

Číselné INID kódy pro označování bibliografických dat technických řešení

INID Codes for the identification of bibliographic data of technical solutions

(Standard WIPO ST. 9 a ST. 80)

| | | | |
|------|--|------|--|
| (11) | číslo patentu/zápisu/osvědčení | (11) | Number of the patent/registration/certification |
| (15) | datum zápisu průmyslového vzoru | (15) | Industrial design registration date |
| (21) | číslo přihlášky/žádosti | (21) | Application number |
| (22) | datum podání přihlášky/žádosti | (22) | Date of application filling |
| (23) | údaje o výstavní prioritě | (23) | Exhibition priority data |
| (28) | počet průmyslových vzorů | (28) | Number of industrial designs included in the application |
| (31) | číslo prioritní přihlášky | (31) | Number of priority application |
| (32) | datum podání prioritní přihlášky | (32) | Filing date of priority application |
| (33) | země priority | (33) | Priority country |
| (40) | datum zveřejnění přihlášky vynálezu | (40) | Date of publication of patent application |
| (45) | datum zveřejnění zapsaného průmyslového vzoru | (45) | Publication date of the registered industrial design |
| (47) | datum zveřejnění udělení patentu a zápisu užitého vzoru, datum zápisu užitého vzoru, datum oznámení udělení evropského patentu v Evropském patentovém věstníku | (47) | Publication date of patent granting and publication date of utility model registration, registration date of utility model, publication date of European patent granting in the European patent bulletin |
| (51) | mezinárodní patentové třídění/Locarnské třídění průmyslových vzorů | (51) | International Patent Classification/ Locarno Classification for Industrial Designs |
| (54) | Název | (54) | Title |
| (55) | vyobrazení průmyslového vzoru | (55) | Reproduction of the industrial design |
| (57) | Anotace | (57) | Abstract |
| (68) | číslo základního patentu | (68) | Number of the basic patent |
| (71) | označení přihlašovatele/žadatele | (71) | Applicant |
| (72) | označení původce | (72) | Inventor |
| (73) | označení majitele/vlastníka | (73) | Owner |
| (74) | označení zástupce | (74) | Attorney's name and address |
| (86) | číslo mezinárodní přihlášky | (86) | International application number |
| (87) | číslo mezinárodního zveřejnění | (87) | International publication number |
| (92) | datum a číslo první registrace přípravku pro Českou republiku | (92) | Date and number(s) of the first authorization to market the product in the CZ |
| (93) | datum, číslo a země první registrace přípravku v rámci Společenství | (93) | Date, number(s) and country of the first authorization to market the product in the EEC |
| (94) | doba platnosti osvědčení | (94) | Term of certification validity |
| (95) | označení a typ přípravku | (95) | Name of the product and product type |
| (96) | datum podání a číslo evropské patentové přihlášky | (96) | European patent application filing date and number |
| (97) | datum zveřejnění a číslo zveřejnění evropské patentové přihlášky v Evropském patentovém věstníku | (97) | European patent application publication date and publication number in the European patent bulletin |

Číselné INID kódy pro označování bibliografických dat technických řešení

INID Codes for the identification of bibliographic data of technical solutions

(Standard WIPO ST.50)

| | | | |
|------|--------------------------------------|------|--|
| (15) | Informace o opravě | (15) | Correction information |
| (48) | Datum publikace opraveného dokumentu | (48) | Date of issuance of a corrected document |

Číselné INID kódy pro označování bibliografických dat ochranných známek

INID codes and minimum required for the identification of bibliographic data relating to marks

(Standard WIPO ST.60)

| | | | |
|-------|---|-------|---|
| (111) | Číslo zápisu ochranné známky (registrace) | (111) | Number of registration |
| (151) | Datum zápisu ochranné známky | (151) | Date of the registration |
| (210) | Číslo přihlášky ochranné známky (spisu) | (210) | Number of the application |
| (220) | Datum podání přihlášky | (220) | Date of filing of the application |
| (320) | Datum vzniku práva přednosti | (320) | Date of the first application |
| (442) | Datum zveřejnění přihlášky po průzkumu | (442) | Date of the publication of the examined application |
| (450) | Datum zveřejnění zápisu ochranné známky ve Věstníku | (450) | Date of publication of the registration |
| (510) | Seznam výrobků a služeb | (510) | List of goods and/or services |
| (511) | Číslo třídy výrobků a služeb | (511) | Number of the class of goods and/or services |
| (526) | Omezení rozsahu ochrany o prvek | (526) | Disclaimer |
| (540) | Znění nebo vyobrazení ochranné známky | (540) | Reproduction of the mark |
| (551) | Kolektivní/certifikační ochranná známka | (551) | Collective/certification mark |
| (552) | Ochranná známka poziční / se vzorem | (552) | Position mark or Pattern mark |
| (553) | Ochranná známka multimediální / pohybová | (553) | Motion mark or Multimedia mark |
| (554) | Ochranná známka prostorová | (554) | Three-dimensional mark |
| (555) | Ochranná známka holografická | (555) | Hologram mark |
| (556) | Ochranná známka zvuková | (556) | Sound mark |
| (557) | Ochranná známka čichová | (557) | Olfactory mark |
| (558) | Ochranná známka tvořená pouze barvou nebo kombinací barev | (558) | Mark consisting exclusively of one or several colours |
| (559) | Ochranná známka jiná | (559) | Other type of mark |

| | | | |
|-------|--|-------|---|
| (580) | Datum zápisu jakékoliv transakce v souvislosti s přihláškou nebo zápisem ochranné známky do rejstříku, např. změna majitele, změna jména nebo adresy, vzdání se práv k ochranné známce atd. (účinnost) | (580) | Date of recording of any kind of transaction in respect of applications or registrations (e.g. change in ownership, change in name or address, renunciation, termination of protection) |
| (591) | Údaje o barevnosti ochranné známky | (591) | Information concerning colour claimed |
| (592) | Ochranná známka slovní | (592) | Word mark |
| (593) | Ochranná známka obrazová | (593) | Figurative mark |
| (594) | Ochranná známka kombinovaná slovní a grafická | (594) | Combined word and figurative mark |
| (730) | Přihlašovatel/vlastník ochranné známky | (730) | The applicant or the holder of the mark |
| (740) | Zástupce | (740) | Name and address of the representative |
| (770) | Jméno a adresa dřívějšího přihlašovatele nebo vlastníka (v případě změny vlastnictví) | (770) | Name and address of the previous applicant or holder (in case of change in ownership) |
| (791) | Jméno a adresa nabyvatele licence | (791) | Name and address of the licensee |
| (793) | Podmínky a omezení licence | (793) | Indication of conditions and/or restrictions under the license |
| (800) | Mezinárodní zápis ochranné známky | (800) | International registration |

Kódy pro kódování záhlaví oznámení publikovaných ve Věstníku

(Standard WIPO ST. 17)

| | | | |
|------|---------------------------------------|------|---|
| BB9A | zveřejněné přihlášky vynálezů | MK1K | zánik užitého vzoru uplynutím doby platnosti |
| FG1K | zapsané užité vzory | MK4A | zánik patentů uplynutím doby platnosti |
| FG4A | udělené patenty | MK4F | zánik autorských osvědčení uplynutím doby platnosti |
| FG4Q | zapsané průmyslové vzory | MK4Q | zánik průmyslového vzoru uplynutím doby ochrany |
| LD3K | částečný výmaz užitého vzoru | MM4A | zánik patentů pro nezaplacení ročních poplatků |
| LD4Q | částečný výmaz průmyslového vzoru | MM4F | zánik autorských osvědčení pro nezaplacení ročních poplatků |
| MA4A | zánik patentu vzdáním se | ND1K | prodloužení platnosti užitého vzoru |
| MA4F | zánik autorských osvědčení vzdáním se | ND4Q | obnova doby ochrany průmyslového vzoru |
| MC3K | výmaz užitého vzoru | PA4A | změna autorského osvědčení na patent |
| MC4A | zrušení patentu | PC9A | změna dispozičního práva k vynálezu |
| MC4F | zrušení autorského osvědčení | PD1K | převod práv a ostatní změny majitelů užitého vzoru |
| MC4Q | výmaz průmyslového vzoru | PD4A | převod práv a ostatní změny majitelů patentů |
| MH1K | zánik užitého vzoru vzdáním se | PD4Q | převod práv a ostatní změny vlastníků průmyslových vzorů |
| MH4A | částečné zrušení patentu | QA9A | nabídka licence |
| MH4F | částečné zrušení autorského osvědčení | SB4A | zapsané patenty do rejstříku po odtajnění |
| MH4Q | zánik průmyslového vzoru vzdáním se | SB4F | zapsaná autorská osvědčení do rejstříku po odtajnění |

Opravy Změny Různé

Opravy u přihlášek vynálezů s žádostí o udělení patentu

| | | | |
|------|---------------------|------|-------------------------------------|
| HA9A | jmenování vynálezce | HG9A | oprava chyb v třídění |
| HB9A | oprava jmen | HH9A | oprava nebo změna všeobecně |
| HC9A | změna jmen | HK9A | tiskové chyby v úředních věstnících |
| HD9A | oprava adres | | |
| HE9A | změna adres | | |
| HF9A | oprava dat | | |

Opravy ochranných dokumentů

| Patenty | autorská osvědčení | užité vzory | průmyslové vzory | |
|---------|--------------------|-------------|------------------|----------------------------------|
| TA4A | TA4F | TA1K | TA4Q | jmenování vynálezce |
| TB4A | TB4F | TB1K | TB4Q | oprava jmen |
| TC4A | TC4F | TC1K | TC4Q | změna jmen |
| TD4A | TD4F | TD1K | TD4Q | oprava adres |
| TE4A | TE4F | TE1K | TE4Q | změna adres |
| TF4A | TF4F | TF1K | TF4Q | oprava dat |
| TG4A | TG4F | TG1K | TG4Q | oprava chyb v třídění |
| TH4A | TH4F | TH1K | TH4Q | oprava nebo změna všeobecně |
| TK9A | TK9F | TK1K | TK4Q | tiskové chyby v úřed. věstnících |

Kódy pro označování zemí a mezinárodních organizací použité ve věstníku

| | |
|----|----------------------------|
| AT | Rakousko |
| CA | Kanada |
| CH | Švýcarsko |
| CY | Kypr |
| CZ | Česká republika |
| DE | Spolková republika Německo |
| DK | Dánsko |
| ES | Španělsko |
| FR | Francie |
| GB | Velká Británie |
| GR | Řecko |
| HR | Chorvatsko |
| IT | Itálie |
| JP | Japonsko |
| KR | Korejská republika |
| RU | Ruská federace |
| SK | Slovensko |
| US | Spojené státy americké |
| XY | Neuvedeno |

Kódy pro označování států USA použité ve věstníku

| | |
|----|------------|
| CA | California |
| GA | Georgia |
| MD | Maryland |
| NY | New York |
| TX | Texas |

BB9A

Zveřejněné přihlášky vynálezů - přehled podle čísel přihlášek

Dále uvedené přihlášky vynálezů byly zveřejněny dnem, uvedeným ve Věstníku podle zákona č. 527/1990 Sb., o vynálezech a zlepšovacích návrzích, ve znění pozdějších předpisů, a jsou k dispozici v patentové knihovně Úřadu průmyslového vlastnictví, Antonína Čermáka 2a, 160 68, Praha 6.

| | | | | | |
|----------|---------------------|-----------|----------|----------------------|-----------|
| (21) | (51) | (2006.01) | (21) | (51) | (2006.01) |
| 2021-363 | <i>A 61 D 99/00</i> | | 2021-444 | <i>C 07 F 15/00</i> | |
| 2021-400 | <i>C 12 N 1/21</i> | | 2021-448 | <i>A 61 K 31/05</i> | |
| 2021-410 | <i>B 65 G 47/88</i> | | 2021-455 | <i>A 01 N 59/06</i> | |
| 2021-413 | <i>B 65 G 61/00</i> | | 2021-472 | <i>F 16 L 33/00</i> | |
| 2021-429 | <i>A 24 B 15/18</i> | | 2021-505 | <i>A 61 K 36/906</i> | |
| 2021-441 | <i>A 61 F 2/95</i> | (2013.01) | 2021-594 | <i>B 23 B 27/10</i> | |
| 2021-443 | <i>B 66 B 1/34</i> | (2006.01) | | | |

Zveřejněné přihlášky vynálezů - řazené podle MPT

- (51) *A01N 59/06* (2006.01) komponenta, výrobek a kuřivový výrobek, obsahující tento nespojitý tabákový materiál.
A01N 25/04 (2006.01)
A01N 25/08 (2006.01)
A01P 17/00 (2006.01)
- (21) **2021-455**
 (71) Teren Jan Ing., CSc., Bratislava-Ra a, SK
 Martinů Tomáš Ing., Ph.D., Rostoky, CZ
 Mendelova univerzita v Brně, Brno, Černá Pole, CZ
 Výzkumný ústav lesního hospodářství a myslivosti, v.v.i., Jíloviště, CZ
- (72) Teren Jan Ing., CSc., Bratislava-Ra a, SK
 Martinů Tomáš Ing., Ph.D., Rostoky, CZ
 Kamler Jiří prof. Ing., Ph.D., Pozoříce, CZ
 Skoták Vlastimil Ing., Blansko, CZ
 Nárovcová Jarmila Ing., Ph.D., Opočno, CZ
- (54) **Repelentní přípravky k ochraně kultur před poškozením zvěří, způsob jejich přípravy a použití**
 (22) 30.09.2021
 (57) Pro repelentní přípravky k ochraně kultur před poškozením zvěří ve smyslu řešení je charakteristické, že obsahují acetylid vápenatý (karbid vápníku) a lanolin. Tyto mohou mít charakter suspenzí, past, nebo krémů. Součástí řešení je také způsob jejich přípravy a použití.
- (74) Ing. Tomáš Martinů Ph.D., Jantarová 2408, Rostoky, 25263
-
- (51) *A24B 15/18* (2006.01)
A24B 3/14 (2006.01)
- (21) **2021-429**
 (71) British American Tobacco Exports Limited, WC2R 3LA London, GB
 Link Matthias, WC2R3LA London, GB
 Franke Dietmar, WC2R3LA London, GB
 Plückerhahn Frank, WC2R3LA London, GB
- (54) **Způsob zpracování tabákového prachu na nespojitý tabákový materiál**
 (22) 14.09.2021
 (57) Způsob zpracování tabákového prachu na nespojitý tabákový materiál, který zahrnuje: poskytnutí materiálu z tabákových stonků s velikostí částic předem upravenou na Dp90 menší než 2,5 mm a Dp50 v rozmezí 0,7 až 1,5 mm; smíchání takto rozměrově upraveného materiálu z tabákových stonků s tabákovým prachem za vzniku výchozího tabákového materiálu; a zpracování výchozího materiálu jeho nastavením na předem definovaný zvýšený obsah vlhkosti, expozici výchozího materiálu zvýšené teplotě a zvýšenému tlaku za účelem navázání tabákového prachu na materiál z tabákových stonků, kde krok zpracování výchozího materiálu zahrnuje dopravu výchozího materiálu dopravníkem, který je provozován s prosazením vyšším než 100 kg/h, přičemž způsob dále zahrnuje: vedení zpracovávaného tabákového materiálu střížnou mezerou tak, že zpracovávaný tabákový materiál je rozvlákněn expanzí, kde střížná mezera je uspořádána mezi střížnými plochami, přičemž jednu ze střížných ploch obsahuje otočný střížný člen a tento střížný člen obsahuje alespoň 140 drážek, kde každá z drážek má maximální šířku v obvodovém směru střížného členu 0,7 mm až 1 mm. Předmětem řešení jsou rovněž
- (74) Ing. Libor Šimek, patentový zástupce, Vinohradská 194, Praha 3 - Vinohrady, 13000

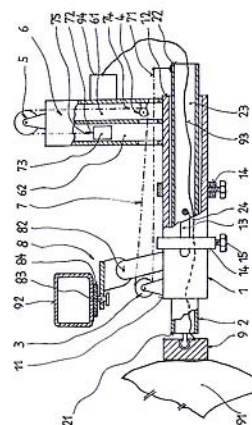

- (51) **A61F 2/95** (2013.01)
A61B 5/107 (2006.01)
- (21) **2021-441**
- (71) ELLA-CS, s.r.o., Hradec Králové, Třebeš, CZ
- (72) Kuběna Petr Ing., Hradec Králové, CZ
- (54) **Zařízení pro měření průměru dutých orgánů**
- (22) 20.09.2021
- (57) Zařízení je tvořeno zaváděcí trubici (1), uvnitř které je koaxiálně umístěna vnitřní trubice (4), ve které je koaxiálně umístěna vnitřní trubice (9) menšího průměru, přičemž na vnitřní trubici (4) většího průměru je uchycen roztažný pružný prvek (8), který je na opačném konci uchycen k vnitřní trubici (9) menšího průměru, která je na opačném konci od roztažného pružného prvku (8) opatřena ryskou (6), proti které je na vnitřní trubici (4) většího průměru umístěna délková stupnice (3), opatřená číselníkem průměru roztažení roztažného pružného prvku (8).
- (74) Jan Brykner, patentový zástupce, Resslerova 741, Hradec Králové, 50002

- (74) Rott, Růžička & Guttman a spol., Vyskočilova 1566, Praha 4, Michle, 14000

- (51) **B23B 27/10** (2006.01)
B23B 27/16 (2006.01)
B23C 5/28 (2006.01)
B23C 5/20 (2006.01)
- (21) **2021-594**
- (71) Západočeská univerzita v Plzni, Plzeň, Jižní Předměstí, CZ
- (72) Sýkora Jindřich Ing., Plzeň, Doubravka, CZ
Kroft Luboš Ing., Ph.D., Tymákov, CZ
- (54) **Nástroj pro obrábění**
- (22) 23.12.2021
- (57) Nástroj pro obrábění sestává z nosiče (N) řezné destičky (D) a řezné destičky (D) upevněné v sedle (S) nosiče (N). Nosič (N) je opatřen alespoň jedním vývodem (V) řezné kapaliny směřujícím na čelo nebo na hřbet řezné destičky (D). Mezi sedlo (S) a řeznou destičku (D) je včleněna podložka (P) opatřená rozvodem (R) řezné kapaliny, jehož vstup navazuje na vývod (V) řezné kapaliny z nosiče (N) obráběcího nástroje. Podložka (P) je opatřena alespoň dvěma vývody (V') směřujícími na hřbet řezné destičky (D) a obsahuje výstupek (F), ze kterého vývody (V') vyúsťují.
- (74) POLÁČEK a kol., patentová a známková kancelář, Ing. Jiří Poláček, Dominikánská 287/6, Plzeň, Vnitřní Město, 30100

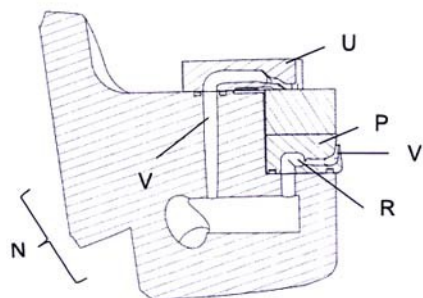

- (51) **A61K 31/05** (2006.01)
A61K 31/536 (2006.01)
A61K 9/18 (2006.01)
- (21) **2021-448**
- (71) CB21 Pharma, s.r.o., Brno, Bohunice, CZ
- (72) Malík Antonín Mgr., MBA, Brno, Řečkovice, CZ
Storch Jan Ing., Ph.D., Praha 10, Strašnice, CZ
- (54) **Formulace kanabinoidů pro perorální podání**
- (22) 22.09.2021
- (57) Předmětem řešení je farmaceutická formulace, která obsahuje částicový porézní sorbent, na němž je nanášena směs alespoň jednoho kanabinoidu vybraného z kanabidiolu, kanabigerolu a kanabinolu s neionogenním tenzidem. Tato farmaceutická formulace zlepšuje biodostupnost a uvolňování kanabinoidů z formulace. Řešení dále poskytuje způsob přípravy této formulace, a její léčebné využití.
- (74) HARBER IP s.r.o., Dukelských hrdinů 567/52, Praha 7, Holešovice, 17000

- (51) **B65G 47/88** (2006.01)
- (21) **2021-410**
- (71) KORNFEIL BAKING SYSTEMS s.r.o., Praha 9, Horní Počernice, CZ
- (72) Šmit Michal, Pečky, Velké Chvalovice, CZ
- (54) **Blokovací zařízení dopravníku**
- (22) 06.09.2021
- (57) Blokovací zařízení dopravníku zahrnuje alespoň jednu řadící tyč (15, 16) uspořádanou v podélném směru (13a) transportní dráhy (13), otočnou kolem své podélné osy mezi dvěma polohami a opatřenou dvojicí zádržných výstupků (16, 17) vystupujících radiálně z řadící tyče (15) a pootočených navzájem úhlově vzhledem k podélné ose řadící tyče (15). V první poloze řadící tyče (15) zasahuje do dráhy kontejneru předmětu (2) první ze dvojice zádržných výstupků (16, 17). V druhé poloze řadící tyče (15) zasahuje do dráhy předmětu (2) druhý ze dvojice zádržných výstupků (16, 17). S výhodou je řadící tyč (15, 16) dále opatřena radiálním ovládacím výstupkem (21) spojeným s ramenem (23) ovládací páky (24) otočné proti síle pružiny (35) kolem čepu (34) uspořádaného příčně k podélné ose řadící tyče (15).

- (51) **A61K 36/906** (2006.01)
A61K 33/18 (2006.01)
A61K 31/718 (2006.01)
A61K 36/752 (2006.01)
- (21) **2021-505**
- (71) Sovyak Serhiy, Olomouc, Slavonín, CZ
- (72) Sovyak Serhiy, Olomouc, Slavonín, CZ
- (54) **Potravinový doplněk**
- (22) 02.11.2021
- (57) Potravinový doplněk obsahuje kombinaci saponinu a amyloidní látky, na kterou se naváží volné ionty jódu, přičemž dochází ke vzniku seskviterpenoid jodidu, který zlepšuje imunitu a snižuje i toxický vliv volných iontů jódu, a způsob jeho výroby. Potravinový doplněk spočívá v tom, že směs obsahuje v rozmezí 14,5 g až 15,5 g amyloidní látky, přičemž použitou amyloidní látkou je potravinářský škrob, 10,0 g až 12,0 g saponinu, přičemž použitým saponinem je čerstvý zázvor, a 19,6 až 20,0 g 5% roztoku jódu v ethanolu.

- (74) FISCHER IP s.r.o., Na hrobci 294/5, Praha 2, Nové Město, 12800

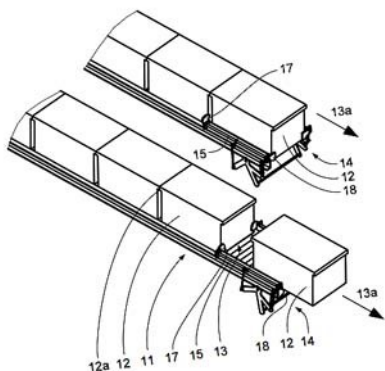

- (51) **B65G 61/00** (2006.01)
B25J 15/00 (2006.01)

(21) **2021-413**

(71) MEDIA CZ s. r. o., Liberec, Liberec I-Staré Město, CZ

WashingTone Technologies s.r.o., Praha 4, Háje, CZ

(72) Svoboda Jan, Jablonec nad Nisou, Kokonín, CZ

(54) **Mechanický čelistový hranový uchopovač pro uchopení a přemístění horizontálně uloženého plošného předmětu**

(22) 07.09.2021

(57) Mechanický čelistový hranový uchopovač (1) pro uchopení a přemístění horizontálně uloženého plošného předmětu (2) přes jeho hranu tvořenou sousední horní horizontální stěnou (3) a boční vertikální stěnou (4), které spolu svírají úhel $90^\circ \pm 5^\circ$, zejména desek a složených plastových přepravek disponuje boční statickou fixační čelistí (5) s lištou (6) o délce alespoň jedné poloviny kratší strany plošného předmětu (2) a maximálně o délce odpovídající délce delší strany plošného předmětu (2) a horní pohyblivou přítlačnou čelistí (7) s lištou (8) o délce alespoň jedné poloviny kratší strany plošného předmětu (2) a maximálně o délce odpovídající délce delší strany plošného předmětu (2). Horní přítlačná čelist (7) je po vektoru (11) pohybu šikmě pod úhlem β přísouvateľná k boční statické fixační čelisti (5). Lišta (6) boční statické fixační čelisti (5) je opatřena kontaktní plochou (9) pro zapření plošného předmětu (2) jeho boční vertikální stěnou (4).

(74) PATENT SKY s.r.o., Karlovarská 814/115, Praha 6, Řepy, 16100

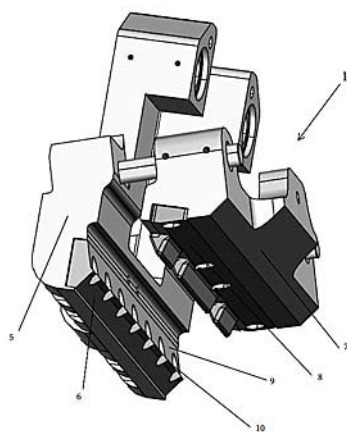

- (51) **B66B 1/34** (2006.01)
B66F 17/00 (2006.01)

(21) **2021-443**

(71) ŠKODA AUTO a.s., Mladá Boleslav, Mladá Boleslav II, CZ

(72) Obst Michal Ing., Liberec, Liberec XXXII-Radčice, CZ

(54) **Systém ovládání zdvihacího zařízení na základě autorizace obsluhy a způsob jeho práce**

(22) 21.09.2021

(57) Předmětem vynálezu je systém ovládání zdvihacího zařízení na základě autorizace obsluhy a způsob jeho práce pro zamezení manipulace neoprávněnou osobou za současného zachování chodu stroje. Systém zahrnuje zdvihací zařízení (1) zahrnující přijímač (2) ovládání zdvihacího zařízení (1) komunikačně propojený s ovládanými prvky zdvihacího zařízení, dálkový ovladač (3) komunikačně propojený s přijímačem (2) ovládání zdvihacího zařízení a přihlašovací terminál (4) pro autorizaci obsluhy. Zdvihací zařízení (1) dále zahrnuje spínací modul (5) propojený s přijímačem (2) ovládání zdvihacího zařízení, přičemž spínací modul (5) zahrnuje spínací prvek (6) pro spínání přijímače (2) ovládání zdvihacího zařízení a první komunikační jednotku (7) komunikačně spojenou se spínacím prvkem (6). První komunikační jednotka (7) spínacího modulu (5) je komunikačně spojena s přihlašovacím terminálem (4) pro autorizaci obsluhy.

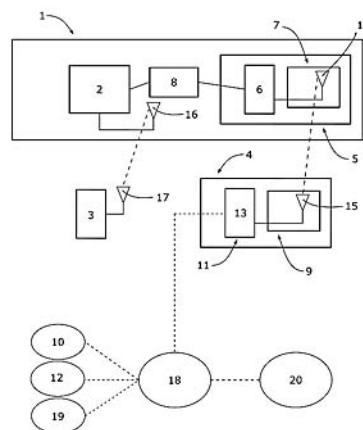

- (51) **C07F 15/00** (2006.01)
C07F 13/00 (2006.01)
C07D 233/00 (2006.01)
A61K 31/4164 (2006.01)
A61K 33/243 (2019.01)
A61P 35/00 (2006.01)

(21) **2021-444**

(71) Univerzita Palackého v Olomouci, Olomouc, CZ

(72) Smešný Trtková Kateřina Ing., Ph.D., Olomouc, CZ

Weiser Drozdková Denisa Mgr., Vratimov, CZ

Ondrušková Katarína Bc., 95701 Bánovce nad Bebravou, SK

Nemec Ivan Ing., Ph.D., Přáslavice, CZ

Masaryk Lukáš Mgr., 95621 Jacovce, SK

Štarha Pavel doc. Mgr., Ph.D., Věrovany, CZ

(54) **Komplexy platiny a jejich použití pro léčbu mnohočetného myelomu**

(22) 21.09.2021

(57) Předkládané řešení poskytují elektroneutrální *cis*-dijodo komplexy platiny v oxidačním stavu +II s deriváty 1*H*-imidazolu vzorce C, jejich přípravu, jejich použití k přípravě léčiv pro léčbu nádorových onemocnění, zejména mnohočetného myelomu, v jehož buňkách po aplikaci vyvolávají apoptickou buněčnou smrt, a farmaceutická kompozice je obsahující.

(74) HARBER IP s.r.o., Dukelských hrdinů 567/52, Praha 7, Holešovice, 17000

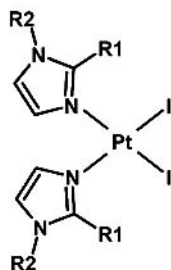

-
- (51) *C12N 1/21* (2006.01)
C12N 9/52 (2006.01)
C12R 1/19 (2006.01)
A61P 3/10 (2006.01)
C12N 1/38 (2006.01)
C12N 5/071 (2010.01)
- (21) **2021-400**
- (71) MB PHARMA s.r.o., Praha 2, Vinohrady, CZ
- (72) Benešik Martin Mgr., Ph.D., Strání, CZ
Moša Marek RNDr., Ph.D., Mečeříž, CZ
- (54) **Kmen produkující clostripain-like protein pro použití ve směsi s rekombinantní kolagenázou ColG a ColH pro izolaci Langerhansových ostrůvků pankreatu**
- (22) 30.08.2021
- (57) Geneticky modifikovaný bakteriální kmen *E. coli* uložený v České sbírce mikroorganismů pod číslem CCM 9176 s vneseným plazmidem pET28 obsahující gen pro clostripainovou peptidázu mající aminokyselinovou sekvenci SEQ ID NO:1, produkující enzym peptidázu, a jeho použití.
- (74) Rott, Růžička & Guttman a spol., Vyskočilova 1566, Praha 4, Michle, 14000
-

- (51) *F16L 33/00* (2006.01)
F16L 47/00 (2006.01)
- (21) **2021-472**
- (71) Světlík Miroslav, Kamenice, Ládví, CZ
- (72) Světlík Miroslav, Kamenice, Ládví, CZ
- (54) **Zajišťovací mechanismus vzduchotechnické hadice v koncovce s koncovou válcovou částí**
- (22) 07.10.2021
- (57) Zajišťovací mechanismus obsahující alespoň zajišťovací zarážku a vodící kanál, který je situován ve stěně koncové válcové části koncovky, do které se zasouvá vzduchotechnická hadice. Vodicím kanálem prochází pomyslný zajišťovací prostor, do kterého se zasouvá zajišťovací zarážka. Zajišťovací prostor má přesně definovanou pozici ve válcové části koncovky, kdy plní zajišťovací funkci. Tedy zasunutá vzduchotechnická hadice ve válcové koncovce je v jedné pozici zajištěná proti opětovnému vysunutí, ale zároveň je ve válcové koncovce otočná.
- (74) PATENT SKY s. r. o., Karlovarská 814/115, Praha 6, Řepy, 16100

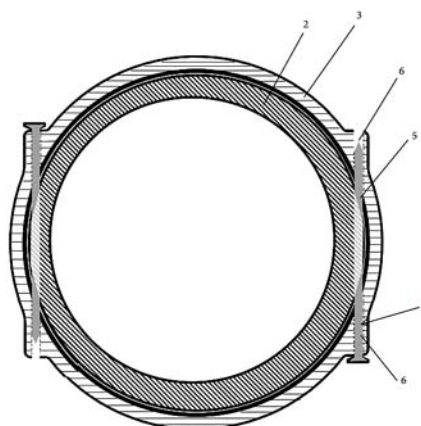

Zveřejněné přihlášky vynálezů - přehled podle třídících znaků

| | | | | | | |
|---------------|-----------|----------|--|---------------|-----------|----------|
| (51) | | (21) | | (51) | | (21) |
| A 01 N 25/04 | (2006.01) | 2021-455 | | A 61 P 3/10 | (2006.01) | 2021-400 |
| A 01 N 25/08 | (2006.01) | 2021-455 | | A 61 P 35/00 | (2006.01) | 2021-444 |
| A 01 P 17/00 | (2006.01) | 2021-455 | | B 23 B 27/16 | (2006.01) | 2021-594 |
| A 24 B 3/14 | (2006.01) | 2021-429 | | B 23 C 5/20 | (2006.01) | 2021-594 |
| A 61 B 5/107 | (2006.01) | 2021-441 | | B 23 C 5/28 | (2006.01) | 2021-594 |
| A 61 K 9/18 | (2006.01) | 2021-448 | | B 25 J 15/00 | (2006.01) | 2021-413 |
| A 61 K | (2006.01) | 2021-444 | | B 66 F 17/00 | (2006.01) | 2021-443 |
| 31/4164 | | | | C 07 D 233/00 | (2006.01) | 2021-444 |
| A 61 K 31/536 | (2006.01) | 2021-448 | | C 07 F 13/00 | (2006.01) | 2021-444 |
| A 61 K 31/718 | (2006.01) | 2021-505 | | C 12 N 1/38 | (2006.01) | 2021-400 |
| A 61 K 33/18 | (2006.01) | 2021-505 | | C 12 N 5/071 | (2010.01) | 2021-400 |
| A 61 K 33/243 | (2019.01) | 2021-444 | | C 12 N 9/52 | (2006.01) | 2021-400 |
| A 61 K 36/752 | (2006.01) | 2021-505 | | C 12 R 1/19 | (2006.01) | 2021-400 |
| A 61 M 99/00 | (2012.01) | 2021-363 | | F 16 L 47/00 | (2006.01) | 2021-472 |

Seznam přihlašovatelů zveřejněných přihlášek vynálezů

| | | | | | | | |
|---|----------|---------------------|-----------|---|----------|----------------------|-----------|
| (71) | (21) | (51) | | (71) | (21) | (51) | |
| British American Tobacco Exports Limited, WC2R 3LA London, GB | 2021-429 | A 24 B 15/18 | (2006.01) | Univerzita Palackého v Olomouci, Olomouc, CZ | 2021-444 | C 07 F 15/00 | (2006.01) |
| CB21 Pharma, s.r.o., Brno, Bohunice, CZ | 2021-448 | A 61 K 31/05 | (2006.01) | Výzkumný ústav zemědělské techniky, v. v. i., Praha 6, Ruzyně, CZ | 2021-363 | A 61 D 99/00 | (2006.01) |
| ELLA-CS, s.r.o., Hradec Králové, Třebeš, CZ | 2021-441 | A 61 F 2/95 | (2013.01) | Západočeská univerzita v Plzni, Plzeň, Jižní Předměstí, CZ | 2021-594 | B 23 B 27/10 | (2006.01) |
| KORNFEIL BAKING SYSTEMS s.r.o., Praha 9, Horní Počernice, CZ | 2021-410 | B 65 G 47/88 | (2006.01) | Sovyak Serhiy, Olomouc, Slavonín, CZ | 2021-505 | A 61 K 36/906 | (2006.01) |
| MB PHARMA s.r.o., Praha 2, Vinohrady, CZ | 2021-400 | C 12 N 1/21 | (2006.01) | Světlík Miroslav, Kamenice, Ládví, CZ | 2021-472 | F 16 L 33/00 | (2006.01) |
| MEDIA CZ s. r. o., Liberec, Liberec I-Staré Město, CZ | 2021-413 | B 65 G 61/00 | (2006.01) | Teren Jan Ing., CSc., Bratislava-Ra a, SK | 2021-455 | A 01 N 59/06 | (2006.01) |
| ŠKODA AUTO a.s., Mladá Boleslav, Mladá Boleslav II, CZ | 2021-443 | B 66 B 1/34 | (2006.01) | | | | |

FG4A

Udělené patenty - přehled podle čísel patentů

V období uzávěrky tohoto čísla Věstníku udělil Úřad průmyslového vlastnictví tyto patenty.

| | | | | | | | | |
|--------|----------------------|-----------|--------|----------------------|-----------|--------|----------------------|-----------|
| (11) | (51) | | (11) | (51) | | (11) | (51) | |
| 309531 | B 60 Q 1/04 | (2006.01) | 309536 | F 16 F 9/32 | (2006.01) | 309541 | C 12 N 1/21 | (2006.01) |
| 309532 | G 06 Q 10/00 | (2012.01) | 309537 | H 01 J 37/147 | (2006.01) | 309542 | C 07 F 15/00 | (2006.01) |
| 309533 | H 04 B 10/112 | (2013.01) | 309538 | A 47 F 1/035 | (2006.01) | 309543 | F 16 L 33/00 | (2006.01) |
| 309534 | H 01 J 37/26 | (2006.01) | 309539 | F 21 K 9/00 | (2016.01) | 309544 | A 61 K 36/906 | (2006.01) |
| 309535 | C 12 Q 1/60 | (2006.01) | 309540 | A 61 D 99/00 | (2006.01) | 309545 | B 23 B 27/10 | (2006.01) |

FG4A

Udělené patenty - přehled podle MPT

| | | | | | |
|------|--|-----------|------|---|-----------|
| (51) | A47F 1/035 | (2006.01) | (40) | 29.03.2023 | |
| | A47F 1/04 | (2006.01) | (21) | 2021-594 | |
| | B65D 83/06 | (2006.01) | (73) | Západočeská univerzita v Plzni, Plzeň, Jižní Předměstí, CZ | |
| | B67D 1/00 | (2006.01) | (72) | Sýkora Jindřich Ing., Plzeň, Doubrovka, CZ | |
| (11) | 309538 | | | Kroft Luboš Ing., Ph.D., Tymákov, CZ | |
| (40) | 09.03.2022 | | (54) | Nástroj pro obrábění | |
| (21) | 2020-470 | | (22) | 23.12.2021 | |
| (73) | MIWA Technologies, a.s., Praha 7, Holešovice, CZ | | (74) | POLÁČEK a kol., patentová a známková kancelář, Ing. Jiří Poláček, Dominikánská 287/6, Plzeň, Vnitřní Město, 30100 | |
| (72) | Báča Petr, Praha 4, Podolí, CZ Streit Filip, Praha 2, Nusle, CZ Čapek Václav, Borotín, CZ Štosek Martin, Světí, CZ Vaněk Petr, Blatnička, CZ | | | | |
| (54) | Zařízení pro manipulaci a výdej sypkého, tekutého a práškového zboží | | (51) | B60Q 1/04 | (2006.01) |
| (22) | 24.08.2020 | | | B62D 65/16 | (2006.01) |
| (74) | PatentEnter s.r.o., Koliště 1965/13a, Brno, Černá Pole, 60200 | | (11) | 309531 | |
| | | | (40) | 11.02.2015 | |
| | | | (21) | 2013-554 | |
| | | | (73) | PO LIGHTING CZECH s.r.o., Šenov u Nového Jičína, CZ | |
| | | | (72) | Mecner Petr, Opava, CZ Chýleek Jindřich, Bílovec, CZ Martinčík Daniel, Nový Jičín - Loučka, CZ Cejnek Milan, Nový Jičín, CZ Niessen Dieter, Erkelenz, DE Janeček David, Koprivnice, CZ | |
| | | | (54) | Způsob výroby světelného zařízení | |
| | | | (22) | 12.07.2013 | |
| | | | (74) | Dobroslav Musil a partneři s.r.o., Zábrdovická 917/11b, Brno, Zábrdovice, 61500 | |
| | | | | | |
| (51) | A61D 99/00 | (2006.01) | (51) | C07F 15/00 | (2006.01) |
| | A61M 99/00 | (2012.01) | | C07F 13/00 | (2006.01) |
| (11) | 309540 | | | C07D 233/00 | (2006.01) |
| (40) | 29.03.2023 | | | A61K 31/4164 | (2006.01) |
| (21) | 2021-363 | | | A61K 33/243 | (2019.01) |
| (73) | Výzkumný ústav zemědělské techniky, v. v. i., Praha 6, Ruzyně, CZ | | | A61P 35/00 | (2006.01) |
| (72) | Machálek Antonín Ing., CSc., Praha 6, Řepy, CZ Šimon Josef Ing., Ph.D., Praha 6, CZ Procházka Jan Ing., Praha 6, Vokovice, CZ | | (11) | 309542 | |
| (54) | Zařízení pro přitlačování aplikačního předmětu na pohyblivou část živého objektu | | (40) | 29.03.2023 | |
| (22) | 03.08.2021 | | (21) | 2021-444 | |
| (74) | Ing. Libor Šimek, patentový zástupce, Vinohradská 194, Praha 3 - Vinohrady, 13000 | | (73) | Univerzita Palackého v Olomouci, Olomouc, CZ | |
| | | | (72) | Smešný Trtková Kateřina Ing., Ph.D., Olomouc, CZ Weiser Drozdková Denisa Mgr., Vratimov, CZ Ondrušková Katarína Bc., 95701 Bánovce nad Bebravou, SK Nemec Ivan Ing., Ph.D., Práslavice, CZ Masaryk Lukáš Mgr., 95621 Jacovce, SK Štarha Pavel doc. Mgr., Ph.D., Věrovany, CZ | |
| | | | (54) | Komplexy platiny a jejich použití pro léčbu mnohočetného myelomu | |
| | | | (22) | 21.09.2021 | |
| | | | (74) | HARBER IP s.r.o., Dukelských hrdinů 567/52, Praha 7, Holešovice, 17000 | |
| | | | | | |
| (51) | B23B 27/10 | (2006.01) | (51) | C12N 1/21 | (2006.01) |
| | B23B 27/16 | (2006.01) | | C12N 9/52 | (2006.01) |
| | B23C 5/28 | (2006.01) | | C12R 1/19 | (2006.01) |
| | B23C 5/20 | (2006.01) | | A61P 3/10 | (2006.01) |
| (11) | 309545 | | | | |

C12N 1/38 (2006.01)
C12N 5/071 (2010.01)
(11) 309541
(40) 29.03.2023
(21) **2021-400**
(73) MB PHARMA s.r.o., Praha 2, Vinohrady, CZ
(72) Benešik Martin Mgr., Ph.D., Strání, CZ
Moša Marek RNDr., Ph.D., Mečeříž, CZ
(54) **Kmen produkující clostripain-like protein pro použití ve směsi s rekombinantní kolagenázou ColG a ColH pro izolaci Langerhansových ostrůvků pankreatu**
(22) 30.08.2021
(74) Rott, Růžička & Guttman a spol., Vyskočilova 1566, Praha 4, Míchle, 14000

(51) *C12Q 1/60* (2006.01)
G01N 33/92 (2006.01)
G01N 33/58 (2006.01)
G01N 33/60 (2006.01)
(11) 309535
(40) 27.01.2021
(21) **2019-469**
(73) Univerzita Karlova, Praha 1, CZ
(72) Hřebíček Martin, Praha 5, Hlubočepy, CZ
Majer Filip, Praha 5, Jinonice, CZ
Kuchař Ladislav, Středokluky, CZ
Debelá Befekadu Asfaw, Praha 6, Ruzyně, CZ
Mušálková Dita, Třinec, Lyžbice, CZ
Steiner Mrázová Lenka, Praha 5, Hlubočepy, CZ
Ledvinová Jana, Praha 3, Vinohrady, CZ
(54) **Způsob in-vitro kvantitativního hodnocení intracelulárního transportu cholesterolu v buňkách a diagnostická souprava pro provádění tohoto způsobu**
(22) 18.07.2019
(74) Háek, Janeček & Švestka, Patentová a známková kancelář, RNDr. Roman Háek, patentový zástupce, U průhonu 827/5, Praha 7, Holešovice, 17000

(51) *F16F 9/32* (2006.01)
F16F 9/50 (2006.01)
(11) 309536
(40) 06.05.2020
(21) **2020-18**
(73) Hitachi Astemo, Ltd., 312-8503 Ibaraki, JP
(72) Maeda Atsushi, 312-8503 Ibaraki, JP
(54) **Tlumič nárazů a způsob jeho výroby**
(32) 26.07.2017
(31) 2017-144245
(33) JP
(86) PCT/JP2018/025874
(87) WO 2019/021797
(22) 09.07.2018
(74) PATENTSERVIS Praha a.s., Na Podkovce 281/10, Praha 4, Podolí, 14700

(51) *F16L 33/00* (2006.01)
F16L 47/00 (2006.01)
(11) 309543
(40) 29.03.2023
(21) **2021-472**
(73) Světlík Miroslav, Kamenice, Ládví, CZ
(72) Světlík Miroslav, Kamenice, Ládví, CZ
(54) **Zajišťovací mechanismus vzduchotechnické hadice v koncovce s koncovou válcovou částí**
(22) 07.10.2021
(74) PATENT SKY s. r. o., Karlovarská 814/115, Praha 6, Řepy, 16100

(51) *F21K 9/00* (2016.01)
A61N 5/06 (2006.01)
(11) 309539
(40) 03.08.2022

(21) **2020-688**
(73) Medřický Hynek, Praha 2, Vinohrady, CZ
Jesenský Daniel, Ph.D., MSc., MBA, Praha 5, Stodůlky, CZ
Štěpán Daniel Mgr., Praha 3, Žižkov, CZ
(72) Medřický Hynek, Praha 2, Vinohrady, CZ
(54) **Bíle svítící svítidlo pro každodenní činnost, regenerující sítnici oka v reálném čase, která je poškozovaná modrým světlem**
(22) 17.12.2020
(74) PATENT SKY s.r.o., Karlovarská 814/115, Praha 6, Řepy, 16100

(51) *G06Q 10/00* (2012.01)
G06Q 50/04 (2012.01)
G06Q 10/20 (2023.01)
(11) 309532
(40) 13.05.2015
(21) **2013-851**
(73) Svoboda Jan Ing., Brno, CZ
(72) Svoboda Jan Ing., Brno, CZ
(54) **Způsob provádění servisu technických celků**
(22) 05.11.2013
(74) KANIA SEDLÁK SMOLA Patentová kancelář, Ing. Veronika Zemanová, Mendlovo nám. 1a, Brno, 60300

(51) *H01J 37/147* (2006.01)
(11) 309537
(40) 03.11.2021
(21) **2020-232**
(73) Tescan Brno, s.r.o., Brno, Kohoutovice, CZ
(72) Dluhoš Jiří Ing., Brno, Jundrov, CZ
(54) **Způsob zobrazení vzorku**
(22) 23.04.2020
(74) PatentEnter s.r.o., Koliště 1965/13a, Brno, Černá Pole, 60200

(51) *H01J 37/26* (2006.01)
H01J 37/02 (2006.01)
H01J 37/153 (2006.01)
H01J 37/18 (2006.01)
(11) 309534
(40) 23.10.2019
(21) **2019-113**
(73) Carl Zeiss Microscopy GmbH, Jena, DE
(72) Han Luyang Dr., Heidenheim, DE
(54) **Způsob ovládání tlakového systému zařízení pro snímání, analýzu a / nebo zpracování předmětu a zařízení vykonávající tento způsob**
(32) 01.03.2018
(31) 10 2018 203 096.0
(33) DE
(22) 26.02.2019
(74) Kania, Sedlak, Smola, s.r.o., Mendlovo náměstí 907/1a, Brno, Staré Brno, 60300

(51) *H04B 10/112* (2013.01)
H04B 10/40 (2013.01)
B60Q 1/26 (2006.01)
G08G 1/09 (2006.01)
(11) 309533
(40) 09.10.2019
(21) **2018-156**
(73) PO LIGHTING CZECH s.r.o., Šenov u Nového Jičína, CZ
(72) Kratochvíl Jan Ing., Třebíč, Horka-Domky, CZ
(54) **Komunikační zařízení motorového vozidla, osvětlovací zařízení motorového vozidla pro komunikační zařízení motorového vozidla a způsob car2car nebo car2X komunikace motorového vozidla**
(22) 29.03.2018
(74) Ing. Dobroslav Musil, patentová kancelář, Ing. Dobroslav Musil, patentový zástupce, Zábrdovická 801/11, Brno, Zábrdovice, 61500

Seznam majitelů udělených patentů

| (73) | (11) | (51) | (73) | (11) | (51) |
|--|--------|----------------------|---|--------|----------------------|
| Carl Zeiss Microscopy GmbH, Jena, DE | 309534 | H 01 J 37/26 | Výzkumný ústav zemědělské techniky, v. v. i., Praha 6, Ruzyně, CZ | 309540 | A 61 D 99/00 |
| Hitachi Astemo, Ltd., 312- 8503 Ibaraki, JP | 309536 | F 16 F 9/32 | Západočeská univerzita v Plzni, Plzeň, Jižní Předměstí, CZ | 309545 | B 23 B 27/10 |
| MB PHARMA s.r.o., Praha 2, Vinohrady, CZ | 309541 | C 12 N 1/21 | Jesenský Daniel, Ph.D., MSc., MBA, Praha 5, Stodůlky, CZ | 309539 | F 21 K 9/00 |
| MIWA Technologies, a.s., Praha 7, Holešovice, CZ | 309538 | A 47 F 1/035 | Medřický Hynek, Praha 2, Vinohrady, CZ | 309539 | F 21 K 9/00 |
| PO LIGHTING CZECH s.r.o., Šenov u Nového Jičína, CZ | 309531 | B 60 Q 1/04 | Sovyak Serhiy, Olomouc, Slavonín, CZ | 309544 | A 61 K 36/906 |
| PO LIGHTING CZECH s.r.o., Šenov u Nového Jičína, CZ | 309533 | H 04 B 10/112 | Světlík Miroslav, Kamenice, Ládví, CZ | 309543 | F 16 L 33/00 |
| Tescan Brno, s.r.o., Brno, Kohoutovice, CZ | 309537 | H 01 J 37/147 | Svoboda Jan Ing., Brno, CZ | 309532 | G 06 Q 10/00 |
| Univerzita Karlova, Praha 1, CZ | 309535 | C 12 Q 1/60 | Štěpán Daniel Mgr., Praha 3, Žižkov, CZ | 309539 | F 21 K 9/00 |
| Univerzita Palackého v Olomouci, Olomouc, CZ | 309542 | C 07 F 15/00 | | | |

Udělené evropské patenty

Evropský patentový úřad udělil následující evropské patenty s účinkem pro Českou republiku. Tyto patenty mohou být zrušeny nebo zachovány v pozměněném znění Evropským patentovým úřadem v řízení o odporu. K tomu, aby nabyl evropský patent účinnosti na území České republiky, je třeba, aby byl Úřadu předložen ve stanovené lhůtě překlad patentového spisu do českého jazyka (§ 35c odst. 2 až 4 zákona č. 527/1990 Sb., v platném znění).

| | | | | | | | |
|-----------------|-----------------|-----------------|-----------------|-----------------|-----------------|-----------------|-----------------|
| (97) EP 1689793 | (47) 15.03.2023 | (97) EP 2987674 | (47) 08.03.2023 | (97) EP 3170206 | (47) 15.03.2023 | (97) EP 3293554 | (47) 15.03.2023 |
| (97) EP 1886396 | (47) 15.03.2023 | (97) EP 2994612 | (47) 15.03.2023 | (97) EP 3171685 | (47) 15.03.2023 | (97) EP 3293992 | (47) 15.03.2023 |
| (97) EP 2168819 | (47) 15.03.2023 | (97) EP 2997313 | (47) 15.03.2023 | (97) EP 3173898 | (47) 15.03.2023 | (97) EP 3294714 | (47) 15.03.2023 |
| (97) EP 2284017 | (47) 15.03.2023 | (97) EP 2999543 | (47) 15.03.2023 | (97) EP 3174810 | (47) 15.03.2023 | (97) EP 3296984 | (47) 22.02.2023 |
| (97) EP 2309828 | (47) 15.03.2023 | (97) EP 3004180 | (47) 15.03.2023 | (97) EP 3175440 | (47) 15.03.2023 | (97) EP 3297962 | (47) 15.03.2023 |
| (97) EP 2342760 | (47) 15.03.2023 | (97) EP 3006703 | (47) 15.03.2023 | (97) EP 3179581 | (47) 22.02.2023 | (97) EP 3300884 | (47) 15.03.2023 |
| (97) EP 2390900 | (47) 15.03.2023 | (97) EP 3006897 | (47) 15.03.2023 | (97) EP 3179986 | (47) 15.03.2023 | (97) EP 3301476 | (47) 15.03.2023 |
| (97) EP 2450026 | (47) 15.03.2023 | (97) EP 3011329 | (47) 15.03.2023 | (97) EP 3181283 | (47) 15.03.2023 | (97) EP 3302499 | (47) 15.03.2023 |
| (97) EP 2477652 | (47) 15.03.2023 | (97) EP 3011717 | (47) 01.03.2023 | (97) EP 3181749 | (47) 15.03.2023 | (97) EP 3304716 | (47) 15.03.2023 |
| (97) EP 2487063 | (47) 22.02.2023 | (97) EP 3012854 | (47) 15.03.2023 | (97) EP 3185794 | (47) 15.03.2023 | (97) EP 3304742 | (47) 15.03.2023 |
| (97) EP 2503978 | (47) 22.02.2023 | (97) EP 3013983 | (47) 15.02.2023 | (97) EP 3187768 | (47) 15.03.2023 | (97) EP 3306576 | (47) 15.03.2023 |
| (97) EP 2513482 | (47) 15.03.2023 | (97) EP 3017624 | (47) 22.02.2023 | (97) EP 3188798 | (47) 15.03.2023 | (97) EP 3307155 | (47) 15.03.2023 |
| (97) EP 2517644 | (47) 15.03.2023 | (97) EP 3018724 | (47) 01.03.2023 | (97) EP 3190403 | (47) 15.03.2023 | (97) EP 3307824 | (47) 15.03.2023 |
| (97) EP 2556610 | (47) 15.03.2023 | (97) EP 3020597 | (47) 15.02.2023 | (97) EP 3191372 | (47) 15.03.2023 | (97) EP 3309742 | (47) 15.03.2023 |
| (97) EP 2576931 | (47) 15.03.2023 | (97) EP 3024403 | (47) 15.03.2023 | (97) EP 3191927 | (47) 15.03.2023 | (97) EP 3309900 | (47) 01.03.2023 |
| (97) EP 2581121 | (47) 15.03.2023 | (97) EP 3033484 | (47) 15.03.2023 | (97) EP 3192048 | (47) 15.03.2023 | (97) EP 3310214 | (47) 15.03.2023 |
| (97) EP 2582287 | (47) 15.03.2023 | (97) EP 3035492 | (47) 15.03.2023 | (97) EP 3193036 | (47) 15.03.2023 | (97) EP 3310911 | (47) 15.03.2023 |
| (97) EP 2648767 | (47) 15.03.2023 | (97) EP 3038462 | (47) 15.03.2023 | (97) EP 3194348 | (47) 08.03.2023 | (97) EP 3311593 | (47) 15.03.2023 |
| (97) EP 2660572 | (47) 15.03.2023 | (97) EP 3040462 | (47) 15.03.2023 | (97) EP 3196612 | (47) 15.03.2023 | (97) EP 3313450 | (47) 15.03.2023 |
| (97) EP 2662046 | (47) 15.03.2023 | (97) EP 3042169 | (47) 15.03.2023 | (97) EP 3197372 | (47) 15.03.2023 | (97) EP 3314650 | (47) 15.03.2023 |
| (97) EP 2663782 | (47) 15.03.2023 | (97) EP 3042756 | (47) 15.03.2023 | (97) EP 3202383 | (47) 15.03.2023 | (97) EP 3316698 | (47) 15.03.2023 |
| (97) EP 2668517 | (47) 15.03.2023 | (97) EP 3043160 | (47) 08.03.2023 | (97) EP 3205079 | (47) 15.03.2023 | (97) EP 3317294 | (47) 15.03.2023 |
| (97) EP 2685867 | (47) 15.03.2023 | (97) EP 3046594 | (47) 15.03.2023 | (97) EP 3209055 | (47) 15.03.2023 | (97) EP 3318388 | (47) 15.03.2023 |
| (97) EP 2689098 | (47) 15.03.2023 | (97) EP 3046746 | (47) 15.03.2023 | (97) EP 3211098 | (47) 15.03.2023 | (97) EP 3320628 | (47) 15.03.2023 |
| (97) EP 2690204 | (47) 15.03.2023 | (97) EP 3049592 | (47) 15.03.2023 | (97) EP 3211221 | (47) 15.02.2023 | (97) EP 3321199 | (47) 15.03.2023 |
| (97) EP 2691209 | (47) 15.03.2023 | (97) EP 3055438 | (47) 15.03.2023 | (97) EP 3213778 | (47) 15.03.2023 | (97) EP 3322425 | (47) 15.03.2023 |
| (97) EP 2698242 | (47) 15.03.2023 | (97) EP 3055725 | (47) 15.03.2023 | (97) EP 3215307 | (47) 15.03.2023 | (97) EP 3323232 | (47) 22.02.2023 |
| (97) EP 2715311 | (47) 15.03.2023 | (97) EP 3060654 | (47) 15.03.2023 | (97) EP 3221564 | (47) 15.03.2023 | (97) EP 3324118 | (47) 01.03.2023 |
| (97) EP 2718347 | (47) 15.03.2023 | (97) EP 3067952 | (47) 15.03.2023 | (97) EP 3223303 | (47) 15.03.2023 | (97) EP 3324287 | (47) 15.03.2023 |
| (97) EP 2727867 | (47) 15.03.2023 | (97) EP 3068551 | (47) 15.03.2023 | (97) EP 3225212 | (47) 15.03.2023 | (97) EP 3325250 | (47) 15.03.2023 |
| (97) EP 2728360 | (47) 15.03.2023 | (97) EP 3080417 | (47) 15.03.2023 | (97) EP 3227008 | (47) 15.03.2023 | (97) EP 3325552 | (47) 15.03.2023 |
| (97) EP 2734823 | (47) 15.03.2023 | (97) EP 3081351 | (47) 15.03.2023 | (97) EP 3227675 | (47) 15.03.2023 | (97) EP 3326074 | (47) 15.03.2023 |
| (97) EP 2745853 | (47) 15.03.2023 | (97) EP 3083158 | (47) 15.03.2023 | (97) EP 3229729 | (47) 15.03.2023 | (97) EP 3326683 | (47) 15.03.2023 |
| (97) EP 2750102 | (47) 15.03.2023 | (97) EP 3083212 | (47) 15.02.2023 | (97) EP 3229871 | (47) 15.03.2023 | (97) EP 3327412 | (47) 15.03.2023 |
| (97) EP 2756578 | (47) 08.03.2023 | (97) EP 3085007 | (47) 15.03.2023 | (97) EP 3230489 | (47) 15.02.2023 | (97) EP 3327896 | (47) 15.03.2023 |
| (97) EP 2756864 | (47) 15.03.2023 | (97) EP 3085515 | (47) 22.02.2023 | (97) EP 3230809 | (47) 15.03.2023 | (97) EP 3329566 | (47) 15.03.2023 |
| (97) EP 2757696 | (47) 15.03.2023 | (97) EP 3085962 | (47) 15.03.2023 | (97) EP 3234556 | (47) 22.02.2023 | (97) EP 3329730 | (47) 15.03.2023 |
| (97) EP 2781850 | (47) 15.03.2023 | (97) EP 3088874 | (47) 15.03.2023 | (97) EP 3242197 | (47) 15.03.2023 | (97) EP 3330043 | (47) 15.03.2023 |
| (97) EP 2789318 | (47) 15.03.2023 | (97) EP 3089211 | (47) 15.03.2023 | (97) EP 3244731 | (47) 15.03.2023 | (97) EP 3330706 | (47) 15.03.2023 |
| (97) EP 2793978 | (47) 08.03.2023 | (97) EP 3095111 | (47) 22.02.2023 | (97) EP 3244992 | (47) 08.03.2023 | (97) EP 3331044 | (47) 15.02.2023 |
| (97) EP 2825576 | (47) 15.03.2023 | (97) EP 3098889 | (47) 15.03.2023 | (97) EP 3246097 | (47) 15.03.2023 | (97) EP 3336919 | (47) 22.02.2023 |
| (97) EP 2836128 | (47) 15.03.2023 | (97) EP 3104065 | (47) 15.03.2023 | (97) EP 3250819 | (47) 15.02.2023 | (97) EP 3337671 | (47) 15.03.2023 |
| (97) EP 2837954 | (47) 15.03.2023 | (97) EP 3111176 | (47) 01.03.2023 | (97) EP 3250905 | (47) 15.03.2023 | (97) EP 3338839 | (47) 15.03.2023 |
| (97) EP 2840995 | (47) 15.03.2023 | (97) EP 3119660 | (47) 15.03.2023 | (97) EP 3252454 | (47) 15.03.2023 | (97) EP 3341194 | (47) 22.02.2023 |
| (97) EP 2844302 | (47) 15.03.2023 | (97) EP 3129345 | (47) 15.03.2023 | (97) EP 3253976 | (47) 15.03.2023 | (97) EP 3341228 | (47) 15.03.2023 |
| (97) EP 2857167 | (47) 15.03.2023 | (97) EP 3131504 | (47) 15.03.2023 | (97) EP 3258159 | (47) 15.03.2023 | (97) EP 3342105 | (47) 15.03.2023 |
| (97) EP 2863120 | (47) 15.03.2023 | (97) EP 3133386 | (47) 15.03.2023 | (97) EP 3260362 | (47) 15.03.2023 | (97) EP 3342106 | (47) 15.03.2023 |
| (97) EP 2867084 | (47) 22.02.2023 | (97) EP 3136251 | (47) 15.03.2023 | (97) EP 3260660 | (47) 15.03.2023 | (97) EP 3342624 | (47) 15.03.2023 |
| (97) EP 2867554 | (47) 15.03.2023 | (97) EP 3140858 | (47) 15.03.2023 | (97) EP 3263810 | (47) 15.03.2023 | (97) EP 3343616 | (47) 15.03.2023 |
| (97) EP 2874692 | (47) 15.03.2023 | (97) EP 3142106 | (47) 15.03.2023 | (97) EP 3264649 | (47) 15.03.2023 | (97) EP 3343661 | (47) 08.03.2023 |
| (97) EP 2876418 | (47) 15.03.2023 | (97) EP 3143623 | (47) 15.03.2023 | (97) EP 3267527 | (47) 15.03.2023 | (97) EP 3343731 | (47) 15.02.2023 |
| (97) EP 2878952 | (47) 15.03.2023 | (97) EP 3144096 | (47) 01.03.2023 | (97) EP 3269585 | (47) 01.03.2023 | (97) EP 3344103 | (47) 15.03.2023 |
| (97) EP 2880494 | (47) 15.03.2023 | (97) EP 3145720 | (47) 08.03.2023 | (97) EP 3269664 | (47) 15.03.2023 | (97) EP 3344264 | (47) 15.03.2023 |
| (97) EP 2889729 | (47) 15.03.2023 | (97) EP 3146122 | (47) 15.03.2023 | (97) EP 3271987 | (47) 15.03.2023 | (97) EP 3344275 | (47) 08.03.2023 |
| (97) EP 2894098 | (47) 01.03.2023 | (97) EP 3148545 | (47) 15.03.2023 | (97) EP 3273096 | (47) 15.03.2023 | (97) EP 3344391 | (47) 15.03.2023 |
| (97) EP 2898702 | (47) 01.03.2023 | (97) EP 3150574 | (47) 15.03.2023 | (97) EP 3273468 | (47) 15.03.2023 | (97) EP 3345543 | (47) 15.03.2023 |
| (97) EP 2906112 | (47) 15.03.2023 | (97) EP 3151378 | (47) 08.03.2023 | (97) EP 3273894 | (47) 15.03.2023 | (97) EP 3345855 | (47) 01.03.2023 |
| (97) EP 2911645 | (47) 15.03.2023 | (97) EP 3151661 | (47) 15.03.2023 | (97) EP 3275824 | (47) 15.03.2023 | (97) EP 3346613 | (47) 15.03.2023 |
| (97) EP 2912239 | (47) 15.03.2023 | (97) EP 3151837 | (47) 15.03.2023 | (97) EP 3277487 | (47) 15.03.2023 | (97) EP 3347761 | (47) 15.03.2023 |
| (97) EP 2920526 | (47) 15.03.2023 | (97) EP 3153299 | (47) 15.03.2023 | (97) EP 3278524 | (47) 15.03.2023 | (97) EP 3348481 | (47) 01.03.2023 |
| (97) EP 2926529 | (47) 22.02.2023 | (97) EP 3154354 | (47) 15.02.2023 | (97) EP 3287659 | (47) 15.03.2023 | (97) EP 3348903 | (47) 15.03.2023 |
| (97) EP 2936231 | (47) 15.03.2023 | (97) EP 3154461 | (47) 15.03.2023 | (97) EP 3287706 | (47) 15.03.2023 | (97) EP 3349992 | (47) 15.03.2023 |
| (97) EP 2936386 | (47) 15.03.2023 | (97) EP 3158841 | (47) 15.03.2023 | (97) EP 3287766 | (47) 15.03.2023 | (97) EP 3351327 | (47) 01.03.2023 |
| (97) EP 2942826 | (47) 01.03.2023 | (97) EP 3160920 | (47) 15.03.2023 | (97) EP 3288174 | (47) 15.03.2023 | (97) EP 3351492 | (47) 08.03.2023 |
| (97) EP 2954318 | (47) 15.03.2023 | (97) EP 3163885 | (47) 15.03.2023 | (97) EP 3288578 | (47) 15.03.2023 | (97) EP 3353140 | (47) 15.03.2023 |
| (97) EP 2969943 | (47) 22.02.2023 | (97) EP 3166923 | (47) 15.03.2023 | (97) EP 3288609 | (47) 15.03.2023 | (97) EP 3353169 | (47) 15.03.2023 |
| (97) EP 2986422 | (47) 15.03.2023 | (97) EP 3167249 | (47) 15.03.2023 | (97) EP 3290043 | (47) 15.03.2023 | (97) EP 3354331 | (47) 01.03.2023 |
| (97) EP 2987673 | (47) 08.03.2023 | (97) EP 3167364 | (47) 15.03.2023 | (97) EP 3290819 | (47) 15.03.2023 | (97) EP 3355602 | (47) 15.03.2023 |

| | | | | | | | |
|-----------------|-----------------|-----------------|-----------------|-----------------|-----------------|-----------------|-----------------|
| (97) EP 3357476 | (47) 15.03.2023 | (97) EP 3416509 | (47) 15.03.2023 | (97) EP 3459858 | (47) 15.03.2023 | (97) EP 3487138 | (47) 15.03.2023 |
| (97) EP 3360033 | (47) 15.03.2023 | (97) EP 3417269 | (47) 15.03.2023 | (97) EP 3459887 | (47) 15.03.2023 | (97) EP 3488101 | (47) 15.03.2023 |
| (97) EP 3361295 | (47) 15.03.2023 | (97) EP 3417838 | (47) 15.03.2023 | (97) EP 3459994 | (47) 15.02.2023 | (97) EP 3488525 | (47) 15.03.2023 |
| (97) EP 3361419 | (47) 08.03.2023 | (97) EP 3418145 | (47) 08.03.2023 | (97) EP 3460215 | (47) 15.03.2023 | (97) EP 3488918 | (47) 08.03.2023 |
| (97) EP 3362779 | (47) 15.03.2023 | (97) EP 3418311 | (47) 08.03.2023 | (97) EP 3460850 | (47) 08.03.2023 | (97) EP 3489361 | (47) 08.03.2023 |
| (97) EP 3362896 | (47) 22.02.2023 | (97) EP 3418674 | (47) 15.03.2023 | (97) EP 3460861 | (47) 01.03.2023 | (97) EP 3490376 | (47) 15.03.2023 |
| (97) EP 3366204 | (47) 15.03.2023 | (97) EP 3419273 | (47) 15.03.2023 | (97) EP 3461056 | (47) 15.03.2023 | (97) EP 3491431 | (47) 08.03.2023 |
| (97) EP 3366809 | (47) 15.03.2023 | (97) EP 3421126 | (47) 15.03.2023 | (97) EP 3462438 | (47) 08.03.2023 | (97) EP 3492082 | (47) 15.03.2023 |
| (97) EP 3367442 | (47) 22.02.2023 | (97) EP 3421290 | (47) 15.02.2023 | (97) EP 3463410 | (47) 15.03.2023 | (97) EP 3492110 | (47) 08.03.2023 |
| (97) EP 3368808 | (47) 15.03.2023 | (97) EP 3422255 | (47) 15.03.2023 | (97) EP 3463727 | (47) 15.03.2023 | (97) EP 3492132 | (47) 15.03.2023 |
| (97) EP 3369114 | (47) 15.03.2023 | (97) EP 3424774 | (47) 22.02.2023 | (97) EP 3465418 | (47) 08.03.2023 | (97) EP 3492251 | (47) 01.03.2023 |
| (97) EP 3370649 | (47) 15.03.2023 | (97) EP 3424893 | (47) 08.03.2023 | (97) EP 3465997 | (47) 15.03.2023 | (97) EP 3492882 | (47) 08.03.2023 |
| (97) EP 3371093 | (47) 15.03.2023 | (97) EP 3425742 | (47) 01.03.2023 | (97) EP 3466067 | (47) 15.03.2023 | (97) EP 3493066 | (47) 01.03.2023 |
| (97) EP 3372381 | (47) 08.03.2023 | (97) EP 3426724 | (47) 15.03.2023 | (97) EP 3466213 | (47) 22.02.2023 | (97) EP 3494223 | (47) 15.02.2023 |
| (97) EP 3374902 | (47) 15.02.2023 | (97) EP 3427460 | (47) 15.03.2023 | (97) EP 3466457 | (47) 08.03.2023 | (97) EP 3494236 | (47) 01.03.2023 |
| (97) EP 3375517 | (47) 08.03.2023 | (97) EP 3427602 | (47) 01.03.2023 | (97) EP 3466649 | (47) 15.03.2023 | (97) EP 3494620 | (47) 15.03.2023 |
| (97) EP 3376242 | (47) 15.03.2023 | (97) EP 3427615 | (47) 01.03.2023 | (97) EP 3466663 | (47) 01.03.2023 | (97) EP 3494661 | (47) 08.03.2023 |
| (97) EP 3376597 | (47) 01.03.2023 | (97) EP 3428545 | (47) 15.03.2023 | (97) EP 3466704 | (47) 15.03.2023 | (97) EP 3494791 | (47) 01.03.2023 |
| (97) EP 3376945 | (47) 15.03.2023 | (97) EP 3429591 | (47) 15.03.2023 | (97) EP 3466818 | (47) 01.03.2023 | (97) EP 3495142 | (47) 15.03.2023 |
| (97) EP 3379592 | (47) 22.02.2023 | (97) EP 3430810 | (47) 15.03.2023 | (97) EP 3467552 | (47) 15.03.2023 | (97) EP 3495644 | (47) 01.03.2023 |
| (97) EP 3379655 | (47) 08.03.2023 | (97) EP 3431032 | (47) 15.03.2023 | (97) EP 3467586 | (47) 01.03.2023 | (97) EP 3495773 | (47) 15.03.2023 |
| (97) EP 3380107 | (47) 15.03.2023 | (97) EP 3433060 | (47) 15.03.2023 | (97) EP 3467603 | (47) 15.03.2023 | (97) EP 3495868 | (47) 08.03.2023 |
| (97) EP 3380398 | (47) 15.03.2023 | (97) EP 3433072 | (47) 15.03.2023 | (97) EP 3468083 | (47) 15.03.2023 | (97) EP 3496191 | (47) 01.03.2023 |
| (97) EP 3380848 | (47) 15.03.2023 | (97) EP 3433857 | (47) 15.03.2023 | (97) EP 3469205 | (47) 15.02.2023 | (97) EP 3497489 | (47) 15.03.2023 |
| (97) EP 3381120 | (47) 15.03.2023 | (97) EP 3434411 | (47) 08.03.2023 | (97) EP 3469332 | (47) 08.03.2023 | (97) EP 3497550 | (47) 15.03.2023 |
| (97) EP 3381328 | (47) 08.03.2023 | (97) EP 3434809 | (47) 01.03.2023 | (97) EP 3469394 | (47) 22.02.2023 | (97) EP 3497981 | (47) 01.03.2023 |
| (97) EP 3381380 | (47) 08.03.2023 | (97) EP 3434819 | (47) 15.03.2023 | (97) EP 3469753 | (47) 22.02.2023 | (97) EP 3498545 | (47) 08.03.2023 |
| (97) EP 3381670 | (47) 15.03.2023 | (97) EP 3435720 | (47) 15.03.2023 | (97) EP 3470451 | (47) 08.03.2023 | (97) EP 3498598 | (47) 01.03.2023 |
| (97) EP 3382048 | (47) 08.03.2023 | (97) EP 3436606 | (47) 22.02.2023 | (97) EP 3470722 | (47) 08.03.2023 | (97) EP 3498609 | (47) 15.03.2023 |
| (97) EP 3384416 | (47) 15.03.2023 | (97) EP 3437589 | (47) 01.03.2023 | (97) EP 3470794 | (47) 08.03.2023 | (97) EP 3498776 | (47) 08.03.2023 |
| (97) EP 3384955 | (47) 08.03.2023 | (97) EP 3437998 | (47) 08.03.2023 | (97) EP 3470834 | (47) 01.03.2023 | (97) EP 3499115 | (47) 08.03.2023 |
| (97) EP 3385808 | (47) 08.03.2023 | (97) EP 3438852 | (47) 15.03.2023 | (97) EP 3471309 | (47) 15.02.2023 | (97) EP 3499418 | (47) 15.03.2023 |
| (97) EP 3385841 | (47) 08.03.2023 | (97) EP 3439180 | (47) 15.03.2023 | (97) EP 3473366 | (47) 15.03.2023 | (97) EP 3500026 | (47) 08.03.2023 |
| (97) EP 3388540 | (47) 15.03.2023 | (97) EP 3440999 | (47) 08.03.2023 | (97) EP 3473539 | (47) 08.03.2023 | (97) EP 3500066 | (47) 08.03.2023 |
| (97) EP 3388904 | (47) 15.03.2023 | (97) EP 3441031 | (47) 08.03.2023 | (97) EP 3474025 | (47) 15.03.2023 | (97) EP 3501272 | (47) 01.03.2023 |
| (97) EP 3388976 | (47) 01.03.2023 | (97) EP 3441561 | (47) 15.03.2023 | (97) EP 3474099 | (47) 15.03.2023 | (97) EP 3502281 | (47) 08.03.2023 |
| (97) EP 3389669 | (47) 15.03.2023 | (97) EP 3442111 | (47) 01.03.2023 | (97) EP 3474313 | (47) 01.03.2023 | (97) EP 3502468 | (47) 15.03.2023 |
| (97) EP 3390290 | (47) 15.03.2023 | (97) EP 3442285 | (47) 08.03.2023 | (97) EP 3474373 | (47) 15.03.2023 | (97) EP 3502931 | (47) 15.03.2023 |
| (97) EP 3390292 | (47) 15.03.2023 | (97) EP 3442431 | (47) 15.03.2023 | (97) EP 3474697 | (47) 15.03.2023 | (97) EP 3503476 | (47) 01.03.2023 |
| (97) EP 3391295 | (47) 15.03.2023 | (97) EP 3442503 | (47) 15.03.2023 | (97) EP 3474905 | (47) 15.03.2023 | (97) EP 3503783 | (47) 15.03.2023 |
| (97) EP 3391451 | (47) 15.03.2023 | (97) EP 3442683 | (47) 15.03.2023 | (97) EP 3475112 | (47) 15.03.2023 | (97) EP 3503849 | (47) 08.03.2023 |
| (97) EP 3391763 | (47) 01.03.2023 | (97) EP 3442821 | (47) 15.03.2023 | (97) EP 3475406 | (47) 15.03.2023 | (97) EP 3504536 | (47) 15.03.2023 |
| (97) EP 3392763 | (47) 15.03.2023 | (97) EP 3444081 | (47) 15.03.2023 | (97) EP 3475548 | (47) 15.03.2023 | (97) EP 3504625 | (47) 08.03.2023 |
| (97) EP 3395199 | (47) 01.03.2023 | (97) EP 3444702 | (47) 08.03.2023 | (97) EP 3475773 | (47) 08.03.2023 | (97) EP 3504756 | (47) 15.03.2023 |
| (97) EP 3395201 | (47) 08.03.2023 | (97) EP 3445207 | (47) 22.02.2023 | (97) EP 3476073 | (47) 15.03.2023 | (97) EP 3504806 | (47) 15.03.2023 |
| (97) EP 3395498 | (47) 15.03.2023 | (97) EP 3445273 | (47) 08.03.2023 | (97) EP 3476158 | (47) 08.03.2023 | (97) EP 3505365 | (47) 22.02.2023 |
| (97) EP 3396522 | (47) 01.03.2023 | (97) EP 3445925 | (47) 15.03.2023 | (97) EP 3476535 | (47) 15.03.2023 | (97) EP 3505388 | (47) 08.03.2023 |
| (97) EP 3397815 | (47) 15.02.2023 | (97) EP 3446049 | (47) 15.03.2023 | (97) EP 3476596 | (47) 08.03.2023 | (97) EP 3505477 | (47) 15.03.2023 |
| (97) EP 3398391 | (47) 15.03.2023 | (97) EP 3446727 | (47) 01.03.2023 | (97) EP 3476627 | (47) 01.03.2023 | (97) EP 3505656 | (47) 08.03.2023 |
| (97) EP 3399021 | (47) 15.03.2023 | (97) EP 3446907 | (47) 15.03.2023 | (97) EP 3476727 | (47) 08.03.2023 | (97) EP 3505705 | (47) 15.03.2023 |
| (97) EP 3400481 | (47) 15.03.2023 | (97) EP 3447474 | (47) 15.03.2023 | (97) EP 3476803 | (47) 08.03.2023 | (97) EP 3505793 | (47) 08.03.2023 |
| (97) EP 3401423 | (47) 15.03.2023 | (97) EP 3447617 | (47) 08.03.2023 | (97) EP 3477407 | (47) 15.03.2023 | (97) EP 3505857 | (47) 08.03.2023 |
| (97) EP 3403180 | (47) 01.03.2023 | (97) EP 3447632 | (47) 08.03.2023 | (97) EP 3477702 | (47) 15.02.2023 | (97) EP 3505935 | (47) 01.03.2023 |
| (97) EP 3403542 | (47) 01.03.2023 | (97) EP 3447654 | (47) 01.03.2023 | (97) EP 3477830 | (47) 08.03.2023 | (97) EP 3505946 | (47) 15.03.2023 |
| (97) EP 3403793 | (47) 01.03.2023 | (97) EP 3447799 | (47) 08.03.2023 | (97) EP 3478190 | (47) 15.03.2023 | (97) EP 3506706 | (47) 15.03.2023 |
| (97) EP 3404026 | (47) 15.03.2023 | (97) EP 3448006 | (47) 15.03.2023 | (97) EP 3478942 | (47) 15.03.2023 | (97) EP 3506713 | (47) 01.03.2023 |
| (97) EP 3405361 | (47) 15.03.2023 | (97) EP 3448200 | (47) 15.03.2023 | (97) EP 3479763 | (47) 01.03.2023 | (97) EP 3506786 | (47) 15.03.2023 |
| (97) EP 3406902 | (47) 15.03.2023 | (97) EP 3448270 | (47) 15.03.2023 | (97) EP 3479945 | (47) 01.03.2023 | (97) EP 3507094 | (47) 08.03.2023 |
| (97) EP 3407424 | (47) 08.03.2023 | (97) EP 3448834 | (47) 15.03.2023 | (97) EP 3479964 | (47) 15.03.2023 | (97) EP 3507859 | (47) 08.03.2023 |
| (97) EP 3407632 | (47) 15.03.2023 | (97) EP 3450275 | (47) 08.03.2023 | (97) EP 3480003 | (47) 15.03.2023 | (97) EP 3508004 | (47) 01.03.2023 |
| (97) EP 3407953 | (47) 15.03.2023 | (97) EP 3450377 | (47) 08.03.2023 | (97) EP 3480130 | (47) 15.03.2023 | (97) EP 3508159 | (47) 08.03.2023 |
| (97) EP 3408325 | (47) 15.03.2023 | (97) EP 3450484 | (47) 15.03.2023 | (97) EP 3480150 | (47) 15.03.2023 | (97) EP 3508161 | (47) 15.03.2023 |
| (97) EP 3408476 | (47) 15.03.2023 | (97) EP 3451374 | (47) 15.03.2023 | (97) EP 3480729 | (47) 01.03.2023 | (97) EP 3508351 | (47) 15.03.2023 |
| (97) EP 3409041 | (47) 15.03.2023 | (97) EP 3452318 | (47) 08.03.2023 | (97) EP 3482907 | (47) 08.03.2023 | (97) EP 3508439 | (47) 08.03.2023 |
| (97) EP 3409336 | (47) 15.03.2023 | (97) EP 3453043 | (47) 08.03.2023 | (97) EP 3483070 | (47) 01.03.2023 | (97) EP 3508589 | (47) 01.03.2023 |
| (97) EP 3410344 | (47) 01.03.2023 | (97) EP 3454536 | (47) 15.03.2023 | (97) EP 3483306 | (47) 08.03.2023 | (97) EP 3508611 | (47) 15.03.2023 |
| (97) EP 3410699 | (47) 15.03.2023 | (97) EP 3455706 | (47) 08.03.2023 | (97) EP 3483461 | (47) 08.03.2023 | (97) EP 3508735 | (47) 01.03.2023 |
| (97) EP 3411103 | (47) 15.03.2023 | (97) EP 3456404 | (47) 08.03.2023 | (97) EP 3484026 | (47) 01.03.2023 | (97) EP 3508804 | (47) 01.03.2023 |
| (97) EP 3412335 | (47) 08.03.2023 | (97) EP 3456484 | (47) 08.03.2023 | (97) EP 3484341 | (47) 08.03.2023 | (97) EP 3508847 | (47) 01.03.2023 |
| (97) EP 3412610 | (47) 01.03.2023 | (97) EP 3456590 | (47) 15.03.2023 | (97) EP 3484342 | (47) 15.03.2023 | (97) EP 3509371 | (47) 15.03.2023 |
| (97) EP 3413418 | (47) 08.03.2023 | (97) EP 3456871 | (47) 15.03.2023 | (97) EP 3485128 | (47) 15.03.2023 | (97) EP 3509373 | (47) 08.03.2023 |
| (97) EP 3413668 | (47) 15.03.2023 | (97) EP 3457467 | (47) 15.03.2023 | (97) EP 3485870 | (47) 08.03.2023 | (97) EP 3509610 | (47) 15.03.2023 |
| (97) EP 3414805 | (47) 15.03.2023 | (97) EP 3457781 | (47) 08.03.2023 | (97) EP 3486299 | (47) 15.02.2023 | (97) EP 3509796 | (47) 08.03.2023 |
| (97) EP 3415276 | (47) 15.03.2023 | (97) EP 3458679 | (47) 08.03.2023 | (97) EP 3486618 | (47) 15.03.2023 | (97) EP 3509964 | (47) 15.03.2023 |
| (97) EP 3415740 | (47) 01.03.2023 | (97) EP 3459576 | (47) 08.03.2023 | (97) EP 3486920 | (47) 08.03.2023 | (97) EP 3510075 | (47) 01.03.2023 |
| (97) EP 3416216 | (47) 15.03.2023 | (97) EP 3459759 | (47) 01.03.2023 | (97) EP 3486935 | (47) 15.03.2023 | (97) EP 3510983 | (47) 15.03.2023 |

| | | | | | | | |
|-----------------|-----------------|-----------------|-----------------|-----------------|-----------------|-----------------|-----------------|
| (97) EP 3511071 | (47) 15.02.2023 | (97) EP 3524618 | (47) 08.03.2023 | (97) EP 3546304 | (47) 15.02.2023 | (97) EP 3561737 | (47) 01.03.2023 |
| (97) EP 3511191 | (47) 08.03.2023 | (97) EP 3524872 | (47) 08.03.2023 | (97) EP 3546387 | (47) 15.03.2023 | (97) EP 3561849 | (47) 08.03.2023 |
| (97) EP 3511210 | (47) 22.02.2023 | (97) EP 3525988 | (47) 15.03.2023 | (97) EP 3546517 | (47) 08.03.2023 | (97) EP 3561911 | (47) 01.03.2023 |
| (97) EP 3511528 | (47) 01.03.2023 | (97) EP 3526539 | (47) 01.03.2023 | (97) EP 3546595 | (47) 15.02.2023 | (97) EP 3561942 | (47) 15.02.2023 |
| (97) EP 3511678 | (47) 22.02.2023 | (97) EP 3527777 | (47) 15.03.2023 | (97) EP 3546659 | (47) 01.03.2023 | (97) EP 3561948 | (47) 15.03.2023 |
| (97) EP 3512048 | (47) 22.02.2023 | (97) EP 3528126 | (47) 15.03.2023 | (97) EP 3546672 | (47) 01.03.2023 | (97) EP 3561955 | (47) 15.03.2023 |
| (97) EP 3512505 | (47) 15.03.2023 | (97) EP 3528333 | (47) 08.03.2023 | (97) EP 3546758 | (47) 15.03.2023 | (97) EP 3562039 | (47) 01.03.2023 |
| (97) EP 3513033 | (47) 15.03.2023 | (97) EP 3528424 | (47) 01.03.2023 | (97) EP 3546806 | (47) 15.03.2023 | (97) EP 3562102 | (47) 01.03.2023 |
| (97) EP 3513364 | (47) 15.03.2023 | (97) EP 3528502 | (47) 15.03.2023 | (97) EP 3546842 | (47) 22.02.2023 | (97) EP 3562226 | (47) 08.03.2023 |
| (97) EP 3513480 | (47) 08.03.2023 | (97) EP 3528763 | (47) 08.03.2023 | (97) EP 3546993 | (47) 08.03.2023 | (97) EP 3562237 | (47) 15.03.2023 |
| (97) EP 3513753 | (47) 15.03.2023 | (97) EP 3528998 | (47) 15.03.2023 | (97) EP 3547071 | (47) 08.03.2023 | (97) EP 3562912 | (47) 08.03.2023 |
| (97) EP 3513941 | (47) 15.03.2023 | (97) EP 3529113 | (47) 08.03.2023 | (97) EP 3547296 | (47) 22.02.2023 | (97) EP 3563124 | (47) 08.03.2023 |
| (97) EP 3514057 | (47) 08.03.2023 | (97) EP 3529642 | (47) 08.03.2023 | (97) EP 3547471 | (47) 01.03.2023 | (97) EP 3563663 | (47) 08.03.2023 |
| (97) EP 3514370 | (47) 15.03.2023 | (97) EP 3530640 | (47) 08.03.2023 | (97) EP 3547476 | (47) 15.03.2023 | (97) EP 3563739 | (47) 01.03.2023 |
| (97) EP 3514376 | (47) 01.03.2023 | (97) EP 3531146 | (47) 08.03.2023 | (97) EP 3547618 | (47) 01.03.2023 | (97) EP 3564129 | (47) 15.02.2023 |
| (97) EP 3514503 | (47) 15.03.2023 | (97) EP 3531478 | (47) 01.03.2023 | (97) EP 3547666 | (47) 01.03.2023 | (97) EP 3564184 | (47) 01.03.2023 |
| (97) EP 3514529 | (47) 15.03.2023 | (97) EP 3531651 | (47) 22.02.2023 | (97) EP 3547731 | (47) 22.02.2023 | (97) EP 3564404 | (47) 15.03.2023 |
| (97) EP 3514546 | (47) 01.03.2023 | (97) EP 3531878 | (47) 15.03.2023 | (97) EP 3548212 | (47) 08.03.2023 | (97) EP 3564449 | (47) 15.02.2023 |
| (97) EP 3514569 | (47) 01.03.2023 | (97) EP 3531908 | (47) 15.03.2023 | (97) EP 3548434 | (47) 15.03.2023 | (97) EP 3564458 | (47) 15.03.2023 |
| (97) EP 3514639 | (47) 01.03.2023 | (97) EP 3532149 | (47) 08.03.2023 | (97) EP 3548573 | (47) 15.03.2023 | (97) EP 3564545 | (47) 15.03.2023 |
| (97) EP 3514649 | (47) 01.03.2023 | (97) EP 3532653 | (47) 15.03.2023 | (97) EP 3548664 | (47) 08.03.2023 | (97) EP 3564646 | (47) 22.02.2023 |
| (97) EP 3514650 | (47) 01.03.2023 | (97) EP 3532753 | (47) 08.03.2023 | (97) EP 3549413 | (47) 22.02.2023 | (97) EP 3564658 | (47) 15.02.2023 |
| (97) EP 3514889 | (47) 15.02.2023 | (97) EP 3532920 | (47) 15.03.2023 | (97) EP 3549503 | (47) 08.03.2023 | (97) EP 3564687 | (47) 22.02.2023 |
| (97) EP 3514945 | (47) 01.03.2023 | (97) EP 3533185 | (47) 01.03.2023 | (97) EP 3549556 | (47) 01.03.2023 | (97) EP 3564696 | (47) 01.03.2023 |
| (97) EP 3514968 | (47) 08.03.2023 | (97) EP 3533212 | (47) 01.03.2023 | (97) EP 3549570 | (47) 08.03.2023 | (97) EP 3564821 | (47) 08.03.2023 |
| (97) EP 3515004 | (47) 01.03.2023 | (97) EP 3533447 | (47) 15.03.2023 | (97) EP 3549824 | (47) 15.02.2023 | (97) EP 3564833 | (47) 22.02.2023 |
| (97) EP 3515303 | (47) 08.03.2023 | (97) EP 3533807 | (47) 15.03.2023 | (97) EP 3550244 | (47) 01.03.2023 | (97) EP 3564991 | (47) 15.02.2023 |
| (97) EP 3515337 | (47) 08.03.2023 | (97) EP 3533914 | (47) 15.03.2023 | (97) EP 3550393 | (47) 01.03.2023 | (97) EP 3565159 | (47) 22.02.2023 |
| (97) EP 3515753 | (47) 15.03.2023 | (97) EP 3533946 | (47) 22.02.2023 | (97) EP 3550420 | (47) 01.03.2023 | (97) EP 3565240 | (47) 15.03.2023 |
| (97) EP 3515819 | (47) 15.03.2023 | (97) EP 3534743 | (47) 08.03.2023 | (97) EP 3550615 | (47) 01.03.2023 | (97) EP 3565437 | (47) 15.03.2023 |
| (97) EP 3515848 | (47) 01.03.2023 | (97) EP 3535778 | (47) 15.03.2023 | (97) EP 3550721 | (47) 15.03.2023 | (97) EP 3565453 | (47) 01.03.2023 |
| (97) EP 3515882 | (47) 08.03.2023 | (97) EP 3536384 | (47) 15.02.2023 | (97) EP 3551496 | (47) 01.03.2023 | (97) EP 3565575 | (47) 08.03.2023 |
| (97) EP 3515891 | (47) 08.03.2023 | (97) EP 3536465 | (47) 15.02.2023 | (97) EP 3551847 | (47) 15.03.2023 | (97) EP 3565592 | (47) 01.03.2023 |
| (97) EP 3516529 | (47) 08.03.2023 | (97) EP 3536513 | (47) 08.03.2023 | (97) EP 3551866 | (47) 08.03.2023 | (97) EP 3565626 | (47) 01.03.2023 |
| (97) EP 3516575 | (47) 15.03.2023 | (97) EP 3536763 | (47) 08.03.2023 | (97) EP 3552258 | (47) 08.03.2023 | (97) EP 3565798 | (47) 08.03.2023 |
| (97) EP 3516865 | (47) 15.03.2023 | (97) EP 3536913 | (47) 15.02.2023 | (97) EP 3552420 | (47) 08.03.2023 | (97) EP 3565875 | (47) 15.03.2023 |
| (97) EP 3516990 | (47) 08.03.2023 | (97) EP 3537056 | (47) 22.02.2023 | (97) EP 3552422 | (47) 15.02.2023 | (97) EP 3566060 | (47) 08.03.2023 |
| (97) EP 3517075 | (47) 22.02.2023 | (97) EP 3537067 | (47) 15.02.2023 | (97) EP 3552460 | (47) 15.03.2023 | (97) EP 3566259 | (47) 08.03.2023 |
| (97) EP 3517439 | (47) 15.03.2023 | (97) EP 3537155 | (47) 08.03.2023 | (97) EP 3552322 | (47) 15.02.2023 | (97) EP 3566283 | (47) 01.03.2023 |
| (97) EP 3517443 | (47) 15.03.2023 | (97) EP 3537249 | (47) 01.03.2023 | (97) EP 3553540 | (47) 01.03.2023 | (97) EP 3566311 | (47) 15.03.2023 |
| (97) EP 3517486 | (47) 08.03.2023 | (97) EP 3537353 | (47) 08.03.2023 | (97) EP 3553581 | (47) 01.03.2023 | (97) EP 3566565 | (47) 01.03.2023 |
| (97) EP 3517491 | (47) 22.02.2023 | (97) EP 3537512 | (47) 22.02.2023 | (97) EP 3553671 | (47) 01.03.2023 | (97) EP 3566784 | (47) 01.03.2023 |
| (97) EP 3517492 | (47) 22.02.2023 | (97) EP 3537674 | (47) 01.03.2023 | (97) EP 3553923 | (47) 15.03.2023 | (97) EP 3566792 | (47) 22.02.2023 |
| (97) EP 3517493 | (47) 22.02.2023 | (97) EP 3538173 | (47) 08.03.2023 | (97) EP 3553984 | (47) 08.03.2023 | (97) EP 3566863 | (47) 08.03.2023 |
| (97) EP 3517494 | (47) 22.02.2023 | (97) EP 3538187 | (47) 15.03.2023 | (97) EP 3554160 | (47) 01.03.2023 | (97) EP 3566985 | (47) 15.03.2023 |
| (97) EP 3517586 | (47) 15.03.2023 | (97) EP 3538379 | (47) 15.03.2023 | (97) EP 3554985 | (47) 08.03.2023 | (97) EP 3567022 | (47) 22.02.2023 |
| (97) EP 3517690 | (47) 08.03.2023 | (97) EP 3538642 | (47) 08.03.2023 | (97) EP 3555962 | (47) 15.03.2023 | (97) EP 3567065 | (47) 01.03.2023 |
| (97) EP 3517846 | (47) 08.03.2023 | (97) EP 3538792 | (47) 08.03.2023 | (97) EP 3556091 | (47) 15.03.2023 | (97) EP 3567649 | (47) 22.02.2023 |
| (97) EP 3517901 | (47) 01.03.2023 | (97) EP 3538808 | (47) 08.03.2023 | (97) EP 3556407 | (47) 15.03.2023 | (97) EP 3567759 | (47) 15.03.2023 |
| (97) EP 3517972 | (47) 08.03.2023 | (97) EP 3538973 | (47) 01.03.2023 | (97) EP 3556588 | (47) 08.03.2023 | (97) EP 3567786 | (47) 01.03.2023 |
| (97) EP 3517980 | (47) 08.03.2023 | (97) EP 3539340 | (47) 15.03.2023 | (97) EP 3556666 | (47) 08.03.2023 | (97) EP 3568170 | (47) 01.03.2023 |
| (97) EP 3518379 | (47) 15.02.2023 | (97) EP 3539585 | (47) 15.02.2023 | (97) EP 3556688 | (47) 01.03.2023 | (97) EP 3568262 | (47) 08.03.2023 |
| (97) EP 3518385 | (47) 01.03.2023 | (97) EP 3539610 | (47) 08.03.2023 | (97) EP 3556721 | (47) 15.03.2023 | (97) EP 3568306 | (47) 08.03.2023 |
| (97) EP 3518704 | (47) 08.03.2023 | (97) EP 3539800 | (47) 15.03.2023 | (97) EP 3557050 | (47) 15.03.2023 | (97) EP 3568354 | (47) 15.03.2023 |
| (97) EP 3519127 | (47) 15.03.2023 | (97) EP 3540464 | (47) 01.03.2023 | (97) EP 3557364 | (47) 15.03.2023 | (97) EP 3568475 | (47) 08.03.2023 |
| (97) EP 3519347 | (47) 08.03.2023 | (97) EP 3541224 | (47) 15.03.2023 | (97) EP 3557403 | (47) 15.02.2023 | (97) EP 3568593 | (47) 01.03.2023 |
| (97) EP 3519658 | (47) 08.03.2023 | (97) EP 3541236 | (47) 15.03.2023 | (97) EP 3557663 | (47) 01.03.2023 | (97) EP 3568655 | (47) 01.03.2023 |
| (97) EP 3519836 | (47) 15.03.2023 | (97) EP 3541338 | (47) 08.03.2023 | (97) EP 3558407 | (47) 15.03.2023 | (97) EP 3568674 | (47) 01.03.2023 |
| (97) EP 3520958 | (47) 08.03.2023 | (97) EP 3542280 | (47) 15.03.2023 | (97) EP 3558430 | (47) 15.03.2023 | (97) EP 3568703 | (47) 01.03.2023 |
| (97) EP 3521058 | (47) 15.03.2023 | (97) EP 3542399 | (47) 08.03.2023 | (97) EP 3558685 | (47) 15.03.2023 | (97) EP 3568795 | (47) 08.03.2023 |
| (97) EP 3521069 | (47) 08.03.2023 | (97) EP 3542917 | (47) 08.03.2023 | (97) EP 3558730 | (47) 08.03.2023 | (97) EP 3568905 | (47) 08.03.2023 |
| (97) EP 3521098 | (47) 22.02.2023 | (97) EP 3543276 | (47) 08.03.2023 | (97) EP 3559109 | (47) 15.03.2023 | (97) EP 3569504 | (47) 08.03.2023 |
| (97) EP 3521324 | (47) 08.03.2023 | (97) EP 3543284 | (47) 15.03.2023 | (97) EP 3559127 | (47) 15.03.2023 | (97) EP 3569626 | (47) 01.03.2023 |
| (97) EP 3521380 | (47) 08.03.2023 | (97) EP 3543710 | (47) 15.03.2023 | (97) EP 3559415 | (47) 08.03.2023 | (97) EP 3569849 | (47) 15.02.2023 |
| (97) EP 3521600 | (47) 15.03.2023 | (97) EP 3543784 | (47) 22.02.2023 | (97) EP 3559535 | (47) 08.03.2023 | (97) EP 3569853 | (47) 01.03.2023 |
| (97) EP 3521634 | (47) 01.03.2023 | (97) EP 3544087 | (47) 08.03.2023 | (97) EP 3559684 | (47) 08.03.2023 | (97) EP 3569916 | (47) 22.02.2023 |
| (97) EP 3521639 | (47) 08.03.2023 | (97) EP 3544115 | (47) 08.03.2023 | (97) EP 3559733 | (47) 08.03.2023 | (97) EP 3569983 | (47) 15.02.2023 |
| (97) EP 3521784 | (47) 08.03.2023 | (97) EP 3544645 | (47) 15.03.2023 | (97) EP 3560056 | (47) 08.03.2023 | (97) EP 3569989 | (47) 01.03.2023 |
| (97) EP 3522382 | (47) 22.02.2023 | (97) EP 3544688 | (47) 08.03.2023 | (97) EP 3560239 | (47) 15.03.2023 | (97) EP 3570144 | (47) 22.02.2023 |
| (97) EP 3522407 | (47) 01.03.2023 | (97) EP 3545040 | (47) 15.03.2023 | (97) EP 3560457 | (47) 08.03.2023 | (97) EP 3570166 | (47) 15.03.2023 |
| (97) EP 3522626 | (47) 15.03.2023 | (97) EP 3545226 | (47) 08.03.2023 | (97) EP 3560558 | (47) 08.03.2023 | (97) EP 3570258 | (47) 08.03.2023 |
| (97) EP 3522914 | (47) 08.03.2023 | (97) EP 3545410 | (47) 08.03.2023 | (97) EP 3560592 | (47) 15.02.2023 | (97) EP 3570313 | (47) 22.02.2023 |
| (97) EP 3523118 | (47) 15.03.2023 | (97) EP 3545476 | (47) 15.03.2023 | (97) EP 3560825 | (47) 15.02.2023 | (97) EP 3570452 | (47) 01.03.2023 |
| (97) EP 3523573 | (47) 15.03.2023 | (97) EP 3545586 | (47) 01.03.2023 | (97) EP 3561133 | (47) 15.02.2023 | (97) EP 3570506 | (47) 01.03.2023 |
| (97) EP 3524277 | (47) 08.03.2023 | (97) EP 3545905 | (47) 15.02.2023 | (97) EP 3561176 | (47) 15.03.2023 | (97) EP 3570565 | (47) 15.03.2023 |
| (97) EP 3524473 | (47) 01.03.2023 | (97) EP 3546107 | (47) 08.03.2023 | (97) EP 3561197 | (47) 15.03.2023 | (97) EP 3570779 | (47) 15.02.2023 |

| | | | | | | | |
|-----------------|-----------------|-----------------|-----------------|-----------------|-----------------|-----------------|-----------------|
| (97) EP 3570874 | (47) 08.03.2023 | (97) EP 3584282 | (47) 15.03.2023 | (97) EP 3597249 | (47) 15.02.2023 | (97) EP 3606218 | (47) 22.02.2023 |
| (97) EP 3571052 | (47) 08.03.2023 | (97) EP 3584569 | (47) 08.03.2023 | (97) EP 3597250 | (47) 22.02.2023 | (97) EP 3606219 | (47) 08.03.2023 |
| (97) EP 3571500 | (47) 08.03.2023 | (97) EP 3584593 | (47) 01.03.2023 | (97) EP 3597274 | (47) 01.03.2023 | (97) EP 3606366 | (47) 01.03.2023 |
| (97) EP 3571529 | (47) 15.03.2023 | (97) EP 3584607 | (47) 01.03.2023 | (97) EP 3597308 | (47) 15.03.2023 | (97) EP 3607065 | (47) 15.03.2023 |
| (97) EP 3571546 | (47) 15.03.2023 | (97) EP 3584661 | (47) 08.03.2023 | (97) EP 3597423 | (47) 08.03.2023 | (97) EP 3607180 | (47) 15.02.2023 |
| (97) EP 3571617 | (47) 15.03.2023 | (97) EP 3584839 | (47) 15.02.2023 | (97) EP 3597424 | (47) 15.02.2023 | (97) EP 3607302 | (47) 15.03.2023 |
| (97) EP 3571680 | (47) 08.03.2023 | (97) EP 3584886 | (47) 01.03.2023 | (97) EP 3597482 | (47) 15.03.2023 | (97) EP 3607440 | (47) 08.03.2023 |
| (97) EP 3571832 | (47) 01.03.2023 | (97) EP 3584975 | (47) 22.02.2023 | (97) EP 3597587 | (47) 08.03.2023 | (97) EP 3607695 | (47) 01.03.2023 |
| (97) EP 3571976 | (47) 22.02.2023 | (97) EP 3586123 | (47) 08.03.2023 | (97) EP 3597659 | (47) 01.03.2023 | (97) EP 3607844 | (47) 08.03.2023 |
| (97) EP 3571988 | (47) 15.02.2023 | (97) EP 3587025 | (47) 15.03.2023 | (97) EP 3597747 | (47) 15.03.2023 | (97) EP 3607899 | (47) 01.03.2023 |
| (97) EP 3572530 | (47) 01.03.2023 | (97) EP 3587026 | (47) 15.03.2023 | (97) EP 3597792 | (47) 01.03.2023 | (97) EP 3607946 | (47) 22.02.2023 |
| (97) EP 3572820 | (47) 01.03.2023 | (97) EP 3587027 | (47) 15.03.2023 | (97) EP 3597984 | (47) 15.03.2023 | (97) EP 3608046 | (47) 15.02.2023 |
| (97) EP 3572989 | (47) 08.03.2023 | (97) EP 3587035 | (47) 15.02.2023 | (97) EP 3598069 | (47) 15.03.2023 | (97) EP 3608111 | (47) 15.02.2023 |
| (97) EP 3573192 | (47) 15.03.2023 | (97) EP 3587381 | (47) 08.03.2023 | (97) EP 3598183 | (47) 01.03.2023 | (97) EP 3608223 | (47) 01.03.2023 |
| (97) EP 3573218 | (47) 01.03.2023 | (97) EP 3587440 | (47) 15.03.2023 | (97) EP 3598372 | (47) 08.03.2023 | (97) EP 3608301 | (47) 15.02.2023 |
| (97) EP 3573390 | (47) 01.03.2023 | (97) EP 3587618 | (47) 01.03.2023 | (97) EP 3598534 | (47) 08.03.2023 | (97) EP 3608406 | (47) 15.02.2023 |
| (97) EP 3574025 | (47) 15.03.2023 | (97) EP 3587790 | (47) 08.03.2023 | (97) EP 3598702 | (47) 08.03.2023 | (97) EP 3608413 | (47) 15.03.2023 |
| (97) EP 3574292 | (47) 01.03.2023 | (97) EP 3587853 | (47) 08.03.2023 | (97) EP 3598967 | (47) 15.03.2023 | (97) EP 3608679 | (47) 01.03.2023 |
| (97) EP 3574348 | (47) 22.02.2023 | (97) EP 3588001 | (47) 15.03.2023 | (97) EP 3599033 | (47) 15.02.2023 | (97) EP 3608790 | (47) 01.03.2023 |
| (97) EP 3574468 | (47) 15.03.2023 | (97) EP 3588104 | (47) 08.03.2023 | (97) EP 3599294 | (47) 08.03.2023 | (97) EP 3608852 | (47) 01.03.2023 |
| (97) EP 3574777 | (47) 08.03.2023 | (97) EP 3588398 | (47) 08.03.2023 | (97) EP 3599359 | (47) 08.03.2023 | (97) EP 3608976 | (47) 08.03.2023 |
| (97) EP 3574875 | (47) 01.03.2023 | (97) EP 3588542 | (47) 22.02.2023 | (97) EP 3599423 | (47) 08.03.2023 | (97) EP 3609023 | (47) 15.03.2023 |
| (97) EP 3575060 | (47) 01.03.2023 | (97) EP 3588585 | (47) 22.02.2023 | (97) EP 3599473 | (47) 01.03.2023 | (97) EP 3609036 | (47) 15.02.2023 |
| (97) EP 3575256 | (47) 01.03.2023 | (97) EP 3588669 | (47) 22.02.2023 | (97) EP 3599629 | (47) 15.03.2023 | (97) EP 3609080 | (47) 01.03.2023 |
| (97) EP 3575422 | (47) 01.03.2023 | (97) EP 3588712 | (47) 08.03.2023 | (97) EP 3599660 | (47) 01.03.2023 | (97) EP 3609175 | (47) 15.02.2023 |
| (97) EP 3575432 | (47) 15.03.2023 | (97) EP 3588893 | (47) 08.03.2023 | (97) EP 3599817 | (47) 08.03.2023 | (97) EP 3609230 | (47) 22.02.2023 |
| (97) EP 3575457 | (47) 15.03.2023 | (97) EP 3588936 | (47) 01.03.2023 | (97) EP 3600095 | (47) 15.03.2023 | (97) EP 3609337 | (47) 15.03.2023 |
| (97) EP 3575595 | (47) 15.03.2023 | (97) EP 3588983 | (47) 22.02.2023 | (97) EP 3600185 | (47) 15.03.2023 | (97) EP 3609413 | (47) 15.02.2023 |
| (97) EP 3575743 | (47) 08.03.2023 | (97) EP 3589362 | (47) 01.03.2023 | (97) EP 3600574 | (47) 15.03.2023 | (97) EP 3609429 | (47) 08.03.2023 |
| (97) EP 3575769 | (47) 01.03.2023 | (97) EP 3589432 | (47) 01.03.2023 | (97) EP 3600723 | (47) 15.03.2023 | (97) EP 3609739 | (47) 15.03.2023 |
| (97) EP 3575808 | (47) 22.02.2023 | (97) EP 3589446 | (47) 08.03.2023 | (97) EP 3600884 | (47) 01.03.2023 | (97) EP 3610155 | (47) 08.03.2023 |
| (97) EP 3575876 | (47) 15.03.2023 | (97) EP 3589873 | (47) 22.02.2023 | (97) EP 3600984 | (47) 01.03.2023 | (97) EP 3610316 | (47) 08.03.2023 |
| (97) EP 3575896 | (47) 08.03.2023 | (97) EP 3589920 | (47) 01.03.2023 | (97) EP 3601061 | (47) 08.03.2023 | (97) EP 3610613 | (47) 15.02.2023 |
| (97) EP 3576085 | (47) 15.03.2023 | (97) EP 3590483 | (47) 22.02.2023 | (97) EP 3601121 | (47) 01.03.2023 | (97) EP 3610749 | (47) 15.02.2023 |
| (97) EP 3576620 | (47) 15.03.2023 | (97) EP 3590784 | (47) 15.02.2023 | (97) EP 3601523 | (47) 22.02.2023 | (97) EP 3610904 | (47) 01.03.2023 |
| (97) EP 3576877 | (47) 15.03.2023 | (97) EP 3590897 | (47) 15.02.2023 | (97) EP 3601722 | (47) 01.03.2023 | (97) EP 3611038 | (47) 15.03.2023 |
| (97) EP 3576913 | (47) 08.03.2023 | (97) EP 3591180 | (47) 22.02.2023 | (97) EP 3601895 | (47) 01.03.2023 | (97) EP 3611071 | (47) 15.02.2023 |
| (97) EP 3577070 | (47) 15.02.2023 | (97) EP 3591218 | (47) 22.02.2023 | (97) EP 3601952 | (47) 15.03.2023 | (97) EP 3611110 | (47) 15.02.2023 |
| (97) EP 3577084 | (47) 08.03.2023 | (97) EP 3591396 | (47) 01.03.2023 | (97) EP 3602186 | (47) 08.03.2023 | (97) EP 3611179 | (47) 01.03.2023 |
| (97) EP 3577348 | (47) 01.03.2023 | (97) EP 3591400 | (47) 01.03.2023 | (97) EP 3602248 | (47) 08.03.2023 | (97) EP 3611308 | (47) 22.02.2023 |
| (97) EP 3577363 | (47) 15.03.2023 | (97) EP 3591411 | (47) 08.03.2023 | (97) EP 3602256 | (47) 15.02.2023 | (97) EP 3611474 | (47) 01.03.2023 |
| (97) EP 3577813 | (47) 08.03.2023 | (97) EP 3591491 | (47) 15.03.2023 | (97) EP 3602596 | (47) 01.03.2023 | (97) EP 3611552 | (47) 08.03.2023 |
| (97) EP 3578005 | (47) 08.03.2023 | (97) EP 3591762 | (47) 15.02.2023 | (97) EP 3602757 | (47) 08.03.2023 | (97) EP 3611590 | (47) 15.03.2023 |
| (97) EP 3578020 | (47) 08.03.2023 | (97) EP 3592115 | (47) 08.03.2023 | (97) EP 3602848 | (47) 08.03.2023 | (97) EP 3611645 | (47) 08.03.2023 |
| (97) EP 3578427 | (47) 22.02.2023 | (97) EP 3592117 | (47) 15.03.2023 | (97) EP 3603018 | (47) 08.03.2023 | (97) EP 3611796 | (47) 08.03.2023 |
| (97) EP 3578875 | (47) 08.03.2023 | (97) EP 3592122 | (47) 08.03.2023 | (97) EP 3603023 | (47) 15.03.2023 | (97) EP 3611834 | (47) 08.03.2023 |
| (97) EP 3579002 | (47) 01.03.2023 | (97) EP 3592127 | (47) 15.02.2023 | (97) EP 3603293 | (47) 15.03.2023 | (97) EP 3612683 | (47) 08.03.2023 |
| (97) EP 3579104 | (47) 15.02.2023 | (97) EP 3592898 | (47) 08.03.2023 | (97) EP 3603313 | (47) 15.03.2023 | (97) EP 3612854 | (47) 15.03.2023 |
| (97) EP 3579429 | (47) 01.03.2023 | (97) EP 3593198 | (47) 08.03.2023 | (97) EP 3603352 | (47) 01.03.2023 | (97) EP 3612872 | (47) 08.03.2023 |
| (97) EP 3579612 | (47) 01.03.2023 | (97) EP 3593558 | (47) 08.03.2023 | (97) EP 3603360 | (47) 15.03.2023 | (97) EP 3613046 | (47) 01.03.2023 |
| (97) EP 3579671 | (47) 15.03.2023 | (97) EP 3593606 | (47) 22.02.2023 | (97) EP 3603510 | (47) 08.03.2023 | (97) EP 3613300 | (47) 01.03.2023 |
| (97) EP 3579745 | (47) 08.03.2023 | (97) EP 3593746 | (47) 22.02.2023 | (97) EP 3603525 | (47) 08.03.2023 | (97) EP 3613372 | (47) 08.03.2023 |
| (97) EP 3580108 | (47) 15.03.2023 | (97) EP 3593756 | (47) 15.02.2023 | (97) EP 3603530 | (47) 01.03.2023 | (97) EP 3613587 | (47) 15.02.2023 |
| (97) EP 3580109 | (47) 15.03.2023 | (97) EP 3593921 | (47) 15.03.2023 | (97) EP 3603622 | (47) 08.03.2023 | (97) EP 3613677 | (47) 08.03.2023 |
| (97) EP 3580661 | (47) 01.03.2023 | (97) EP 3593929 | (47) 01.03.2023 | (97) EP 3603736 | (47) 15.03.2023 | (97) EP 3613782 | (47) 22.02.2023 |
| (97) EP 3580686 | (47) 15.03.2023 | (97) EP 3593945 | (47) 15.03.2023 | (97) EP 3603822 | (47) 22.02.2023 | (97) EP 3613801 | (47) 01.03.2023 |
| (97) EP 3580875 | (47) 15.03.2023 | (97) EP 3594154 | (47) 08.03.2023 | (97) EP 3603873 | (47) 08.03.2023 | (97) EP 3614125 | (47) 22.02.2023 |
| (97) EP 3581098 | (47) 15.03.2023 | (97) EP 3594306 | (47) 22.02.2023 | (97) EP 3604621 | (47) 01.03.2023 | (97) EP 3614343 | (47) 08.03.2023 |
| (97) EP 3581129 | (47) 15.02.2023 | (97) EP 3594310 | (47) 22.02.2023 | (97) EP 3604928 | (47) 15.03.2023 | (97) EP 3614662 | (47) 15.03.2023 |
| (97) EP 3581332 | (47) 01.03.2023 | (97) EP 3594481 | (47) 15.02.2023 | (97) EP 3604933 | (47) 08.03.2023 | (97) EP 3614696 | (47) 22.02.2023 |
| (97) EP 3581392 | (47) 08.03.2023 | (97) EP 3594721 | (47) 15.02.2023 | (97) EP 3604966 | (47) 08.03.2023 | (97) EP 3614722 | (47) 22.02.2023 |
| (97) EP 3581448 | (47) 01.03.2023 | (97) EP 3594823 | (47) 15.03.2023 | (97) EP 3605108 | (47) 22.02.2023 | (97) EP 3614763 | (47) 15.03.2023 |
| (97) EP 3581691 | (47) 08.03.2023 | (97) EP 3594985 | (47) 15.02.2023 | (97) EP 3605217 | (47) 01.03.2023 | (97) EP 3614944 | (47) 01.03.2023 |
| (97) EP 3581733 | (47) 08.03.2023 | (97) EP 3595339 | (47) 01.03.2023 | (97) EP 3605378 | (47) 15.03.2023 | (97) EP 3615099 | (47) 01.03.2023 |
| (97) EP 3581954 | (47) 08.03.2023 | (97) EP 3595383 | (47) 01.03.2023 | (97) EP 3605507 | (47) 22.02.2023 | (97) EP 3615153 | (47) 08.03.2023 |
| (97) EP 3582240 | (47) 15.02.2023 | (97) EP 3595643 | (47) 01.03.2023 | (97) EP 3605563 | (47) 15.03.2023 | (97) EP 3615176 | (47) 15.02.2023 |
| (97) EP 3582373 | (47) 01.03.2023 | (97) EP 3595653 | (47) 08.03.2023 | (97) EP 3605708 | (47) 01.03.2023 | (97) EP 3615323 | (47) 01.03.2023 |
| (97) EP 3582396 | (47) 22.02.2023 | (97) EP 3595774 | (47) 15.03.2023 | (97) EP 3605746 | (47) 15.03.2023 | (97) EP 3615347 | (47) 15.03.2023 |
| (97) EP 3583055 | (47) 15.03.2023 | (97) EP 3595899 | (47) 08.03.2023 | (97) EP 3605757 | (47) 15.03.2023 | (97) EP 3615396 | (47) 08.03.2023 |
| (97) EP 3583140 | (47) 08.03.2023 | (97) EP 3596355 | (47) 08.03.2023 | (97) EP 3605760 | (47) 08.03.2023 | (97) EP 3615423 | (47) 08.03.2023 |
| (97) EP 3583344 | (47) 15.03.2023 | (97) EP 3596454 | (47) 01.03.2023 | (97) EP 3605886 | (47) 08.03.2023 | (97) EP 3615634 | (47) 01.03.2023 |
| (97) EP 3583976 | (47) 08.03.2023 | (97) EP 3596575 | (47) 15.03.2023 | (97) EP 3605893 | (47) 15.02.2023 | (97) EP 3615637 | (47) 08.03.2023 |
| (97) EP 3584000 | (47) 08.03.2023 | (97) EP 3596602 | (47) 22.02.2023 | (97) EP 3605956 | (47) 01.03.2023 | (97) EP 3615757 | (47) 01.03.2023 |
| (97) EP 3584108 | (47) 15.03.2023 | (97) EP 3596740 | (47) 08.03.2023 | (97) EP 3605972 | (47) 08.03.2023 | (97) EP 3615896 | (47) 15.03.2023 |
| (97) EP 3584264 | (47) 01.03.2023 | (97) EP 3596997 | (47) 08.03.2023 | (97) EP 3606097 | (47) 08.03.2023 | (97) EP 3615967 | (47) 01.03.2023 |
| (97) EP 3584265 | (47) 15.03.2023 | (97) EP 3597056 | (47) 08.03.2023 | (97) EP 3606190 | (47) 01.03.2023 | (97) EP 3616009 | (47) 08.03.2023 |

| | | | | | | | |
|-----------------|-----------------|-----------------|-----------------|-----------------|-----------------|-----------------|-----------------|
| (97) EP 3616274 | (47) 15.03.2023 | (97) EP 3625106 | (47) 15.03.2023 | (97) EP 3636292 | (47) 01.03.2023 | (97) EP 3645240 | (47) 22.02.2023 |
| (97) EP 3616538 | (47) 08.03.2023 | (97) EP 3625123 | (47) 08.03.2023 | (97) EP 3636315 | (47) 22.02.2023 | (97) EP 3645553 | (47) 15.03.2023 |
| (97) EP 3616621 | (47) 15.03.2023 | (97) EP 3625146 | (47) 15.03.2023 | (97) EP 3636581 | (47) 15.03.2023 | (97) EP 3645614 | (47) 22.02.2023 |
| (97) EP 3616634 | (47) 08.03.2023 | (97) EP 3625213 | (47) 08.03.2023 | (97) EP 3636603 | (47) 22.02.2023 | (97) EP 3645958 | (47) 01.03.2023 |
| (97) EP 3616664 | (47) 15.02.2023 | (97) EP 3625218 | (47) 01.03.2023 | (97) EP 3636728 | (47) 15.02.2023 | (97) EP 3646005 | (47) 01.03.2023 |
| (97) EP 3616848 | (47) 15.03.2023 | (97) EP 3625434 | (47) 01.03.2023 | (97) EP 3636824 | (47) 01.03.2023 | (97) EP 3646012 | (47) 08.03.2023 |
| (97) EP 3616978 | (47) 08.03.2023 | (97) EP 3625804 | (47) 15.03.2023 | (97) EP 3636924 | (47) 08.03.2023 | (97) EP 3646151 | (47) 01.03.2023 |
| (97) EP 3617314 | (47) 15.02.2023 | (97) EP 3625813 | (47) 01.03.2023 | (97) EP 3636980 | (47) 08.03.2023 | (97) EP 3646176 | (47) 15.03.2023 |
| (97) EP 3617331 | (47) 22.02.2023 | (97) EP 3626158 | (47) 15.03.2023 | (97) EP 3637115 | (47) 22.02.2023 | (97) EP 3646193 | (47) 15.03.2023 |
| (97) EP 3617397 | (47) 15.02.2023 | (97) EP 3626292 | (47) 01.03.2023 | (97) EP 3637556 | (47) 15.03.2023 | (97) EP 3646314 | (47) 22.02.2023 |
| (97) EP 3617514 | (47) 22.02.2023 | (97) EP 3626296 | (47) 22.02.2023 | (97) EP 3637699 | (47) 08.03.2023 | (97) EP 3646772 | (47) 22.02.2023 |
| (97) EP 3617601 | (47) 08.03.2023 | (97) EP 3626309 | (47) 08.03.2023 | (97) EP 3637903 | (47) 22.02.2023 | (97) EP 3646776 | (47) 01.03.2023 |
| (97) EP 3617623 | (47) 08.03.2023 | (97) EP 3626507 | (47) 01.03.2023 | (97) EP 3637935 | (47) 22.02.2023 | (97) EP 3647053 | (47) 01.03.2023 |
| (97) EP 3617672 | (47) 08.03.2023 | (97) EP 3626511 | (47) 08.03.2023 | (97) EP 3637981 | (47) 08.03.2023 | (97) EP 3647089 | (47) 15.03.2023 |
| (97) EP 3617689 | (47) 01.03.2023 | (97) EP 3626590 | (47) 22.02.2023 | (97) EP 3638139 | (47) 08.03.2023 | (97) EP 3647138 | (47) 22.02.2023 |
| (97) EP 3617721 | (47) 15.03.2023 | (97) EP 3626593 | (47) 15.03.2023 | (97) EP 3638358 | (47) 15.03.2023 | (97) EP 3647206 | (47) 22.02.2023 |
| (97) EP 3617785 | (47) 15.02.2023 | (97) EP 3626649 | (47) 22.02.2023 | (97) EP 3638368 | (47) 15.03.2023 | (97) EP 3647223 | (47) 01.03.2023 |
| (97) EP 3617979 | (47) 01.03.2023 | (97) EP 3626702 | (47) 15.02.2023 | (97) EP 3638449 | (47) 08.03.2023 | (97) EP 3647234 | (47) 22.02.2023 |
| (97) EP 3618054 | (47) 22.02.2023 | (97) EP 3626776 | (47) 08.03.2023 | (97) EP 3639008 | (47) 01.03.2023 | (97) EP 3647340 | (47) 22.02.2023 |
| (97) EP 3618135 | (47) 08.03.2023 | (97) EP 3626800 | (47) 15.03.2023 | (97) EP 3639165 | (47) 22.02.2023 | (97) EP 3647391 | (47) 22.02.2023 |
| (97) EP 3618407 | (47) 08.03.2023 | (97) EP 3626814 | (47) 08.03.2023 | (97) EP 3639221 | (47) 01.03.2023 | (97) EP 3647481 | (47) 15.03.2023 |
| (97) EP 3618409 | (47) 08.03.2023 | (97) EP 3626895 | (47) 22.02.2023 | (97) EP 3639341 | (47) 01.03.2023 | (97) EP 3647676 | (47) 08.03.2023 |
| (97) EP 3618490 | (47) 01.03.2023 | (97) EP 3627066 | (47) 01.03.2023 | (97) EP 3639640 | (47) 01.03.2023 | (97) EP 3647775 | (47) 01.03.2023 |
| (97) EP 3618534 | (47) 22.02.2023 | (97) EP 3627126 | (47) 22.02.2023 | (97) EP 3639745 | (47) 15.03.2023 | (97) EP 3647786 | (47) 08.03.2023 |
| (97) EP 3618579 | (47) 15.03.2023 | (97) EP 3627128 | (47) 15.03.2023 | (97) EP 3639765 | (47) 08.03.2023 | (97) EP 3647792 | (47) 08.03.2023 |
| (97) EP 3618589 | (47) 01.03.2023 | (97) EP 3627614 | (47) 01.03.2023 | (97) EP 3639902 | (47) 15.03.2023 | (97) EP 3647848 | (47) 15.03.2023 |
| (97) EP 3618801 | (47) 15.03.2023 | (97) EP 3627772 | (47) 15.03.2023 | (97) EP 3639982 | (47) 01.03.2023 | (97) EP 3648020 | (47) 15.03.2023 |
| (97) EP 3618806 | (47) 01.03.2023 | (97) EP 3627858 | (47) 08.03.2023 | (97) EP 3640143 | (47) 22.02.2023 | (97) EP 3648175 | (47) 15.02.2023 |
| (97) EP 3619465 | (47) 15.03.2023 | (97) EP 3627946 | (47) 08.03.2023 | (97) EP 3640173 | (47) 08.03.2023 | (97) EP 3648177 | (47) 15.03.2023 |
| (97) EP 3619660 | (47) 01.03.2023 | (97) EP 3628125 | (47) 15.02.2023 | (97) EP 3640174 | (47) 22.02.2023 | (97) EP 3648261 | (47) 01.03.2023 |
| (97) EP 3619679 | (47) 01.03.2023 | (97) EP 3628135 | (47) 22.02.2023 | (97) EP 3640197 | (47) 01.03.2023 | (97) EP 3648276 | (47) 15.03.2023 |
| (97) EP 3619723 | (47) 08.03.2023 | (97) EP 3628275 | (47) 01.03.2023 | (97) EP 3640221 | (47) 01.03.2023 | (97) EP 3648364 | (47) 08.03.2023 |
| (97) EP 3620251 | (47) 01.03.2023 | (97) EP 3628361 | (47) 15.03.2023 | (97) EP 3640264 | (47) 08.03.2023 | (97) EP 3648490 | (47) 15.03.2023 |
| (97) EP 3620296 | (47) 15.03.2023 | (97) EP 3628443 | (47) 08.03.2023 | (97) EP 3640277 | (47) 22.02.2023 | (97) EP 3648897 | (47) 01.03.2023 |
| (97) EP 3620310 | (47) 08.03.2023 | (97) EP 3628558 | (47) 22.02.2023 | (97) EP 3640361 | (47) 01.03.2023 | (97) EP 3649098 | (47) 08.03.2023 |
| (97) EP 3620426 | (47) 01.03.2023 | (97) EP 3628656 | (47) 08.03.2023 | (97) EP 3640647 | (47) 15.03.2023 | (97) EP 3649123 | (47) 15.03.2023 |
| (97) EP 3620586 | (47) 08.03.2023 | (97) EP 3628668 | (47) 22.02.2023 | (97) EP 3640651 | (47) 01.03.2023 | (97) EP 3649455 | (47) 01.03.2023 |
| (97) EP 3620615 | (47) 08.03.2023 | (97) EP 3628721 | (47) 01.03.2023 | (97) EP 3640830 | (47) 08.03.2023 | (97) EP 3649517 | (47) 08.03.2023 |
| (97) EP 3620713 | (47) 01.03.2023 | (97) EP 3629067 | (47) 15.03.2023 | (97) EP 3640998 | (47) 22.02.2023 | (97) EP 3649700 | (47) 15.03.2023 |
| (97) EP 3620735 | (47) 08.03.2023 | (97) EP 3629348 | (47) 15.03.2023 | (97) EP 3641010 | (47) 22.02.2023 | (97) EP 3650114 | (47) 15.03.2023 |
| (97) EP 3620824 | (47) 01.03.2023 | (97) EP 3629530 | (47) 22.02.2023 | (97) EP 3641016 | (47) 22.02.2023 | (97) EP 3650258 | (47) 15.03.2023 |
| (97) EP 3620920 | (47) 08.03.2023 | (97) EP 3629544 | (47) 15.03.2023 | (97) EP 3641024 | (47) 08.03.2023 | (97) EP 3650305 | (47) 22.02.2023 |
| (97) EP 3621033 | (47) 15.03.2023 | (97) EP 3630529 | (47) 01.03.2023 | (97) EP 3641189 | (47) 15.03.2023 | (97) EP 3650534 | (47) 15.03.2023 |
| (97) EP 3621192 | (47) 15.02.2023 | (97) EP 3631122 | (47) 15.03.2023 | (97) EP 3641304 | (47) 01.03.2023 | (97) EP 3650679 | (47) 08.03.2023 |
| (97) EP 3621201 | (47) 08.03.2023 | (97) EP 3631285 | (47) 15.03.2023 | (97) EP 3641389 | (47) 22.02.2023 | (97) EP 3650686 | (47) 15.02.2023 |
| (97) EP 3621294 | (47) 22.02.2023 | (97) EP 3631480 | (47) 15.03.2023 | (97) EP 3641525 | (47) 22.02.2023 | (97) EP 3650712 | (47) 01.03.2023 |
| (97) EP 3621542 | (47) 15.03.2023 | (97) EP 3631520 | (47) 08.03.2023 | (97) EP 3641610 | (47) 15.03.2023 | (97) EP 3650786 | (47) 15.03.2023 |
| (97) EP 3621546 | (47) 08.03.2023 | (97) EP 3631636 | (47) 15.03.2023 | (97) EP 3641613 | (47) 15.03.2023 | (97) EP 3650787 | (47) 01.03.2023 |
| (97) EP 3621867 | (47) 08.03.2023 | (97) EP 3632052 | (47) 08.03.2023 | (97) EP 3642114 | (47) 01.03.2023 | (97) EP 3650807 | (47) 22.02.2023 |
| (97) EP 3622034 | (47) 01.03.2023 | (97) EP 3632292 | (47) 01.03.2023 | (97) EP 3642486 | (47) 01.03.2023 | (97) EP 3650842 | (47) 08.03.2023 |
| (97) EP 3622282 | (47) 01.03.2023 | (97) EP 3632307 | (47) 22.02.2023 | (97) EP 3642574 | (47) 15.02.2023 | (97) EP 3650867 | (47) 15.03.2023 |
| (97) EP 3622345 | (47) 15.03.2023 | (97) EP 3632393 | (47) 15.03.2023 | (97) EP 3642674 | (47) 15.03.2023 | (97) EP 3650874 | (47) 15.02.2023 |
| (97) EP 3622396 | (47) 08.03.2023 | (97) EP 3632512 | (47) 08.03.2023 | (97) EP 3642714 | (47) 15.03.2023 | (97) EP 3651322 | (47) 22.02.2023 |
| (97) EP 3622890 | (47) 15.02.2023 | (97) EP 3632606 | (47) 08.03.2023 | (97) EP 3642905 | (47) 01.03.2023 | (97) EP 3651423 | (47) 15.03.2023 |
| (97) EP 3622991 | (47) 15.03.2023 | (97) EP 3632661 | (47) 01.03.2023 | (97) EP 3642994 | (47) 22.02.2023 | (97) EP 3652067 | (47) 08.03.2023 |
| (97) EP 3623063 | (47) 01.03.2023 | (97) EP 3632954 | (47) 15.03.2023 | (97) EP 3642995 | (47) 08.03.2023 | (97) EP 3652094 | (47) 15.03.2023 |
| (97) EP 3623174 | (47) 15.03.2023 | (97) EP 3633331 | (47) 22.02.2023 | (97) EP 3643011 | (47) 01.03.2023 | (97) EP 3652095 | (47) 15.02.2023 |
| (97) EP 3623237 | (47) 15.03.2023 | (97) EP 3633354 | (47) 15.03.2023 | (97) EP 3643022 | (47) 15.02.2023 | (97) EP 3652111 | (47) 22.02.2023 |
| (97) EP 3623249 | (47) 01.03.2023 | (97) EP 3633723 | (47) 22.02.2023 | (97) EP 3643055 | (47) 15.03.2023 | (97) EP 3652162 | (47) 22.02.2023 |
| (97) EP 3623340 | (47) 08.03.2023 | (97) EP 3633743 | (47) 15.03.2023 | (97) EP 3643229 | (47) 15.03.2023 | (97) EP 3652406 | (47) 15.03.2023 |
| (97) EP 3623409 | (47) 08.03.2023 | (97) EP 3633795 | (47) 15.02.2023 | (97) EP 3643324 | (47) 08.03.2023 | (97) EP 3652447 | (47) 01.03.2023 |
| (97) EP 3623486 | (47) 08.03.2023 | (97) EP 3633901 | (47) 15.02.2023 | (97) EP 3643348 | (47) 08.03.2023 | (97) EP 3652585 | (47) 22.02.2023 |
| (97) EP 3623491 | (47) 01.03.2023 | (97) EP 3633911 | (47) 22.02.2023 | (97) EP 3643401 | (47) 15.03.2023 | (97) EP 3652608 | (47) 15.03.2023 |
| (97) EP 3623537 | (47) 15.02.2023 | (97) EP 3633985 | (47) 15.02.2023 | (97) EP 3643415 | (47) 22.02.2023 | (97) EP 3652839 | (47) 08.03.2023 |
| (97) EP 3623790 | (47) 08.03.2023 | (97) EP 3634099 | (47) 15.03.2023 | (97) EP 3643530 | (47) 08.03.2023 | (97) EP 3652895 | (47) 08.03.2023 |
| (97) EP 3623846 | (47) 22.02.2023 | (97) EP 3634199 | (47) 01.03.2023 | (97) EP 3643670 | (47) 22.02.2023 | (97) EP 3652984 | (47) 01.03.2023 |
| (97) EP 3624013 | (47) 01.03.2023 | (97) EP 3634201 | (47) 01.03.2023 | (97) EP 3644008 | (47) 01.03.2023 | (97) EP 3652999 | (47) 22.02.2023 |
| (97) EP 3624091 | (47) 01.03.2023 | (97) EP 3634618 | (47) 22.02.2023 | (97) EP 3644021 | (47) 22.02.2023 | (97) EP 3653367 | (47) 22.02.2023 |
| (97) EP 3624146 | (47) 01.03.2023 | (97) EP 3634965 | (47) 22.02.2023 | (97) EP 3644294 | (47) 01.03.2023 | (97) EP 3653426 | (47) 15.02.2023 |
| (97) EP 3624235 | (47) 15.03.2023 | (97) EP 3635030 | (47) 08.03.2023 | (97) EP 3644411 | (47) 01.03.2023 | (97) EP 3653451 | (47) 15.03.2023 |
| (97) EP 3624249 | (47) 01.03.2023 | (97) EP 3635043 | (47) 15.02.2023 | (97) EP 3644412 | (47) 01.03.2023 | (97) EP 3653615 | (47) 01.03.2023 |
| (97) EP 3624323 | (47) 15.03.2023 | (97) EP 3635511 | (47) 01.03.2023 | (97) EP 3644504 | (47) 15.02.2023 | (97) EP 3653632 | (47) 22.02.2023 |
| (97) EP 3624356 | (47) 22.02.2023 | (97) EP 3636035 | (47) 22.02.2023 | (97) EP 3644539 | (47) 08.03.2023 | (97) EP 3653881 | (47) 15.02.2023 |
| (97) EP 3624459 | (47) 15.03.2023 | (97) EP 3636160 | (47) 01.03.2023 | (97) EP 3644627 | (47) 22.02.2023 | (97) EP 3654010 | (47) 08.03.2023 |
| (97) EP 3624620 | (47) 01.03.2023 | (97) EP 3636167 | (47) 01.03.2023 | (97) EP 3644955 | (47) 15.03.2023 | (97) EP 3654015 | (47) 22.02.2023 |
| (97) EP 3624971 | (47) 01.03.2023 | (97) EP 3636223 | (47) 22.02.2023 | (97) EP 3644988 | (47) 22.02.2023 | (97) EP 3654077 | (47) 22.02.2023 |

| | | | | | | | |
|-----------------|-----------------|-----------------|-----------------|-----------------|-----------------|-----------------|-----------------|
| (97) EP 3654118 | (47) 15.03.2023 | (97) EP 3663470 | (47) 01.03.2023 | (97) EP 3671885 | (47) 01.03.2023 | (97) EP 3679042 | (47) 01.03.2023 |
| (97) EP 3654189 | (47) 15.02.2023 | (97) EP 3663551 | (47) 15.02.2023 | (97) EP 3671914 | (47) 08.03.2023 | (97) EP 3679183 | (47) 01.03.2023 |
| (97) EP 3654298 | (47) 08.03.2023 | (97) EP 3663822 | (47) 01.03.2023 | (97) EP 3672061 | (47) 22.02.2023 | (97) EP 3679490 | (47) 01.03.2023 |
| (97) EP 3654486 | (47) 08.03.2023 | (97) EP 3664010 | (47) 01.03.2023 | (97) EP 3672137 | (47) 15.03.2023 | (97) EP 3679597 | (47) 01.03.2023 |
| (97) EP 3654520 | (47) 22.02.2023 | (97) EP 3664176 | (47) 15.03.2023 | (97) EP 3672318 | (47) 22.02.2023 | (97) EP 3679604 | (47) 15.02.2023 |
| (97) EP 3654592 | (47) 08.03.2023 | (97) EP 3664185 | (47) 22.02.2023 | (97) EP 3672688 | (47) 01.03.2023 | (97) EP 3679771 | (47) 15.02.2023 |
| (97) EP 3655173 | (47) 15.02.2023 | (97) EP 3664431 | (47) 22.02.2023 | (97) EP 3672772 | (47) 22.02.2023 | (97) EP 3679787 | (47) 01.03.2023 |
| (97) EP 3655296 | (47) 15.03.2023 | (97) EP 3664503 | (47) 15.03.2023 | (97) EP 3672774 | (47) 22.02.2023 | (97) EP 3680093 | (47) 01.03.2023 |
| (97) EP 3655338 | (47) 01.03.2023 | (97) EP 3664741 | (47) 22.02.2023 | (97) EP 3672888 | (47) 08.03.2023 | (97) EP 3680148 | (47) 15.02.2023 |
| (97) EP 3655646 | (47) 15.02.2023 | (97) EP 3665224 | (47) 15.03.2023 | (97) EP 3672906 | (47) 15.02.2023 | (97) EP 3680187 | (47) 15.03.2023 |
| (97) EP 3655685 | (47) 15.02.2023 | (97) EP 3665309 | (47) 22.02.2023 | (97) EP 3672940 | (47) 22.02.2023 | (97) EP 3680196 | (47) 15.03.2023 |
| (97) EP 3655804 | (47) 15.02.2023 | (97) EP 3665408 | (47) 01.03.2023 | (97) EP 3673186 | (47) 15.03.2023 | (97) EP 3680249 | (47) 01.03.2023 |
| (97) EP 3655817 | (47) 08.03.2023 | (97) EP 3665529 | (47) 01.03.2023 | (97) EP 3673200 | (47) 15.02.2023 | (97) EP 3680312 | (47) 08.03.2023 |
| (97) EP 3655864 | (47) 08.03.2023 | (97) EP 3665574 | (47) 01.03.2023 | (97) EP 3673285 | (47) 01.03.2023 | (97) EP 3680371 | (47) 22.02.2023 |
| (97) EP 3656135 | (47) 15.03.2023 | (97) EP 3665604 | (47) 15.02.2023 | (97) EP 3673349 | (47) 01.03.2023 | (97) EP 3680373 | (47) 01.03.2023 |
| (97) EP 3656310 | (47) 15.03.2023 | (97) EP 3665822 | (47) 15.03.2023 | (97) EP 3674096 | (47) 01.03.2023 | (97) EP 3680405 | (47) 15.03.2023 |
| (97) EP 3656437 | (47) 15.03.2023 | (97) EP 3665839 | (47) 22.02.2023 | (97) EP 3674234 | (47) 22.02.2023 | (97) EP 3680457 | (47) 01.03.2023 |
| (97) EP 3656551 | (47) 15.02.2023 | (97) EP 3666125 | (47) 01.03.2023 | (97) EP 3674302 | (47) 01.03.2023 | (97) EP 3680494 | (47) 08.03.2023 |
| (97) EP 3656707 | (47) 15.03.2023 | (97) EP 3666145 | (47) 22.02.2023 | (97) EP 3674344 | (47) 15.03.2023 | (97) EP 3680542 | (47) 15.03.2023 |
| (97) EP 3656853 | (47) 15.02.2023 | (97) EP 3666300 | (47) 15.02.2023 | (97) EP 3674351 | (47) 22.02.2023 | (97) EP 3680590 | (47) 01.03.2023 |
| (97) EP 3657140 | (47) 01.03.2023 | (97) EP 3666407 | (47) 22.02.2023 | (97) EP 3674364 | (47) 22.02.2023 | (97) EP 3680603 | (47) 01.03.2023 |
| (97) EP 3657180 | (47) 22.02.2023 | (97) EP 3666548 | (47) 15.02.2023 | (97) EP 3674530 | (47) 22.02.2023 | (97) EP 3680617 | (47) 15.03.2023 |
| (97) EP 3657290 | (47) 15.03.2023 | (97) EP 3666609 | (47) 22.02.2023 | (97) EP 3675208 | (47) 15.02.2023 | (97) EP 3680739 | (47) 08.03.2023 |
| (97) EP 3657525 | (47) 15.02.2023 | (97) EP 3666962 | (47) 08.03.2023 | (97) EP 3675298 | (47) 01.03.2023 | (97) EP 3680747 | (47) 15.03.2023 |
| (97) EP 3657563 | (47) 15.03.2023 | (97) EP 3666967 | (47) 15.02.2023 | (97) EP 3675477 | (47) 15.03.2023 | (97) EP 3680782 | (47) 15.03.2023 |
| (97) EP 3657732 | (47) 22.02.2023 | (97) EP 3667003 | (47) 15.02.2023 | (97) EP 3675604 | (47) 22.02.2023 | (97) EP 3680783 | (47) 08.03.2023 |
| (97) EP 3657783 | (47) 22.02.2023 | (97) EP 3667004 | (47) 01.03.2023 | (97) EP 3675839 | (47) 01.03.2023 | (97) EP 3680965 | (47) 15.02.2023 |
| (97) EP 3657808 | (47) 01.03.2023 | (97) EP 3667037 | (47) 08.03.2023 | (97) EP 3675844 | (47) 08.03.2023 | (97) EP 3680981 | (47) 01.03.2023 |
| (97) EP 3658266 | (47) 22.02.2023 | (97) EP 3667078 | (47) 15.02.2023 | (97) EP 3675860 | (47) 08.03.2023 | (97) EP 3681051 | (47) 22.02.2023 |
| (97) EP 3658676 | (47) 22.02.2023 | (97) EP 3667228 | (47) 08.03.2023 | (97) EP 3676185 | (47) 22.02.2023 | (97) EP 3681105 | (47) 01.03.2023 |
| (97) EP 3658807 | (47) 15.02.2023 | (97) EP 3667306 | (47) 01.03.2023 | (97) EP 3676247 | (47) 08.03.2023 | (97) EP 3681135 | (47) 01.03.2023 |
| (97) EP 3658815 | (47) 01.03.2023 | (97) EP 3667330 | (47) 01.03.2023 | (97) EP 3676256 | (47) 22.02.2023 | (97) EP 3681451 | (47) 15.02.2023 |
| (97) EP 3659192 | (47) 22.02.2023 | (97) EP 3667389 | (47) 15.03.2023 | (97) EP 3676327 | (47) 15.03.2023 | (97) EP 3681524 | (47) 22.02.2023 |
| (97) EP 3659634 | (47) 22.02.2023 | (97) EP 3667731 | (47) 15.02.2023 | (97) EP 3676337 | (47) 15.03.2023 | (97) EP 3681735 | (47) 01.03.2023 |
| (97) EP 3659680 | (47) 15.03.2023 | (97) EP 3667778 | (47) 01.03.2023 | (97) EP 3676474 | (47) 22.02.2023 | (97) EP 3681749 | (47) 08.03.2023 |
| (97) EP 3659806 | (47) 15.03.2023 | (97) EP 3667828 | (47) 08.03.2023 | (97) EP 3676589 | (47) 08.03.2023 | (97) EP 3682049 | (47) 22.02.2023 |
| (97) EP 3659850 | (47) 22.02.2023 | (97) EP 3668243 | (47) 08.03.2023 | (97) EP 3676602 | (47) 08.03.2023 | (97) EP 3682110 | (47) 22.02.2023 |
| (97) EP 3660004 | (47) 22.02.2023 | (97) EP 3668255 | (47) 22.02.2023 | (97) EP 3676634 | (47) 08.03.2023 | (97) EP 3682118 | (47) 08.03.2023 |
| (97) EP 3660023 | (47) 08.03.2023 | (97) EP 3668479 | (47) 22.02.2023 | (97) EP 3676653 | (47) 15.02.2023 | (97) EP 3682141 | (47) 15.02.2023 |
| (97) EP 3660097 | (47) 08.03.2023 | (97) EP 3668512 | (47) 15.02.2023 | (97) EP 3676654 | (47) 08.03.2023 | (97) EP 3682163 | (47) 01.03.2023 |
| (97) EP 3660117 | (47) 08.03.2023 | (97) EP 3668695 | (47) 22.02.2023 | (97) EP 3676851 | (47) 22.02.2023 | (97) EP 3682779 | (47) 01.03.2023 |
| (97) EP 3660188 | (47) 15.03.2023 | (97) EP 3668809 | (47) 22.02.2023 | (97) EP 3676887 | (47) 08.03.2023 | (97) EP 3682794 | (47) 08.03.2023 |
| (97) EP 3660200 | (47) 22.02.2023 | (97) EP 3668907 | (47) 15.02.2023 | (97) EP 3677079 | (47) 08.03.2023 | (97) EP 3682863 | (47) 15.03.2023 |
| (97) EP 3660201 | (47) 22.02.2023 | (97) EP 3668915 | (47) 08.03.2023 | (97) EP 3677080 | (47) 22.02.2023 | (97) EP 3682921 | (47) 01.03.2023 |
| (97) EP 3660424 | (47) 08.03.2023 | (97) EP 3669036 | (47) 01.03.2023 | (97) EP 3677087 | (47) 15.03.2023 | (97) EP 3682973 | (47) 08.03.2023 |
| (97) EP 3660488 | (47) 15.03.2023 | (97) EP 3669053 | (47) 01.03.2023 | (97) EP 3677147 | (47) 22.02.2023 | (97) EP 3682983 | (47) 08.03.2023 |
| (97) EP 3660514 | (47) 01.03.2023 | (97) EP 3669087 | (47) 15.02.2023 | (97) EP 3677241 | (47) 15.02.2023 | (97) EP 3683045 | (47) 22.02.2023 |
| (97) EP 3660535 | (47) 01.03.2023 | (97) EP 3669091 | (47) 22.02.2023 | (97) EP 3677303 | (47) 15.02.2023 | (97) EP 3683109 | (47) 22.02.2023 |
| (97) EP 3660552 | (47) 01.03.2023 | (97) EP 3669125 | (47) 08.03.2023 | (97) EP 3677397 | (47) 08.03.2023 | (97) EP 3683351 | (47) 01.03.2023 |
| (97) EP 3660577 | (47) 22.02.2023 | (97) EP 3669135 | (47) 22.02.2023 | (97) EP 3677403 | (47) 08.03.2023 | (97) EP 3683361 | (47) 01.03.2023 |
| (97) EP 3660615 | (47) 15.03.2023 | (97) EP 3669275 | (47) 08.03.2023 | (97) EP 3677480 | (47) 01.03.2023 | (97) EP 3683458 | (47) 01.03.2023 |
| (97) EP 3660647 | (47) 15.03.2023 | (97) EP 3669312 | (47) 15.03.2023 | (97) EP 3677604 | (47) 08.03.2023 | (97) EP 3683490 | (47) 08.03.2023 |
| (97) EP 3660929 | (47) 08.03.2023 | (97) EP 3669363 | (47) 22.02.2023 | (97) EP 3677613 | (47) 22.02.2023 | (97) EP 3683527 | (47) 15.03.2023 |
| (97) EP 3661290 | (47) 08.03.2023 | (97) EP 3669564 | (47) 15.03.2023 | (97) EP 3677635 | (47) 08.03.2023 | (97) EP 3683563 | (47) 08.03.2023 |
| (97) EP 3661417 | (47) 15.02.2023 | (97) EP 3670113 | (47) 22.02.2023 | (97) EP 3677637 | (47) 01.03.2023 | (97) EP 3683565 | (47) 22.02.2023 |
| (97) EP 3661447 | (47) 08.03.2023 | (97) EP 3670197 | (47) 15.03.2023 | (97) EP 3677760 | (47) 01.03.2023 | (97) EP 3683619 | (47) 08.03.2023 |
| (97) EP 3661577 | (47) 01.03.2023 | (97) EP 3670212 | (47) 15.03.2023 | (97) EP 3677765 | (47) 22.02.2023 | (97) EP 3683640 | (47) 15.03.2023 |
| (97) EP 3661698 | (47) 22.02.2023 | (97) EP 3670406 | (47) 15.03.2023 | (97) EP 3677802 | (47) 15.03.2023 | (97) EP 3683642 | (47) 01.03.2023 |
| (97) EP 3661749 | (47) 15.02.2023 | (97) EP 3670407 | (47) 15.03.2023 | (97) EP 3677813 | (47) 01.03.2023 | (97) EP 3683688 | (47) 08.03.2023 |
| (97) EP 3661822 | (47) 15.03.2023 | (97) EP 3670431 | (47) 22.02.2023 | (97) EP 3677821 | (47) 01.03.2023 | (97) EP 3683913 | (47) 22.02.2023 |
| (97) EP 3662137 | (47) 15.02.2023 | (97) EP 3670432 | (47) 01.03.2023 | (97) EP 3677888 | (47) 22.02.2023 | (97) EP 3684040 | (47) 01.03.2023 |
| (97) EP 3662143 | (47) 15.03.2023 | (97) EP 3670434 | (47) 22.02.2023 | (97) EP 3677921 | (47) 22.02.2023 | (97) EP 3684158 | (47) 08.03.2023 |
| (97) EP 3662369 | (47) 08.03.2023 | (97) EP 3670562 | (47) 08.03.2023 | (97) EP 3677972 | (47) 15.02.2023 | (97) EP 3684201 | (47) 15.03.2023 |
| (97) EP 3662474 | (47) 22.02.2023 | (97) EP 3670804 | (47) 15.03.2023 | (97) EP 3677972 | (47) 15.02.2023 | (97) EP 3684416 | (47) 15.03.2023 |
| (97) EP 3662541 | (47) 15.03.2023 | (97) EP 3670934 | (47) 01.03.2023 | (97) EP 3678116 | (47) 15.03.2023 | (97) EP 3684416 | (47) 15.03.2023 |
| (97) EP 3662574 | (47) 22.02.2023 | (97) EP 3671009 | (47) 22.02.2023 | (97) EP 3678156 | (47) 01.03.2023 | (97) EP 3684591 | (47) 08.03.2023 |
| (97) EP 3662841 | (47) 15.03.2023 | (97) EP 3671009 | (47) 22.02.2023 | (97) EP 3678194 | (47) 15.03.2023 | (97) EP 3684686 | (47) 01.03.2023 |
| (97) EP 3662851 | (47) 22.02.2023 | (97) EP 3671045 | (47) 15.03.2023 | (97) EP 3678242 | (47) 15.02.2023 | (97) EP 3684859 | (47) 08.03.2023 |
| (97) EP 3662876 | (47) 01.03.2023 | (97) EP 3671180 | (47) 08.03.2023 | (97) EP 3678312 | (47) 01.03.2023 | (97) EP 3684975 | (47) 22.02.2023 |
| (97) EP 3662915 | (47) 22.02.2023 | (97) EP 3671220 | (47) 22.02.2023 | (97) EP 3678330 | (47) 15.02.2023 | (97) EP 3685013 | (47) 08.03.2023 |
| (97) EP 3663029 | (47) 01.03.2023 | (97) EP 3671299 | (47) 22.02.2023 | (97) EP 3678366 | (47) 01.03.2023 | (97) EP 3685052 | (47) 22.02.2023 |
| (97) EP 3663074 | (47) 15.03.2023 | (97) EP 3671328 | (47) 15.02.2023 | (97) EP 3678387 | (47) 01.03.2023 | (97) EP 3685146 | (47) 22.02.2023 |
| (97) EP 3663254 | (47) 01.03.2023 | (97) EP 3671683 | (47) 08.03.2023 | (97) EP 3678714 | (47) 22.02.2023 | (97) EP 3685251 | (47) 22.02.2023 |
| (97) EP 3663299 | (47) 08.03.2023 | (97) EP 3671702 | (47) 01.03.2023 | (97) EP 3678792 | (47) 08.03.2023 | (97) EP 3685379 | (47) 15.02.2023 |
| (97) EP 3663342 | (47) 08.03.2023 | (97) EP 3671703 | (47) 22.02.2023 | (97) EP 3678982 | (47) 22.02.2023 | (97) EP 3685693 | (47) 01.03.2023 |
| (97) EP 3663407 | (47) 15.03.2023 | (97) EP 3671848 | (47) 15.03.2023 | (97) EP 3678984 | (47) 01.03.2023 | (97) EP 3685929 | (47) 22.02.2023 |
| | | (97) EP 3671868 | (47) 08.03.2023 | (97) EP 3678985 | (47) 01.03.2023 | (97) EP 3685981 | (47) 08.03.2023 |

| | | | | | | | |
|-----------------|-----------------|-----------------|-----------------|-----------------|-----------------|-----------------|-----------------|
| (97) EP 3685989 | (47) 15.03.2023 | (97) EP 3692273 | (47) 01.03.2023 | (97) EP 3700941 | (47) 01.03.2023 | (97) EP 3707950 | (47) 22.02.2023 |
| (97) EP 3686001 | (47) 08.03.2023 | (97) EP 3692481 | (47) 15.02.2023 | (97) EP 3701022 | (47) 01.03.2023 | (97) EP 3708193 | (47) 22.02.2023 |
| (97) EP 3686032 | (47) 01.03.2023 | (97) EP 3692624 | (47) 15.02.2023 | (97) EP 3701101 | (47) 01.03.2023 | (97) EP 3708205 | (47) 22.02.2023 |
| (97) EP 3686135 | (47) 08.03.2023 | (97) EP 3692745 | (47) 08.03.2023 | (97) EP 3701104 | (47) 01.03.2023 | (97) EP 3708244 | (47) 15.02.2023 |
| (97) EP 3686136 | (47) 01.03.2023 | (97) EP 3693093 | (47) 08.03.2023 | (97) EP 3701153 | (47) 08.03.2023 | (97) EP 3708576 | (47) 22.02.2023 |
| (97) EP 3686211 | (47) 01.03.2023 | (97) EP 3693116 | (47) 15.03.2023 | (97) EP 3701157 | (47) 15.03.2023 | (97) EP 3708806 | (47) 15.02.2023 |
| (97) EP 3686288 | (47) 08.03.2023 | (97) EP 3693146 | (47) 01.03.2023 | (97) EP 3701173 | (47) 15.03.2023 | (97) EP 3708812 | (47) 15.03.2023 |
| (97) EP 3686324 | (47) 22.02.2023 | (97) EP 3693302 | (47) 08.03.2023 | (97) EP 3701223 | (47) 01.03.2023 | (97) EP 3708852 | (47) 15.02.2023 |
| (97) EP 3686380 | (47) 01.03.2023 | (97) EP 3693358 | (47) 22.02.2023 | (97) EP 3701229 | (47) 15.03.2023 | (97) EP 3708890 | (47) 01.03.2023 |
| (97) EP 3686501 | (47) 01.03.2023 | (97) EP 3693542 | (47) 08.03.2023 | (97) EP 3701231 | (47) 08.03.2023 | (97) EP 3708910 | (47) 22.02.2023 |
| (97) EP 3686529 | (47) 15.03.2023 | (97) EP 3693715 | (47) 22.02.2023 | (97) EP 3701236 | (47) 01.03.2023 | (97) EP 3708930 | (47) 15.02.2023 |
| (97) EP 3686613 | (47) 01.03.2023 | (97) EP 3693758 | (47) 01.03.2023 | (97) EP 3701520 | (47) 01.03.2023 | (97) EP 3708950 | (47) 15.03.2023 |
| (97) EP 3686618 | (47) 15.03.2023 | (97) EP 3693829 | (47) 22.02.2023 | (97) EP 3701528 | (47) 15.03.2023 | (97) EP 3709065 | (47) 15.02.2023 |
| (97) EP 3686634 | (47) 01.03.2023 | (97) EP 3693832 | (47) 01.03.2023 | (97) EP 3701623 | (47) 08.03.2023 | (97) EP 3709103 | (47) 08.03.2023 |
| (97) EP 3686780 | (47) 01.03.2023 | (97) EP 3693956 | (47) 15.02.2023 | (97) EP 3702120 | (47) 15.02.2023 | (97) EP 3709115 | (47) 01.03.2023 |
| (97) EP 3686841 | (47) 22.02.2023 | (97) EP 3694030 | (47) 15.02.2023 | (97) EP 3702292 | (47) 22.02.2023 | (97) EP 3709129 | (47) 01.03.2023 |
| (97) EP 3686939 | (47) 01.03.2023 | (97) EP 3694106 | (47) 22.02.2023 | (97) EP 3702436 | (47) 01.03.2023 | (97) EP 3709186 | (47) 08.03.2023 |
| (97) EP 3686991 | (47) 08.03.2023 | (97) EP 3694138 | (47) 15.03.2023 | (97) EP 3702486 | (47) 01.03.2023 | (97) EP 3709569 | (47) 22.02.2023 |
| (97) EP 3687018 | (47) 08.03.2023 | (97) EP 3694196 | (47) 15.03.2023 | (97) EP 3702580 | (47) 08.03.2023 | (97) EP 3709574 | (47) 15.02.2023 |
| (97) EP 3687178 | (47) 15.03.2023 | (97) EP 3694337 | (47) 15.03.2023 | (97) EP 3702666 | (47) 15.02.2023 | (97) EP 3709583 | (47) 15.02.2023 |
| (97) EP 3687244 | (47) 01.03.2023 | (97) EP 3694847 | (47) 01.03.2023 | (97) EP 3702771 | (47) 15.03.2023 | (97) EP 3709670 | (47) 01.03.2023 |
| (97) EP 3687367 | (47) 15.02.2023 | (97) EP 3695012 | (47) 08.03.2023 | (97) EP 3702818 | (47) 22.02.2023 | (97) EP 3709708 | (47) 08.03.2023 |
| (97) EP 3687622 | (47) 01.03.2023 | (97) EP 3695096 | (47) 15.03.2023 | (97) EP 3702890 | (47) 15.03.2023 | (97) EP 3709729 | (47) 08.03.2023 |
| (97) EP 3687667 | (47) 01.03.2023 | (97) EP 3695190 | (47) 15.02.2023 | (97) EP 3702906 | (47) 15.03.2023 | (97) EP 3709787 | (47) 15.03.2023 |
| (97) EP 3687696 | (47) 08.03.2023 | (97) EP 3695331 | (47) 22.02.2023 | (97) EP 3702926 | (47) 15.02.2023 | (97) EP 3710238 | (47) 15.02.2023 |
| (97) EP 3687873 | (47) 08.03.2023 | (97) EP 3695345 | (47) 15.02.2023 | (97) EP 3702961 | (47) 01.03.2023 | (97) EP 3710376 | (47) 15.03.2023 |
| (97) EP 3687925 | (47) 01.03.2023 | (97) EP 3695430 | (47) 01.03.2023 | (97) EP 3703086 | (47) 15.02.2023 | (97) EP 3710427 | (47) 08.03.2023 |
| (97) EP 3687930 | (47) 15.03.2023 | (97) EP 3695559 | (47) 22.02.2023 | (97) EP 3703142 | (47) 22.02.2023 | (97) EP 3710439 | (47) 15.02.2023 |
| (97) EP 3688259 | (47) 15.03.2023 | (97) EP 3695679 | (47) 01.03.2023 | (97) EP 3703160 | (47) 15.02.2023 | (97) EP 3710664 | (47) 15.02.2023 |
| (97) EP 3688351 | (47) 15.03.2023 | (97) EP 3695921 | (47) 08.03.2023 | (97) EP 3703210 | (47) 15.03.2023 | (97) EP 3710700 | (47) 08.03.2023 |
| (97) EP 3688436 | (47) 08.03.2023 | (97) EP 3695984 | (47) 15.03.2023 | (97) EP 3703291 | (47) 15.03.2023 | (97) EP 3710905 | (47) 15.02.2023 |
| (97) EP 3688483 | (47) 01.03.2023 | (97) EP 3695985 | (47) 15.03.2023 | (97) EP 3703363 | (47) 08.03.2023 | (97) EP 3711044 | (47) 22.02.2023 |
| (97) EP 3688517 | (47) 15.03.2023 | (97) EP 3696079 | (47) 08.03.2023 | (97) EP 3703456 | (47) 15.03.2023 | (97) EP 3711810 | (47) 22.02.2023 |
| (97) EP 3688565 | (47) 22.02.2023 | (97) EP 3696201 | (47) 01.03.2023 | (97) EP 3703469 | (47) 01.03.2023 | (97) EP 3711828 | (47) 15.03.2023 |
| (97) EP 3688911 | (47) 01.03.2023 | (97) EP 3696529 | (47) 22.02.2023 | (97) EP 3704046 | (47) 15.02.2023 | (97) EP 3711920 | (47) 01.03.2023 |
| (97) EP 3688915 | (47) 22.02.2023 | (97) EP 3696564 | (47) 15.03.2023 | (97) EP 3704460 | (47) 01.03.2023 | (97) EP 3711962 | (47) 15.03.2023 |
| (97) EP 3688942 | (47) 08.03.2023 | (97) EP 3696905 | (47) 08.03.2023 | (97) EP 3704844 | (47) 01.03.2023 | (97) EP 3711975 | (47) 15.03.2023 |
| (97) EP 3688957 | (47) 08.03.2023 | (97) EP 3696993 | (47) 01.03.2023 | (97) EP 3704867 | (47) 15.02.2023 | (97) EP 3711976 | (47) 15.03.2023 |
| (97) EP 3688968 | (47) 01.03.2023 | (97) EP 3697144 | (47) 01.03.2023 | (97) EP 3704943 | (47) 15.02.2023 | (97) EP 3712084 | (47) 15.02.2023 |
| (97) EP 3688996 | (47) 08.03.2023 | (97) EP 3697290 | (47) 01.03.2023 | (97) EP 3704980 | (47) 22.02.2023 | (97) EP 3712097 | (47) 15.02.2023 |
| (97) EP 3689305 | (47) 15.03.2023 | (97) EP 3697303 | (47) 08.03.2023 | (97) EP 3705034 | (47) 22.02.2023 | (97) EP 3712227 | (47) 15.03.2023 |
| (97) EP 3689380 | (47) 15.03.2023 | (97) EP 3697356 | (47) 15.02.2023 | (97) EP 3705069 | (47) 22.02.2023 | (97) EP 3712281 | (47) 15.02.2023 |
| (97) EP 3689469 | (47) 01.03.2023 | (97) EP 3697612 | (47) 22.02.2023 | (97) EP 3705078 | (47) 01.03.2023 | (97) EP 3712304 | (47) 08.03.2023 |
| (97) EP 3689479 | (47) 15.02.2023 | (97) EP 3697616 | (47) 15.03.2023 | (97) EP 3705098 | (47) 15.03.2023 | (97) EP 3712403 | (47) 08.03.2023 |
| (97) EP 3689483 | (47) 22.02.2023 | (97) EP 3697760 | (47) 08.03.2023 | (97) EP 3705302 | (47) 01.03.2023 | (97) EP 3712405 | (47) 01.03.2023 |
| (97) EP 3689542 | (47) 01.03.2023 | (97) EP 3697769 | (47) 15.02.2023 | (97) EP 3705437 | (47) 15.03.2023 | (97) EP 3712544 | (47) 22.02.2023 |
| (97) EP 3689569 | (47) 15.03.2023 | (97) EP 3698021 | (47) 01.03.2023 | (97) EP 3705468 | (47) 15.03.2023 | (97) EP 3712574 | (47) 01.03.2023 |
| (97) EP 3689587 | (47) 01.03.2023 | (97) EP 3698075 | (47) 01.03.2023 | (97) EP 3705482 | (47) 22.02.2023 | (97) EP 3712603 | (47) 01.03.2023 |
| (97) EP 3689701 | (47) 08.03.2023 | (97) EP 3698077 | (47) 22.02.2023 | (97) EP 3705518 | (47) 22.02.2023 | (97) EP 3712636 | (47) 15.03.2023 |
| (97) EP 3689727 | (47) 15.02.2023 | (97) EP 3698160 | (47) 15.03.2023 | (97) EP 3705701 | (47) 15.02.2023 | (97) EP 3712716 | (47) 15.03.2023 |
| (97) EP 3689803 | (47) 22.02.2023 | (97) EP 3698195 | (47) 08.03.2023 | (97) EP 3705723 | (47) 22.02.2023 | (97) EP 3712745 | (47) 15.02.2023 |
| (97) EP 3689816 | (47) 01.03.2023 | (97) EP 3698221 | (47) 15.02.2023 | (97) EP 3705937 | (47) 15.03.2023 | (97) EP 3712774 | (47) 15.02.2023 |
| (97) EP 3689890 | (47) 08.03.2023 | (97) EP 3698254 | (47) 22.02.2023 | (97) EP 3706127 | (47) 08.03.2023 | (97) EP 3713038 | (47) 15.03.2023 |
| (97) EP 3689926 | (47) 15.03.2023 | (97) EP 3698281 | (47) 08.03.2023 | (97) EP 3706188 | (47) 08.03.2023 | (97) EP 3713058 | (47) 01.03.2023 |
| (97) EP 3690147 | (47) 08.03.2023 | (97) EP 3698319 | (47) 01.03.2023 | (97) EP 3706281 | (47) 15.02.2023 | (97) EP 3713117 | (47) 15.03.2023 |
| (97) EP 3690288 | (47) 01.03.2023 | (97) EP 3698668 | (47) 01.03.2023 | (97) EP 3706405 | (47) 15.03.2023 | (97) EP 3713176 | (47) 08.03.2023 |
| (97) EP 3690289 | (47) 15.03.2023 | (97) EP 3698803 | (47) 08.03.2023 | (97) EP 3706412 | (47) 15.03.2023 | (97) EP 3713220 | (47) 22.02.2023 |
| (97) EP 3690301 | (47) 22.02.2023 | (97) EP 3698937 | (47) 08.03.2023 | (97) EP 3706491 | (47) 22.02.2023 | (97) EP 3713361 | (47) 08.03.2023 |
| (97) EP 3690422 | (47) 15.03.2023 | (97) EP 3698975 | (47) 08.03.2023 | (97) EP 3706513 | (47) 01.03.2023 | (97) EP 3713494 | (47) 08.03.2023 |
| (97) EP 3690463 | (47) 08.03.2023 | (97) EP 3698983 | (47) 15.03.2023 | (97) EP 3706635 | (47) 15.03.2023 | (97) EP 3713514 | (47) 01.03.2023 |
| (97) EP 3690527 | (47) 15.03.2023 | (97) EP 3699089 | (47) 15.02.2023 | (97) EP 3706681 | (47) 22.02.2023 | (97) EP 3713680 | (47) 01.03.2023 |
| (97) EP 3690590 | (47) 22.02.2023 | (97) EP 3699130 | (47) 15.02.2023 | (97) EP 3706742 | (47) 15.03.2023 | (97) EP 3713741 | (47) 01.03.2023 |
| (97) EP 3690825 | (47) 08.03.2023 | (97) EP 3699181 | (47) 01.03.2023 | (97) EP 3706950 | (47) 15.02.2023 | (97) EP 3713782 | (47) 15.03.2023 |
| (97) EP 3690977 | (47) 15.03.2023 | (97) EP 3699393 | (47) 15.02.2023 | (97) EP 3706961 | (47) 08.03.2023 | (97) EP 3713795 | (47) 15.02.2023 |
| (97) EP 3691062 | (47) 22.02.2023 | (97) EP 3699489 | (47) 01.03.2023 | (97) EP 3706970 | (47) 22.02.2023 | (97) EP 3713942 | (47) 08.03.2023 |
| (97) EP 3691063 | (47) 15.03.2023 | (97) EP 3699555 | (47) 01.03.2023 | (97) EP 3706991 | (47) 15.02.2023 | (97) EP 3714127 | (47) 22.02.2023 |
| (97) EP 3691147 | (47) 15.02.2023 | (97) EP 3699639 | (47) 15.03.2023 | (97) EP 3707038 | (47) 22.02.2023 | (97) EP 3714133 | (47) 15.02.2023 |
| (97) EP 3691193 | (47) 15.03.2023 | (97) EP 3699684 | (47) 22.02.2023 | (97) EP 3707377 | (47) 15.02.2023 | (97) EP 3714373 | (47) 15.02.2023 |
| (97) EP 3691264 | (47) 08.03.2023 | (97) EP 3700184 | (47) 15.02.2023 | (97) EP 3707441 | (47) 15.02.2023 | (97) EP 3714440 | (47) 15.03.2023 |
| (97) EP 3691428 | (47) 15.03.2023 | (97) EP 3700241 | (47) 22.02.2023 | (97) EP 3707456 | (47) 22.02.2023 | (97) EP 3714605 | (47) 08.03.2023 |
| (97) EP 3691489 | (47) 01.03.2023 | (97) EP 3700422 | (47) 22.02.2023 | (97) EP 3707486 | (47) 22.02.2023 | (97) EP 3714612 | (47) 01.03.2023 |
| (97) EP 3691528 | (47) 01.03.2023 | (97) EP 3700436 | (47) 08.03.2023 | (97) EP 3707552 | (47) 22.02.2023 | (97) EP 3714633 | (47) 22.02.2023 |
| (97) EP 3691566 | (47) 22.02.2023 | (97) EP 3700624 | (47) 15.02.2023 | (97) EP 3707552 | (47) 22.02.2023 | (97) EP 3714655 | (47) 08.03.2023 |
| (97) EP 3691858 | (47) 08.03.2023 | (97) EP 3700699 | (47) 22.02.2023 | (97) EP 3707893 | (47) 08.03.2023 | (97) EP 3714655 | (47) 08.03.2023 |
| (97) EP 3691869 | (47) 01.03.2023 | (97) EP 3700846 | (47) 15.02.2023 | (97) EP 3707908 | (47) 08.03.2023 | (97) EP 3714911 | (47) 15.02.2023 |
| (97) EP 3692243 | (47) 01.03.2023 | (97) EP 3700902 | (47) 08.03.2023 | (97) EP 3707929 | (47) 15.03.2023 | (97) EP 3714990 | (47) 15.03.2023 |
| | | | | (97) EP 3707932 | (47) 15.03.2023 | (97) EP 3715162 | (47) 15.03.2023 |

| | | | | | | | |
|-----------------|-----------------|-----------------|-----------------|-----------------|-----------------|-----------------|-----------------|
| (97) EP 3715163 | (47) 15.02.2023 | (97) EP 3720906 | (47) 08.03.2023 | (97) EP 3726072 | (47) 15.02.2023 | (97) EP 3732635 | (47) 01.03.2023 |
| (97) EP 3715170 | (47) 08.03.2023 | (97) EP 3720925 | (47) 15.02.2023 | (97) EP 3726200 | (47) 15.02.2023 | (97) EP 3732732 | (47) 01.03.2023 |
| (97) EP 3715198 | (47) 22.02.2023 | (97) EP 3721027 | (47) 15.02.2023 | (97) EP 3726286 | (47) 15.02.2023 | (97) EP 3732744 | (47) 08.03.2023 |
| (97) EP 3715214 | (47) 22.02.2023 | (97) EP 3721059 | (47) 08.03.2023 | (97) EP 3726323 | (47) 08.03.2023 | (97) EP 3732857 | (47) 22.02.2023 |
| (97) EP 3715393 | (47) 08.03.2023 | (97) EP 3721134 | (47) 15.02.2023 | (97) EP 3726324 | (47) 01.03.2023 | (97) EP 3732865 | (47) 22.02.2023 |
| (97) EP 3715422 | (47) 01.03.2023 | (97) EP 3721198 | (47) 22.02.2023 | (97) EP 3726413 | (47) 08.03.2023 | (97) EP 3732948 | (47) 08.03.2023 |
| (97) EP 3715427 | (47) 15.03.2023 | (97) EP 3721282 | (47) 22.02.2023 | (97) EP 3726439 | (47) 01.03.2023 | (97) EP 3733380 | (47) 15.02.2023 |
| (97) EP 3715585 | (47) 22.02.2023 | (97) EP 3721303 | (47) 15.02.2023 | (97) EP 3726604 | (47) 15.02.2023 | (97) EP 3733612 | (47) 15.03.2023 |
| (97) EP 3715605 | (47) 01.03.2023 | (97) EP 3721687 | (47) 15.02.2023 | (97) EP 3726773 | (47) 15.03.2023 | (97) EP 3733613 | (47) 15.03.2023 |
| (97) EP 3715674 | (47) 08.03.2023 | (97) EP 3721698 | (47) 15.03.2023 | (97) EP 3726901 | (47) 15.03.2023 | (97) EP 3733653 | (47) 01.03.2023 |
| (97) EP 3715784 | (47) 08.03.2023 | (97) EP 3722106 | (47) 08.03.2023 | (97) EP 3726904 | (47) 15.02.2023 | (97) EP 3733658 | (47) 22.02.2023 |
| (97) EP 3715810 | (47) 08.03.2023 | (97) EP 3722107 | (47) 08.03.2023 | (97) EP 3726956 | (47) 01.03.2023 | (97) EP 3733661 | (47) 15.03.2023 |
| (97) EP 3715896 | (47) 15.02.2023 | (97) EP 3722108 | (47) 08.03.2023 | (97) EP 3726981 | (47) 22.02.2023 | (97) EP 3733921 | (47) 01.03.2023 |
| (97) EP 3715904 | (47) 01.03.2023 | (97) EP 3722109 | (47) 08.03.2023 | (97) EP 3727104 | (47) 01.03.2023 | (97) EP 3734055 | (47) 22.02.2023 |
| (97) EP 3715920 | (47) 15.03.2023 | (97) EP 3722166 | (47) 01.03.2023 | (97) EP 3727185 | (47) 15.03.2023 | (97) EP 3734063 | (47) 01.03.2023 |
| (97) EP 3715930 | (47) 15.03.2023 | (97) EP 3722646 | (47) 15.02.2023 | (97) EP 3727192 | (47) 08.03.2023 | (97) EP 3734107 | (47) 08.03.2023 |
| (97) EP 3715975 | (47) 01.03.2023 | (97) EP 3722685 | (47) 15.03.2023 | (97) EP 3727248 | (47) 15.02.2023 | (97) EP 3734387 | (47) 08.03.2023 |
| (97) EP 3716020 | (47) 01.03.2023 | (97) EP 3722694 | (47) 22.02.2023 | (97) EP 3727378 | (47) 22.02.2023 | (97) EP 3734388 | (47) 01.03.2023 |
| (97) EP 3716111 | (47) 22.02.2023 | (97) EP 3722800 | (47) 22.02.2023 | (97) EP 3727603 | (47) 01.03.2023 | (97) EP 3734424 | (47) 22.02.2023 |
| (97) EP 3716238 | (47) 15.03.2023 | (97) EP 3722807 | (47) 15.02.2023 | (97) EP 3727678 | (47) 15.02.2023 | (97) EP 3734513 | (47) 08.03.2023 |
| (97) EP 3716350 | (47) 15.03.2023 | (97) EP 3722847 | (47) 01.03.2023 | (97) EP 3727877 | (47) 15.03.2023 | (97) EP 3734549 | (47) 15.03.2023 |
| (97) EP 3716381 | (47) 08.03.2023 | (97) EP 3722907 | (47) 22.02.2023 | (97) EP 3727937 | (47) 22.02.2023 | (97) EP 3734620 | (47) 22.02.2023 |
| (97) EP 3716401 | (47) 15.03.2023 | (97) EP 3722973 | (47) 08.03.2023 | (97) EP 3727965 | (47) 01.03.2023 | (97) EP 3734749 | (47) 01.03.2023 |
| (97) EP 3716403 | (47) 15.02.2023 | (97) EP 3722992 | (47) 01.03.2023 | (97) EP 3728102 | (47) 22.02.2023 | (97) EP 3734824 | (47) 01.03.2023 |
| (97) EP 3716413 | (47) 15.02.2023 | (97) EP 3723122 | (47) 15.02.2023 | (97) EP 3728242 | (47) 01.03.2023 | (97) EP 3734873 | (47) 08.03.2023 |
| (97) EP 3716508 | (47) 15.03.2023 | (97) EP 3723151 | (47) 08.03.2023 | (97) EP 3728254 | (47) 15.02.2023 | (97) EP 3734906 | (47) 01.03.2023 |
| (97) EP 3716543 | (47) 08.03.2023 | (97) EP 3723280 | (47) 15.02.2023 | (97) EP 3728262 | (47) 15.03.2023 | (97) EP 3735067 | (47) 22.02.2023 |
| (97) EP 3716692 | (47) 01.03.2023 | (97) EP 3723289 | (47) 15.03.2023 | (97) EP 3728384 | (47) 01.03.2023 | (97) EP 3735106 | (47) 08.03.2023 |
| (97) EP 3717032 | (47) 15.02.2023 | (97) EP 3723327 | (47) 01.03.2023 | (97) EP 3728390 | (47) 01.03.2023 | (97) EP 3735113 | (47) 01.03.2023 |
| (97) EP 3717037 | (47) 15.03.2023 | (97) EP 3723334 | (47) 01.03.2023 | (97) EP 3728420 | (47) 22.02.2023 | (97) EP 3735192 | (47) 22.02.2023 |
| (97) EP 3717274 | (47) 01.03.2023 | (97) EP 3723463 | (47) 01.03.2023 | (97) EP 3728441 | (47) 01.03.2023 | (97) EP 3735367 | (47) 15.02.2023 |
| (97) EP 3717415 | (47) 01.03.2023 | (97) EP 3723566 | (47) 15.03.2023 | (97) EP 3728464 | (47) 08.03.2023 | (97) EP 3735464 | (47) 15.03.2023 |
| (97) EP 3717481 | (47) 01.03.2023 | (97) EP 3723568 | (47) 08.03.2023 | (97) EP 3728488 | (47) 15.03.2023 | (97) EP 3735509 | (47) 08.03.2023 |
| (97) EP 3717636 | (47) 08.03.2023 | (97) EP 3723783 | (47) 15.02.2023 | (97) EP 3728583 | (47) 01.03.2023 | (97) EP 3735514 | (47) 15.02.2023 |
| (97) EP 3717803 | (47) 22.02.2023 | (97) EP 3723851 | (47) 01.03.2023 | (97) EP 3728740 | (47) 15.02.2023 | (97) EP 3735556 | (47) 22.02.2023 |
| (97) EP 3717807 | (47) 01.03.2023 | (97) EP 3723870 | (47) 22.02.2023 | (97) EP 3728793 | (47) 08.03.2023 | (97) EP 3735585 | (47) 15.03.2023 |
| (97) EP 3717952 | (47) 15.03.2023 | (97) EP 3723913 | (47) 15.02.2023 | (97) EP 3728837 | (47) 15.02.2023 | (97) EP 3735642 | (47) 01.03.2023 |
| (97) EP 3717953 | (47) 01.03.2023 | (97) EP 3723956 | (47) 01.03.2023 | (97) EP 3728949 | (47) 08.03.2023 | (97) EP 3735878 | (47) 22.02.2023 |
| (97) EP 3717964 | (47) 15.03.2023 | (97) EP 3723975 | (47) 15.03.2023 | (97) EP 3729009 | (47) 08.03.2023 | (97) EP 3735921 | (47) 15.02.2023 |
| (97) EP 3717990 | (47) 15.03.2023 | (97) EP 3724008 | (47) 22.02.2023 | (97) EP 3729051 | (47) 15.03.2023 | (97) EP 3736011 | (47) 15.02.2023 |
| (97) EP 3718183 | (47) 15.02.2023 | (97) EP 3724011 | (47) 15.02.2023 | (97) EP 3729104 | (47) 01.03.2023 | (97) EP 3736055 | (47) 01.03.2023 |
| (97) EP 3718280 | (47) 22.02.2023 | (97) EP 3724044 | (47) 15.03.2023 | (97) EP 3729769 | (47) 15.02.2023 | (97) EP 3736130 | (47) 15.02.2023 |
| (97) EP 3718474 | (47) 15.02.2023 | (97) EP 3724065 | (47) 15.03.2023 | (97) EP 3729845 | (47) 22.02.2023 | (97) EP 3736131 | (47) 01.03.2023 |
| (97) EP 3718611 | (47) 22.02.2023 | (97) EP 3724180 | (47) 22.02.2023 | (97) EP 3729846 | (47) 15.02.2023 | (97) EP 3736138 | (47) 08.03.2023 |
| (97) EP 3718656 | (47) 08.03.2023 | (97) EP 3724184 | (47) 15.03.2023 | (97) EP 3729884 | (47) 01.03.2023 | (97) EP 3736161 | (47) 15.03.2023 |
| (97) EP 3718692 | (47) 15.03.2023 | (97) EP 3724456 | (47) 01.03.2023 | (97) EP 3730175 | (47) 08.03.2023 | (97) EP 3736213 | (47) 15.02.2023 |
| (97) EP 3718728 | (47) 15.03.2023 | (97) EP 3724460 | (47) 15.02.2023 | (97) EP 3730290 | (47) 15.02.2023 | (97) EP 3736271 | (47) 08.03.2023 |
| (97) EP 3718737 | (47) 08.03.2023 | (97) EP 3724493 | (47) 22.02.2023 | (97) EP 3730300 | (47) 15.02.2023 | (97) EP 3736276 | (47) 01.03.2023 |
| (97) EP 3718771 | (47) 01.03.2023 | (97) EP 3724521 | (47) 15.02.2023 | (97) EP 3730331 | (47) 08.03.2023 | (97) EP 3736383 | (47) 08.03.2023 |
| (97) EP 3718849 | (47) 01.03.2023 | (97) EP 3724631 | (47) 08.03.2023 | (97) EP 3730455 | (47) 01.03.2023 | (97) EP 3736432 | (47) 08.03.2023 |
| (97) EP 3718907 | (47) 15.02.2023 | (97) EP 3724928 | (47) 15.03.2023 | (97) EP 3730522 | (47) 08.03.2023 | (97) EP 3736510 | (47) 08.03.2023 |
| (97) EP 3719008 | (47) 22.02.2023 | (97) EP 3724931 | (47) 15.02.2023 | (97) EP 3730553 | (47) 22.02.2023 | (97) EP 3736533 | (47) 01.03.2023 |
| (97) EP 3719059 | (47) 22.02.2023 | (97) EP 3725006 | (47) 15.03.2023 | (97) EP 3730735 | (47) 22.02.2023 | (97) EP 3736611 | (47) 22.02.2023 |
| (97) EP 3719060 | (47) 15.03.2023 | (97) EP 3725011 | (47) 22.02.2023 | (97) EP 3730763 | (47) 15.02.2023 | (97) EP 3736652 | (47) 15.03.2023 |
| (97) EP 3719216 | (47) 22.02.2023 | (97) EP 3725042 | (47) 15.02.2023 | (97) EP 3730764 | (47) 08.03.2023 | (97) EP 3736653 | (47) 01.03.2023 |
| (97) EP 3719217 | (47) 22.02.2023 | (97) EP 3725094 | (47) 01.03.2023 | (97) EP 3730926 | (47) 01.03.2023 | (97) EP 3737013 | (47) 01.03.2023 |
| (97) EP 3719218 | (47) 15.02.2023 | (97) EP 3725150 | (47) 15.02.2023 | (97) EP 3730986 | (47) 15.02.2023 | (97) EP 3737068 | (47) 22.02.2023 |
| (97) EP 3719219 | (47) 15.02.2023 | (97) EP 3725165 | (47) 08.03.2023 | (97) EP 3731057 | (47) 22.02.2023 | (97) EP 3737114 | (47) 15.03.2023 |
| (97) EP 3719220 | (47) 15.03.2023 | (97) EP 3725186 | (47) 08.03.2023 | (97) EP 3731065 | (47) 08.03.2023 | (97) EP 3737139 | (47) 01.03.2023 |
| (97) EP 3719221 | (47) 22.02.2023 | (97) EP 3725187 | (47) 15.03.2023 | (97) EP 3731265 | (47) 08.03.2023 | (97) EP 3737263 | (47) 15.03.2023 |
| (97) EP 3719280 | (47) 01.03.2023 | (97) EP 3725199 | (47) 01.03.2023 | (97) EP 3731393 | (47) 01.03.2023 | (97) EP 3737357 | (47) 01.03.2023 |
| (97) EP 3719367 | (47) 01.03.2023 | (97) EP 3725270 | (47) 08.03.2023 | (97) EP 3731414 | (47) 15.03.2023 | (97) EP 3737402 | (47) 15.03.2023 |
| (97) EP 3719382 | (47) 01.03.2023 | (97) EP 3725361 | (47) 15.03.2023 | (97) EP 3731424 | (47) 22.02.2023 | (97) EP 3737460 | (47) 01.03.2023 |
| (97) EP 3719495 | (47) 15.03.2023 | (97) EP 3725502 | (47) 01.03.2023 | (97) EP 3731560 | (47) 08.03.2023 | (97) EP 3737597 | (47) 22.02.2023 |
| (97) EP 3719499 | (47) 22.02.2023 | (97) EP 3725530 | (47) 22.02.2023 | (97) EP 3731669 | (47) 22.02.2023 | (97) EP 3737614 | (47) 01.03.2023 |
| (97) EP 3719586 | (47) 01.03.2023 | (97) EP 3725543 | (47) 15.03.2023 | (97) EP 3731679 | (47) 08.03.2023 | (97) EP 3737663 | (47) 22.02.2023 |
| (97) EP 3719951 | (47) 15.02.2023 | (97) EP 3725560 | (47) 15.02.2023 | (97) EP 3731824 | (47) 15.03.2023 | (97) EP 3737694 | (47) 01.03.2023 |
| (97) EP 3720009 | (47) 22.02.2023 | (97) EP 3725682 | (47) 15.02.2023 | (97) EP 3731911 | (47) 15.03.2023 | (97) EP 3737725 | (47) 01.03.2023 |
| (97) EP 3720107 | (47) 01.03.2023 | (97) EP 3725683 | (47) 01.03.2023 | (97) EP 3731947 | (47) 01.03.2023 | (97) EP 3737776 | (47) 08.03.2023 |
| (97) EP 3720261 | (47) 08.03.2023 | (97) EP 3725780 | (47) 01.03.2023 | (97) EP 3732008 | (47) 22.02.2023 | (97) EP 3737785 | (47) 01.03.2023 |
| (97) EP 3720546 | (47) 01.03.2023 | (97) EP 3725791 | (47) 15.03.2023 | (97) EP 3732052 | (47) 01.03.2023 | (97) EP 3737794 | (47) 08.03.2023 |
| (97) EP 3720636 | (47) 15.03.2023 | (97) EP 3725832 | (47) 15.03.2023 | (97) EP 3732258 | (47) 15.03.2023 | (97) EP 3737857 | (47) 08.03.2023 |
| (97) EP 3720714 | (47) 22.02.2023 | (97) EP 3725902 | (47) 01.03.2023 | (97) EP 3732300 | (47) 08.03.2023 | (97) EP 3738004 | (47) 08.03.2023 |
| (97) EP 3720729 | (47) 15.02.2023 | (97) EP 3725903 | (47) 22.02.2023 | (97) EP 3732417 | (47) 01.03.2023 | (97) EP 3738246 | (47) 08.03.2023 |
| (97) EP 3720749 | (47) 01.03.2023 | (97) EP 3725952 | (47) 15.02.2023 | (97) EP 3732443 | (47) 08.03.2023 | (97) EP 3738249 | (47) 01.03.2023 |
| (97) EP 3720837 | (47) 08.03.2023 | (97) EP 3725957 | (47) 08.03.2023 | (97) EP 3732622 | (47) 08.03.2023 | (97) EP 3738477 | (47) 15.02.2023 |

| | | | | | | | |
|-----------------|-----------------|-----------------|-----------------|-----------------|-----------------|-----------------|-----------------|
| (97) EP 3738533 | (47) 15.02.2023 | (97) EP 3743416 | (47) 15.03.2023 | (97) EP 3748951 | (47) 15.02.2023 | (97) EP 3756493 | (47) 15.02.2023 |
| (97) EP 3738540 | (47) 22.02.2023 | (97) EP 3743628 | (47) 22.02.2023 | (97) EP 3748979 | (47) 01.03.2023 | (97) EP 3756637 | (47) 15.02.2023 |
| (97) EP 3738564 | (47) 08.03.2023 | (97) EP 3743710 | (47) 22.02.2023 | (97) EP 3749020 | (47) 15.03.2023 | (97) EP 3756655 | (47) 15.03.2023 |
| (97) EP 3738567 | (47) 15.03.2023 | (97) EP 3743757 | (47) 08.03.2023 | (97) EP 3749055 | (47) 08.03.2023 | (97) EP 3756891 | (47) 01.03.2023 |
| (97) EP 3738602 | (47) 15.03.2023 | (97) EP 3743843 | (47) 01.03.2023 | (97) EP 3749230 | (47) 15.03.2023 | (97) EP 3756983 | (47) 15.02.2023 |
| (97) EP 3738620 | (47) 08.03.2023 | (97) EP 3743895 | (47) 15.03.2023 | (97) EP 3749526 | (47) 15.02.2023 | (97) EP 3757025 | (47) 15.02.2023 |
| (97) EP 3738629 | (47) 08.03.2023 | (97) EP 3744191 | (47) 22.02.2023 | (97) EP 3749555 | (47) 08.03.2023 | (97) EP 3757045 | (47) 22.02.2023 |
| (97) EP 3738697 | (47) 22.02.2023 | (97) EP 3744206 | (47) 01.03.2023 | (97) EP 3749578 | (47) 15.03.2023 | (97) EP 3757352 | (47) 15.03.2023 |
| (97) EP 3738739 | (47) 08.03.2023 | (97) EP 3744391 | (47) 01.03.2023 | (97) EP 3749669 | (47) 08.03.2023 | (97) EP 3757415 | (47) 01.03.2023 |
| (97) EP 3738772 | (47) 15.02.2023 | (97) EP 3744505 | (47) 01.03.2023 | (97) EP 3749853 | (47) 15.02.2023 | (97) EP 3757488 | (47) 22.02.2023 |
| (97) EP 3738788 | (47) 08.03.2023 | (97) EP 3744527 | (47) 08.03.2023 | (97) EP 3749857 | (47) 08.03.2023 | (97) EP 3757501 | (47) 15.03.2023 |
| (97) EP 3738793 | (47) 15.02.2023 | (97) EP 3744593 | (47) 08.03.2023 | (97) EP 3749885 | (47) 15.03.2023 | (97) EP 3757541 | (47) 15.03.2023 |
| (97) EP 3738863 | (47) 15.02.2023 | (97) EP 3744626 | (47) 01.03.2023 | (97) EP 3750363 | (47) 08.03.2023 | (97) EP 3757542 | (47) 22.02.2023 |
| (97) EP 3738956 | (47) 01.03.2023 | (97) EP 3744729 | (47) 01.03.2023 | (97) EP 3750369 | (47) 22.02.2023 | (97) EP 3757545 | (47) 01.03.2023 |
| (97) EP 3739170 | (47) 15.02.2023 | (97) EP 3744777 | (47) 15.03.2023 | (97) EP 3750371 | (47) 01.03.2023 | (97) EP 3757576 | (47) 08.03.2023 |
| (97) EP 3739244 | (47) 15.02.2023 | (97) EP 3744957 | (47) 15.02.2023 | (97) EP 3750550 | (47) 01.03.2023 | (97) EP 3757658 | (47) 22.02.2023 |
| (97) EP 3739245 | (47) 15.02.2023 | (97) EP 3745075 | (47) 08.03.2023 | (97) EP 3750652 | (47) 15.03.2023 | (97) EP 3757659 | (47) 08.03.2023 |
| (97) EP 3739246 | (47) 15.02.2023 | (97) EP 3745223 | (47) 15.03.2023 | (97) EP 3750678 | (47) 15.02.2023 | (97) EP 3757747 | (47) 08.03.2023 |
| (97) EP 3739277 | (47) 08.03.2023 | (97) EP 3745256 | (47) 22.02.2023 | (97) EP 3750701 | (47) 15.02.2023 | (97) EP 3757802 | (47) 01.03.2023 |
| (97) EP 3739321 | (47) 08.03.2023 | (97) EP 3745363 | (47) 15.03.2023 | (97) EP 3750768 | (47) 01.03.2023 | (97) EP 3757882 | (47) 08.03.2023 |
| (97) EP 3739367 | (47) 15.03.2023 | (97) EP 3745418 | (47) 15.02.2023 | (97) EP 3750853 | (47) 08.03.2023 | (97) EP 3758028 | (47) 15.02.2023 |
| (97) EP 3739392 | (47) 01.03.2023 | (97) EP 3745547 | (47) 15.02.2023 | (97) EP 3750967 | (47) 08.03.2023 | (97) EP 3758164 | (47) 15.03.2023 |
| (97) EP 3739423 | (47) 01.03.2023 | (97) EP 3745558 | (47) 01.03.2023 | (97) EP 3750971 | (47) 22.02.2023 | (97) EP 3758218 | (47) 08.03.2023 |
| (97) EP 3739675 | (47) 01.03.2023 | (97) EP 3745575 | (47) 08.03.2023 | (97) EP 3751028 | (47) 15.02.2023 | (97) EP 3758350 | (47) 22.02.2023 |
| (97) EP 3739797 | (47) 01.03.2023 | (97) EP 3745624 | (47) 08.03.2023 | (97) EP 3751054 | (47) 08.03.2023 | (97) EP 3758352 | (47) 22.02.2023 |
| (97) EP 3739809 | (47) 08.03.2023 | (97) EP 3745837 | (47) 22.02.2023 | (97) EP 3751066 | (47) 01.03.2023 | (97) EP 3758364 | (47) 01.03.2023 |
| (97) EP 3739875 | (47) 08.03.2023 | (97) EP 3745889 | (47) 08.03.2023 | (97) EP 3751133 | (47) 15.03.2023 | (97) EP 3758433 | (47) 15.02.2023 |
| (97) EP 3739918 | (47) 01.03.2023 | (97) EP 3746005 | (47) 22.02.2023 | (97) EP 3751151 | (47) 15.03.2023 | (97) EP 3758463 | (47) 15.03.2023 |
| (97) EP 3739988 | (47) 15.03.2023 | (97) EP 3746176 | (47) 01.03.2023 | (97) EP 3751172 | (47) 01.03.2023 | (97) EP 3758558 | (47) 15.02.2023 |
| (97) EP 3740055 | (47) 01.03.2023 | (97) EP 3746250 | (47) 08.03.2023 | (97) EP 3751211 | (47) 08.03.2023 | (97) EP 3758914 | (47) 22.02.2023 |
| (97) EP 3740089 | (47) 01.03.2023 | (97) EP 3746339 | (47) 08.03.2023 | (97) EP 3751223 | (47) 08.03.2023 | (97) EP 3759038 | (47) 22.02.2023 |
| (97) EP 3740099 | (47) 08.03.2023 | (97) EP 3746341 | (47) 15.03.2023 | (97) EP 3751235 | (47) 15.03.2023 | (97) EP 3759050 | (47) 15.02.2023 |
| (97) EP 3740261 | (47) 15.03.2023 | (97) EP 3746346 | (47) 08.03.2023 | (97) EP 3751284 | (47) 22.02.2023 | (97) EP 3759171 | (47) 22.02.2023 |
| (97) EP 3740309 | (47) 15.03.2023 | (97) EP 3746803 | (47) 08.03.2023 | (97) EP 3751391 | (47) 15.03.2023 | (97) EP 3759305 | (47) 15.02.2023 |
| (97) EP 3740352 | (47) 15.03.2023 | (97) EP 3746906 | (47) 01.03.2023 | (97) EP 3751490 | (47) 08.03.2023 | (97) EP 3759336 | (47) 15.03.2023 |
| (97) EP 3740365 | (47) 08.03.2023 | (97) EP 3747057 | (47) 15.03.2023 | (97) EP 3751860 | (47) 22.02.2023 | (97) EP 3759341 | (47) 15.03.2023 |
| (97) EP 3740388 | (47) 08.03.2023 | (97) EP 3747088 | (47) 22.02.2023 | (97) EP 3751891 | (47) 22.02.2023 | (97) EP 3759421 | (47) 15.03.2023 |
| (97) EP 3740409 | (47) 22.02.2023 | (97) EP 3747138 | (47) 22.02.2023 | (97) EP 3751961 | (47) 01.03.2023 | (97) EP 3759700 | (47) 15.03.2023 |
| (97) EP 3740471 | (47) 01.03.2023 | (97) EP 3747183 | (47) 15.03.2023 | (97) EP 3752026 | (47) 08.03.2023 | (97) EP 3759854 | (47) 15.03.2023 |
| (97) EP 3740697 | (47) 01.03.2023 | (97) EP 3747236 | (47) 15.02.2023 | (97) EP 3752388 | (47) 08.03.2023 | (97) EP 3760018 | (47) 15.03.2023 |
| (97) EP 3740711 | (47) 08.03.2023 | (97) EP 3747247 | (47) 15.02.2023 | (97) EP 3752419 | (47) 08.03.2023 | (97) EP 3760184 | (47) 15.02.2023 |
| (97) EP 3740716 | (47) 08.03.2023 | (97) EP 3747262 | (47) 22.02.2023 | (97) EP 3752438 | (47) 01.03.2023 | (97) EP 3760396 | (47) 08.03.2023 |
| (97) EP 3740901 | (47) 08.03.2023 | (97) EP 3747265 | (47) 08.03.2023 | (97) EP 3752488 | (47) 08.03.2023 | (97) EP 3760451 | (47) 15.03.2023 |
| (97) EP 3740903 | (47) 01.03.2023 | (97) EP 3747306 | (47) 22.02.2023 | (97) EP 3752512 | (47) 01.03.2023 | (97) EP 3760464 | (47) 22.02.2023 |
| (97) EP 3741007 | (47) 15.02.2023 | (97) EP 3747330 | (47) 08.03.2023 | (97) EP 3752565 | (47) 15.02.2023 | (97) EP 3760562 | (47) 22.02.2023 |
| (97) EP 3741038 | (47) 15.03.2023 | (97) EP 3747357 | (47) 15.02.2023 | (97) EP 3752719 | (47) 15.02.2023 | (97) EP 3760692 | (47) 15.03.2023 |
| (97) EP 3741085 | (47) 15.03.2023 | (97) EP 3747536 | (47) 22.02.2023 | (97) EP 3753484 | (47) 08.03.2023 | (97) EP 3760737 | (47) 15.02.2023 |
| (97) EP 3741227 | (47) 15.02.2023 | (97) EP 3747615 | (47) 15.02.2023 | (97) EP 3753706 | (47) 22.02.2023 | (97) EP 3760848 | (47) 08.03.2023 |
| (97) EP 3741454 | (47) 22.02.2023 | (97) EP 3747659 | (47) 15.02.2023 | (97) EP 3753793 | (47) 22.02.2023 | (97) EP 3760904 | (47) 22.02.2023 |
| (97) EP 3741462 | (47) 08.03.2023 | (97) EP 3747721 | (47) 15.03.2023 | (97) EP 3753887 | (47) 15.03.2023 | (97) EP 3761049 | (47) 15.02.2023 |
| (97) EP 3741588 | (47) 01.03.2023 | (97) EP 3747733 | (47) 01.03.2023 | (97) EP 3754058 | (47) 22.02.2023 | (97) EP 3761052 | (47) 22.02.2023 |
| (97) EP 3741589 | (47) 01.03.2023 | (97) EP 3747787 | (47) 22.02.2023 | (97) EP 3754080 | (47) 08.03.2023 | (97) EP 3761141 | (47) 15.02.2023 |
| (97) EP 3741663 | (47) 22.02.2023 | (97) EP 3747836 | (47) 15.03.2023 | (97) EP 3754241 | (47) 15.03.2023 | (97) EP 3761170 | (47) 01.03.2023 |
| (97) EP 3741712 | (47) 01.03.2023 | (97) EP 3747850 | (47) 01.03.2023 | (97) EP 3754260 | (47) 15.03.2023 | (97) EP 3761397 | (47) 22.02.2023 |
| (97) EP 3741718 | (47) 01.03.2023 | (97) EP 3747866 | (47) 01.03.2023 | (97) EP 3754419 | (47) 22.02.2023 | (97) EP 3761490 | (47) 22.02.2023 |
| (97) EP 3741791 | (47) 01.03.2023 | (97) EP 3747874 | (47) 01.03.2023 | (97) EP 3754509 | (47) 22.02.2023 | (97) EP 3761569 | (47) 01.03.2023 |
| (97) EP 3741957 | (47) 22.02.2023 | (97) EP 3747876 | (47) 08.03.2023 | (97) EP 3754512 | (47) 01.03.2023 | (97) EP 3761613 | (47) 15.02.2023 |
| (97) EP 3741981 | (47) 15.03.2023 | (97) EP 3747898 | (47) 15.03.2023 | (97) EP 3754753 | (47) 22.02.2023 | (97) EP 3761616 | (47) 22.02.2023 |
| (97) EP 3741988 | (47) 15.03.2023 | (97) EP 3748054 | (47) 22.02.2023 | (97) EP 3754768 | (47) 15.02.2023 | (97) EP 3761667 | (47) 15.03.2023 |
| (97) EP 3742044 | (47) 22.02.2023 | (97) EP 3748080 | (47) 15.03.2023 | (97) EP 3754787 | (47) 01.03.2023 | (97) EP 3761819 | (47) 01.03.2023 |
| (97) EP 3742045 | (47) 08.03.2023 | (97) EP 3748089 | (47) 15.03.2023 | (97) EP 3754800 | (47) 22.02.2023 | (97) EP 3761877 | (47) 15.02.2023 |
| (97) EP 3742060 | (47) 22.02.2023 | (97) EP 3748319 | (47) 15.02.2023 | (97) EP 3754801 | (47) 08.03.2023 | (97) EP 3762215 | (47) 15.02.2023 |
| (97) EP 3742110 | (47) 08.03.2023 | (97) EP 3748346 | (47) 22.02.2023 | (97) EP 3754908 | (47) 15.02.2023 | (97) EP 3762252 | (47) 15.02.2023 |
| (97) EP 3742154 | (47) 08.03.2023 | (97) EP 3748399 | (47) 01.03.2023 | (97) EP 3754932 | (47) 15.02.2023 | (97) EP 3762333 | (47) 01.03.2023 |
| (97) EP 3742217 | (47) 15.02.2023 | (97) EP 3748424 | (47) 01.03.2023 | (97) EP 3755135 | (47) 08.03.2023 | (97) EP 3762376 | (47) 01.03.2023 |
| (97) EP 3742454 | (47) 15.02.2023 | (97) EP 3748486 | (47) 01.03.2023 | (97) EP 3755138 | (47) 08.03.2023 | (97) EP 3762461 | (47) 15.03.2023 |
| (97) EP 3742482 | (47) 22.02.2023 | (97) EP 3748525 | (47) 15.02.2023 | (97) EP 3755513 | (47) 08.03.2023 | (97) EP 3762596 | (47) 22.02.2023 |
| (97) EP 3742566 | (47) 15.02.2023 | (97) EP 3748604 | (47) 01.03.2023 | (97) EP 3755521 | (47) 22.02.2023 | (97) EP 3762613 | (47) 01.03.2023 |
| (97) EP 3742627 | (47) 08.03.2023 | (97) EP 3748662 | (47) 22.02.2023 | (97) EP 3755526 | (47) 15.03.2023 | (97) EP 3762703 | (47) 22.02.2023 |
| (97) EP 3742696 | (47) 01.03.2023 | (97) EP 3748790 | (47) 15.03.2023 | (97) EP 3755608 | (47) 15.03.2023 | (97) EP 3762920 | (47) 15.02.2023 |
| (97) EP 3742795 | (47) 01.03.2023 | (97) EP 3748809 | (47) 01.03.2023 | (97) EP 3755915 | (47) 15.03.2023 | (97) EP 3762964 | (47) 08.03.2023 |
| (97) EP 3742803 | (47) 01.03.2023 | (97) EP 3748818 | (47) 01.03.2023 | (97) EP 3755926 | (47) 08.03.2023 | (97) EP 3763130 | (47) 01.03.2023 |
| (97) EP 3742924 | (47) 15.03.2023 | (97) EP 3748830 | (47) 22.02.2023 | (97) EP 3756089 | (47) 15.03.2023 | (97) EP 3763239 | (47) 01.03.2023 |
| (97) EP 3743011 | (47) 08.03.2023 | (97) EP 3748851 | (47) 15.03.2023 | (97) EP 3756305 | (47) 22.02.2023 | (97) EP 3763562 | (47) 08.03.2023 |
| (97) EP 3743264 | (47) 01.03.2023 | (97) EP 3748856 | (47) 15.02.2023 | (97) EP 3756372 | (47) 15.03.2023 | (97) EP 3763601 | (47) 15.03.2023 |
| (97) EP 3743297 | (47) 15.03.2023 | (97) EP 3748932 | (47) 01.03.2023 | (97) EP 3756414 | (47) 22.02.2023 | (97) EP 3763639 | (47) 22.02.2023 |

| | | | | | | | |
|-----------------|-----------------|-----------------|-----------------|-----------------|-----------------|-----------------|-----------------|
| (97) EP 3763709 | (47) 01.03.2023 | (97) EP 3769068 | (47) 01.03.2023 | (97) EP 3775544 | (47) 15.02.2023 | (97) EP 3782335 | (47) 01.03.2023 |
| (97) EP 3763717 | (47) 08.03.2023 | (97) EP 3769091 | (47) 08.03.2023 | (97) EP 3775660 | (47) 15.03.2023 | (97) EP 3782343 | (47) 15.02.2023 |
| (97) EP 3763861 | (47) 08.03.2023 | (97) EP 3769325 | (47) 15.03.2023 | (97) EP 3775732 | (47) 22.02.2023 | (97) EP 3782463 | (47) 22.02.2023 |
| (97) EP 3763862 | (47) 15.03.2023 | (97) EP 3769378 | (47) 08.03.2023 | (97) EP 3775747 | (47) 15.03.2023 | (97) EP 3782497 | (47) 15.02.2023 |
| (97) EP 3763958 | (47) 15.02.2023 | (97) EP 3769415 | (47) 08.03.2023 | (97) EP 3775824 | (47) 22.02.2023 | (97) EP 3782595 | (47) 15.02.2023 |
| (97) EP 3763979 | (47) 22.02.2023 | (97) EP 3769478 | (47) 08.03.2023 | (97) EP 3775854 | (47) 22.02.2023 | (97) EP 3782598 | (47) 15.02.2023 |
| (97) EP 3764136 | (47) 22.02.2023 | (97) EP 3769499 | (47) 15.02.2023 | (97) EP 3775902 | (47) 22.02.2023 | (97) EP 3782862 | (47) 15.02.2023 |
| (97) EP 3764144 | (47) 22.02.2023 | (97) EP 3769600 | (47) 15.03.2023 | (97) EP 3776098 | (47) 08.03.2023 | (97) EP 3782933 | (47) 15.03.2023 |
| (97) EP 3764169 | (47) 15.03.2023 | (97) EP 3769646 | (47) 15.02.2023 | (97) EP 3776108 | (47) 15.03.2023 | (97) EP 3782943 | (47) 22.02.2023 |
| (97) EP 3764190 | (47) 15.03.2023 | (97) EP 3769813 | (47) 08.03.2023 | (97) EP 3776454 | (47) 15.03.2023 | (97) EP 3782947 | (47) 22.02.2023 |
| (97) EP 3764196 | (47) 08.03.2023 | (97) EP 3769844 | (47) 22.02.2023 | (97) EP 3776616 | (47) 15.02.2023 | (97) EP 3782958 | (47) 01.03.2023 |
| (97) EP 3764403 | (47) 08.03.2023 | (97) EP 3769932 | (47) 15.02.2023 | (97) EP 3776932 | (47) 15.02.2023 | (97) EP 3782973 | (47) 01.03.2023 |
| (97) EP 3764455 | (47) 22.02.2023 | (97) EP 3769945 | (47) 22.02.2023 | (97) EP 3777104 | (47) 15.02.2023 | (97) EP 3782974 | (47) 01.03.2023 |
| (97) EP 3764461 | (47) 01.03.2023 | (97) EP 3769969 | (47) 22.02.2023 | (97) EP 3777354 | (47) 22.02.2023 | (97) EP 3783151 | (47) 22.02.2023 |
| (97) EP 3764465 | (47) 01.03.2023 | (97) EP 3770162 | (47) 15.03.2023 | (97) EP 3777409 | (47) 22.02.2023 | (97) EP 3783231 | (47) 22.02.2023 |
| (97) EP 3764469 | (47) 01.03.2023 | (97) EP 3770402 | (47) 08.03.2023 | (97) EP 3777486 | (47) 08.03.2023 | (97) EP 3783306 | (47) 15.02.2023 |
| (97) EP 3764632 | (47) 22.02.2023 | (97) EP 3770645 | (47) 08.03.2023 | (97) EP 3777523 | (47) 08.03.2023 | (97) EP 3783335 | (47) 15.02.2023 |
| (97) EP 3764655 | (47) 01.03.2023 | (97) EP 3770689 | (47) 08.03.2023 | (97) EP 3777747 | (47) 15.03.2023 | (97) EP 3783358 | (47) 15.03.2023 |
| (97) EP 3764669 | (47) 22.02.2023 | (97) EP 3770737 | (47) 15.02.2023 | (97) EP 3777755 | (47) 15.02.2023 | (97) EP 3783373 | (47) 01.03.2023 |
| (97) EP 3764712 | (47) 15.02.2023 | (97) EP 3770890 | (47) 08.03.2023 | (97) EP 3778123 | (47) 01.03.2023 | (97) EP 3783443 | (47) 01.03.2023 |
| (97) EP 3764731 | (47) 01.03.2023 | (97) EP 3770902 | (47) 08.03.2023 | (97) EP 3778130 | (47) 15.02.2023 | (97) EP 3783487 | (47) 22.02.2023 |
| (97) EP 3764868 | (47) 22.02.2023 | (97) EP 3770930 | (47) 08.03.2023 | (97) EP 3778185 | (47) 15.03.2023 | (97) EP 3783547 | (47) 22.02.2023 |
| (97) EP 3765703 | (47) 08.03.2023 | (97) EP 3771060 | (47) 22.02.2023 | (97) EP 3778278 | (47) 08.03.2023 | (97) EP 3783600 | (47) 15.03.2023 |
| (97) EP 3765761 | (47) 01.03.2023 | (97) EP 3771085 | (47) 15.03.2023 | (97) EP 3778281 | (47) 01.03.2023 | (97) EP 3783606 | (47) 08.03.2023 |
| (97) EP 3765842 | (47) 22.02.2023 | (97) EP 3771127 | (47) 01.03.2023 | (97) EP 3778338 | (47) 01.03.2023 | (97) EP 3783611 | (47) 22.02.2023 |
| (97) EP 3765976 | (47) 01.03.2023 | (97) EP 3771157 | (47) 22.02.2023 | (97) EP 3778469 | (47) 22.02.2023 | (97) EP 3783640 | (47) 01.03.2023 |
| (97) EP 3766219 | (47) 15.02.2023 | (97) EP 3771270 | (47) 15.03.2023 | (97) EP 3778551 | (47) 15.03.2023 | (97) EP 3783767 | (47) 01.03.2023 |
| (97) EP 3766282 | (47) 15.02.2023 | (97) EP 3771309 | (47) 15.03.2023 | (97) EP 3778885 | (47) 08.03.2023 | (97) EP 3783817 | (47) 08.03.2023 |
| (97) EP 3766284 | (47) 15.03.2023 | (97) EP 3771331 | (47) 08.03.2023 | (97) EP 3778970 | (47) 22.02.2023 | (97) EP 3783838 | (47) 22.02.2023 |
| (97) EP 3766320 | (47) 01.03.2023 | (97) EP 3771519 | (47) 15.03.2023 | (97) EP 3779052 | (47) 08.03.2023 | (97) EP 3783918 | (47) 15.02.2023 |
| (97) EP 3766374 | (47) 01.03.2023 | (97) EP 3771557 | (47) 08.03.2023 | (97) EP 3779063 | (47) 08.03.2023 | (97) EP 3783931 | (47) 01.03.2023 |
| (97) EP 3766424 | (47) 01.03.2023 | (97) EP 3771571 | (47) 01.03.2023 | (97) EP 3779065 | (47) 01.03.2023 | (97) EP 3783935 | (47) 22.02.2023 |
| (97) EP 3766443 | (47) 15.02.2023 | (97) EP 3771579 | (47) 15.02.2023 | (97) EP 3779079 | (47) 15.02.2023 | (97) EP 3783943 | (47) 15.02.2023 |
| (97) EP 3766458 | (47) 15.03.2023 | (97) EP 3771601 | (47) 08.03.2023 | (97) EP 3779091 | (47) 15.03.2023 | (97) EP 3783958 | (47) 01.03.2023 |
| (97) EP 3766531 | (47) 22.02.2023 | (97) EP 3771611 | (47) 01.03.2023 | (97) EP 3779101 | (47) 01.03.2023 | (97) EP 3784020 | (47) 15.02.2023 |
| (97) EP 3766539 | (47) 15.03.2023 | (97) EP 3771617 | (47) 08.03.2023 | (97) EP 3779138 | (47) 15.02.2023 | (97) EP 3784198 | (47) 15.03.2023 |
| (97) EP 3766678 | (47) 01.03.2023 | (97) EP 3771666 | (47) 01.03.2023 | (97) EP 3779168 | (47) 08.03.2023 | (97) EP 3784517 | (47) 15.02.2023 |
| (97) EP 3766679 | (47) 01.03.2023 | (97) EP 3771678 | (47) 15.03.2023 | (97) EP 3779208 | (47) 22.02.2023 | (97) EP 3784553 | (47) 01.03.2023 |
| (97) EP 3766797 | (47) 22.02.2023 | (97) EP 3771740 | (47) 15.02.2023 | (97) EP 3779218 | (47) 15.02.2023 | (97) EP 3784619 | (47) 08.03.2023 |
| (97) EP 3766929 | (47) 22.02.2023 | (97) EP 3771785 | (47) 15.03.2023 | (97) EP 3779323 | (47) 22.02.2023 | (97) EP 3784674 | (47) 22.02.2023 |
| (97) EP 3766950 | (47) 08.03.2023 | (97) EP 3772079 | (47) 08.03.2023 | (97) EP 3779350 | (47) 08.03.2023 | (97) EP 3784714 | (47) 15.03.2023 |
| (97) EP 3767054 | (47) 15.02.2023 | (97) EP 3772101 | (47) 01.03.2023 | (97) EP 3779578 | (47) 15.02.2023 | (97) EP 3784847 | (47) 01.03.2023 |
| (97) EP 3767090 | (47) 15.02.2023 | (97) EP 3772190 | (47) 08.03.2023 | (97) EP 3779627 | (47) 15.02.2023 | (97) EP 3784909 | (47) 01.03.2023 |
| (97) EP 3767145 | (47) 15.03.2023 | (97) EP 3772195 | (47) 15.02.2023 | (97) EP 3779644 | (47) 08.03.2023 | (97) EP 3785290 | (47) 15.03.2023 |
| (97) EP 3767147 | (47) 01.03.2023 | (97) EP 3772289 | (47) 01.03.2023 | (97) EP 3779792 | (47) 22.02.2023 | (97) EP 3785521 | (47) 15.03.2023 |
| (97) EP 3767206 | (47) 01.03.2023 | (97) EP 3772421 | (47) 15.02.2023 | (97) EP 3779848 | (47) 08.03.2023 | (97) EP 3785558 | (47) 08.03.2023 |
| (97) EP 3767230 | (47) 08.03.2023 | (97) EP 3772476 | (47) 08.03.2023 | (97) EP 3779865 | (47) 15.02.2023 | (97) EP 3785563 | (47) 15.02.2023 |
| (97) EP 3767252 | (47) 01.03.2023 | (97) EP 3772809 | (47) 22.02.2023 | (97) EP 3779931 | (47) 01.03.2023 | (97) EP 3785704 | (47) 15.03.2023 |
| (97) EP 3767336 | (47) 08.03.2023 | (97) EP 3772840 | (47) 15.03.2023 | (97) EP 3780045 | (47) 08.03.2023 | (97) EP 3785919 | (47) 15.03.2023 |
| (97) EP 3767422 | (47) 15.02.2023 | (97) EP 3773041 | (47) 22.02.2023 | (97) EP 3780077 | (47) 01.03.2023 | (97) EP 3785924 | (47) 15.02.2023 |
| (97) EP 3767493 | (47) 15.02.2023 | (97) EP 3773045 | (47) 01.03.2023 | (97) EP 3780092 | (47) 01.03.2023 | (97) EP 3785958 | (47) 08.03.2023 |
| (97) EP 3767494 | (47) 15.02.2023 | (97) EP 3773052 | (47) 22.02.2023 | (97) EP 3780124 | (47) 15.03.2023 | (97) EP 3786015 | (47) 15.02.2023 |
| (97) EP 3767556 | (47) 01.03.2023 | (97) EP 3773058 | (47) 01.03.2023 | (97) EP 3780146 | (47) 15.02.2023 | (97) EP 3786061 | (47) 01.03.2023 |
| (97) EP 3767761 | (47) 08.03.2023 | (97) EP 3773155 | (47) 01.03.2023 | (97) EP 3780302 | (47) 15.03.2023 | (97) EP 3786074 | (47) 08.03.2023 |
| (97) EP 3767795 | (47) 08.03.2023 | (97) EP 3773158 | (47) 08.03.2023 | (97) EP 3780307 | (47) 08.03.2023 | (97) EP 3786112 | (47) 01.03.2023 |
| (97) EP 3767835 | (47) 15.03.2023 | (97) EP 3773205 | (47) 01.03.2023 | (97) EP 3780445 | (47) 01.03.2023 | (97) EP 3786122 | (47) 01.03.2023 |
| (97) EP 3767869 | (47) 15.02.2023 | (97) EP 3773209 | (47) 01.03.2023 | (97) EP 3780510 | (47) 22.02.2023 | (97) EP 3786525 | (47) 15.03.2023 |
| (97) EP 3767932 | (47) 15.03.2023 | (97) EP 3773349 | (47) 22.02.2023 | (97) EP 3780547 | (47) 15.02.2023 | (97) EP 3786557 | (47) 15.02.2023 |
| (97) EP 3768001 | (47) 08.03.2023 | (97) EP 3773378 | (47) 15.03.2023 | (97) EP 3780557 | (47) 15.02.2023 | (97) EP 3786585 | (47) 22.02.2023 |
| (97) EP 3768005 | (47) 22.02.2023 | (97) EP 3773426 | (47) 01.03.2023 | (97) EP 3780564 | (47) 01.03.2023 | (97) EP 3786600 | (47) 15.03.2023 |
| (97) EP 3768051 | (47) 15.02.2023 | (97) EP 3773450 | (47) 15.03.2023 | (97) EP 3780674 | (47) 08.03.2023 | (97) EP 3786719 | (47) 01.03.2023 |
| (97) EP 3768089 | (47) 08.03.2023 | (97) EP 3773842 | (47) 08.03.2023 | (97) EP 3780774 | (47) 15.02.2023 | (97) EP 3786745 | (47) 22.02.2023 |
| (97) EP 3768104 | (47) 08.03.2023 | (97) EP 3773921 | (47) 01.03.2023 | (97) EP 3780790 | (47) 22.02.2023 | (97) EP 3786802 | (47) 15.02.2023 |
| (97) EP 3768112 | (47) 15.02.2023 | (97) EP 3774266 | (47) 15.02.2023 | (97) EP 3780807 | (47) 01.03.2023 | (97) EP 3786941 | (47) 15.02.2023 |
| (97) EP 3768381 | (47) 08.03.2023 | (97) EP 3774359 | (47) 22.02.2023 | (97) EP 3780852 | (47) 15.02.2023 | (97) EP 3786999 | (47) 01.03.2023 |
| (97) EP 3768480 | (47) 08.03.2023 | (97) EP 3774382 | (47) 15.03.2023 | (97) EP 3780873 | (47) 01.03.2023 | (97) EP 3787028 | (47) 08.03.2023 |
| (97) EP 3768546 | (47) 15.03.2023 | (97) EP 3774466 | (47) 15.02.2023 | (97) EP 3780920 | (47) 22.02.2023 | (97) EP 3787265 | (47) 01.03.2023 |
| (97) EP 3768606 | (47) 08.03.2023 | (97) EP 3774576 | (47) 08.03.2023 | (97) EP 3781327 | (47) 15.03.2023 | (97) EP 3787272 | (47) 08.03.2023 |
| (97) EP 3768684 | (47) 22.02.2023 | (97) EP 3774591 | (47) 01.03.2023 | (97) EP 3781499 | (47) 08.03.2023 | (97) EP 3787354 | (47) 15.02.2023 |
| (97) EP 3768783 | (47) 15.03.2023 | (97) EP 3774612 | (47) 01.03.2023 | (97) EP 3781545 | (47) 01.03.2023 | (97) EP 3787457 | (47) 01.03.2023 |
| (97) EP 3768859 | (47) 01.03.2023 | (97) EP 3774614 | (47) 15.03.2023 | (97) EP 3781558 | (47) 01.03.2023 | (97) EP 3787741 | (47) 01.03.2023 |
| (97) EP 3768882 | (47) 22.02.2023 | (97) EP 3774844 | (47) 22.02.2023 | (97) EP 3781798 | (47) 01.03.2023 | (97) EP 3787908 | (47) 15.03.2023 |
| (97) EP 3768883 | (47) 22.02.2023 | (97) EP 3774848 | (47) 22.02.2023 | (97) EP 3781839 | (47) 08.03.2023 | (97) EP 3787940 | (47) 08.03.2023 |
| (97) EP 3768893 | (47) 01.03.2023 | (97) EP 3775363 | (47) 01.03.2023 | (97) EP 3781846 | (47) 01.03.2023 | (97) EP 3788191 | (47) 08.03.2023 |
| (97) EP 3768951 | (47) 22.02.2023 | (97) EP 3775432 | (47) 22.02.2023 | (97) EP 3781965 | (47) 15.02.2023 | (97) EP 3788204 | (47) 08.03.2023 |
| (97) EP 3769055 | (47) 15.02.2023 | (97) EP 3775505 | (47) 08.03.2023 | (97) EP 3782183 | (47) 15.03.2023 | (97) EP 3788289 | (47) 15.03.2023 |

| | | | | | | | |
|-----------------|-----------------|-----------------|-----------------|-----------------|-----------------|-----------------|-----------------|
| (97) EP 3788316 | (47) 01.03.2023 | (97) EP 3794653 | (47) 08.03.2023 | (97) EP 3800099 | (47) 15.03.2023 | (97) EP 3806855 | (47) 01.03.2023 |
| (97) EP 3788410 | (47) 01.03.2023 | (97) EP 3794686 | (47) 01.03.2023 | (97) EP 3800120 | (47) 22.02.2023 | (97) EP 3806954 | (47) 01.03.2023 |
| (97) EP 3788493 | (47) 22.02.2023 | (97) EP 3794757 | (47) 08.03.2023 | (97) EP 3800128 | (47) 01.03.2023 | (97) EP 3807194 | (47) 22.02.2023 |
| (97) EP 3788756 | (47) 01.03.2023 | (97) EP 3794914 | (47) 08.03.2023 | (97) EP 3800157 | (47) 15.02.2023 | (97) EP 3807221 | (47) 15.02.2023 |
| (97) EP 3788982 | (47) 15.02.2023 | (97) EP 3794918 | (47) 08.03.2023 | (97) EP 3800341 | (47) 01.03.2023 | (97) EP 3807346 | (47) 08.03.2023 |
| (97) EP 3789139 | (47) 15.03.2023 | (97) EP 3795117 | (47) 08.03.2023 | (97) EP 3800360 | (47) 01.03.2023 | (97) EP 3807556 | (47) 15.03.2023 |
| (97) EP 3789203 | (47) 15.03.2023 | (97) EP 3795142 | (47) 15.02.2023 | (97) EP 3800375 | (47) 15.02.2023 | (97) EP 3807564 | (47) 15.03.2023 |
| (97) EP 3789213 | (47) 08.03.2023 | (97) EP 3795329 | (47) 15.03.2023 | (97) EP 3800391 | (47) 08.03.2023 | (97) EP 3807610 | (47) 01.03.2023 |
| (97) EP 3789214 | (47) 08.03.2023 | (97) EP 3795334 | (47) 22.02.2023 | (97) EP 3800472 | (47) 15.02.2023 | (97) EP 3807623 | (47) 01.03.2023 |
| (97) EP 3789244 | (47) 08.03.2023 | (97) EP 3795409 | (47) 15.03.2023 | (97) EP 3800567 | (47) 01.03.2023 | (97) EP 3807672 | (47) 15.03.2023 |
| (97) EP 3789256 | (47) 01.03.2023 | (97) EP 3795432 | (47) 15.03.2023 | (97) EP 3800636 | (47) 08.03.2023 | (97) EP 3807733 | (47) 22.02.2023 |
| (97) EP 3789266 | (47) 01.03.2023 | (97) EP 3795436 | (47) 01.03.2023 | (97) EP 3800710 | (47) 15.02.2023 | (97) EP 3807755 | (47) 08.03.2023 |
| (97) EP 3789313 | (47) 01.03.2023 | (97) EP 3795437 | (47) 15.02.2023 | (97) EP 3800747 | (47) 15.02.2023 | (97) EP 3807854 | (47) 22.02.2023 |
| (97) EP 3789493 | (47) 15.02.2023 | (97) EP 3795475 | (47) 22.02.2023 | (97) EP 3800749 | (47) 08.03.2023 | (97) EP 3808020 | (47) 22.02.2023 |
| (97) EP 3789499 | (47) 15.03.2023 | (97) EP 3795527 | (47) 08.03.2023 | (97) EP 3800767 | (47) 01.03.2023 | (97) EP 3808749 | (47) 08.03.2023 |
| (97) EP 3789546 | (47) 01.03.2023 | (97) EP 3795698 | (47) 01.03.2023 | (97) EP 3800808 | (47) 15.03.2023 | (97) EP 3808879 | (47) 01.03.2023 |
| (97) EP 3789601 | (47) 08.03.2023 | (97) EP 3795761 | (47) 01.03.2023 | (97) EP 3801042 | (47) 15.02.2023 | (97) EP 3808899 | (47) 08.03.2023 |
| (97) EP 3789788 | (47) 01.03.2023 | (97) EP 3795800 | (47) 01.03.2023 | (97) EP 3801085 | (47) 22.02.2023 | (97) EP 3808940 | (47) 22.02.2023 |
| (97) EP 3789821 | (47) 15.03.2023 | (97) EP 3795843 | (47) 15.03.2023 | (97) EP 3801100 | (47) 22.02.2023 | (97) EP 3808953 | (47) 15.02.2023 |
| (97) EP 3789832 | (47) 08.03.2023 | (97) EP 3795854 | (47) 08.03.2023 | (97) EP 3801112 | (47) 08.03.2023 | (97) EP 3809099 | (47) 15.03.2023 |
| (97) EP 3789856 | (47) 08.03.2023 | (97) EP 3795903 | (47) 15.02.2023 | (97) EP 3801231 | (47) 15.03.2023 | (97) EP 3809117 | (47) 01.03.2023 |
| (97) EP 3789876 | (47) 08.03.2023 | (97) EP 3795911 | (47) 15.03.2023 | (97) EP 3801255 | (47) 22.02.2023 | (97) EP 3809244 | (47) 08.03.2023 |
| (97) EP 3790027 | (47) 08.03.2023 | (97) EP 3795927 | (47) 08.03.2023 | (97) EP 3801926 | (47) 22.02.2023 | (97) EP 3809299 | (47) 08.03.2023 |
| (97) EP 3790064 | (47) 15.03.2023 | (97) EP 3795935 | (47) 08.03.2023 | (97) EP 3802013 | (47) 15.02.2023 | (97) EP 3809448 | (47) 01.03.2023 |
| (97) EP 3790113 | (47) 08.03.2023 | (97) EP 3795948 | (47) 15.02.2023 | (97) EP 3802081 | (47) 01.03.2023 | (97) EP 3809569 | (47) 22.02.2023 |
| (97) EP 3790141 | (47) 15.03.2023 | (97) EP 3796015 | (47) 15.02.2023 | (97) EP 3802162 | (47) 15.03.2023 | (97) EP 3809600 | (47) 08.03.2023 |
| (97) EP 3790190 | (47) 01.03.2023 | (97) EP 3796124 | (47) 22.02.2023 | (97) EP 3802314 | (47) 15.02.2023 | (97) EP 3809601 | (47) 01.03.2023 |
| (97) EP 3790214 | (47) 15.02.2023 | (97) EP 3796183 | (47) 15.03.2023 | (97) EP 3802549 | (47) 01.03.2023 | (97) EP 3809621 | (47) 01.03.2023 |
| (97) EP 3790231 | (47) 15.03.2023 | (97) EP 3796184 | (47) 15.03.2023 | (97) EP 3802928 | (47) 22.02.2023 | (97) EP 3809680 | (47) 15.03.2023 |
| (97) EP 3790260 | (47) 22.02.2023 | (97) EP 3796200 | (47) 08.03.2023 | (97) EP 3802948 | (47) 22.02.2023 | (97) EP 3809791 | (47) 22.02.2023 |
| (97) EP 3790262 | (47) 22.02.2023 | (97) EP 3796208 | (47) 15.03.2023 | (97) EP 3803045 | (47) 01.03.2023 | (97) EP 3809794 | (47) 08.03.2023 |
| (97) EP 3790305 | (47) 01.03.2023 | (97) EP 3796354 | (47) 15.03.2023 | (97) EP 3803082 | (47) 01.03.2023 | (97) EP 3809854 | (47) 15.03.2023 |
| (97) EP 3790347 | (47) 22.02.2023 | (97) EP 3796603 | (47) 08.03.2023 | (97) EP 3803094 | (47) 22.02.2023 | (97) EP 3810411 | (47) 01.03.2023 |
| (97) EP 3790599 | (47) 22.02.2023 | (97) EP 3796718 | (47) 22.02.2023 | (97) EP 3803110 | (47) 01.03.2023 | (97) EP 3810427 | (47) 08.03.2023 |
| (97) EP 3790759 | (47) 15.03.2023 | (97) EP 3796769 | (47) 15.02.2023 | (97) EP 3803146 | (47) 15.03.2023 | (97) EP 3810428 | (47) 08.03.2023 |
| (97) EP 3790874 | (47) 15.03.2023 | (97) EP 3796912 | (47) 15.02.2023 | (97) EP 3803173 | (47) 15.02.2023 | (97) EP 3810442 | (47) 15.03.2023 |
| (97) EP 3790877 | (47) 01.03.2023 | (97) EP 3797077 | (47) 22.02.2023 | (97) EP 3803180 | (47) 08.03.2023 | (97) EP 3810463 | (47) 15.03.2023 |
| (97) EP 3791096 | (47) 15.02.2023 | (97) EP 3797255 | (47) 08.03.2023 | (97) EP 3803328 | (47) 15.03.2023 | (97) EP 3810470 | (47) 22.02.2023 |
| (97) EP 3791136 | (47) 22.02.2023 | (97) EP 3797264 | (47) 15.02.2023 | (97) EP 3803396 | (47) 01.03.2023 | (97) EP 3810482 | (47) 01.03.2023 |
| (97) EP 3791432 | (47) 08.03.2023 | (97) EP 3797504 | (47) 15.02.2023 | (97) EP 3803701 | (47) 15.03.2023 | (97) EP 3810856 | (47) 22.02.2023 |
| (97) EP 3791520 | (47) 01.03.2023 | (97) EP 3797530 | (47) 08.03.2023 | (97) EP 3804013 | (47) 15.02.2023 | (97) EP 3810887 | (47) 15.03.2023 |
| (97) EP 3791543 | (47) 01.03.2023 | (97) EP 3797562 | (47) 01.03.2023 | (97) EP 3804231 | (47) 08.03.2023 | (97) EP 3810967 | (47) 01.03.2023 |
| (97) EP 3791650 | (47) 08.03.2023 | (97) EP 3797596 | (47) 01.03.2023 | (97) EP 3804275 | (47) 01.03.2023 | (97) EP 3810986 | (47) 08.03.2023 |
| (97) EP 3791703 | (47) 15.03.2023 | (97) EP 3797611 | (47) 01.03.2023 | (97) EP 3804414 | (47) 15.03.2023 | (97) EP 3811053 | (47) 15.02.2023 |
| (97) EP 3791776 | (47) 22.02.2023 | (97) EP 3797908 | (47) 22.02.2023 | (97) EP 3804448 | (47) 08.03.2023 | (97) EP 3811142 | (47) 08.03.2023 |
| (97) EP 3791980 | (47) 08.03.2023 | (97) EP 3797939 | (47) 01.03.2023 | (97) EP 3804493 | (47) 01.03.2023 | (97) EP 3811271 | (47) 15.02.2023 |
| (97) EP 3791996 | (47) 08.03.2023 | (97) EP 3798021 | (47) 15.03.2023 | (97) EP 3804623 | (47) 08.03.2023 | (97) EP 3811468 | (47) 08.03.2023 |
| (97) EP 3792080 | (47) 22.02.2023 | (97) EP 3798053 | (47) 01.03.2023 | (97) EP 3804871 | (47) 08.03.2023 | (97) EP 3811476 | (47) 08.03.2023 |
| (97) EP 3792081 | (47) 01.03.2023 | (97) EP 3798064 | (47) 08.03.2023 | (97) EP 3804911 | (47) 01.03.2023 | (97) EP 3811570 | (47) 01.03.2023 |
| (97) EP 3792186 | (47) 08.03.2023 | (97) EP 3798071 | (47) 01.03.2023 | (97) EP 3805095 | (47) 15.03.2023 | (97) EP 3811673 | (47) 15.03.2023 |
| (97) EP 3792263 | (47) 01.03.2023 | (97) EP 3798084 | (47) 15.02.2023 | (97) EP 3805108 | (47) 01.03.2023 | (97) EP 3811747 | (47) 22.02.2023 |
| (97) EP 3792381 | (47) 01.03.2023 | (97) EP 3798119 | (47) 22.02.2023 | (97) EP 3805110 | (47) 15.03.2023 | (97) EP 3811943 | (47) 22.02.2023 |
| (97) EP 3792445 | (47) 15.02.2023 | (97) EP 3798130 | (47) 01.03.2023 | (97) EP 3805195 | (47) 22.02.2023 | (97) EP 3812029 | (47) 01.03.2023 |
| (97) EP 3792467 | (47) 08.03.2023 | (97) EP 3798136 | (47) 01.03.2023 | (97) EP 3805303 | (47) 15.03.2023 | (97) EP 3812122 | (47) 08.03.2023 |
| (97) EP 3792518 | (47) 15.02.2023 | (97) EP 3798154 | (47) 22.02.2023 | (97) EP 3805310 | (47) 15.03.2023 | (97) EP 3812130 | (47) 22.02.2023 |
| (97) EP 3792537 | (47) 15.02.2023 | (97) EP 3798163 | (47) 22.02.2023 | (97) EP 3805518 | (47) 01.03.2023 | (97) EP 3812177 | (47) 22.02.2023 |
| (97) EP 3792581 | (47) 22.02.2023 | (97) EP 3798217 | (47) 22.02.2023 | (97) EP 3805552 | (47) 01.03.2023 | (97) EP 3812262 | (47) 15.02.2023 |
| (97) EP 3792726 | (47) 22.02.2023 | (97) EP 3798470 | (47) 08.03.2023 | (97) EP 3805709 | (47) 15.03.2023 | (97) EP 3812307 | (47) 15.03.2023 |
| (97) EP 3792734 | (47) 15.03.2023 | (97) EP 3798583 | (47) 08.03.2023 | (97) EP 3805720 | (47) 08.03.2023 | (97) EP 3812308 | (47) 22.02.2023 |
| (97) EP 3793008 | (47) 22.02.2023 | (97) EP 3798587 | (47) 15.03.2023 | (97) EP 3805737 | (47) 22.02.2023 | (97) EP 3812436 | (47) 22.02.2023 |
| (97) EP 3793016 | (47) 01.03.2023 | (97) EP 3798753 | (47) 01.03.2023 | (97) EP 3805768 | (47) 01.03.2023 | (97) EP 3812527 | (47) 15.02.2023 |
| (97) EP 3793083 | (47) 15.02.2023 | (97) EP 3798845 | (47) 22.02.2023 | (97) EP 3805850 | (47) 01.03.2023 | (97) EP 3812545 | (47) 22.02.2023 |
| (97) EP 3793119 | (47) 08.03.2023 | (97) EP 3799157 | (47) 15.02.2023 | (97) EP 3805881 | (47) 15.03.2023 | (97) EP 3812724 | (47) 01.03.2023 |
| (97) EP 3793166 | (47) 01.03.2023 | (97) EP 3799161 | (47) 15.03.2023 | (97) EP 3806045 | (47) 22.02.2023 | (97) EP 3812879 | (47) 15.02.2023 |
| (97) EP 3793225 | (47) 15.02.2023 | (97) EP 3799279 | (47) 15.02.2023 | (97) EP 3806123 | (47) 22.02.2023 | (97) EP 3813084 | (47) 15.02.2023 |
| (97) EP 3793263 | (47) 15.03.2023 | (97) EP 3799367 | (47) 08.03.2023 | (97) EP 3806231 | (47) 01.03.2023 | (97) EP 3813147 | (47) 15.02.2023 |
| (97) EP 3793407 | (47) 01.03.2023 | (97) EP 3799379 | (47) 01.03.2023 | (97) EP 3806238 | (47) 15.02.2023 | (97) EP 3813166 | (47) 15.02.2023 |
| (97) EP 3794046 | (47) 08.03.2023 | (97) EP 3799388 | (47) 01.03.2023 | (97) EP 3806312 | (47) 15.03.2023 | (97) EP 3813168 | (47) 15.03.2023 |
| (97) EP 3794235 | (47) 01.03.2023 | (97) EP 3799416 | (47) 15.02.2023 | (97) EP 3806435 | (47) 01.03.2023 | (97) EP 3813198 | (47) 08.03.2023 |
| (97) EP 3794243 | (47) 22.02.2023 | (97) EP 3799543 | (47) 22.02.2023 | (97) EP 3806477 | (47) 01.03.2023 | (97) EP 3813199 | (47) 15.02.2023 |
| (97) EP 3794246 | (47) 08.03.2023 | (97) EP 3799701 | (47) 22.02.2023 | (97) EP 3806514 | (47) 15.02.2023 | (97) EP 3813278 | (47) 01.03.2023 |
| (97) EP 3794332 | (47) 08.03.2023 | (97) EP 3799780 | (47) 08.03.2023 | (97) EP 3806541 | (47) 22.02.2023 | (97) EP 3813442 | (47) 01.03.2023 |
| (97) EP 3794338 | (47) 15.02.2023 | (97) EP 3799864 | (47) 01.03.2023 | (97) EP 3806544 | (47) 22.02.2023 | (97) EP 3813561 | (47) 15.02.2023 |
| (97) EP 3794346 | (47) 08.03.2023 | (97) EP 3799917 | (47) 15.02.2023 | (97) EP 3806603 | (47) 15.03.2023 | (97) EP 3813582 | (47) 01.03.2023 |
| (97) EP 3794556 | (47) 22.02.2023 | (97) EP 3799999 | (47) 22.02.2023 | (97) EP 3806604 | (47) 22.02.2023 | (97) EP 3814025 | (47) 22.02.2023 |
| (97) EP 3794623 | (47) 01.03.2023 | (97) EP 3800071 | (47) 15.02.2023 | (97) EP 3806687 | (47) 15.02.2023 | (97) EP 3814125 | (47) 15.02.2023 |

| | | | | | | | |
|-----------------|-----------------|-----------------|-----------------|-----------------|-----------------|-----------------|-----------------|
| (97) EP 3814227 | (47) 01.03.2023 | (97) EP 3820746 | (47) 15.03.2023 | (97) EP 3827886 | (47) 15.03.2023 | (97) EP 3835070 | (47) 15.03.2023 |
| (97) EP 3814527 | (47) 22.02.2023 | (97) EP 3820909 | (47) 01.03.2023 | (97) EP 3828263 | (47) 15.02.2023 | (97) EP 3835299 | (47) 08.03.2023 |
| (97) EP 3814599 | (47) 15.02.2023 | (97) EP 3820935 | (47) 15.02.2023 | (97) EP 3828386 | (47) 15.03.2023 | (97) EP 3835392 | (47) 01.03.2023 |
| (97) EP 3814615 | (47) 22.02.2023 | (97) EP 3820945 | (47) 01.03.2023 | (97) EP 3828490 | (47) 08.03.2023 | (97) EP 3835399 | (47) 22.02.2023 |
| (97) EP 3814637 | (47) 01.03.2023 | (97) EP 3821193 | (47) 22.02.2023 | (97) EP 3828494 | (47) 15.02.2023 | (97) EP 3835492 | (47) 08.03.2023 |
| (97) EP 3814694 | (47) 08.03.2023 | (97) EP 3821314 | (47) 08.03.2023 | (97) EP 3828508 | (47) 15.02.2023 | (97) EP 3835543 | (47) 22.02.2023 |
| (97) EP 3814816 | (47) 08.03.2023 | (97) EP 3821535 | (47) 01.03.2023 | (97) EP 3828648 | (47) 15.02.2023 | (97) EP 3835573 | (47) 22.02.2023 |
| (97) EP 3814819 | (47) 22.02.2023 | (97) EP 3821677 | (47) 01.03.2023 | (97) EP 3828739 | (47) 08.03.2023 | (97) EP 3835689 | (47) 15.03.2023 |
| (97) EP 3814876 | (47) 22.02.2023 | (97) EP 3821678 | (47) 01.03.2023 | (97) EP 3828741 | (47) 08.03.2023 | (97) EP 3835728 | (47) 08.03.2023 |
| (97) EP 3815059 | (47) 15.02.2023 | (97) EP 3821794 | (47) 15.02.2023 | (97) EP 3828913 | (47) 15.02.2023 | (97) EP 3835733 | (47) 01.03.2023 |
| (97) EP 3815066 | (47) 01.03.2023 | (97) EP 3821902 | (47) 22.02.2023 | (97) EP 3829000 | (47) 15.02.2023 | (97) EP 3835757 | (47) 15.02.2023 |
| (97) EP 3815189 | (47) 15.02.2023 | (97) EP 3822094 | (47) 01.03.2023 | (97) EP 3829093 | (47) 15.02.2023 | (97) EP 3836175 | (47) 08.03.2023 |
| (97) EP 3815228 | (47) 15.02.2023 | (97) EP 3822097 | (47) 22.02.2023 | (97) EP 3829190 | (47) 08.03.2023 | (97) EP 3836182 | (47) 08.03.2023 |
| (97) EP 3815331 | (47) 08.03.2023 | (97) EP 3822254 | (47) 22.02.2023 | (97) EP 3829359 | (47) 15.02.2023 | (97) EP 3836297 | (47) 08.03.2023 |
| (97) EP 3815348 | (47) 01.03.2023 | (97) EP 3822372 | (47) 15.03.2023 | (97) EP 3829504 | (47) 01.03.2023 | (97) EP 3836329 | (47) 08.03.2023 |
| (97) EP 3815462 | (47) 08.03.2023 | (97) EP 3822449 | (47) 15.03.2023 | (97) EP 3829875 | (47) 01.03.2023 | (97) EP 3836483 | (47) 01.03.2023 |
| (97) EP 3815481 | (47) 08.03.2023 | (97) EP 3822516 | (47) 15.02.2023 | (97) EP 3829883 | (47) 08.03.2023 | (97) EP 3836484 | (47) 15.02.2023 |
| (97) EP 3815526 | (47) 01.03.2023 | (97) EP 3822526 | (47) 15.02.2023 | (97) EP 3829947 | (47) 15.03.2023 | (97) EP 3836611 | (47) 01.03.2023 |
| (97) EP 3815652 | (47) 15.03.2023 | (97) EP 3822527 | (47) 15.02.2023 | (97) EP 3830010 | (47) 08.03.2023 | (97) EP 3836661 | (47) 22.02.2023 |
| (97) EP 3815731 | (47) 15.03.2023 | (97) EP 3822529 | (47) 15.02.2023 | (97) EP 3830068 | (47) 15.02.2023 | (97) EP 3836711 | (47) 15.02.2023 |
| (97) EP 3815890 | (47) 15.03.2023 | (97) EP 3822760 | (47) 01.03.2023 | (97) EP 3830076 | (47) 22.02.2023 | (97) EP 3836817 | (47) 15.03.2023 |
| (97) EP 3815908 | (47) 15.03.2023 | (97) EP 3822771 | (47) 15.02.2023 | (97) EP 3830089 | (47) 08.03.2023 | (97) EP 3836901 | (47) 15.02.2023 |
| (97) EP 3815964 | (47) 15.03.2023 | (97) EP 3823032 | (47) 15.03.2023 | (97) EP 3830090 | (47) 01.03.2023 | (97) EP 3837038 | (47) 15.02.2023 |
| (97) EP 3816000 | (47) 01.03.2023 | (97) EP 3823259 | (47) 15.02.2023 | (97) EP 3830336 | (47) 22.02.2023 | (97) EP 3837145 | (47) 08.03.2023 |
| (97) EP 3816049 | (47) 08.03.2023 | (97) EP 3823322 | (47) 15.02.2023 | (97) EP 3830375 | (47) 15.03.2023 | (97) EP 3837256 | (47) 08.03.2023 |
| (97) EP 3816062 | (47) 15.03.2023 | (97) EP 3823487 | (47) 15.03.2023 | (97) EP 3830411 | (47) 15.03.2023 | (97) EP 3837265 | (47) 22.02.2023 |
| (97) EP 3816221 | (47) 15.02.2023 | (97) EP 3823552 | (47) 15.03.2023 | (97) EP 3830439 | (47) 15.02.2023 | (97) EP 3837456 | (47) 01.03.2023 |
| (97) EP 3816254 | (47) 22.02.2023 | (97) EP 3823685 | (47) 15.03.2023 | (97) EP 3830472 | (47) 15.03.2023 | (97) EP 3837574 | (47) 15.02.2023 |
| (97) EP 3816260 | (47) 08.03.2023 | (97) EP 3823762 | (47) 22.02.2023 | (97) EP 3830473 | (47) 15.03.2023 | (97) EP 3837755 | (47) 15.03.2023 |
| (97) EP 3816345 | (47) 22.02.2023 | (97) EP 3823771 | (47) 01.03.2023 | (97) EP 3830526 | (47) 08.03.2023 | (97) EP 3837763 | (47) 15.02.2023 |
| (97) EP 3816359 | (47) 15.03.2023 | (97) EP 3823814 | (47) 15.03.2023 | (97) EP 3830538 | (47) 22.02.2023 | (97) EP 3837828 | (47) 15.03.2023 |
| (97) EP 3816418 | (47) 15.02.2023 | (97) EP 3823846 | (47) 08.03.2023 | (97) EP 3830652 | (47) 01.03.2023 | (97) EP 3837902 | (47) 15.02.2023 |
| (97) EP 3816422 | (47) 01.03.2023 | (97) EP 3824005 | (47) 22.02.2023 | (97) EP 3830683 | (47) 01.03.2023 | (97) EP 3837908 | (47) 15.03.2023 |
| (97) EP 3816463 | (47) 15.02.2023 | (97) EP 3824037 | (47) 15.03.2023 | (97) EP 3830715 | (47) 22.02.2023 | (97) EP 3837980 | (47) 01.03.2023 |
| (97) EP 3816606 | (47) 22.02.2023 | (97) EP 3824373 | (47) 08.03.2023 | (97) EP 3830735 | (47) 22.02.2023 | (97) EP 3837980 | (47) 01.03.2023 |
| (97) EP 3816677 | (47) 15.02.2023 | (97) EP 3824680 | (47) 08.03.2023 | (97) EP 3830922 | (47) 08.03.2023 | (97) EP 3838333 | (47) 08.03.2023 |
| (97) EP 3816682 | (47) 01.03.2023 | (97) EP 3824734 | (47) 01.03.2023 | (97) EP 3830948 | (47) 08.03.2023 | (97) EP 3838483 | (47) 22.02.2023 |
| (97) EP 3816763 | (47) 01.03.2023 | (97) EP 3824767 | (47) 22.02.2023 | (97) EP 3830948 | (47) 08.03.2023 | (97) EP 3838484 | (47) 15.02.2023 |
| (97) EP 3816996 | (47) 01.03.2023 | (97) EP 3824788 | (47) 01.03.2023 | (97) EP 3831031 | (47) 15.02.2023 | (97) EP 3838614 | (47) 08.03.2023 |
| (97) EP 3817001 | (47) 15.02.2023 | (97) EP 3824789 | (47) 15.03.2023 | (97) EP 3831121 | (47) 22.02.2023 | (97) EP 3838630 | (47) 15.03.2023 |
| (97) EP 3817073 | (47) 08.03.2023 | (97) EP 3824876 | (47) 22.02.2023 | (97) EP 3831250 | (47) 08.03.2023 | (97) EP 3838738 | (47) 15.03.2023 |
| (97) EP 3817159 | (47) 08.03.2023 | (97) EP 3824929 | (47) 08.03.2023 | (97) EP 3831254 | (47) 15.02.2023 | (97) EP 3838756 | (47) 08.03.2023 |
| (97) EP 3817333 | (47) 08.03.2023 | (97) EP 3824936 | (47) 01.03.2023 | (97) EP 3831373 | (47) 15.03.2023 | (97) EP 3838788 | (47) 01.03.2023 |
| (97) EP 3817347 | (47) 15.02.2023 | (97) EP 3825033 | (47) 22.02.2023 | (97) EP 3831477 | (47) 01.03.2023 | (97) EP 3838839 | (47) 22.02.2023 |
| (97) EP 3817446 | (47) 08.03.2023 | (97) EP 3825087 | (47) 01.03.2023 | (97) EP 3831543 | (47) 15.03.2023 | (97) EP 3838915 | (47) 15.02.2023 |
| (97) EP 3817483 | (47) 15.02.2023 | (97) EP 3825126 | (47) 15.03.2023 | (97) EP 3831621 | (47) 01.03.2023 | (97) EP 3839260 | (47) 22.02.2023 |
| (97) EP 3818060 | (47) 22.02.2023 | (97) EP 3825188 | (47) 15.03.2023 | (97) EP 3831636 | (47) 22.02.2023 | (97) EP 3839315 | (47) 22.02.2023 |
| (97) EP 3818065 | (47) 15.03.2023 | (97) EP 3825432 | (47) 15.02.2023 | (97) EP 3831655 | (47) 08.03.2023 | (97) EP 3839349 | (47) 08.03.2023 |
| (97) EP 3818134 | (47) 22.02.2023 | (97) EP 3825433 | (47) 15.02.2023 | (97) EP 3831656 | (47) 22.02.2023 | (97) EP 3839560 | (47) 01.03.2023 |
| (97) EP 3818600 | (47) 15.02.2023 | (97) EP 3825447 | (47) 22.02.2023 | (97) EP 3831971 | (47) 15.03.2023 | (97) EP 3839564 | (47) 15.02.2023 |
| (97) EP 3818625 | (47) 22.02.2023 | (97) EP 3825475 | (47) 08.03.2023 | (97) EP 3832015 | (47) 15.03.2023 | (97) EP 3839618 | (47) 15.03.2023 |
| (97) EP 3818855 | (47) 01.03.2023 | (97) EP 3825508 | (47) 22.02.2023 | (97) EP 3832067 | (47) 15.03.2023 | (97) EP 3839690 | (47) 01.03.2023 |
| (97) EP 3819082 | (47) 08.03.2023 | (97) EP 3825514 | (47) 01.03.2023 | (97) EP 3832173 | (47) 01.03.2023 | (97) EP 3839702 | (47) 15.03.2023 |
| (97) EP 3819216 | (47) 15.03.2023 | (97) EP 3825602 | (47) 08.03.2023 | (97) EP 3832283 | (47) 15.03.2023 | (97) EP 3839705 | (47) 08.03.2023 |
| (97) EP 3819230 | (47) 15.03.2023 | (97) EP 3825625 | (47) 01.03.2023 | (97) EP 3832422 | (47) 15.02.2023 | (97) EP 3839825 | (47) 01.03.2023 |
| (97) EP 3819232 | (47) 15.03.2023 | (97) EP 3825825 | (47) 01.03.2023 | (97) EP 3832431 | (47) 22.02.2023 | (97) EP 3839825 | (47) 01.03.2023 |
| (97) EP 3819249 | (47) 01.03.2023 | (97) EP 3825901 | (47) 22.02.2023 | (97) EP 3832438 | (47) 08.03.2023 | (97) EP 3840015 | (47) 08.03.2023 |
| (97) EP 3819333 | (47) 22.02.2023 | (97) EP 3825972 | (47) 08.03.2023 | (97) EP 3832469 | (47) 22.02.2023 | (97) EP 3840157 | (47) 01.03.2023 |
| (97) EP 3819431 | (47) 22.02.2023 | (97) EP 3825989 | (47) 01.03.2023 | (97) EP 3832640 | (47) 01.03.2023 | (97) EP 3840210 | (47) 15.02.2023 |
| (97) EP 3819457 | (47) 01.03.2023 | (97) EP 3826002 | (47) 15.02.2023 | (97) EP 3832839 | (47) 08.03.2023 | (97) EP 3840365 | (47) 22.02.2023 |
| (97) EP 3819506 | (47) 15.03.2023 | (97) EP 3826085 | (47) 01.03.2023 | (97) EP 3832839 | (47) 08.03.2023 | (97) EP 3840372 | (47) 01.03.2023 |
| (97) EP 3819509 | (47) 08.03.2023 | (97) EP 3826203 | (47) 15.03.2023 | (97) EP 3832986 | (47) 01.03.2023 | (97) EP 3840373 | (47) 15.03.2023 |
| (97) EP 3819590 | (47) 01.03.2023 | (97) EP 3826241 | (47) 08.03.2023 | (97) EP 3833041 | (47) 01.03.2023 | (97) EP 3840498 | (47) 15.02.2023 |
| (97) EP 3819620 | (47) 08.03.2023 | (97) EP 3826331 | (47) 15.02.2023 | (97) EP 3833553 | (47) 08.03.2023 | (97) EP 3840919 | (47) 22.02.2023 |
| (97) EP 3819703 | (47) 22.02.2023 | (97) EP 3826366 | (47) 15.02.2023 | (97) EP 3833565 | (47) 01.03.2023 | (97) EP 3840951 | (47) 08.03.2023 |
| (97) EP 3819793 | (47) 08.03.2023 | (97) EP 3826546 | (47) 15.03.2023 | (97) EP 3833601 | (47) 01.03.2023 | (97) EP 3841053 | (47) 22.02.2023 |
| (97) EP 3820021 | (47) 01.03.2023 | (97) EP 3826696 | (47) 22.02.2023 | (97) EP 3833651 | (47) 08.03.2023 | (97) EP 3841167 | (47) 22.02.2023 |
| (97) EP 3820033 | (47) 22.02.2023 | (97) EP 3826696 | (47) 22.02.2023 | (97) EP 3833968 | (47) 22.02.2023 | (97) EP 3841438 | (47) 15.02.2023 |
| (97) EP 3820065 | (47) 08.03.2023 | (97) EP 3826880 | (47) 01.03.2023 | (97) EP 3834061 | (47) 08.03.2023 | (97) EP 3841653 | (47) 22.02.2023 |
| (97) EP 3820083 | (47) 01.03.2023 | (97) EP 3826884 | (47) 22.02.2023 | (97) EP 3834221 | (47) 15.02.2023 | (97) EP 3841745 | (47) 01.03.2023 |
| (97) EP 3820105 | (47) 15.03.2023 | (97) EP 3827137 | (47) 15.02.2023 | (97) EP 3834352 | (47) 22.02.2023 | (97) EP 3841745 | (47) 01.03.2023 |
| (97) EP 3820197 | (47) 15.03.2023 | (97) EP 3827198 | (47) 01.03.2023 | (97) EP 3834637 | (47) 15.02.2023 | (97) EP 3841942 | (47) 08.03.2023 |
| (97) EP 3820203 | (47) 22.02.2023 | (97) EP 3827221 | (47) 08.03.2023 | (97) EP 3834653 | (47) 15.02.2023 | (97) EP 3842076 | (47) 15.02.2023 |
| (97) EP 3820226 | (47) 15.02.2023 | (97) EP 3827325 | (47) 22.02.2023 | (97) EP 3834665 | (47) 01.03.2023 | (97) EP 3842114 | (47) 15.02.2023 |
| (97) EP 3820319 | (47) 15.03.2023 | (97) EP 3827346 | (47) 08.03.2023 | (97) EP 3834665 | (47) 01.03.2023 | (97) EP 3842152 | (47) 08.03.2023 |
| (97) EP 3820349 | (47) 15.03.2023 | (97) EP 3827501 | (47) 08.03.2023 | (97) EP 3834726 | (47) 08.03.2023 | (97) EP 3842246 | (47) 08.03.2023 |
| | | (97) EP 3827565 | (47) 15.03.2023 | (97) EP 3834980 | (47) 22.02.2023 | (97) EP 3842261 | (47) 15.03.2023 |
| | | (97) EP 3827755 | (47) 01.03.2023 | (97) EP 3835002 | (47) 01.03.2023 | (97) EP 3842271 | (47) 15.02.2023 |
| | | | | (97) EP 3835024 | (47) 22.02.2023 | (97) EP 3842416 | (47) 01.03.2023 |

| | | | | | | | |
|-----------------|-----------------|-----------------|-----------------|-----------------|-----------------|-----------------|-----------------|
| (97) EP 3842653 | (47) 22.02.2023 | (97) EP 3849022 | (47) 15.02.2023 | (97) EP 3857061 | (47) 22.02.2023 | (97) EP 3868178 | (47) 22.02.2023 |
| (97) EP 3842655 | (47) 15.03.2023 | (97) EP 3849061 | (47) 22.02.2023 | (97) EP 3857147 | (47) 01.03.2023 | (97) EP 3868255 | (47) 15.03.2023 |
| (97) EP 3842740 | (47) 08.03.2023 | (97) EP 3849075 | (47) 01.03.2023 | (97) EP 3857237 | (47) 01.03.2023 | (97) EP 3868257 | (47) 15.02.2023 |
| (97) EP 3842902 | (47) 22.02.2023 | (97) EP 3849150 | (47) 15.03.2023 | (97) EP 3857402 | (47) 08.03.2023 | (97) EP 3868761 | (47) 01.03.2023 |
| (97) EP 3842932 | (47) 08.03.2023 | (97) EP 3849162 | (47) 15.02.2023 | (97) EP 3858246 | (47) 08.03.2023 | (97) EP 3869014 | (47) 01.03.2023 |
| (97) EP 3843086 | (47) 15.02.2023 | (97) EP 3849223 | (47) 15.02.2023 | (97) EP 3858261 | (47) 01.03.2023 | (97) EP 3869278 | (47) 08.03.2023 |
| (97) EP 3843090 | (47) 22.02.2023 | (97) EP 3849843 | (47) 08.03.2023 | (97) EP 3858277 | (47) 22.02.2023 | (97) EP 3869364 | (47) 01.03.2023 |
| (97) EP 3843118 | (47) 01.03.2023 | (97) EP 3850049 | (47) 08.03.2023 | (97) EP 3858312 | (47) 15.02.2023 | (97) EP 3869393 | (47) 15.03.2023 |
| (97) EP 3843190 | (47) 15.03.2023 | (97) EP 3850252 | (47) 22.02.2023 | (97) EP 3858453 | (47) 08.03.2023 | (97) EP 3869569 | (47) 01.03.2023 |
| (97) EP 3843198 | (47) 15.02.2023 | (97) EP 3850281 | (47) 08.03.2023 | (97) EP 3858533 | (47) 15.02.2023 | (97) EP 3869998 | (47) 08.03.2023 |
| (97) EP 3843283 | (47) 22.02.2023 | (97) EP 3850506 | (47) 08.03.2023 | (97) EP 3858622 | (47) 15.03.2023 | (97) EP 3869999 | (47) 22.02.2023 |
| (97) EP 3843288 | (47) 01.03.2023 | (97) EP 3850667 | (47) 15.03.2023 | (97) EP 3858722 | (47) 22.02.2023 | (97) EP 3870295 | (47) 08.03.2023 |
| (97) EP 3843290 | (47) 08.03.2023 | (97) EP 3850688 | (47) 22.02.2023 | (97) EP 3858742 | (47) 22.02.2023 | (97) EP 3870422 | (47) 15.03.2023 |
| (97) EP 3843334 | (47) 01.03.2023 | (97) EP 3850711 | (47) 01.03.2023 | (97) EP 3858772 | (47) 08.03.2023 | (97) EP 3870819 | (47) 01.03.2023 |
| (97) EP 3843446 | (47) 15.02.2023 | (97) EP 3850875 | (47) 08.03.2023 | (97) EP 3859264 | (47) 15.02.2023 | (97) EP 3870938 | (47) 08.03.2023 |
| (97) EP 3843473 | (47) 15.03.2023 | (97) EP 3850885 | (47) 01.03.2023 | (97) EP 3859377 | (47) 22.02.2023 | (97) EP 3871121 | (47) 15.03.2023 |
| (97) EP 3843866 | (47) 08.03.2023 | (97) EP 3850909 | (47) 22.02.2023 | (97) EP 3859576 | (47) 08.03.2023 | (97) EP 3871478 | (47) 08.03.2023 |
| (97) EP 3843939 | (47) 08.03.2023 | (97) EP 3850944 | (47) 15.02.2023 | (97) EP 3859800 | (47) 15.02.2023 | (97) EP 3871501 | (47) 08.03.2023 |
| (97) EP 3844027 | (47) 15.03.2023 | (97) EP 3851059 | (47) 01.03.2023 | (97) EP 3859962 | (47) 08.03.2023 | (97) EP 3871612 | (47) 08.03.2023 |
| (97) EP 3844138 | (47) 01.03.2023 | (97) EP 3851198 | (47) 08.03.2023 | (97) EP 3859966 | (47) 08.03.2023 | (97) EP 3871800 | (47) 01.03.2023 |
| (97) EP 3844196 | (47) 08.03.2023 | (97) EP 3851286 | (47) 08.03.2023 | (97) EP 3860005 | (47) 22.02.2023 | (97) EP 3872085 | (47) 01.03.2023 |
| (97) EP 3844313 | (47) 01.03.2023 | (97) EP 3851386 | (47) 08.03.2023 | (97) EP 3860022 | (47) 22.02.2023 | (97) EP 3872174 | (47) 01.03.2023 |
| (97) EP 3844468 | (47) 01.03.2023 | (97) EP 3851587 | (47) 22.02.2023 | (97) EP 3860041 | (47) 15.03.2023 | (97) EP 3872198 | (47) 15.02.2023 |
| (97) EP 3844745 | (47) 08.03.2023 | (97) EP 3851596 | (47) 22.02.2023 | (97) EP 3860075 | (47) 01.03.2023 | (97) EP 3872199 | (47) 22.02.2023 |
| (97) EP 3844790 | (47) 01.03.2023 | (97) EP 3851643 | (47) 08.03.2023 | (97) EP 3860401 | (47) 15.03.2023 | (97) EP 3872301 | (47) 15.02.2023 |
| (97) EP 3844866 | (47) 15.02.2023 | (97) EP 3851646 | (47) 22.02.2023 | (97) EP 3860478 | (47) 01.03.2023 | (97) EP 3872345 | (47) 01.03.2023 |
| (97) EP 3844883 | (47) 15.03.2023 | (97) EP 3851666 | (47) 22.02.2023 | (97) EP 3860532 | (47) 22.02.2023 | (97) EP 3872490 | (47) 08.03.2023 |
| (97) EP 3844935 | (47) 22.02.2023 | (97) EP 3851780 | (47) 08.03.2023 | (97) EP 3861242 | (47) 01.03.2023 | (97) EP 3872908 | (47) 01.03.2023 |
| (97) EP 3844943 | (47) 15.03.2023 | (97) EP 3851956 | (47) 01.03.2023 | (97) EP 3861300 | (47) 22.02.2023 | (97) EP 3872924 | (47) 22.02.2023 |
| (97) EP 3845044 | (47) 15.02.2023 | (97) EP 3851995 | (47) 22.02.2023 | (97) EP 3861418 | (47) 08.03.2023 | (97) EP 3873160 | (47) 15.02.2023 |
| (97) EP 3845222 | (47) 15.03.2023 | (97) EP 3852210 | (47) 08.03.2023 | (97) EP 3861438 | (47) 22.02.2023 | (97) EP 3873201 | (47) 15.03.2023 |
| (97) EP 3845255 | (47) 15.03.2023 | (97) EP 3852467 | (47) 01.03.2023 | (97) EP 3861807 | (47) 15.03.2023 | (97) EP 3873558 | (47) 08.03.2023 |
| (97) EP 3845308 | (47) 01.03.2023 | (97) EP 3853064 | (47) 22.02.2023 | (97) EP 3862083 | (47) 08.03.2023 | (97) EP 3873759 | (47) 08.03.2023 |
| (97) EP 3845324 | (47) 08.03.2023 | (97) EP 3853123 | (47) 01.03.2023 | (97) EP 3862199 | (47) 08.03.2023 | (97) EP 3874167 | (47) 08.03.2023 |
| (97) EP 3845410 | (47) 15.03.2023 | (97) EP 3853232 | (47) 01.03.2023 | (97) EP 3862225 | (47) 15.02.2023 | (97) EP 3874248 | (47) 08.03.2023 |
| (97) EP 3845411 | (47) 15.03.2023 | (97) EP 3853298 | (47) 22.02.2023 | (97) EP 3862460 | (47) 15.02.2023 | (97) EP 3874333 | (47) 08.03.2023 |
| (97) EP 3845413 | (47) 22.02.2023 | (97) EP 3853301 | (47) 15.03.2023 | (97) EP 3863002 | (47) 15.02.2023 | (97) EP 3874341 | (47) 15.03.2023 |
| (97) EP 3845454 | (47) 15.03.2023 | (97) EP 3853431 | (47) 08.03.2023 | (97) EP 3863008 | (47) 15.02.2023 | (97) EP 3874624 | (47) 01.03.2023 |
| (97) EP 3845507 | (47) 01.03.2023 | (97) EP 3853432 | (47) 15.02.2023 | (97) EP 3863324 | (47) 15.02.2023 | (97) EP 3874644 | (47) 15.03.2023 |
| (97) EP 3845742 | (47) 01.03.2023 | (97) EP 3853474 | (47) 15.02.2023 | (97) EP 3863336 | (47) 01.03.2023 | (97) EP 3874721 | (47) 22.02.2023 |
| (97) EP 3845851 | (47) 01.03.2023 | (97) EP 3853492 | (47) 15.03.2023 | (97) EP 3863377 | (47) 01.03.2023 | (97) EP 3874730 | (47) 01.03.2023 |
| (97) EP 3845866 | (47) 22.02.2023 | (97) EP 3853560 | (47) 01.03.2023 | (97) EP 3863927 | (47) 15.02.2023 | (97) EP 3874917 | (47) 22.02.2023 |
| (97) EP 3845873 | (47) 15.02.2023 | (97) EP 3854161 | (47) 22.02.2023 | (97) EP 3864119 | (47) 01.03.2023 | (97) EP 3874966 | (47) 08.03.2023 |
| (97) EP 3845980 | (47) 22.02.2023 | (97) EP 3854182 | (47) 01.03.2023 | (97) EP 3864256 | (47) 15.03.2023 | (97) EP 3875065 | (47) 08.03.2023 |
| (97) EP 3845988 | (47) 15.02.2023 | (97) EP 3854473 | (47) 01.03.2023 | (97) EP 3864342 | (47) 15.03.2023 | (97) EP 3875336 | (47) 15.02.2023 |
| (97) EP 3845994 | (47) 22.02.2023 | (97) EP 3854643 | (47) 22.02.2023 | (97) EP 3864492 | (47) 08.03.2023 | (97) EP 3875444 | (47) 08.03.2023 |
| (97) EP 3846089 | (47) 15.02.2023 | (97) EP 3854656 | (47) 01.03.2023 | (97) EP 3864814 | (47) 22.02.2023 | (97) EP 3875502 | (47) 15.02.2023 |
| (97) EP 3846187 | (47) 22.02.2023 | (97) EP 3854665 | (47) 15.03.2023 | (97) EP 3864865 | (47) 01.03.2023 | (97) EP 3875630 | (47) 15.03.2023 |
| (97) EP 3846275 | (47) 15.02.2023 | (97) EP 3854710 | (47) 22.02.2023 | (97) EP 3864883 | (47) 08.03.2023 | (97) EP 3875688 | (47) 15.03.2023 |
| (97) EP 3846281 | (47) 15.02.2023 | (97) EP 3854797 | (47) 15.03.2023 | (97) EP 3864936 | (47) 08.03.2023 | (97) EP 3875716 | (47) 22.02.2023 |
| (97) EP 3846377 | (47) 01.03.2023 | (97) EP 3854944 | (47) 22.02.2023 | (97) EP 3865170 | (47) 15.02.2023 | (97) EP 3875887 | (47) 22.02.2023 |
| (97) EP 3846404 | (47) 01.03.2023 | (97) EP 3854945 | (47) 08.03.2023 | (97) EP 3865244 | (47) 22.02.2023 | (97) EP 3876155 | (47) 22.02.2023 |
| (97) EP 3846547 | (47) 08.03.2023 | (97) EP 3854985 | (47) 08.03.2023 | (97) EP 3865361 | (47) 01.03.2023 | (97) EP 3876401 | (47) 22.02.2023 |
| (97) EP 3846576 | (47) 08.03.2023 | (97) EP 3854993 | (47) 01.03.2023 | (97) EP 3865366 | (47) 15.02.2023 | (97) EP 3876551 | (47) 22.02.2023 |
| (97) EP 3846987 | (47) 22.02.2023 | (97) EP 3855016 | (47) 01.03.2023 | (97) EP 3865943 | (47) 01.03.2023 | (97) EP 3876587 | (47) 01.03.2023 |
| (97) EP 3847099 | (47) 08.03.2023 | (97) EP 3855034 | (47) 15.03.2023 | (97) EP 3866093 | (47) 08.03.2023 | (97) EP 3876606 | (47) 15.02.2023 |
| (97) EP 3847131 | (47) 01.03.2023 | (97) EP 3855057 | (47) 15.03.2023 | (97) EP 3866143 | (47) 01.03.2023 | (97) EP 3876661 | (47) 08.03.2023 |
| (97) EP 3847381 | (47) 22.02.2023 | (97) EP 3855066 | (47) 08.03.2023 | (97) EP 3866278 | (47) 22.02.2023 | (97) EP 3876806 | (47) 08.03.2023 |
| (97) EP 3847388 | (47) 22.02.2023 | (97) EP 3855221 | (47) 01.03.2023 | (97) EP 3866367 | (47) 15.02.2023 | (97) EP 3877151 | (47) 15.02.2023 |
| (97) EP 3847523 | (47) 22.02.2023 | (97) EP 3855245 | (47) 08.03.2023 | (97) EP 3866744 | (47) 08.03.2023 | (97) EP 3877167 | (47) 15.03.2023 |
| (97) EP 3848084 | (47) 22.02.2023 | (97) EP 3855260 | (47) 01.03.2023 | (97) EP 3866931 | (47) 15.02.2023 | (97) EP 3877203 | (47) 01.03.2023 |
| (97) EP 3848121 | (47) 08.03.2023 | (97) EP 3855424 | (47) 01.03.2023 | (97) EP 3866971 | (47) 08.03.2023 | (97) EP 3877313 | (47) 01.03.2023 |
| (97) EP 3848141 | (47) 08.03.2023 | (97) EP 3855470 | (47) 15.03.2023 | (97) EP 3866999 | (47) 15.03.2023 | (97) EP 3877552 | (47) 22.02.2023 |
| (97) EP 3848220 | (47) 08.03.2023 | (97) EP 3855484 | (47) 08.03.2023 | (97) EP 3867049 | (47) 22.02.2023 | (97) EP 3877716 | (47) 01.03.2023 |
| (97) EP 3848313 | (47) 01.03.2023 | (97) EP 3855578 | (47) 01.03.2023 | (97) EP 3867108 | (47) 08.03.2023 | (97) EP 3878089 | (47) 15.03.2023 |
| (97) EP 3848345 | (47) 15.03.2023 | (97) EP 3855753 | (47) 15.03.2023 | (97) EP 3867130 | (47) 08.03.2023 | (97) EP 3878209 | (47) 15.02.2023 |
| (97) EP 3848349 | (47) 15.03.2023 | (97) EP 3855870 | (47) 08.03.2023 | (97) EP 3867263 | (47) 08.03.2023 | (97) EP 3878250 | (47) 15.03.2023 |
| (97) EP 3848516 | (47) 08.03.2023 | (97) EP 3855871 | (47) 08.03.2023 | (97) EP 3867554 | (47) 01.03.2023 | (97) EP 3878456 | (47) 15.03.2023 |
| (97) EP 3848583 | (47) 15.03.2023 | (97) EP 3855894 | (47) 01.03.2023 | (97) EP 3867560 | (47) 01.03.2023 | (97) EP 3878506 | (47) 01.03.2023 |
| (97) EP 3848604 | (47) 08.03.2023 | (97) EP 3856070 | (47) 01.03.2023 | (97) EP 3867567 | (47) 22.02.2023 | (97) EP 3878595 | (47) 15.02.2023 |
| (97) EP 3848626 | (47) 08.03.2023 | (97) EP 3856228 | (47) 08.03.2023 | (97) EP 3867600 | (47) 01.03.2023 | (97) EP 3878632 | (47) 15.02.2023 |
| (97) EP 3848685 | (47) 08.03.2023 | (97) EP 3856295 | (47) 08.03.2023 | (97) EP 3867652 | (47) 08.03.2023 | (97) EP 3878714 | (47) 01.03.2023 |
| (97) EP 3848711 | (47) 15.03.2023 | (97) EP 3856415 | (47) 08.03.2023 | (97) EP 3867753 | (47) 15.02.2023 | (97) EP 3878721 | (47) 15.02.2023 |
| (97) EP 3848813 | (47) 08.03.2023 | (97) EP 3856806 | (47) 15.02.2023 | (97) EP 3867939 | (47) 15.02.2023 | (97) EP 3878730 | (47) 08.03.2023 |
| (97) EP 3848891 | (47) 22.02.2023 | (97) EP 3857026 | (47) 01.03.2023 | (97) EP 3868082 | (47) 01.03.2023 | (97) EP 3879098 | (47) 08.03.2023 |
| (97) EP 3848928 | (47) 15.03.2023 | (97) EP 3857042 | (47) 22.02.2023 | (97) EP 3868154 | (47) 01.03.2023 | (97) EP 3879307 | (47) 08.03.2023 |

| | | | | | | | |
|-----------------|-----------------|-----------------|-----------------|-----------------|-----------------|-----------------|-----------------|
| (97) EP 3879396 | (47) 15.02.2023 | (97) EP 3886762 | (47) 22.02.2023 | (97) EP 3895821 | (47) 15.03.2023 | (97) EP 3902235 | (47) 15.03.2023 |
| (97) EP 3879512 | (47) 22.02.2023 | (97) EP 3886763 | (47) 22.02.2023 | (97) EP 3895836 | (47) 22.02.2023 | (97) EP 3902285 | (47) 15.02.2023 |
| (97) EP 3879550 | (47) 22.02.2023 | (97) EP 3887129 | (47) 22.02.2023 | (97) EP 3895968 | (47) 15.02.2023 | (97) EP 3902343 | (47) 08.03.2023 |
| (97) EP 3879675 | (47) 08.03.2023 | (97) EP 3887371 | (47) 22.02.2023 | (97) EP 3895984 | (47) 15.02.2023 | (97) EP 3902381 | (47) 08.03.2023 |
| (97) EP 3879679 | (47) 15.02.2023 | (97) EP 3887382 | (47) 22.02.2023 | (97) EP 3896030 | (47) 01.03.2023 | (97) EP 3902429 | (47) 15.02.2023 |
| (97) EP 3879765 | (47) 22.02.2023 | (97) EP 3887627 | (47) 22.02.2023 | (97) EP 3896083 | (47) 01.03.2023 | (97) EP 3902662 | (47) 22.02.2023 |
| (97) EP 3879912 | (47) 22.02.2023 | (97) EP 3887677 | (47) 01.03.2023 | (97) EP 3896132 | (47) 15.02.2023 | (97) EP 3902762 | (47) 01.03.2023 |
| (97) EP 3879946 | (47) 15.02.2023 | (97) EP 3887737 | (47) 22.02.2023 | (97) EP 3896205 | (47) 01.03.2023 | (97) EP 3903072 | (47) 08.03.2023 |
| (97) EP 3880160 | (47) 01.03.2023 | (97) EP 3887788 | (47) 08.03.2023 | (97) EP 3896323 | (47) 08.03.2023 | (97) EP 3903138 | (47) 08.03.2023 |
| (97) EP 3880197 | (47) 22.02.2023 | (97) EP 3888835 | (47) 15.03.2023 | (97) EP 3896352 | (47) 08.03.2023 | (97) EP 3903160 | (47) 15.03.2023 |
| (97) EP 3880263 | (47) 15.02.2023 | (97) EP 3888838 | (47) 08.03.2023 | (97) EP 3896409 | (47) 15.03.2023 | (97) EP 3903342 | (47) 15.03.2023 |
| (97) EP 3880282 | (47) 01.03.2023 | (97) EP 3888883 | (47) 15.02.2023 | (97) EP 3896419 | (47) 08.03.2023 | (97) EP 3903417 | (47) 22.02.2023 |
| (97) EP 3880327 | (47) 01.03.2023 | (97) EP 3888888 | (47) 15.03.2023 | (97) EP 3896457 | (47) 15.02.2023 | (97) EP 3903437 | (47) 01.03.2023 |
| (97) EP 3880351 | (47) 01.03.2023 | (97) EP 3888947 | (47) 08.03.2023 | (97) EP 3896690 | (47) 15.03.2023 | (97) EP 3903524 | (47) 15.02.2023 |
| (97) EP 3880434 | (47) 15.02.2023 | (97) EP 3889076 | (47) 15.02.2023 | (97) EP 3896745 | (47) 15.02.2023 | (97) EP 3903617 | (47) 08.03.2023 |
| (97) EP 3880445 | (47) 08.03.2023 | (97) EP 3889077 | (47) 01.03.2023 | (97) EP 3896789 | (47) 15.02.2023 | (97) EP 3903955 | (47) 22.02.2023 |
| (97) EP 3880454 | (47) 15.03.2023 | (97) EP 3889094 | (47) 15.02.2023 | (97) EP 3896804 | (47) 15.03.2023 | (97) EP 3903994 | (47) 08.03.2023 |
| (97) EP 3880490 | (47) 22.02.2023 | (97) EP 3889277 | (47) 15.02.2023 | (97) EP 3897216 | (47) 15.02.2023 | (97) EP 3904207 | (47) 15.03.2023 |
| (97) EP 3880492 | (47) 22.02.2023 | (97) EP 3889343 | (47) 01.03.2023 | (97) EP 3897387 | (47) 01.03.2023 | (97) EP 3904121 | (47) 22.02.2023 |
| (97) EP 3880542 | (47) 08.03.2023 | (97) EP 3889469 | (47) 01.03.2023 | (97) EP 3897420 | (47) 15.03.2023 | (97) EP 3904177 | (47) 15.02.2023 |
| (97) EP 3880593 | (47) 08.03.2023 | (97) EP 3889502 | (47) 15.02.2023 | (97) EP 3897526 | (47) 22.02.2023 | (97) EP 3904631 | (47) 08.03.2023 |
| (97) EP 3880641 | (47) 15.03.2023 | (97) EP 3889518 | (47) 01.03.2023 | (97) EP 3897555 | (47) 22.02.2023 | (97) EP 3904635 | (47) 15.02.2023 |
| (97) EP 3880649 | (47) 15.03.2023 | (97) EP 3889557 | (47) 15.02.2023 | (97) EP 3897595 | (47) 15.03.2023 | (97) EP 3904749 | (47) 08.03.2023 |
| (97) EP 3880863 | (47) 15.02.2023 | (97) EP 3889773 | (47) 15.02.2023 | (97) EP 3897758 | (47) 01.03.2023 | (97) EP 3904825 | (47) 15.03.2023 |
| (97) EP 3880888 | (47) 22.02.2023 | (97) EP 3889869 | (47) 01.03.2023 | (97) EP 3898110 | (47) 15.03.2023 | (97) EP 3904964 | (47) 08.03.2023 |
| (97) EP 3880939 | (47) 15.02.2023 | (97) EP 3889870 | (47) 15.02.2023 | (97) EP 3898118 | (47) 01.03.2023 | (97) EP 3904984 | (47) 01.03.2023 |
| (97) EP 3880947 | (47) 15.02.2023 | (97) EP 3889974 | (47) 22.02.2023 | (97) EP 3898137 | (47) 01.03.2023 | (97) EP 3904987 | (47) 22.02.2023 |
| (97) EP 3880958 | (47) 08.03.2023 | (97) EP 3890361 | (47) 08.03.2023 | (97) EP 3898141 | (47) 01.03.2023 | (97) EP 3905269 | (47) 01.03.2023 |
| (97) EP 3880962 | (47) 01.03.2023 | (97) EP 3890443 | (47) 15.02.2023 | (97) EP 3898207 | (47) 22.02.2023 | (97) EP 3905352 | (47) 01.03.2023 |
| (97) EP 3880970 | (47) 15.02.2023 | (97) EP 3890581 | (47) 15.02.2023 | (97) EP 3898509 | (47) 22.02.2023 | (97) EP 3905366 | (47) 15.02.2023 |
| (97) EP 3880988 | (47) 08.03.2023 | (97) EP 3890647 | (47) 08.03.2023 | (97) EP 3898565 | (47) 08.03.2023 | (97) EP 3905396 | (47) 15.03.2023 |
| (97) EP 3881385 | (47) 01.03.2023 | (97) EP 3890740 | (47) 01.03.2023 | (97) EP 3898575 | (47) 15.02.2023 | (97) EP 3905404 | (47) 01.03.2023 |
| (97) EP 3881714 | (47) 01.03.2023 | (97) EP 3890813 | (47) 08.03.2023 | (97) EP 3898727 | (47) 22.02.2023 | (97) EP 3905463 | (47) 22.02.2023 |
| (97) EP 3881715 | (47) 01.03.2023 | (97) EP 3890864 | (47) 01.03.2023 | (97) EP 3898776 | (47) 01.03.2023 | (97) EP 3905868 | (47) 01.03.2023 |
| (97) EP 3881730 | (47) 01.03.2023 | (97) EP 3890941 | (47) 01.03.2023 | (97) EP 3898785 | (47) 15.02.2023 | (97) EP 3905973 | (47) 15.02.2023 |
| (97) EP 3881911 | (47) 22.02.2023 | (97) EP 3890993 | (47) 15.02.2023 | (97) EP 3898824 | (47) 01.03.2023 | (97) EP 3906005 | (47) 15.02.2023 |
| (97) EP 3882050 | (47) 22.02.2023 | (97) EP 3891000 | (47) 01.03.2023 | (97) EP 3898915 | (47) 15.02.2023 | (97) EP 3906164 | (47) 08.03.2023 |
| (97) EP 3882250 | (47) 15.02.2023 | (97) EP 3891074 | (47) 01.03.2023 | (97) EP 3899099 | (47) 01.03.2023 | (97) EP 3906210 | (47) 01.03.2023 |
| (97) EP 3882323 | (47) 15.02.2023 | (97) EP 3891079 | (47) 15.03.2023 | (97) EP 3899220 | (47) 01.03.2023 | (97) EP 3906235 | (47) 15.03.2023 |
| (97) EP 3882499 | (47) 15.03.2023 | (97) EP 3891198 | (47) 15.03.2023 | (97) EP 3899266 | (47) 22.02.2023 | (97) EP 3906266 | (47) 08.03.2023 |
| (97) EP 3882513 | (47) 08.03.2023 | (97) EP 3891408 | (47) 15.03.2023 | (97) EP 3899281 | (47) 08.03.2023 | (97) EP 3906283 | (47) 08.03.2023 |
| (97) EP 3882562 | (47) 22.02.2023 | (97) EP 3891522 | (47) 01.03.2023 | (97) EP 3899287 | (47) 15.03.2023 | (97) EP 3906417 | (47) 01.03.2023 |
| (97) EP 3882583 | (47) 08.03.2023 | (97) EP 3891881 | (47) 15.02.2023 | (97) EP 3899322 | (47) 22.02.2023 | (97) EP 3906418 | (47) 01.03.2023 |
| (97) EP 3882597 | (47) 01.03.2023 | (97) EP 3891935 | (47) 15.02.2023 | (97) EP 3899358 | (47) 15.03.2023 | (97) EP 3906452 | (47) 01.03.2023 |
| (97) EP 3882605 | (47) 01.03.2023 | (97) EP 3892024 | (47) 15.03.2023 | (97) EP 3899409 | (47) 08.03.2023 | (97) EP 3906718 | (47) 01.03.2023 |
| (97) EP 3882641 | (47) 15.02.2023 | (97) EP 3892127 | (47) 08.03.2023 | (97) EP 3899881 | (47) 22.02.2023 | (97) EP 3906816 | (47) 15.03.2023 |
| (97) EP 3882732 | (47) 15.02.2023 | (97) EP 3892139 | (47) 08.03.2023 | (97) EP 3899912 | (47) 22.02.2023 | (97) EP 3906833 | (47) 22.02.2023 |
| (97) EP 3883037 | (47) 01.03.2023 | (97) EP 3892240 | (47) 22.02.2023 | (97) EP 3899939 | (47) 08.03.2023 | (97) EP 3906955 | (47) 01.03.2023 |
| (97) EP 3883194 | (47) 15.02.2023 | (97) EP 3892444 | (47) 01.03.2023 | (97) EP 3900113 | (47) 01.03.2023 | (97) EP 3906958 | (47) 15.02.2023 |
| (97) EP 3883202 | (47) 08.03.2023 | (97) EP 3892485 | (47) 15.02.2023 | (97) EP 3900118 | (47) 15.02.2023 | (97) EP 3907017 | (47) 22.02.2023 |
| (97) EP 3883212 | (47) 22.02.2023 | (97) EP 3892868 | (47) 01.03.2023 | (97) EP 3900230 | (47) 15.02.2023 | (97) EP 3907092 | (47) 01.03.2023 |
| (97) EP 3883362 | (47) 15.03.2023 | (97) EP 3892962 | (47) 08.03.2023 | (97) EP 3900513 | (47) 08.03.2023 | (97) EP 3907332 | (47) 01.03.2023 |
| (97) EP 3883639 | (47) 22.02.2023 | (97) EP 3892976 | (47) 08.03.2023 | (97) EP 3900553 | (47) 15.02.2023 | (97) EP 3907335 | (47) 01.03.2023 |
| (97) EP 3883801 | (47) 15.03.2023 | (97) EP 3893046 | (47) 08.03.2023 | (97) EP 3900569 | (47) 08.03.2023 | (97) EP 3907470 | (47) 22.02.2023 |
| (97) EP 3884131 | (47) 15.03.2023 | (97) EP 3893349 | (47) 01.03.2023 | (97) EP 3900590 | (47) 22.02.2023 | (97) EP 3907743 | (47) 15.03.2023 |
| (97) EP 3884142 | (47) 01.03.2023 | (97) EP 3893960 | (47) 22.02.2023 | (97) EP 3900594 | (47) 22.02.2023 | (97) EP 3907885 | (47) 15.02.2023 |
| (97) EP 3884166 | (47) 15.03.2023 | (97) EP 3894033 | (47) 15.02.2023 | (97) EP 3900595 | (47) 22.02.2023 | (97) EP 3907920 | (47) 01.03.2023 |
| (97) EP 3884570 | (47) 08.03.2023 | (97) EP 3894185 | (47) 08.03.2023 | (97) EP 3900596 | (47) 22.02.2023 | (97) EP 3907963 | (47) 22.02.2023 |
| (97) EP 3884715 | (47) 22.02.2023 | (97) EP 3894234 | (47) 08.03.2023 | (97) EP 3900697 | (47) 15.03.2023 | (97) EP 3908023 | (47) 01.03.2023 |
| (97) EP 3884831 | (47) 15.03.2023 | (97) EP 3894242 | (47) 22.02.2023 | (97) EP 3900780 | (47) 22.02.2023 | (97) EP 3908025 | (47) 01.03.2023 |
| (97) EP 3885066 | (47) 22.02.2023 | (97) EP 3894253 | (47) 22.02.2023 | (97) EP 3900891 | (47) 08.03.2023 | (97) EP 3908082 | (47) 15.02.2023 |
| (97) EP 3885182 | (47) 15.03.2023 | (97) EP 3894339 | (47) 22.02.2023 | (97) EP 3900904 | (47) 15.03.2023 | (97) EP 3908092 | (47) 15.03.2023 |
| (97) EP 3885277 | (47) 01.03.2023 | (97) EP 3894525 | (47) 22.02.2023 | (97) EP 3900954 | (47) 15.03.2023 | (97) EP 3908094 | (47) 22.02.2023 |
| (97) EP 3885288 | (47) 01.03.2023 | (97) EP 3894626 | (47) 01.03.2023 | (97) EP 3901301 | (47) 15.03.2023 | (97) EP 3908163 | (47) 22.02.2023 |
| (97) EP 3885314 | (47) 08.03.2023 | (97) EP 3894713 | (47) 15.03.2023 | (97) EP 3901369 | (47) 08.03.2023 | (97) EP 3908248 | (47) 01.03.2023 |
| (97) EP 3885590 | (47) 15.03.2023 | (97) EP 3894714 | (47) 15.03.2023 | (97) EP 3901470 | (47) 15.02.2023 | (97) EP 3908377 | (47) 08.03.2023 |
| (97) EP 3885629 | (47) 15.02.2023 | (97) EP 3894741 | (47) 15.02.2023 | (97) EP 3901509 | (47) 15.02.2023 | (97) EP 3908475 | (47) 08.03.2023 |
| (97) EP 3885663 | (47) 22.02.2023 | (97) EP 3894825 | (47) 15.03.2023 | (97) EP 3901564 | (47) 01.03.2023 | (97) EP 3908491 | (47) 08.03.2023 |
| (97) EP 3885711 | (47) 01.03.2023 | (97) EP 3895033 | (47) 15.03.2023 | (97) EP 3901568 | (47) 15.02.2023 | (97) EP 3908519 | (47) 22.02.2023 |
| (97) EP 3885806 | (47) 01.03.2023 | (97) EP 3895204 | (47) 15.03.2023 | (97) EP 3901644 | (47) 15.02.2023 | (97) EP 3908531 | (47) 08.03.2023 |
| (97) EP 3885871 | (47) 15.03.2023 | (97) EP 3895516 | (47) 15.02.2023 | (97) EP 3901938 | (47) 15.02.2023 | (97) EP 3908576 | (47) 08.03.2023 |
| (97) EP 3886136 | (47) 01.03.2023 | (97) EP 3895521 | (47) 15.03.2023 | (97) EP 3902059 | (47) 01.03.2023 | (97) EP 3908680 | (47) 01.03.2023 |
| (97) EP 3886198 | (47) 15.02.2023 | (97) EP 3895576 | (47) 15.02.2023 | (97) EP 3902085 | (47) 08.03.2023 | (97) EP 3908784 | (47) 01.03.2023 |
| (97) EP 3886303 | (47) 08.03.2023 | (97) EP 3895606 | (47) 22.02.2023 | (97) EP 3902094 | (47) 22.02.2023 | (97) EP 3908841 | (47) 08.03.2023 |
| (97) EP 3886344 | (47) 22.02.2023 | (97) EP 3895749 | (47) 22.02.2023 | (97) EP 3902163 | (47) 15.03.2023 | (97) EP 3908898 | (47) 01.03.2023 |
| (97) EP 3886426 | (47) 08.03.2023 | (97) EP 3895818 | (47) 08.03.2023 | (97) EP 3902187 | (47) 01.03.2023 | (97) EP 3909116 | (47) 15.02.2023 |

| | | | | | | | |
|-----------------|-----------------|-----------------|-----------------|-----------------|-----------------|-----------------|-----------------|
| (97) EP 3909410 | (47) 15.02.2023 | (97) EP 3914188 | (47) 08.03.2023 | (97) EP 3918702 | (47) 01.03.2023 | (97) EP 3926689 | (47) 01.03.2023 |
| (97) EP 3909552 | (47) 08.03.2023 | (97) EP 3914316 | (47) 08.03.2023 | (97) EP 3918779 | (47) 01.03.2023 | (97) EP 3926788 | (47) 15.02.2023 |
| (97) EP 3909553 | (47) 08.03.2023 | (97) EP 3914349 | (47) 01.03.2023 | (97) EP 3918869 | (47) 08.03.2023 | (97) EP 3927252 | (47) 15.02.2023 |
| (97) EP 3909556 | (47) 15.03.2023 | (97) EP 3914350 | (47) 15.03.2023 | (97) EP 3919037 | (47) 01.03.2023 | (97) EP 3927281 | (47) 15.02.2023 |
| (97) EP 3909619 | (47) 15.03.2023 | (97) EP 3914441 | (47) 01.03.2023 | (97) EP 3919156 | (47) 08.03.2023 | (97) EP 3927299 | (47) 08.03.2023 |
| (97) EP 3909818 | (47) 15.02.2023 | (97) EP 3914479 | (47) 15.02.2023 | (97) EP 3919167 | (47) 08.03.2023 | (97) EP 3927484 | (47) 15.02.2023 |
| (97) EP 3909821 | (47) 08.03.2023 | (97) EP 3914481 | (47) 08.03.2023 | (97) EP 3919362 | (47) 15.03.2023 | (97) EP 3927547 | (47) 15.02.2023 |
| (97) EP 3909914 | (47) 15.02.2023 | (97) EP 3914486 | (47) 08.03.2023 | (97) EP 3919542 | (47) 15.03.2023 | (97) EP 3927579 | (47) 15.02.2023 |
| (97) EP 3909940 | (47) 22.02.2023 | (97) EP 3914487 | (47) 08.03.2023 | (97) EP 3919580 | (47) 22.02.2023 | (97) EP 3927719 | (47) 15.02.2023 |
| (97) EP 3910018 | (47) 22.02.2023 | (97) EP 3914488 | (47) 22.02.2023 | (97) EP 3919659 | (47) 15.02.2023 | (97) EP 3927949 | (47) 15.02.2023 |
| (97) EP 3910272 | (47) 01.03.2023 | (97) EP 3914489 | (47) 08.03.2023 | (97) EP 3919717 | (47) 15.03.2023 | (97) EP 3927990 | (47) 08.03.2023 |
| (97) EP 3910363 | (47) 15.02.2023 | (97) EP 3914525 | (47) 15.03.2023 | (97) EP 3919788 | (47) 08.03.2023 | (97) EP 3928020 | (47) 15.02.2023 |
| (97) EP 3910478 | (47) 01.03.2023 | (97) EP 3914538 | (47) 08.03.2023 | (97) EP 3919789 | (47) 08.03.2023 | (97) EP 3928081 | (47) 08.03.2023 |
| (97) EP 3910621 | (47) 15.02.2023 | (97) EP 3914565 | (47) 08.03.2023 | (97) EP 3919920 | (47) 22.02.2023 | (97) EP 3928344 | (47) 15.02.2023 |
| (97) EP 3910877 | (47) 08.03.2023 | (97) EP 3914568 | (47) 15.02.2023 | (97) EP 3919924 | (47) 22.02.2023 | (97) EP 3928484 | (47) 08.03.2023 |
| (97) EP 3910897 | (47) 22.02.2023 | (97) EP 3914570 | (47) 15.03.2023 | (97) EP 3920262 | (47) 22.02.2023 | (97) EP 3928822 | (47) 15.02.2023 |
| (97) EP 3911188 | (47) 01.03.2023 | (97) EP 3914746 | (47) 08.03.2023 | (97) EP 3920268 | (47) 15.03.2023 | (97) EP 3928986 | (47) 15.03.2023 |
| (97) EP 3911189 | (47) 01.03.2023 | (97) EP 3914779 | (47) 22.02.2023 | (97) EP 3920348 | (47) 08.03.2023 | (97) EP 3929077 | (47) 01.03.2023 |
| (97) EP 3911255 | (47) 01.03.2023 | (97) EP 3914967 | (47) 01.03.2023 | (97) EP 3920429 | (47) 15.02.2023 | (97) EP 3929047 | (47) 22.02.2023 |
| (97) EP 3911389 | (47) 01.03.2023 | (97) EP 3915101 | (47) 01.03.2023 | (97) EP 3920455 | (47) 15.02.2023 | (97) EP 3929126 | (47) 15.02.2023 |
| (97) EP 3911426 | (47) 08.03.2023 | (97) EP 3915125 | (47) 22.02.2023 | (97) EP 3920538 | (47) 22.02.2023 | (97) EP 3929265 | (47) 15.02.2023 |
| (97) EP 3911525 | (47) 08.03.2023 | (97) EP 3915126 | (47) 15.03.2023 | (97) EP 3920684 | (47) 08.03.2023 | (97) EP 3929376 | (47) 01.03.2023 |
| (97) EP 3911589 | (47) 15.03.2023 | (97) EP 3915193 | (47) 15.02.2023 | (97) EP 3920724 | (47) 15.03.2023 | (97) EP 3929378 | (47) 15.02.2023 |
| (97) EP 3911592 | (47) 15.02.2023 | (97) EP 3915214 | (47) 22.02.2023 | (97) EP 3920882 | (47) 01.03.2023 | (97) EP 3929379 | (47) 15.02.2023 |
| (97) EP 3911616 | (47) 15.02.2023 | (97) EP 3915451 | (47) 01.03.2023 | (97) EP 3921127 | (47) 08.03.2023 | (97) EP 3929398 | (47) 22.02.2023 |
| (97) EP 3911646 | (47) 01.03.2023 | (97) EP 3915737 | (47) 22.02.2023 | (97) EP 3921161 | (47) 15.03.2023 | (97) EP 3929512 | (47) 15.02.2023 |
| (97) EP 3911700 | (47) 15.02.2023 | (97) EP 3915747 | (47) 15.03.2023 | (97) EP 3921162 | (47) 15.03.2023 | (97) EP 3929522 | (47) 15.02.2023 |
| (97) EP 3911773 | (47) 01.03.2023 | (97) EP 3915794 | (47) 01.03.2023 | (97) EP 3921163 | (47) 15.03.2023 | (97) EP 3929751 | (47) 01.03.2023 |
| (97) EP 3911774 | (47) 01.03.2023 | (97) EP 3915825 | (47) 15.02.2023 | (97) EP 3921336 | (47) 01.03.2023 | (97) EP 3929862 | (47) 08.03.2023 |
| (97) EP 3911778 | (47) 15.02.2023 | (97) EP 3915884 | (47) 15.02.2023 | (97) EP 3921353 | (47) 15.03.2023 | (97) EP 3929886 | (47) 15.02.2023 |
| (97) EP 3911825 | (47) 15.03.2023 | (97) EP 3916147 | (47) 15.03.2023 | (97) EP 3921363 | (47) 01.03.2023 | (97) EP 3929970 | (47) 01.03.2023 |
| (97) EP 3911832 | (47) 01.03.2023 | (97) EP 3916186 | (47) 22.02.2023 | (97) EP 3921450 | (47) 15.02.2023 | (97) EP 3930049 | (47) 22.02.2023 |
| (97) EP 3911841 | (47) 01.03.2023 | (97) EP 3916236 | (47) 01.03.2023 | (97) EP 3921475 | (47) 22.02.2023 | (97) EP 3930053 | (47) 08.03.2023 |
| (97) EP 3911859 | (47) 01.03.2023 | (97) EP 3916243 | (47) 08.03.2023 | (97) EP 3921527 | (47) 01.03.2023 | (97) EP 3930058 | (47) 15.02.2023 |
| (97) EP 3911872 | (47) 01.03.2023 | (97) EP 3916250 | (47) 22.02.2023 | (97) EP 3921593 | (47) 15.03.2023 | (97) EP 3930086 | (47) 15.02.2023 |
| (97) EP 3911913 | (47) 01.03.2023 | (97) EP 3916316 | (47) 01.03.2023 | (97) EP 3921680 | (47) 15.02.2023 | (97) EP 3930116 | (47) 01.03.2023 |
| (97) EP 3911944 | (47) 22.02.2023 | (97) EP 3916320 | (47) 08.03.2023 | (97) EP 3921876 | (47) 08.03.2023 | (97) EP 3930146 | (47) 15.02.2023 |
| (97) EP 3911968 | (47) 08.03.2023 | (97) EP 3916327 | (47) 22.02.2023 | (97) EP 3921928 | (47) 15.02.2023 | (97) EP 3930170 | (47) 15.02.2023 |
| (97) EP 3912145 | (47) 01.03.2023 | (97) EP 3916369 | (47) 08.03.2023 | (97) EP 3922162 | (47) 08.03.2023 | (97) EP 3930245 | (47) 15.02.2023 |
| (97) EP 3912183 | (47) 01.03.2023 | (97) EP 3916465 | (47) 08.03.2023 | (97) EP 3922194 | (47) 08.03.2023 | (97) EP 3930263 | (47) 01.03.2023 |
| (97) EP 3912203 | (47) 01.03.2023 | (97) EP 3916487 | (47) 01.03.2023 | (97) EP 3922268 | (47) 22.02.2023 | (97) EP 3930279 | (47) 15.02.2023 |
| (97) EP 3912253 | (47) 08.03.2023 | (97) EP 3916510 | (47) 22.02.2023 | (97) EP 3922462 | (47) 01.03.2023 | (97) EP 3930402 | (47) 15.02.2023 |
| (97) EP 3912317 | (47) 01.03.2023 | (97) EP 3916538 | (47) 15.02.2023 | (97) EP 3922500 | (47) 15.03.2023 | (97) EP 3930487 | (47) 01.03.2023 |
| (97) EP 3912507 | (47) 15.02.2023 | (97) EP 3916724 | (47) 15.03.2023 | (97) EP 3922510 | (47) 15.03.2023 | (97) EP 3930727 | (47) 15.03.2023 |
| (97) EP 3912591 | (47) 15.03.2023 | (97) EP 3916848 | (47) 22.02.2023 | (97) EP 3922677 | (47) 01.03.2023 | (97) EP 3930773 | (47) 01.03.2023 |
| (97) EP 3912610 | (47) 15.03.2023 | (97) EP 3916925 | (47) 08.03.2023 | (97) EP 3922894 | (47) 15.03.2023 | (97) EP 3930774 | (47) 01.03.2023 |
| (97) EP 3912706 | (47) 08.03.2023 | (97) EP 3917010 | (47) 22.02.2023 | (97) EP 3923003 | (47) 01.03.2023 | (97) EP 3930963 | (47) 22.02.2023 |
| (97) EP 3912796 | (47) 15.03.2023 | (97) EP 3917047 | (47) 15.03.2023 | (97) EP 3923074 | (47) 22.02.2023 | (97) EP 3931041 | (47) 22.02.2023 |
| (97) EP 3912823 | (47) 15.02.2023 | (97) EP 3917294 | (47) 15.02.2023 | (97) EP 3923168 | (47) 08.03.2023 | (97) EP 3931141 | (47) 15.02.2023 |
| (97) EP 3912910 | (47) 22.02.2023 | (97) EP 3917390 | (47) 15.02.2023 | (97) EP 3923409 | (47) 15.03.2023 | (97) EP 3931170 | (47) 22.02.2023 |
| (97) EP 3912941 | (47) 08.03.2023 | (97) EP 3917486 | (47) 08.03.2023 | (97) EP 3923432 | (47) 01.03.2023 | (97) EP 3931236 | (47) 08.03.2023 |
| (97) EP 3912978 | (47) 15.02.2023 | (97) EP 3917632 | (47) 01.03.2023 | (97) EP 3923449 | (47) 22.02.2023 | (97) EP 3931267 | (47) 01.03.2023 |
| (97) EP 3913143 | (47) 15.03.2023 | (97) EP 3917636 | (47) 22.02.2023 | (97) EP 3923479 | (47) 22.02.2023 | (97) EP 3931382 | (47) 01.03.2023 |
| (97) EP 3913209 | (47) 15.03.2023 | (97) EP 3917675 | (47) 22.02.2023 | (97) EP 3923490 | (47) 08.03.2023 | (97) EP 3931427 | (47) 22.02.2023 |
| (97) EP 3913227 | (47) 22.02.2023 | (97) EP 3917791 | (47) 22.02.2023 | (97) EP 3923497 | (47) 01.03.2023 | (97) EP 3931485 | (47) 15.02.2023 |
| (97) EP 3913257 | (47) 22.02.2023 | (97) EP 3917793 | (47) 15.03.2023 | (97) EP 3923499 | (47) 15.02.2023 | (97) EP 3931519 | (47) 15.02.2023 |
| (97) EP 3913271 | (47) 22.02.2023 | (97) EP 3917797 | (47) 01.03.2023 | (97) EP 3923636 | (47) 01.03.2023 | (97) EP 3931533 | (47) 15.03.2023 |
| (97) EP 3913272 | (47) 22.02.2023 | (97) EP 3917807 | (47) 15.03.2023 | (97) EP 3923647 | (47) 22.02.2023 | (97) EP 3931584 | (47) 01.03.2023 |
| (97) EP 3913309 | (47) 01.03.2023 | (97) EP 3917830 | (47) 08.03.2023 | (97) EP 3923662 | (47) 08.03.2023 | (97) EP 3931655 | (47) 22.02.2023 |
| (97) EP 3913312 | (47) 08.03.2023 | (97) EP 3917930 | (47) 01.03.2023 | (97) EP 3923663 | (47) 08.03.2023 | (97) EP 3931656 | (47) 22.02.2023 |
| (97) EP 3913388 | (47) 15.02.2023 | (97) EP 3917999 | (47) 08.03.2023 | (97) EP 3923760 | (47) 15.03.2023 | (97) EP 3931926 | (47) 08.03.2023 |
| (97) EP 3913392 | (47) 08.03.2023 | (97) EP 3918025 | (47) 15.03.2023 | (97) EP 3924142 | (47) 08.03.2023 | (97) EP 3932118 | (47) 08.03.2023 |
| (97) EP 3913487 | (47) 08.03.2023 | (97) EP 3918108 | (47) 08.03.2023 | (97) EP 3924268 | (47) 01.03.2023 | (97) EP 3932575 | (47) 08.03.2023 |
| (97) EP 3913522 | (47) 01.03.2023 | (97) EP 3918125 | (47) 08.03.2023 | (97) EP 3924605 | (47) 08.03.2023 | (97) EP 3932613 | (47) 22.02.2023 |
| (97) EP 3913647 | (47) 22.02.2023 | (97) EP 3918170 | (47) 01.03.2023 | (97) EP 3924606 | (47) 15.02.2023 | (97) EP 3932625 | (47) 22.02.2023 |
| (97) EP 3913648 | (47) 15.03.2023 | (97) EP 3918173 | (47) 08.03.2023 | (97) EP 3924991 | (47) 01.03.2023 | (97) EP 3932714 | (47) 15.02.2023 |
| (97) EP 3913711 | (47) 22.02.2023 | (97) EP 3918187 | (47) 01.03.2023 | (97) EP 3925233 | (47) 01.03.2023 | (97) EP 3932749 | (47) 15.02.2023 |
| (97) EP 3913767 | (47) 08.03.2023 | (97) EP 3918195 | (47) 15.02.2023 | (97) EP 3925280 | (47) 22.02.2023 | (97) EP 3932819 | (47) 01.03.2023 |
| (97) EP 3913772 | (47) 22.02.2023 | (97) EP 3918199 | (47) 08.03.2023 | (97) EP 3925500 | (47) 01.03.2023 | (97) EP 3932896 | (47) 15.03.2023 |
| (97) EP 3913933 | (47) 01.03.2023 | (97) EP 3918229 | (47) 01.03.2023 | (97) EP 3925713 | (47) 22.02.2023 | (97) EP 3932974 | (47) 22.02.2023 |
| (97) EP 3914055 | (47) 22.02.2023 | (97) EP 3918253 | (47) 08.03.2023 | (97) EP 3925788 | (47) 15.02.2023 | (97) EP 3933230 | (47) 15.03.2023 |
| (97) EP 3914100 | (47) 15.03.2023 | (97) EP 3918264 | (47) 01.03.2023 | (97) EP 3925930 | (47) 15.03.2023 | (97) EP 3933365 | (47) 01.03.2023 |
| (97) EP 3914129 | (47) 01.03.2023 | (97) EP 3918266 | (47) 01.03.2023 | (97) EP 3926226 | (47) 22.02.2023 | (97) EP 3933575 | (47) 22.02.2023 |
| (97) EP 3914133 | (47) 22.02.2023 | (97) EP 3918268 | (47) 15.03.2023 | (97) EP 3926230 | (47) 08.03.2023 | (97) EP 3933640 | (47) 01.03.2023 |
| (97) EP 3914161 | (47) 08.03.2023 | (97) EP 3918270 | (47) 22.02.2023 | (97) EP 3926477 | (47) 15.03.2023 | (97) EP 3933646 | (47) 01.03.2023 |
| (97) EP 3914172 | (47) 08.03.2023 | (97) EP 3918647 | (47) 08.03.2023 | (97) EP 3926493 | (47) 15.02.2023 | (97) EP 3933954 | (47) 15.02.2023 |

| | | | | | | | |
|-----------------|-----------------|-----------------|-----------------|-----------------|-----------------|-----------------|-----------------|
| (97) EP 3933994 | (47) 01.03.2023 | (97) EP 3940890 | (47) 01.03.2023 | (97) EP 3948605 | (47) 15.02.2023 | (97) EP 3961896 | (47) 01.03.2023 |
| (97) EP 3934085 | (47) 01.03.2023 | (97) EP 3940939 | (47) 08.03.2023 | (97) EP 3948866 | (47) 15.03.2023 | (97) EP 3961932 | (47) 15.03.2023 |
| (97) EP 3934155 | (47) 22.02.2023 | (97) EP 3941321 | (47) 15.03.2023 | (97) EP 3948899 | (47) 15.03.2023 | (97) EP 3962177 | (47) 15.02.2023 |
| (97) EP 3934164 | (47) 08.03.2023 | (97) EP 3941583 | (47) 22.02.2023 | (97) EP 3949042 | (47) 01.03.2023 | (97) EP 3962308 | (47) 08.03.2023 |
| (97) EP 3934310 | (47) 01.03.2023 | (97) EP 3941657 | (47) 22.02.2023 | (97) EP 3949051 | (47) 22.02.2023 | (97) EP 3962763 | (47) 01.03.2023 |
| (97) EP 3934398 | (47) 01.03.2023 | (97) EP 3941713 | (47) 08.03.2023 | (97) EP 3949092 | (47) 15.03.2023 | (97) EP 3962813 | (47) 01.03.2023 |
| (97) EP 3934554 | (47) 08.03.2023 | (97) EP 3941714 | (47) 08.03.2023 | (97) EP 3949227 | (47) 01.03.2023 | (97) EP 3962929 | (47) 01.03.2023 |
| (97) EP 3934562 | (47) 08.03.2023 | (97) EP 3941818 | (47) 08.03.2023 | (97) EP 3949273 | (47) 22.02.2023 | (97) EP 3963003 | (47) 01.03.2023 |
| (97) EP 3934611 | (47) 01.03.2023 | (97) EP 3941819 | (47) 15.03.2023 | (97) EP 3949324 | (47) 08.03.2023 | (97) EP 3963190 | (47) 15.03.2023 |
| (97) EP 3934757 | (47) 22.02.2023 | (97) EP 3941948 | (47) 01.03.2023 | (97) EP 3949631 | (47) 22.02.2023 | (97) EP 3963246 | (47) 08.03.2023 |
| (97) EP 3934854 | (47) 01.03.2023 | (97) EP 3941956 | (47) 08.03.2023 | (97) EP 3949790 | (47) 15.02.2023 | (97) EP 3963278 | (47) 08.03.2023 |
| (97) EP 3934916 | (47) 01.03.2023 | (97) EP 3941963 | (47) 01.03.2023 | (97) EP 3950113 | (47) 01.03.2023 | (97) EP 3963282 | (47) 01.03.2023 |
| (97) EP 3934922 | (47) 22.02.2023 | (97) EP 3941975 | (47) 08.03.2023 | (97) EP 3950145 | (47) 15.02.2023 | (97) EP 3963378 | (47) 15.02.2023 |
| (97) EP 3934923 | (47) 15.03.2023 | (97) EP 3942086 | (47) 08.03.2023 | (97) EP 3950293 | (47) 15.02.2023 | (97) EP 3963434 | (47) 15.02.2023 |
| (97) EP 3934932 | (47) 01.03.2023 | (97) EP 3942135 | (47) 08.03.2023 | (97) EP 3950567 | (47) 15.03.2023 | (97) EP 3963534 | (47) 15.03.2023 |
| (97) EP 3935284 | (47) 08.03.2023 | (97) EP 3942156 | (47) 15.02.2023 | (97) EP 3950615 | (47) 01.03.2023 | (97) EP 3963845 | (47) 01.03.2023 |
| (97) EP 3935304 | (47) 15.02.2023 | (97) EP 3942199 | (47) 08.03.2023 | (97) EP 3950890 | (47) 22.02.2023 | (97) EP 3964109 | (47) 15.02.2023 |
| (97) EP 3935445 | (47) 08.03.2023 | (97) EP 3942206 | (47) 15.03.2023 | (97) EP 3951029 | (47) 22.02.2023 | (97) EP 3964242 | (47) 22.02.2023 |
| (97) EP 3935449 | (47) 22.02.2023 | (97) EP 3942213 | (47) 01.03.2023 | (97) EP 3951347 | (47) 15.03.2023 | (97) EP 3964543 | (47) 15.03.2023 |
| (97) EP 3935468 | (47) 15.03.2023 | (97) EP 3942380 | (47) 15.02.2023 | (97) EP 3951512 | (47) 01.03.2023 | (97) EP 3964551 | (47) 15.03.2023 |
| (97) EP 3935706 | (47) 22.02.2023 | (97) EP 3942465 | (47) 08.03.2023 | (97) EP 3951551 | (47) 22.02.2023 | (97) EP 3964790 | (47) 01.03.2023 |
| (97) EP 3935967 | (47) 15.02.2023 | (97) EP 3942777 | (47) 22.02.2023 | (97) EP 3951991 | (47) 15.02.2023 | (97) EP 3965168 | (47) 08.03.2023 |
| (97) EP 3935989 | (47) 15.02.2023 | (97) EP 3942909 | (47) 01.03.2023 | (97) EP 3952631 | (47) 01.03.2023 | (97) EP 3965169 | (47) 15.02.2023 |
| (97) EP 3936047 | (47) 15.02.2023 | (97) EP 3942956 | (47) 01.03.2023 | (97) EP 3952635 | (47) 15.02.2023 | (97) EP 3965197 | (47) 15.03.2023 |
| (97) EP 3936055 | (47) 01.03.2023 | (97) EP 3942962 | (47) 22.02.2023 | (97) EP 3952731 | (47) 01.03.2023 | (97) EP 3965216 | (47) 15.03.2023 |
| (97) EP 3936213 | (47) 15.03.2023 | (97) EP 3943038 | (47) 01.03.2023 | (97) EP 3953085 | (47) 15.03.2023 | (97) EP 3965550 | (47) 22.02.2023 |
| (97) EP 3936281 | (47) 15.03.2023 | (97) EP 3943266 | (47) 08.03.2023 | (97) EP 3953141 | (47) 22.02.2023 | (97) EP 3965960 | (47) 08.03.2023 |
| (97) EP 3936346 | (47) 15.03.2023 | (97) EP 3943358 | (47) 15.03.2023 | (97) EP 3953181 | (47) 01.03.2023 | (97) EP 3966037 | (47) 15.03.2023 |
| (97) EP 3936680 | (47) 15.02.2023 | (97) EP 3943861 | (47) 01.03.2023 | (97) EP 3953206 | (47) 08.03.2023 | (97) EP 3966147 | (47) 15.02.2023 |
| (97) EP 3936696 | (47) 22.02.2023 | (97) EP 3943876 | (47) 15.03.2023 | (97) EP 3953238 | (47) 01.03.2023 | (97) EP 3966382 | (47) 08.03.2023 |
| (97) EP 3936703 | (47) 22.02.2023 | (97) EP 3943897 | (47) 22.02.2023 | (97) EP 3953281 | (47) 22.02.2023 | (97) EP 3966437 | (47) 22.02.2023 |
| (97) EP 3936732 | (47) 15.03.2023 | (97) EP 3944010 | (47) 15.02.2023 | (97) EP 3953540 | (47) 01.03.2023 | (97) EP 3966463 | (47) 08.03.2023 |
| (97) EP 3936738 | (47) 15.02.2023 | (97) EP 3944194 | (47) 22.02.2023 | (97) EP 3953568 | (47) 22.02.2023 | (97) EP 3966468 | (47) 08.03.2023 |
| (97) EP 3936855 | (47) 08.03.2023 | (97) EP 3944381 | (47) 08.03.2023 | (97) EP 3953600 | (47) 15.02.2023 | (97) EP 3966512 | (47) 22.02.2023 |
| (97) EP 3936930 | (47) 08.03.2023 | (97) EP 3944440 | (47) 08.03.2023 | (97) EP 3953683 | (47) 01.03.2023 | (97) EP 3966837 | (47) 15.03.2023 |
| (97) EP 3937008 | (47) 22.02.2023 | (97) EP 3944487 | (47) 01.03.2023 | (97) EP 3953774 | (47) 01.03.2023 | (97) EP 3966851 | (47) 08.03.2023 |
| (97) EP 3937313 | (47) 08.03.2023 | (97) EP 3944691 | (47) 15.02.2023 | (97) EP 3953845 | (47) 08.03.2023 | (97) EP 3967574 | (47) 08.03.2023 |
| (97) EP 3937366 | (47) 22.02.2023 | (97) EP 3944768 | (47) 15.02.2023 | (97) EP 3954147 | (47) 15.02.2023 | (97) EP 3967722 | (47) 01.03.2023 |
| (97) EP 3937415 | (47) 08.03.2023 | (97) EP 3944775 | (47) 01.03.2023 | (97) EP 3954280 | (47) 15.03.2023 | (97) EP 3967761 | (47) 15.03.2023 |
| (97) EP 3937416 | (47) 01.03.2023 | (97) EP 3944815 | (47) 08.03.2023 | (97) EP 3954818 | (47) 22.02.2023 | (97) EP 3967959 | (47) 01.03.2023 |
| (97) EP 3937497 | (47) 22.02.2023 | (97) EP 3944867 | (47) 22.02.2023 | (97) EP 3954990 | (47) 22.02.2023 | (97) EP 3968019 | (47) 15.03.2023 |
| (97) EP 3937579 | (47) 15.03.2023 | (97) EP 3944975 | (47) 22.02.2023 | (97) EP 3955551 | (47) 08.03.2023 | (97) EP 3968058 | (47) 22.02.2023 |
| (97) EP 3937580 | (47) 15.02.2023 | (97) EP 3945003 | (47) 15.03.2023 | (97) EP 3955727 | (47) 15.02.2023 | (97) EP 3968910 | (47) 01.03.2023 |
| (97) EP 3937740 | (47) 08.03.2023 | (97) EP 3945017 | (47) 15.03.2023 | (97) EP 3955790 | (47) 01.03.2023 | (97) EP 3969084 | (47) 15.02.2023 |
| (97) EP 3937746 | (47) 22.02.2023 | (97) EP 3945322 | (47) 01.03.2023 | (97) EP 3956051 | (47) 01.03.2023 | (97) EP 3969274 | (47) 15.02.2023 |
| (97) EP 3937827 | (47) 01.03.2023 | (97) EP 3945344 | (47) 15.03.2023 | (97) EP 3956082 | (47) 08.03.2023 | (97) EP 3969554 | (47) 15.03.2023 |
| (97) EP 3937872 | (47) 01.03.2023 | (97) EP 3945743 | (47) 15.02.2023 | (97) EP 3956132 | (47) 15.03.2023 | (97) EP 3969797 | (47) 15.03.2023 |
| (97) EP 3937901 | (47) 15.03.2023 | (97) EP 3945765 | (47) 15.03.2023 | (97) EP 3956332 | (47) 22.02.2023 | (97) EP 3969851 | (47) 01.03.2023 |
| (97) EP 3938031 | (47) 01.03.2023 | (97) EP 3945791 | (47) 15.02.2023 | (97) EP 3956485 | (47) 08.03.2023 | (97) EP 3969945 | (47) 08.03.2023 |
| (97) EP 3938079 | (47) 22.02.2023 | (97) EP 3946170 | (47) 22.02.2023 | (97) EP 3956529 | (47) 22.02.2023 | (97) EP 3970197 | (47) 08.03.2023 |
| (97) EP 3938127 | (47) 15.03.2023 | (97) EP 3946687 | (47) 01.03.2023 | (97) EP 3956594 | (47) 08.03.2023 | (97) EP 3970403 | (47) 01.03.2023 |
| (97) EP 3938153 | (47) 22.02.2023 | (97) EP 3946944 | (47) 08.03.2023 | (97) EP 3956644 | (47) 22.02.2023 | (97) EP 3971029 | (47) 08.03.2023 |
| (97) EP 3938547 | (47) 15.02.2023 | (97) EP 3946973 | (47) 15.02.2023 | (97) EP 3957035 | (47) 08.03.2023 | (97) EP 3971057 | (47) 08.03.2023 |
| (97) EP 3938608 | (47) 22.02.2023 | (97) EP 3946995 | (47) 15.02.2023 | (97) EP 3957224 | (47) 01.03.2023 | (97) EP 3971195 | (47) 22.02.2023 |
| (97) EP 3938612 | (47) 15.03.2023 | (97) EP 3947075 | (47) 15.03.2023 | (97) EP 3957235 | (47) 15.03.2023 | (97) EP 3971218 | (47) 15.03.2023 |
| (97) EP 3938637 | (47) 22.02.2023 | (97) EP 3947125 | (47) 15.03.2023 | (97) EP 3957522 | (47) 08.03.2023 | (97) EP 3971590 | (47) 22.02.2023 |
| (97) EP 3938638 | (47) 22.02.2023 | (97) EP 3947155 | (47) 22.02.2023 | (97) EP 3957597 | (47) 08.03.2023 | (97) EP 3971600 | (47) 15.02.2023 |
| (97) EP 3938684 | (47) 15.02.2023 | (97) EP 3947211 | (47) 15.03.2023 | (97) EP 3957757 | (47) 01.03.2023 | (97) EP 3971862 | (47) 15.02.2023 |
| (97) EP 3938729 | (47) 01.03.2023 | (97) EP 3947233 | (47) 15.02.2023 | (97) EP 3958953 | (47) 15.02.2023 | (97) EP 3972061 | (47) 01.03.2023 |
| (97) EP 3938972 | (47) 15.02.2023 | (97) EP 3947336 | (47) 15.03.2023 | (97) EP 3959039 | (47) 22.02.2023 | (97) EP 3972067 | (47) 08.03.2023 |
| (97) EP 3939072 | (47) 22.02.2023 | (97) EP 3947354 | (47) 15.03.2023 | (97) EP 3959068 | (47) 08.03.2023 | (97) EP 3972173 | (47) 01.03.2023 |
| (97) EP 3939214 | (47) 08.03.2023 | (97) EP 3947515 | (47) 01.03.2023 | (97) EP 3959269 | (47) 22.02.2023 | (97) EP 3972380 | (47) 22.02.2023 |
| (97) EP 3939384 | (47) 08.03.2023 | (97) EP 3947562 | (47) 08.03.2023 | (97) EP 3959299 | (47) 15.02.2023 | (97) EP 3972511 | (47) 08.03.2023 |
| (97) EP 3939862 | (47) 15.02.2023 | (97) EP 3947622 | (47) 15.03.2023 | (97) EP 3959352 | (47) 15.02.2023 | (97) EP 3972750 | (47) 01.03.2023 |
| (97) EP 3939938 | (47) 22.02.2023 | (97) EP 3947861 | (47) 15.02.2023 | (97) EP 3959399 | (47) 15.03.2023 | (97) EP 3972784 | (47) 22.02.2023 |
| (97) EP 3940031 | (47) 22.02.2023 | (97) EP 3947887 | (47) 22.02.2023 | (97) EP 3959413 | (47) 22.02.2023 | (97) EP 3972925 | (47) 22.02.2023 |
| (97) EP 3940193 | (47) 08.03.2023 | (97) EP 3947916 | (47) 15.02.2023 | (97) EP 3960106 | (47) 22.02.2023 | (97) EP 3973187 | (47) 15.03.2023 |
| (97) EP 3940314 | (47) 15.02.2023 | (97) EP 3947917 | (47) 22.02.2023 | (97) EP 3960316 | (47) 01.03.2023 | (97) EP 3973243 | (47) 01.03.2023 |
| (97) EP 3940355 | (47) 08.03.2023 | (97) EP 3947919 | (47) 15.02.2023 | (97) EP 3960399 | (47) 01.03.2023 | (97) EP 3973257 | (47) 15.02.2023 |
| (97) EP 3940363 | (47) 01.03.2023 | (97) EP 3947920 | (47) 01.03.2023 | (97) EP 3960663 | (47) 01.03.2023 | (97) EP 3973556 | (47) 01.03.2023 |
| (97) EP 3940432 | (47) 15.02.2023 | (97) EP 3947990 | (47) 08.03.2023 | (97) EP 3961168 | (47) 22.02.2023 | (97) EP 3973570 | (47) 15.02.2023 |
| (97) EP 3940497 | (47) 15.03.2023 | (97) EP 3948038 | (47) 15.02.2023 | (97) EP 3961232 | (47) 08.03.2023 | (97) EP 3974076 | (47) 08.03.2023 |
| (97) EP 3940499 | (47) 15.03.2023 | (97) EP 3948198 | (47) 08.03.2023 | (97) EP 3961374 | (47) 01.03.2023 | (97) EP 3974218 | (47) 15.02.2023 |
| (97) EP 3940568 | (47) 01.03.2023 | (97) EP 3948440 | (47) 08.03.2023 | (97) EP 3961591 | (47) 15.02.2023 | (97) EP 3974259 | (47) 08.03.2023 |
| (97) EP 3940671 | (47) 15.02.2023 | (97) EP 3948449 | (47) 22.02.2023 | (97) EP 3961704 | (47) 15.02.2023 | (97) EP 3974290 | (47) 08.03.2023 |
| (97) EP 3940730 | (47) 22.02.2023 | (97) EP 3948466 | (47) 15.02.2023 | (97) EP 3961842 | (47) 15.03.2023 | (97) EP 3974292 | (47) 08.03.2023 |

| | | | | | | | |
|-----------------|-----------------|-----------------|-----------------|-----------------|-----------------|-----------------|-----------------|
| (97) EP 3974493 | (47) 08.03.2023 | (97) EP 3989313 | (47) 15.02.2023 | (97) EP 4009181 | (47) 01.03.2023 | (97) EP 4031099 | (47) 01.03.2023 |
| (97) EP 3974515 | (47) 08.03.2023 | (97) EP 3990067 | (47) 22.02.2023 | (97) EP 4009307 | (47) 22.02.2023 | (97) EP 4031337 | (47) 15.02.2023 |
| (97) EP 3974579 | (47) 15.03.2023 | (97) EP 3990205 | (47) 08.03.2023 | (97) EP 4009452 | (47) 08.03.2023 | (97) EP 4031790 | (47) 01.03.2023 |
| (97) EP 3974584 | (47) 15.03.2023 | (97) EP 3990932 | (47) 15.02.2023 | (97) EP 4009779 | (47) 01.03.2023 | (97) EP 4032521 | (47) 01.03.2023 |
| (97) EP 3974614 | (47) 22.02.2023 | (97) EP 3992268 | (47) 01.03.2023 | (97) EP 4009808 | (47) 01.03.2023 | (97) EP 4033263 | (47) 15.03.2023 |
| (97) EP 3974620 | (47) 22.02.2023 | (97) EP 3992391 | (47) 15.02.2023 | (97) EP 4010404 | (47) 08.03.2023 | (97) EP 4033360 | (47) 01.03.2023 |
| (97) EP 3974821 | (47) 08.03.2023 | (97) EP 3992600 | (47) 15.02.2023 | (97) EP 4010604 | (47) 22.02.2023 | (97) EP 4033773 | (47) 15.02.2023 |
| (97) EP 3975181 | (47) 22.02.2023 | (97) EP 3992641 | (47) 15.03.2023 | (97) EP 4010747 | (47) 08.03.2023 | (97) EP 4035560 | (47) 08.03.2023 |
| (97) EP 3975205 | (47) 15.02.2023 | (97) EP 3992778 | (47) 22.02.2023 | (97) EP 4010757 | (47) 15.03.2023 | (97) EP 4035573 | (47) 22.02.2023 |
| (97) EP 3975804 | (47) 22.02.2023 | (97) EP 3992963 | (47) 15.02.2023 | (97) EP 4011004 | (47) 15.03.2023 | (97) EP 4035865 | (47) 15.03.2023 |
| (97) EP 3975808 | (47) 15.02.2023 | (97) EP 3994365 | (47) 15.03.2023 | (97) EP 4011128 | (47) 08.03.2023 | (97) EP 4037067 | (47) 22.02.2023 |
| (97) EP 3976692 | (47) 22.02.2023 | (97) EP 3994479 | (47) 01.03.2023 | (97) EP 4011249 | (47) 01.03.2023 | (97) EP 4037640 | (47) 15.03.2023 |
| (97) EP 3976849 | (47) 08.03.2023 | (97) EP 3995065 | (47) 01.03.2023 | (97) EP 4011480 | (47) 08.03.2023 | (97) EP 4038311 | (47) 15.02.2023 |
| (97) EP 3976936 | (47) 08.03.2023 | (97) EP 3995069 | (47) 15.02.2023 | (97) EP 4011664 | (47) 15.03.2023 | (97) EP 4038851 | (47) 22.02.2023 |
| (97) EP 3976985 | (47) 08.03.2023 | (97) EP 3995376 | (47) 08.03.2023 | (97) EP 4011741 | (47) 15.03.2023 | (97) EP 4041018 | (47) 08.03.2023 |
| (97) EP 3977520 | (47) 08.03.2023 | (97) EP 3995775 | (47) 08.03.2023 | (97) EP 4012349 | (47) 15.03.2023 | (97) EP 4041114 | (47) 08.03.2023 |
| (97) EP 3977851 | (47) 08.03.2023 | (97) EP 3995776 | (47) 15.03.2023 | (97) EP 4012350 | (47) 15.03.2023 | (97) EP 4041820 | (47) 01.03.2023 |
| (97) EP 3978300 | (47) 08.03.2023 | (97) EP 3995918 | (47) 22.02.2023 | (97) EP 4012397 | (47) 08.03.2023 | (97) EP 4041853 | (47) 22.02.2023 |
| (97) EP 3978310 | (47) 15.03.2023 | (97) EP 3995962 | (47) 22.02.2023 | (97) EP 4012500 | (47) 01.03.2023 | (97) EP 4043379 | (47) 15.03.2023 |
| (97) EP 3978389 | (47) 01.03.2023 | (97) EP 3996130 | (47) 08.03.2023 | (97) EP 4012968 | (47) 15.03.2023 | (97) EP 4043958 | (47) 22.02.2023 |
| (97) EP 3978471 | (47) 22.02.2023 | (97) EP 3996175 | (47) 22.02.2023 | (97) EP 4013256 | (47) 22.02.2023 | (97) EP 4044383 | (47) 15.02.2023 |
| (97) EP 3978784 | (47) 22.02.2023 | (97) EP 3996633 | (47) 15.03.2023 | (97) EP 4013566 | (47) 22.02.2023 | (97) EP 4044884 | (47) 01.03.2023 |
| (97) EP 3978902 | (47) 22.02.2023 | (97) EP 3996918 | (47) 15.03.2023 | (97) EP 4013832 | (47) 22.02.2023 | (97) EP 4044923 | (47) 15.02.2023 |
| (97) EP 3979336 | (47) 08.03.2023 | (97) EP 3997279 | (47) 08.03.2023 | (97) EP 4013905 | (47) 22.02.2023 | (97) EP 4045205 | (47) 08.03.2023 |
| (97) EP 3979390 | (47) 22.02.2023 | (97) EP 3997728 | (47) 22.02.2023 | (97) EP 4014055 | (47) 01.03.2023 | (97) EP 4045828 | (47) 08.03.2023 |
| (97) EP 3979456 | (47) 01.03.2023 | (97) EP 3998010 | (47) 15.03.2023 | (97) EP 4014801 | (47) 08.03.2023 | (97) EP 4046468 | (47) 08.03.2023 |
| (97) EP 3979643 | (47) 08.03.2023 | (97) EP 3998011 | (47) 15.03.2023 | (97) EP 4014934 | (47) 08.03.2023 | (97) EP 4046899 | (47) 22.02.2023 |
| (97) EP 3979660 | (47) 15.02.2023 | (97) EP 3998380 | (47) 08.03.2023 | (97) EP 4015375 | (47) 01.03.2023 | (97) EP 4047002 | (47) 08.03.2023 |
| (97) EP 3980509 | (47) 22.02.2023 | (97) EP 3998412 | (47) 22.02.2023 | (97) EP 4015842 | (47) 15.03.2023 | (97) EP 4047342 | (47) 15.02.2023 |
| (97) EP 3981374 | (47) 15.02.2023 | (97) EP 3998803 | (47) 15.02.2023 | (97) EP 4015842 | (47) 22.02.2023 | (97) EP 4047500 | (47) 15.03.2023 |
| (97) EP 3981939 | (47) 15.03.2023 | (97) EP 3998948 | (47) 15.03.2023 | (97) EP 4016082 | (47) 22.02.2023 | (97) EP 4048559 | (47) 22.02.2023 |
| (97) EP 3982187 | (47) 15.02.2023 | (97) EP 3999282 | (47) 22.02.2023 | (97) EP 4016527 | (47) 22.02.2023 | (97) EP 4048631 | (47) 08.03.2023 |
| (97) EP 3982424 | (47) 01.03.2023 | (97) EP 3999835 | (47) 08.03.2023 | (97) EP 4016729 | (47) 08.03.2023 | (97) EP 4049165 | (47) 08.03.2023 |
| (97) EP 3982495 | (47) 01.03.2023 | (97) EP 3999909 | (47) 15.03.2023 | (97) EP 4016768 | (47) 08.03.2023 | (97) EP 4049516 | (47) 08.03.2023 |
| (97) EP 3982618 | (47) 15.03.2023 | (97) EP 4000090 | (47) 15.03.2023 | (97) EP 4017014 | (47) 01.03.2023 | (97) EP 4049771 | (47) 15.03.2023 |
| (97) EP 3983624 | (47) 15.03.2023 | (97) EP 4000296 | (47) 01.03.2023 | (97) EP 4017271 | (47) 08.03.2023 | (97) EP 4049883 | (47) 08.03.2023 |
| (97) EP 3983644 | (47) 08.03.2023 | (97) EP 4000354 | (47) 15.03.2023 | (97) EP 4017750 | (47) 15.03.2023 | (97) EP 4050191 | (47) 15.02.2023 |
| (97) EP 3983654 | (47) 01.03.2023 | (97) EP 4000474 | (47) 01.03.2023 | (97) EP 4017915 | (47) 08.03.2023 | (97) EP 4050645 | (47) 22.02.2023 |
| (97) EP 3983661 | (47) 01.03.2023 | (97) EP 4000647 | (47) 15.03.2023 | (97) EP 4017921 | (47) 22.02.2023 | (97) EP 4054012 | (47) 08.03.2023 |
| (97) EP 3983705 | (47) 15.03.2023 | (97) EP 4001146 | (47) 22.02.2023 | (97) EP 4017956 | (47) 15.03.2023 | (97) EP 4054013 | (47) 15.02.2023 |
| (97) EP 3983938 | (47) 15.02.2023 | (97) EP 4001599 | (47) 08.03.2023 | (97) EP 4018646 | (47) 08.03.2023 | (97) EP 4054014 | (47) 15.02.2023 |
| (97) EP 3984410 | (47) 08.03.2023 | (97) EP 4001858 | (47) 08.03.2023 | (97) EP 4018679 | (47) 15.02.2023 | (97) EP 4054146 | (47) 15.03.2023 |
| (97) EP 3984438 | (47) 08.03.2023 | (97) EP 4001957 | (47) 01.03.2023 | (97) EP 4019083 | (47) 22.02.2023 | (97) EP 4055237 | (47) 15.03.2023 |
| (97) EP 3984570 | (47) 22.02.2023 | (97) EP 4002833 | (47) 15.02.2023 | (97) EP 4020514 | (47) 08.03.2023 | (97) EP 4055268 | (47) 22.02.2023 |
| (97) EP 3984662 | (47) 08.03.2023 | (97) EP 4003320 | (47) 08.03.2023 | (97) EP 4020605 | (47) 22.02.2023 | (97) EP 4056744 | (47) 15.03.2023 |
| (97) EP 3984883 | (47) 15.02.2023 | (97) EP 4003773 | (47) 08.03.2023 | (97) EP 4020774 | (47) 22.02.2023 | (97) EP 4060050 | (47) 15.02.2023 |
| (97) EP 3984891 | (47) 15.02.2023 | (97) EP 4003821 | (47) 15.02.2023 | (97) EP 4020779 | (47) 08.03.2023 | (97) EP 4060206 | (47) 08.03.2023 |
| (97) EP 3984998 | (47) 01.03.2023 | (97) EP 4004131 | (47) 15.03.2023 | (97) EP 4020851 | (47) 22.02.2023 | (97) EP 4063703 | (47) 15.02.2023 |
| (97) EP 3985054 | (47) 08.03.2023 | (97) EP 4004236 | (47) 15.02.2023 | (97) EP 4021967 | (47) 01.03.2023 | (97) EP 4066432 | (47) 08.03.2023 |
| (97) EP 3985439 | (47) 15.02.2023 | (97) EP 4004387 | (47) 15.02.2023 | (97) EP 4021981 | (47) 22.02.2023 | (97) EP 4066819 | (47) 01.03.2023 |
| (97) EP 3985440 | (47) 15.03.2023 | (97) EP 4004694 | (47) 01.03.2023 | (97) EP 4022335 | (47) 15.03.2023 | (97) EP 4069930 | (47) 15.03.2023 |
| (97) EP 3985532 | (47) 22.02.2023 | (97) EP 4005782 | (47) 15.02.2023 | (97) EP 4022804 | (47) 22.02.2023 | (97) EP 4070563 | (47) 15.03.2023 |
| (97) EP 3985817 | (47) 15.03.2023 | (97) EP 4005840 | (47) 22.02.2023 | (97) EP 4024654 | (47) 08.03.2023 | (97) EP 4070787 | (47) 01.03.2023 |
| (97) EP 3985925 | (47) 15.03.2023 | (97) EP 4005888 | (47) 01.03.2023 | (97) EP 4025334 | (47) 22.02.2023 | (97) EP 4071503 | (47) 15.02.2023 |
| (97) EP 3986681 | (47) 01.03.2023 | (97) EP 4005893 | (47) 08.03.2023 | (97) EP 4025443 | (47) 01.03.2023 | (97) EP 4072260 | (47) 22.02.2023 |
| (97) EP 3986765 | (47) 01.03.2023 | (97) EP 4006370 | (47) 08.03.2023 | (97) EP 4025804 | (47) 15.02.2023 | (97) EP 4072372 | (47) 15.03.2023 |
| (97) EP 3986895 | (47) 15.03.2023 | (97) EP 4006454 | (47) 15.03.2023 | (97) EP 4026570 | (47) 01.03.2023 | (97) EP 4073432 | (47) 22.02.2023 |
| (97) EP 3986896 | (47) 15.03.2023 | (97) EP 4006567 | (47) 01.03.2023 | (97) EP 4026720 | (47) 08.03.2023 | (97) EP 4073674 | (47) 01.03.2023 |
| (97) EP 3986898 | (47) 15.03.2023 | (97) EP 4007514 | (47) 01.03.2023 | (97) EP 4026757 | (47) 08.03.2023 | (97) EP 4074484 | (47) 08.03.2023 |
| (97) EP 3987221 | (47) 15.03.2023 | (97) EP 4007617 | (47) 15.02.2023 | (97) EP 4027761 | (47) 22.02.2023 | (97) EP 4075380 | (47) 15.03.2023 |
| (97) EP 3987952 | (47) 15.03.2023 | (97) EP 4007619 | (47) 01.03.2023 | (97) EP 4028725 | (47) 15.02.2023 | (97) EP 4075875 | (47) 15.03.2023 |
| (97) EP 3988518 | (47) 15.03.2023 | (97) EP 4007707 | (47) 15.03.2023 | (97) EP 4029341 | (47) 01.03.2023 | (97) EP 4077804 | (47) 01.03.2023 |
| (97) EP 3988693 | (47) 15.02.2023 | (97) EP 4007793 | (47) 22.02.2023 | (97) EP 4029736 | (47) 08.03.2023 | (97) EP 4081313 | (47) 22.02.2023 |
| (97) EP 3988951 | (47) 22.02.2023 | (97) EP 4008228 | (47) 08.03.2023 | (97) EP 4029795 | (47) 22.02.2023 | (97) EP 4099092 | (47) 15.03.2023 |
| (97) EP 3989102 | (47) 08.03.2023 | (97) EP 4008500 | (47) 22.02.2023 | (97) EP 4030170 | (47) 01.03.2023 | | |

Zveřejněné překlady evropských patentových spisů

U následujících udělených evropských patentů s účinky pro Českou republiku byl majitelem předložen překlad patentového spisu do českého jazyka (§ 35c odst. 2 až 4 zákona č. 527/1990 Sb., v platném znění). Údaje jsou řazeny vzestupně podle čísel evropských patentů.

| | |
|--|---|
| (97) EP 2894165 | JACQUES, Christian, Hamburg, NJ 07419, US |
| (47) 04.01.2023 | (54) Způsob léčby mnohočetného myelomu imunomodulačními sloučeninami v kombinaci s protilátkami |
| (97) 15.07.2015 | (32) 201462040918 P |
| (51) C07K 16/18 (2006.01) | (31) 22.08.2014 |
| (96) 10.11.2009 | (33) US |
| (96) 15152757.9 | (86) PCT/US2015/046091 |
| (73) ALEXION PHARMACEUTICALS, INC., Boston, MA 02210, US | (87) WO 2016/029004 |
| (72) Rother, Russell, P., Oklahoma City, OK 73151, US | (74) Havlík Švorčík a partneři, advokátní a patentová kancelář, JUDr. Michal Havlík, Hálkova 1406/2, Praha 2, Nové Město, 12000 |
| Bedrosian, Camille, Belmont, MA 02478, US | |
| Squinto, Stephen, P., Bethnay, CT 06524, US | |
| Bell, Leonard, Woodbridge, CT 06525, US | |
| (54) Způsoby a kompozice pro léčbu poruch spojených s komplementem | (97) EP 3206652 |
| (32) 198803 P, 199563 P, 199569 P, 199562 P, 199764 P, 200634 P, 200635 P, 200640 P, 181788 P, 228047 P | (47) 15.02.2023 |
| (31) 10.11.2008, 18.11.2008, 18.11.2008, 18.11.2008, 19.11.2008, 01.12.2008, 01.12.2008, 01.12.2008, 28.05.2009, 23.07.2009 | (97) 21.04.2016 |
| (33) US, US, US, US, US, US, US, US, US, US | (51) A61G 12/00 (1968.09) |
| (74) THK Legal s.r.o., Mgr. Jana Šuranová Traplová, Přístavní 531/24, Praha 7, Holešovice, 17000 | F16M 13/02 (1968.09) |
| | (96) 19.10.2015 |
| | (96) 15781871.7 |
| | (73) Ondal Medical Systems GmbH, 36088 Hünfeld, DE |
| | (72) OGINSKI, Stefan, 36041 Fulda, DE |
| | HÖSER, Markus, 36142 Tann, DE |
| | (54) Montážní zařízení pro stativové zařízení, jakož i montážní systém s tímto montážním zařízením |
| | (32) 14003555 |
| | (31) 17.10.2014 |
| | (33) EP |
| | (86) PCT/EP2015/002061 |
| | (87) WO 2016/058706 |
| | (74) INPARTNERS GROUP, Ing. Dušan Kendereški, Tuřanka 1519/115a, Brno, Slatina, 62700 |
| | |
| (97) EP 3032420 | (97) EP 3289154 |
| (47) 22.02.2023 | (47) 14.12.2022 |
| (97) 15.06.2016 | (97) 03.11.2016 |
| (51) G06F 11/16 (2006.01) | (51) E05D 3/06 (2006.01) |
| G06F 11/07 (2006.01) | E05D 3/14 (2006.01) |
| G06F 11/20 (2006.01) | E05F 5/00 (2017.01) |
| (96) 16.11.2015 | (96) 27.04.2016 |
| (96) 15194690.2 | (96) 16718695.6 |
| (73) GE-Hitachi Nuclear Energy Americas LLC, Wilmington, NC 28401, US | (73) Arturo Salice S.p.A., 22060 Novedrate (Como), IT |
| (72) MEEK, Oscar L., Wilmington, NC 28401, US | (72) SALICE, Luciano, 22060 Carimate, IT |
| DROBA, Gregory S., Wilmington, NC 28401, US | (54) Závěs pro křídla nábytku, která se otevírají směrem dolů |
| (54) Systémy a způsoby pro ochranu reflexních paměťových systémů | (32) MI20150620 |
| (32) 201414550143 | (31) 30.04.2015 |
| (31) 21.11.2014 | (33) IT |
| (33) US | (86) PCT/EP2016/059354 |
| (74) Havlík Švorčík a partneři, advokátní a patentová kancelář, JUDr. Michal Havlík, Hálkova 1406/2, Praha 2, Nové Město, 12000 | (87) WO 2016/174061 |
| | (74) PatentEnter s.r.o., Koliště 1965/13a, Brno, Černá Pole, 60200 |
| | |
| (97) EP 3091029 | (97) EP 3476575 |
| (47) 28.12.2022 | (47) 14.12.2022 |
| (97) 09.11.2016 | (97) 28.12.2017 |
| (51) A61P 37/08 (2006.01) | (51) B29C 67/00 (2017.01) |
| (96) 30.10.2012 | B33Y 30/00 (2015.01) |
| (96) 16169916.0 | B29C 64/124 (2017.01) |
| (73) F. Hoffmann-La Roche AG, 4070 Basel, CH | B29C 64/25 (2017.01) |
| (72) DESHMUKH, Ajay, South San Francisco, CA 94080, US | B29C 64/255 (2017.01) |
| ZEID, Joumana, South San Francisco, CA 94080, US | B29C 64/277 (2017.01) |
| SCHERER, Thomas M., South San Francisco, CA 94080, US | B33Y 10/00 (2015.01) |
| (54) Anti-IL-13 protilátkové formulace | (96) 19.06.2017 |
| (32) 201161553916 P | (96) 17814680.9 |
| (31) 31.10.2011 | (73) Gold Array Technology (Beijing), LLC., Beijing 100081, CN |
| (33) US | (72) LI, Houmin, Beijing 100081, CN |
| (74) Havlík Švorčík a partneři, advokátní a patentová kancelář, JUDr. Otakar Švorčík, Hálkova 1406/2, Praha 2, Nové Město, 12000 | SONG, Xueyang, Beijing 100081, CN |
| | YE, Shanding, Beijing 100081, CN |
| | WANG, Yikun, Beijing 100081, CN |
| | ZHU, Kaiqiang, Beijing 100081, CN |
| | XU, Beibei, Beijing 100081, CN |
| | (54) 3D tiskárna s vytvrzováním světlem |
| | (32) 201610461679 |
| | (31) 23.06.2016 |
| (97) EP 3182996 | |
| (47) 28.12.2022 | |
| (97) 25.02.2016 | |
| (51) A61K 31/454 (2006.01) | |
| A61K 39/00 (2006.01) | |
| A61K 31/5377 (2006.01) | |
| A61K 31/573 (2006.01) | |
| A61K 31/69 (2006.01) | |
| A61K 35/28 (2015.01) | |
| A61P 35/00 (2006.01) | |
| A61K 45/06 (2006.01) | |
| (96) 20.08.2015 | |
| (96) 15757389.0 | |
| (73) Celgene Corporation, Summit, NJ 07901, US | |
| (72) THAKURTA, Anjan, Basking Ridge, NJ 07920, US | |
| HUSSEIN, Mohamed, Odessa, FL 33556, US | |

(33) CN
(86) PCT/CN2017/088989
(87) WO 2017/219942
(74) Čermák a spol., JUDr. Karel Čermák Ph.D. LL.M., advokát, Elišky Peškové 735/15, Praha 5, Smíchov, 15000

(97) **EP 3498801**
(47) 25.01.2023
(97) 19.06.2019
(51) **C09K 5/04** (2006.01)
C08J 9/14 (2006.01)
(96) 29.04.2005
(96) 18210883.7
(73) Honeywell International Inc., Morris Plains, NJ 07950, US
(72) PHAM, Hang T., Morris Plains, NJ 07950, US
SINGH, Rajiv R., Morris Plains, NJ 07950, US
(54) **Kompozice s HFO-1234ZE A HFC-134A**
(32) 83752504
(31) 29.04.2004
(33) US
(74) ZIVKO MIJATOVIC & PARTNERS s.r.o., Jugoslávských partyzánů 639/26, Praha 6, Bubeneč, 16000

(97) **EP 3499828**
(47) 15.02.2023
(97) 15.02.2018
(51) **H04L 27/26** (1968.09)
H04W 72/04 (2009.01)
H04L 5/00 (1968.09)
(96) 08.08.2017
(96) 17839486.2
(73) NTT DOCOMO, INC., Chiyoda-ku Tokyo 100-6150, JP
(72) TAKEDA, Kazuki, Tokyo 100-6150, JP
NAGATA, Satoshi, Tokyo 100-6150, JP
(54) **Uživatelské koncové zařízení a způsob bezdrátové komunikace**
(32) 2016157994
(31) 10.08.2016
(33) JP
(86) PCT/JP2017/028800
(87) WO 2018/030416
(74) Havlík Švorčík a partneři, advokátní a patentová kancelář, JUDr. Michal Havlík, Hálkova 1406/2, Praha 2, Nové Město, 12000

(97) **EP 3501272**
(47) 01.03.2023
(97) 26.06.2019
(51) **A01K 67/027** (2006.01)
C12N 15/85 (2006.01)
C07K 16/00 (2006.01)
C07K 16/46 (2006.01)
(96) 13.03.2014
(96) 18210518.9
(73) Regeneron Pharmaceuticals, Inc., Tarrytown, NY 10591-6706, US
(72) BABB, Robert, River Edge, NJ 07661, US
MCWHIRTER, John, Tarrytown, NY 10591, US
MACDONALD, Lynn, Harrison, NY 10528, US
STEVENS, Sean, San Diego, CA 92122, US
DAVIS, Samuel, Tarrytown, NY 10591, US
BUCKLER, David R., Sleepy Hollow, NY 10591, US
MEAGHER, Karolina A., Yorktown Heights, New York 10598, US
MURPHY, Andrew J., Croton-on-Hudson, NY 10520, US
(54) **Myši exprimující omezený repertoár lehkého řetězce imunoglobulinu**
(32) 201313798455
(31) 13.03.2013
(33) US
(74) A. Holas & partner, Patentová a známková kancelář, Ing. Mgr. Hana Holasová, Křižová 105/4, Brno, Staré Brno, 60300

(97) **EP 3507017**
(47) 15.02.2023
(97) 08.03.2018
(51) **B04C 3/02** (1968.09)
B04C 3/04 (1968.09)
B04C 3/00 (1968.09)
B04C 9/00 (1968.09)
(96) 30.08.2017

(96) 17768028.7
(73) Dieffenbacher GmbH Maschinen- und Anlagenbau, 75031 Eppingen, DE
(72) KIMYONSEN, Deniz, 75031 Eppingen, DE
ALLERÖDDER, Wolfgang, 75031 Eppingen, DE
WENG, Martin, 75031 Eppingen, DE

(54) **Zařízení a způsob pro čištění proudy plynu**
(32) 102016116171
(31) 30.08.2016
(33) DE
(86) PCT/EP2017/071811
(87) WO 2018/041918
(74) inventa Patentová a známková kancelária s.r.o., Palisády 50, Bratislava 81106

(97) **EP 3535944**
(47) 01.03.2023
(97) 11.05.2018
(51) **H04L 9/40** (2022.01)
G06F 21/10 (2013.01)
G06F 21/62 (2013.01)
G06F 16/9535 (2019.01)
(96) 02.11.2017
(96) 17798067.9
(73) Microsoft Technology Licensing, LLC, Redmond, WA 98052-6399, US
(72) STANDEFER, Robert III, Redmond, Washington 98052-6399, US
MULLINS, Christopher L., Redmond, Washington 98052-6399, US
NIELSEN, Henrik Frystyk, Redmond, Washington 98052-6399, US

(54) **Delegovaná autorizace pro izolované kolekce**
(32) 201615344229
(31) 04.11.2016
(33) US
(86) PCT/US2017/059623
(87) WO 2018/085472
(74) Havlík Švorčík a partneři, advokátní a patentová kancelář, JUDr. Michal Havlík, Hálkova 1406/2, Praha 2, Nové Město, 12000

(97) **EP 3536654**
(47) 28.12.2022
(97) 11.09.2019
(51) **B66F 9/075** (2006.01)
B66F 9/24 (2006.01)
G05G 9/047 (2006.01)
B66F 9/20 (2006.01)
B60K 37/06 (2006.01)
B60K 35/00 (2006.01)

(96) 05.03.2019
(96) 19160882.7
(73) Jungheinrich Aktiengesellschaft, 22047 Hamburg, DE
(72) Heusinger, Sebastian, 22397 Hamburg, DE
Tozzi, Fabien, 22083 Hamburg, DE
(54) **Průmyslový vozík s displejem řidiče**
(32) 102018105410
(31) 08.03.2018
(33) DE
(74) THK Legal s.r.o., Mgr. Jana Šuranová Traplová, Přístavní 531/24, Praha 7, Holešovice, 17000

(97) **EP 3537056**
(47) 22.02.2023
(97) 11.09.2019
(51) **F24F 13/26** (2006.01)
F24F 1/01 (2006.01)
F24F 5/00 (2006.01)
F24F 1/0007 (2019.01)
F24F 1/0047 (2019.01)
F24F 1/00 (2006.01)

(96) 07.03.2019
(96) 19161427.0
(73) AERMEC S.p.A., 37040 Bevilacqua (VR), IT
(72) Cavallo, Pierpaolo, 35136 Padova, IT
(54) **Vnitřní klimatizační jednotka**
(32) 201800003335
(31) 07.03.2018
(33) IT

(74) Rott, Růžička & Guttman a spol., Vyskočilova 1566, Praha 4, Michle, 14000

(97) **EP 3598873**

(47) 08.02.2023

(97) 27.09.2018

(51) **D06F 58/02** (1980.01)

D06F 35/00 (1968.09)

(96) 19.12.2017

(96) 17817858.8

(73) Xeros Limited, Rotherham, South Yorkshire S60 5BL, GB

(72) COBB, Thomas Andrew, Rotherham South Yorkshire S60 5BL, GB

MATTLEY, Joseph, Rotherham South Yorkshire S60 5BL, GB

ROBERTS, Liam, Rotherham South Yorkshire S60 5BL, GB

JONES, Gareth Evan Lyn, Bath and North East Somerset BA1 7DE, GB

(54) **Zařízení a způsob ošetření substrátu velkým množstvím pevných částic**

(32) 201704736

(31) 24.03.2017

(33) GB

(86) PCT/GB2017/053815

(87) WO 2018/172725

(74) ŽOVICOVÁ & ŽOVIC IP, s.r.o., Záhradnícka 36, Bratislava 82108

(97) **EP 3621936**

(47) 04.01.2023

(97) 15.11.2018

(51) **C04B 35/26** (2006.01)

C04B 35/462 (2006.01)

C04B 35/475 (2006.01)

C04B 35/626 (2006.01)

C04B 35/64 (2006.01)

C04B 35/645 (2006.01)

H01L 41/09 (2006.01)

H01L 41/43 (2013.01)

H01L 41/257 (2013.01)

H01L 41/337 (2013.01)

H01L 41/187 (2006.01)

H03H 9/02 (2006.01)

B41J 2/14 (2006.01)

(96) 10.05.2018

(96) 18725613.6

(73) Xaar Technology Limited, Huntingdon, Cambridgeshire PE29 6XX, GB

Ionix Advanced Technologies Ltd, Harrogate HG1 2PW, GB

(72) WATSON, Michael, Cambridge CB4 0XR, GB

CONDIE, Angus, Cambridge CB4 0XR, GB

COMYN, Timothy Paul, Huddersfield HD1 3BD, GB

BELL, Andrew, Huddersfield HD1 3BD, GB

(54) **Piezoelektrická keramická kompozice, proces její přípravy a produkty, které ji zahrnují**

(32) 201707686

(31) 12.05.2017

(33) GB

(86) PCT/GB2018/051269

(87) WO 2018/206969

(74) FAJNOR IP s.r.o., Pobřežní 249/46, Praha 8, Karlín, 18600

(97) **EP 3640373**

(47) 07.12.2022

(97) 01.08.2019

(51) **C25F 3/16** (2006.01)

C25F 3/26 (2006.01)

C09G 1/02 (2006.01)

B23H 5/08 (2006.01)

B23H 5/12 (2006.01)

(96) 21.01.2019

(96) 19744444.1

(73) Drylyte, S.L., 08035 Barcelona, ES

(72) SANSANEDAS MILLET, Pau, 08035 BARCELONA, ES

(54) **Použití H₂SO₄ jako elektrolytu v procesech pro hlazení a leštění kovů transportem iontů přes volně pevné látky**

(32) 201830074

(31) 26.01.2018

(33) ES

(86) PCT/ES2019/070027

(87) WO 2019/145588

(74) ŽOVICOVÁ & ŽOVIC IP, s.r.o., Záhradnícka 36, Bratislava, 82108

(97) **EP 3647553**

(47) 28.12.2022

(97) 06.05.2020

(51) **F01K 13/02** (2006.01)

F01K 13/00 (2006.01)

F01K 25/08 (2006.01)

(96) 05.11.2018

(96) 18204344.8

(73) Orcan Energy AG, 81379 München, DE

(72) LANGER, Roy, 89129 Langenau, DE

ZIMMERMANN, Alexander, 81476 München, DE

SCHWALBE, Ulf, 99610 Sömmerda, DE

(54) **Napájení elektromechanického měniče elektrickou energií z termodynamického kruhového oběhového procesu**

(74) THK Legal s.r.o., Přístavní 531/24, Praha 7, Holešovice, 17000

(97) **EP 3649377**

(47) 08.03.2023

(97) 10.01.2019

(51) **F16H 57/02** (2006.01)

F16H 57/029 (2012.01)

F16H 57/021 (2012.01)

(96) 13.06.2018

(96) 18739453.1

(73) SEW-EURODRIVE GmbH & Co. KG, 76646 Bruchsal, DE

(72) ELLER, Peter, 76676 Graben-Neudorf, DE

SCHWAN, Tobias, 69168 Wiesloch, DE

LAMAJ, Ermalt, 68161 Mannheim, DE

MÜLLER, Mathias, 76437 Rastatt, DE

(54) **Převodové ústrojí a způsob výroby převodového ústrojí se skříní**

(32) 102017006409

(31) 06.07.2017

(33) DE

(86) PCT/EP2018/025161

(87) WO 2019/007551

(74) Rott, Růžička & Guttman a spol., Vyskočilova 1566, Praha 4, Michle, 14000

(97) **EP 3652606**

(47) 11.01.2023

(97) 17.01.2019

(51) **C07K 14/47** (2006.01)

G16B 20/00 (2019.01)

(96) 12.07.2018

(96) 18742985.7

(73) Nouscom AG, 4051 Basel, CH

(72) NICOSIA, Alfredo, 80123 Naples, IT

SCARSELLI, Elisa, 00147 Rome, IT

LEONI, Guido, 00134 Rome, IT

LAHM, Armin, 00153 Rom, IT

(54) **Univerzální vakcína založená na sdílených nádorových neoantigenech pro prevenci a léčbu rakovin s mikrosatelitní nestabilitou (MSI)**

(32) 17181026

(31) 12.07.2017

(33) EP

(86) PCT/EP2018/069032

(87) WO 2019/012082

(74) ŽOVICOVÁ & ŽOVIC IP, s.r.o., Záhradnícka 36, Bratislava 82108

(97) **EP 3653677**

(47) 11.01.2023

(97) 17.01.2019

(51) **C09D 11/101** (2014.01)

B41J 2/01 (2006.01)

B41M 5/00 (2006.01)

(96) 03.07.2018

(96) 18831680.6

(73) Sakata INX Corporation, Osaka-shi, Osaka 550-0002, JP

(72) SATO, Yoichi, Osaka-shi Osaka 550-0002, JP

NAKASHIMA, Okinori, Osaka-shi Osaka 550-0002, JP

MYOSE, Takuya, Osaka-shi Osaka 550-0002, JP

(54) **Kompozice inkoustu pro fototvrditelný inkoustový tisk**

(32) 2017138275
(31) 14.07.2017
(33) JP
(86) PCT/JP2018/025225
(87) WO 2019/013047
(74) Mgr. Jana Šuranová Traplová, advokátka, Přístavní 24, Praha 7, 17000

(97) **EP 3692039**
(47) 14.12.2022
(97) 11.04.2019
(51) **C07D 417/12** (2006.01)
C07D 277/54 (2006.01)
A61P 31/12 (2006.01)
A61K 31/426 (2006.01)
(96) 04.10.2018
(96) 18779696.6
(73) Innovative Molecules GmbH, 80335 München, DE
(72) KLEYMANN, Gerald, 32107 Bad Salzuflen, DE
GEGE, Christian, 89584 Ehingen, DE
(54) **Enantiomery substituovaných thiazolů jakožto antivirové sloučeniny**
(32) 17195047
(31) 05.10.2017
(33) EP
(86) PCT/EP2018/077022
(87) WO 2019/068817
(74) Čermák a spol., JUDr. Karel Čermák Ph.D. LL.M., advokát, Elišky Peškové 735/15, Praha 5, Smíchov, 15000

(97) **EP 3695391**
(47) 04.01.2023
(97) 18.04.2019
(51) **G08B 13/24** (2006.01)
G08B 13/26 (2006.01)
G08B 29/04 (2006.01)
G08B 29/18 (2006.01)
G08B 13/14 (2006.01)
(96) 05.10.2018
(96) 18786249.5
(73) Alert Systems ApS, 2970 Hørsholm, DK
(72) FALKENBERG, Verner, 2300 Copenhagen S, DK
PEDERSEN, Dennis, 8230 Åbyhøj, DK
(54) **Systém a způsob ochrany proti krádeži s detekcí magnetického pole**
(32) PA201770770
(31) 10.10.2017
(33) DK
(86) PCT/EP2018/077148
(87) WO 2019/072716
(74) Rott, Růžička & Guttman a spol., Vyskočilova 1566, Praha 4, Michle, 14000

(97) **EP 3702653**
(47) 18.01.2023
(97) 02.09.2020
(51) **F16L 5/02** (2006.01)
E04G 15/06 (2006.01)
F16L 5/14 (2006.01)
(96) 01.03.2019
(96) 19160170.7
(73) Hauff-Technik GmbH & Co. KG, 89568 Hermaringen, DE
(72) Kurz, Ralf, 89537 Giengen, DE
(54) **Průchodkové uspořádání pro instalaci do nástěnného nebo podlahového prvku**
(74) ŽOVICOVÁ & ŽOVIC IP, s.r.o., Záhradnícka 36, Bratislava 82108

(97) **EP 3712337**
(47) 04.01.2023
(97) 23.09.2020
(51) **E03C 1/04** (2006.01)
E03B 7/07 (2006.01)
F24D 17/00 (2022.01)
F25D 3/00 (2006.01)
(96) 09.03.2020
(96) 20161713.1
(73) Gebr. Kemper GmbH + Co. KG Metallwerke, 57462 Olpe, DE
(72) Vogt, Alexander, 57439 Attendorn, DE
Schleime, Tim, 57439 Attendorn, DE

Hössel, Hendrik, 57489 Drolshagen, DE
Theile, Tobias, 57489 Drolshagen, DE
(54) **Zařízení pro cirkulaci pitné vody**
(32) 202019001121 U
(31) 08.03.2019
(33) DE
(74) THK Legal s.r.o., Přístavní 531/24, Praha 7, Holešovice, 17000

(97) **EP 3798455**
(47) 04.01.2023
(97) 31.03.2021
(51) **F16B 5/02** (2006.01)
F16B 21/08 (2006.01)
(96) 16.09.2020
(96) 20196477.2
(73) A. Raymond et Cie, 38000 Grenoble, FR
(72) MOUILLON, Romain, 38340 VOREPPE, FR
(54) **Tepelně oddělovací zařízení**
(32) 1910540
(31) 24.09.2019
(33) FR
(74) PatentEnter s.r.o., Koliště 1965/13a, Brno, Černá Pole, 60200

(97) **EP 3827108**
(47) 25.01.2023
(97) 30.01.2020
(51) **C22C 21/02** (2006.01)
C22F 1/043 (2006.01)
(96) 22.07.2019
(96) 19752306.1
(73) Novelis, Inc., Atlanta, GA 30326, US
(72) DAS, Sazol Kumar, Acworth, Georgia 30102, US
HEYEN, Matthew, Kennesaw, GA 30152, US
EVANS, Peter, Belleville, MI 48111, US
BEECH, Martin, Warrington Cheshire WA4 2EZ, GB
SON, ChangOok, Marietta, Georgia 30066, US
MARSH, Mark, Marietta, GA 30064, US
KAMAT, Rajeev G., Marietta, Georgia 30062, US
KOSSAK, Rainer, South Lyon, Michigan 48178, US
FRYATT, David, Brownstown Township, MI 48134, US
FISHER, David Scott, NY 13027, US
FLOREY, Guillaume, 3968 Veyras, CH
BEZENCON, Cyrille, 3971 Chermignon d'en-bas, CH
TIMM, Juergen, 78256 Steisslingen, DE

(54) **Vysoce tvarovatelné, recyklované hliníkové slitiny a způsoby jejich výroby**
(32) 201862701977 P, 201962810585 P
(31) 23.07.2018, 26.02.2019
(33) US, US
(86) PCT/US2019/042809
(87) WO 2020/023375
(74) PatentEnter s.r.o., Koliště 1965/13a, Brno, Černá Pole, 60200

(97) **EP 3851404**
(47) 08.02.2023
(97) 21.07.2021
(51) **B66C 3/00** (1968.09)
E02F 3/36 (1968.09)
(96) 10.12.2020
(96) 20212992.0
(73) OilQuick Deutschland KG, 82297 Steindorf, DE
(72) STÖSSL, Martin, 85132 Rupertsbuch Schernfeld, DE
KOLLMANN, Michael, 86492 Egling an der Paar, DE

(54) **Měníč nakládacího jeřábu**
(32) 102020100519
(31) 13.01.2020
(33) DE
(74) Rott, Růžička & Guttman a spol., Vyskočilova 1566, Praha 4, Michle, 14000

(97) **EP 3866778**
(47) 30.11.2022
(97) 23.04.2020
(51) **A61K 31/215** (2006.01)
A61K 31/4965 (2006.01)
A61K 31/519 (2006.01)

| | | |
|-------|--|-----------|
| | <i>A61K 31/53</i> | (2006.01) |
| | <i>A61P 31/16</i> | (2006.01) |
| (96) | 17.10.2019 | |
| (96) | 19801437.5 | |
| (73) | Cocrystal Pharma, Inc., Bothell, WA 98011, US | |
| (72) | JACOBSON, Irina, C., Sammamish, WA 98074, US | |
| | LIN, Biing, Yuan, Bellevue, WA 98006, US | |
| | LEE, Sam, Sk, Edmonds, WA 98020, US | |
| (54) | Kombinace inhibitorů replikace chřipkového viru | |
| (32) | 201862746884 P | |
| (31) | 17.10.2018 | |
| (33) | US | |
| (86) | PCT/US2019/056632 | |
| (87) | WO 2020/081751 | |
| (74) | PatentEnter s.r.o., Koliště 1965/13a, Brno, Černá Pole, 60200 | |
| <hr/> | | |
| (97) | EP 3880587 | |
| (47) | 14.12.2022 | |
| (97) | 22.05.2020 | |
| (51) | <i>B65G 21/12</i> | (2006.01) |
| | <i>B65G 41/00</i> | (2006.01) |
| | <i>B65G 47/06</i> | (2006.01) |
| | <i>B65G 47/08</i> | (2006.01) |
| | <i>B65G 47/14</i> | (2006.01) |
| | <i>B21D 43/00</i> | (2006.01) |
| | <i>B21D 43/20</i> | (2006.01) |
| | <i>B65G 1/04</i> | (2006.01) |
| (96) | 11.11.2019 | |
| (96) | 19817428.6 | |
| (73) | M.E.P. Macchine Elettroniche Piegatrici S.p.A., 33010 Reana del Rojale, IT | |
| (72) | DEL FABRO, Giorgio, 33100 UDINE, IT | |
| (54) | Zařízení a způsob manipulace s tyčemi | |
| (32) | 201800010247 | |
| (31) | 12.11.2018 | |
| (33) | IT | |
| (86) | PCT/IT2019/050239 | |
| (87) | WO 2020/100174 | |
| (74) | Kania, Sedlák, Smola, s.r.o., Mendlovo náměstí 907/1a, Brno, Staré Brno, 60300 | |
| <hr/> | | |
| (97) | EP 3889177 | |
| (47) | 11.01.2023 | |
| (97) | 06.10.2021 | |
| (51) | <i>C07K 16/10</i> | (2006.01) |
| | <i>A61P 31/14</i> | (2006.01) |
| | A61K 39/00 | (2006.01) |
| (96) | 20.07.2020 | |
| (96) | 20186667.0 | |
| (73) | Regeneron Pharmaceuticals, Inc., Tarrytown, NY 10591, US | |
| (72) | BABB, Robert, Tarrytown, NY 10591, US | |
| | BAUM, Alina, Tarrytown, NY 10591, US | |
| | CHEN, Gang, Tarrytown, NY 10591, US | |
| | GERSON, Cindy, Tarrytown, NY 10591, US | |
| | HANSEN, Johanna, Tarrytown, NY 10591, US | |
| | HUANG, Tammy, Tarrytown, NY 10591, US | |
| | KYRATSOUS, Christos, Tarrytown, NY 10591, US | |
| | LEE, Wen-Yi, Tarrytown, NY 10591, US | |
| | MALBEC, Marine, Tarrytown, NY 10591, US | |
| | MURPHY, Andrew, Tarrytown, NY 10591, US | |
| | OLSON, William, Tarrytown, NY 10591, US | |
| | STAHL, Neil, Tarrytown, NY 10591, US | |
| | YANCOPOULOS, George D., Tarrytown, NY 10591, US | |
| (54) | Anti-SARS-CoV-2-spike glykoproteinové protilátky a fragmenty vzájemný antigen | |
| (32) | 202063004312 P, 202063014687 P, 202063025949 P, 202063034865 P, 202016912678, PCT/US2020/039707 | |
| (31) | 02.04.2020, 23.04.2020, 15.05.2020, 04.06.2020, 25.06.2020, 25.06.2020 | |
| (33) | US, US, US, US, US | |
| (74) | A. Holas & partner, Patentová a známková kancelář, Ing. Mgr. Hana Holasová, Křížová 105/4, Brno, Staré Brno, 60300 | |
| <hr/> | | |
| (97) | EP 3899121 | |
| (47) | 25.01.2023 | |
| (97) | 25.06.2020 | |
| (51) | <i>D03D 47/23</i> | (2006.01) |

| | | |
|-------|--|-----------|
| | <i>D03D 47/18</i> | (2006.01) |
| (96) | 06.12.2019 | |
| (96) | 19816672.0 | |
| (73) | Lindauer Dornier Gesellschaft mit beschränkter Haftung, 88131 Lindau, DE | |
| (72) | ÖLLER, Lars, 88131 Lindau, DE | |
| | SEIFRIED, Frank, 88147 Achberg, DE | |
| (54) | Předávací hlavice zanášecí jehly, tkací stroj s takovou předávací hlavici zanášecí jehly a způsob pro zanášení dvojitého útku | |
| (32) | 102018222722 | |
| (31) | 21.12.2018 | |
| (33) | DE | |
| (86) | PCT/EP2019/083971 | |
| (87) | WO 2020/126546 | |
| (74) | ZIVKO MIJATOVIC & PARTNERS s.r.o., Jugoslávských partyzánů 639/26, Praha 6, Bubeneč, 16000 | |
| <hr/> | | |
| (97) | EP 3916450 | |
| (47) | 22.02.2023 | |
| (97) | 01.12.2021 | |
| (51) | <i>G02B 6/44</i> | (2006.01) |
| (96) | 29.05.2020 | |
| (96) | 20177461.9 | |
| (73) | Hauff-Technik GRIDCOM GmbH, 73494 Rosenberg, DE | |
| (72) | GSCHWINDER, Roland, 73431 Aalen, DE | |
| (54) | Spojovací modul s vedením na patch kabely | |
| (74) | ŽOVICOVÁ & ŽOVIC IP, s.r.o., Záhradnícka 36, Bratislava 82108 | |
| <hr/> | | |
| (97) | EP 3938238 | |
| (47) | 28.12.2022 | |
| (97) | 17.09.2020 | |
| (51) | <i>B60N 2/02</i> | (2006.01) |
| | <i>G05G 9/047</i> | (2006.01) |
| | <i>G05G 13/00</i> | (2006.01) |
| | <i>H03K 17/975</i> | (2006.01) |
| (96) | 11.03.2020 | |
| (96) | 20710903.4 | |
| (73) | KOSTAL Automobil Elektrik GmbH & Co. KG, 58513 Lüdenschied, DE | |
| (72) | FEHLING, André, 59846 Sundern, DE | |
| | HILLE, Hubert, 58708 Menden, DE | |
| | BRENSEL, Kai, 58454 Witten, DE | |
| (54) | Spínač nastavení polohy sedadla | |
| (32) | 102019001781 | |
| (31) | 13.03.2019 | |
| (33) | DE | |
| (86) | PCT/EP2020/056462 | |
| (87) | WO 2020/182861 | |
| (74) | Čermák a spol., JUDr. Karel Čermák Ph.D. LL.M., advokát, Elišky Peškové 735/15, Praha 5, Smíchov, 15000 | |
| <hr/> | | |
| (97) | EP 3970915 | |
| (47) | 15.02.2023 | |
| (97) | 23.03.2022 | |
| (51) | <i>F16B 13/00</i> | (1968.09) |
| | <i>B25B 31/00</i> | (1980.01) |
| | <i>E04B 1/76</i> | (1968.09) |
| (96) | 22.09.2020 | |
| (96) | 20197458.1 | |
| (73) | RANIT-Befestigungssysteme GmbH, 45701 Herten, DE | |
| (72) | Giertulla, Roger, 44651 Herne, DE | |
| | Gräwe, Bernd, 45701 Herten, DE | |
| (54) | Montážní nástroj a způsob montáže izolační desky | |
| (74) | Kania, Sedlák, Smola, s.r.o., Mendlovo náměstí 907/1a, Brno, Staré Brno, 60300 | |
| <hr/> | | |
| (97) | EP 3974612 | |
| (47) | 18.01.2023 | |
| (97) | 30.03.2022 | |
| (51) | <i>E06B 9/17</i> | (2006.01) |
| (96) | 22.09.2021 | |
| (96) | 21198348.1 | |
| (73) | D&M KG, 56204 Hillscheid, DE | |
| (72) | Menningen, Markus, 56204 Hillscheid, DE | |
| (54) | Uspořádání bráncí proti vloupání | |
| (32) | 102020124675 | |
| (31) | 22.09.2020 | |

(33) DE
(74) Traplová Hakr Kubát, advokátní a patentová kancelář, Mgr. Jana Šuranová
Traplová, advokátka, Přístavní 24, Praha 7, 17000

(97) **EP 3992268**
(47) 01.03.2023
(97) 04.05.2022
(51) **C10K 1/00** (2006.01)
C10K 3/04 (2006.01)
C01B 3/56 (2006.01)
C10J 3/62 (2006.01)
C10L 3/10 (2006.01)
C01B 3/00 (2006.01)
C01B 3/50 (2006.01)
C10J 3/46 (2006.01)
C10L 5/48 (2006.01)
C10L 9/08 (2006.01)
(96) 29.10.2020
(96) 20204801.3
(73) RWE Generation NL B.V., 4931 NC Geertruidenberg, NL
(72) Eurlings, Johannes Theodorus Gerardus Marie, 6125 RC Obbicht, NL
(54) **Přeměna tuhého odpadu na syntézní plyn a vodík**

(74) ZIVKO MJATOVIĆ & PARTNERS s.r.o., Jugoslávských partyzánů
639/26, Praha 6, Bubeneč, 16000

(97) **EP 4041785**
(47) 25.01.2023
(97) 30.12.2021
(51) **C08F 220/14** (2006.01)
G02B 1/04 (2006.01)
B29C 45/00 (2006.01)
(96) 23.06.2021
(96) 21733149.5
(73) Röhm GmbH, 64295 Darmstadt, DE
(72) CARLOFF, Rüdiger, 64291 Darmstadt, DE
(54) **Optické lisovací kompozice se zvýšenou tepelnou stabilitou**
(32) 20182498
(31) 26.06.2020
(33) EP
(86) PCT/EP2021/067061
(87) WO 2021/259965
(74) THK Legal s.r.o., Přístavní 531/24, Praha 7, Holešovice, 17000

Zveřejněné překlady pozměněného nebo omezeného znění evropských patentových spisů

U následujících udělených evropských patentů s účinky pro Českou republiku byl majitelem předložen český překlad pozměněného nebo omezeného znění evropského patentového spisu (§35f odst. 3 zákona č. 527/1990 Sb., v platném znění).

Datem zveřejnění překladu pozměněného nebo omezeného znění evropského patentového spisu je datum publikace tohoto Věstníku.

(97) **EP 1897672** (97) **EP 2382031** (97) **EP 2739881**

Evropské patenty zachované v pozměněném nebo omezeném znění

V této části jsou uvedeny evropské patenty s účinky pro Českou republiku, které byly Evropským úřadem podle článku 102 Úmluvy o udělování evropských patentů zachovány v omezeném znění podle čl. 105a - 105c EPC 2000, nebo v pozměněném znění (§ 35f zákona č. 527/1990 Sb., v platném znění).

| (97) | Datum oznámení o zachování patentu | (97) | Datum oznámení o zachování patentu |
|------------|------------------------------------|------------|------------------------------------|
| EP 1663240 | 01.03.2023 | EP 2759421 | 22.02.2023 |
| EP 2122858 | 01.03.2023 | EP 2822178 | 22.02.2023 |
| EP 2212086 | 15.03.2023 | EP 3045206 | 15.02.2023 |
| EP 2259850 | 15.03.2023 | EP 3045328 | 15.03.2023 |
| EP 2264138 | 08.03.2023 | EP 3064508 | 15.03.2023 |
| EP 2498756 | 15.02.2023 | EP 3071047 | 15.02.2023 |
| EP 2644993 | 22.02.2023 | EP 3240656 | 15.02.2023 |
| EP 2720563 | 22.02.2023 | EP 3325011 | 15.03.2023 |
| EP 2739881 | 01.03.2023 | EP 3504934 | 22.02.2023 |
| EP 2747606 | 15.03.2023 | EP 3569190 | 22.02.2023 |

Evropské patenty zrušené Evropským patentovým úřadem

Následující evropské patenty udělené Evropským patentovým úřadem s účinky pro Českou republiku byly zrušeny Evropským patentovým úřadem podle článku 102 Úmluvy o udělování evropských patentů (§ 35f odst 2 zákona č. 527/1990 Sb., v platném znění).

(97) EP 1660406 (97) EP 2591657 (97) EP 2715352
(97) EP 2477611 (97) EP 2676967

MK4A

Zánik evropských patentů uplynutím doby platnosti

Následující evropské patenty udělené Evropským patentovým úřadem s účinky pro Českou republiku zanikly z důvodu uplynutí maximální doby platnosti patentu (§ 22 písm. a) zákona č. 527/1990 Sb., v platném znění).

| | | | |
|-----------------|-----------------|-----------------|-----------------|
| (97) EP 1348628 | (97) EP 1485239 | (97) EP 1494650 | (97) EP 2308300 |
| (97) EP 1348889 | (97) EP 1485463 | (97) EP 1495305 | (97) EP 2420490 |
| (97) EP 1350566 | (97) EP 1487272 | (97) EP 1497014 | (97) EP 2438913 |
| (97) EP 1425141 | (97) EP 1487282 | (97) EP 1517987 | (97) EP 2630954 |
| (97) EP 1484979 | (97) EP 1488068 | (97) EP 1531798 | (97) EP 2962690 |
| (97) EP 1485069 | (97) EP 1490252 | (97) EP 2295055 | |

MM4A

Zánik evropských patentů nezaplacením poplatků za udržování platnosti patentu

Následující evropské patenty udělené Evropským patentovým úřadem s účinky pro Českou republiku zanikly pro nezaplacení poplatků za udržování platnosti patentu (§ 22 písm. b) zákona č. 527/1990 Sb., v platném znění).

| | | | |
|-----------------|-----------------|-----------------|-----------------|
| (97) EP 1634674 | (97) EP 2349222 | (97) EP 2895512 | (97) EP 3194434 |
| (97) EP 1663555 | (97) EP 2475261 | (97) EP 2895544 | (97) EP 3293505 |
| (97) EP 1664899 | (97) EP 2477200 | (97) EP 2895633 | (97) EP 3295995 |
| (97) EP 1762330 | (97) EP 2490631 | (97) EP 2900576 | (97) EP 3321279 |
| (97) EP 1797109 | (97) EP 2613884 | (97) EP 2914507 | (97) EP 3347519 |
| (97) EP 1803447 | (97) EP 2616460 | (97) EP 2917979 | (97) EP 3350981 |
| (97) EP 1902886 | (97) EP 2619885 | (97) EP 2931675 | (97) EP 3355478 |
| (97) EP 1924767 | (97) EP 2708667 | (97) EP 3000630 | (97) EP 3453456 |
| (97) EP 1948607 | (97) EP 2709429 | (97) EP 3012076 | (97) EP 3456865 |
| (97) EP 2036892 | (97) EP 2710888 | (97) EP 3047534 | (97) EP 3512716 |
| (97) EP 2037707 | (97) EP 2710889 | (97) EP 3052587 | (97) EP 3519514 |
| (97) EP 2042666 | (97) EP 2756076 | (97) EP 3141328 | (97) EP 3523209 |
| (97) EP 2064034 | (97) EP 2756503 | (97) EP 3141688 | (97) EP 3623583 |
| (97) EP 2064942 | (97) EP 2768714 | (97) EP 3141691 | (97) EP 3653102 |
| (97) EP 2069518 | (97) EP 2768717 | (97) EP 3141693 | (97) EP 3681864 |
| (97) EP 2302468 | (97) EP 2848600 | (97) EP 3191099 | (97) EP 3736267 |
| (97) EP 2324930 | (97) EP 2886865 | (97) EP 3191450 | (97) EP 3736270 |
| (97) EP 2335326 | (97) EP 2895411 | (97) EP 3191786 | (97) EP 3812607 |

PD4A

Převod práv a ostatní změny majitelů evropských patentů

(97) **EP 1462633**
(73) Siemens Energy Global GmbH & Co. KG, 81739 München, DE

(97) **EP 1793061**
(73) Braun Magdalena, 8132 Egg, CH

(97) **EP 1854936**
(73) Braun Magdalena, 8132 Egg, CH

(97) **EP 1904731**
(73) Siemens Energy Global GmbH & Co. KG, 81739 München, DE

(97) **EP 2151532**
(73) Braun Magdalena, 8132 Egg, CH

(97) **EP 2169185**
(73) Siemens Energy Global GmbH & Co. KG, 81739 München, DE

(97) **EP 2292886**
(73) Braun Magdalena, 8132 Egg, CH

(97) **EP 2399004**
(73) Siemens Energy Global GmbH & Co. KG, 81739 München, DE

(97) **EP 2480762**
(73) Siemens Energy Global GmbH & Co. KG, 81739 München, DE

(97) **EP 2492428**
(73) Braun Magdalena, 8132 Egg, CH

(97) **EP 2492429**
(73) Braun Magdalena, 8132 Egg, CH

(97) **EP 2537075**
(73) Siemens Energy Global GmbH & Co. KG, 81739 München, DE

(97) **EP 2592237**
(73) Siemens Energy Global GmbH & Co. KG, 81739 München, DE

(97) **EP 2594764**
(73) Siemens Energy Global GmbH & Co. KG, 81739 München, DE

(97) **EP 2609301**
(73) Siemens Energy Global GmbH & Co. KG, 81739 München, DE

(97) **EP 2700154**
(73) Siemens Energy Global GmbH & Co. KG, 81739 München, DE

(97) **EP 2716877**
(73) Siemens Energy Global GmbH & Co. KG, 81739 München, DE

(97) **EP 2723991**
(73) Siemens Energy Global GmbH & Co. KG, 81739 München, DE

(97) **EP 2724006**
(73) Siemens Energy Global GmbH & Co. KG, 81739 München, DE

(97) **EP 2762691**
(73) Siemens Energy Global GmbH & Co. KG, 81739 München, DE

(97) **EP 2775096**
(73) Siemens Energy Global GmbH & Co. KG, 81739 München, DE

(97) **EP 2783078**
(73) Siemens Energy Global GmbH & Co. KG, 81739 München, DE

(97) **EP 2930422**
(73) Siemens Energy Global GmbH & Co. KG, 81739 München, DE

(97) **EP 2957729**
(73) Siemens Energy Global GmbH & Co. KG, 81739 München, DE

(97) **EP 2981678**
(73) Siemens Energy Global GmbH & Co. KG, 81739 München, DE

(97) **EP 2982957**
(73) Siemens Energy Global GmbH & Co. KG, 81739 München, DE

(97) **EP 2984304**
(73) Siemens Energy Global GmbH & Co. KG, 81739 München, DE

(97) **EP 2986910**
(73) Siemens Energy Global GmbH & Co. KG, 81739 München, DE

(97) **EP 2991817**
(73) Siemens Energy Global GmbH & Co. KG, 81739 München, DE

(97) **EP 3008297**
(73) Siemens Energy Global GmbH & Co. KG, 81739 München, DE

(97) **EP 3039759**
(73) Siemens Energy Global GmbH & Co. KG, 81739 München, DE

(97) **EP 3045675**
(73) Siemens Energy Global GmbH & Co. KG, 81739 München, DE

(97) **EP 3052767**
(73) Siemens Energy Global GmbH & Co. KG, 81739 München, DE

(97) **EP 3080409**
(73) Siemens Energy Global GmbH & Co. KG, 81739 München, DE

(97) **EP 3087256**
(73) Siemens Energy Global GmbH & Co. KG, 81739 München, DE

(97) **EP 3097317**
(73) Siemens Energy Global GmbH & Co. KG, 81739 München, DE

(97) **EP 3111059**
(73) Siemens Energy Global GmbH & Co. KG, 81739 München, DE

(97) **EP 3167469**
(73) Siemens Energy Global GmbH & Co. KG, 81739 München, DE

(97) **EP 3177842**
(73) Siemens Energy Global GmbH & Co. KG, 81739 München, DE

(97) **EP 3183435**
(73) Siemens Energy Global GmbH & Co. KG, 81739 München, DE

(97) **EP 3263851**
(73) Siemens Energy Global GmbH & Co. KG, 81739 München, DE

(97) **EP 3409895**
(73) Siemens Energy Global GmbH & Co. KG, 81739 München, DE

(97) **EP 3430244**
(73) Siemens Energy Global GmbH & Co. KG, 81739 München, DE

(97) **EP 3431840**
(73) Siemens Energy Global GmbH & Co. KG, 81739 München, DE

(97) **EP 3488083**
(73) Siemens Energy Global GmbH & Co. KG, 81739 München, DE

(97) **EP 3540144**
(73) Braun Magdalena, 8132 Egg, CH

(97) **EP 3569791**
(73) Braun Magdalena, 8132 Egg, CH

(97) **EP 3622138**
(73) SCIP LLC, Ludlow, 01056, MA, US

(97) **EP 3822426**
(73) Braun Magdalena, 8132 Egg, CH

(97) **EP 3852932**
(73) Imperbel, Beersel, BE

(97) **EP 3853306**
(73) Imperbel, Beersel, BE

FG1K

Zapsané užité vzory - přehled podle čísel zápisu

V období uzávěrky tohoto čísla Věstníku zapsal Úřad průmyslového vlastnictví tyto užité vzory.

| | | | | | | | | |
|-------|---------------------|-----------|-------|---------------------|-----------|-------|---------------------|-----------|
| (11) | (51) | | (11) | (51) | | (11) | (51) | |
| 36902 | <i>A 01 C 1/08</i> | (2006.01) | 36909 | <i>B 60 N 2/20</i> | (2006.01) | 36916 | <i>A 62 B 33/00</i> | (2006.01) |
| 36903 | <i>B 23 Q 3/12</i> | (2006.01) | 36910 | <i>G 01 N 27/85</i> | (2006.01) | 36917 | <i>F 16 B 7/18</i> | (2006.01) |
| 36904 | <i>A 61 H 33/14</i> | (2006.01) | 36911 | <i>H 01 L 25/07</i> | (2006.01) | 36918 | <i>A 01 N 43/68</i> | (2006.01) |
| 36905 | <i>C 03 B 5/027</i> | (2006.01) | 36912 | <i>B 62 D 65/18</i> | (2006.01) | 36919 | <i>E 06 B 9/26</i> | (2006.01) |
| 36906 | <i>B 23 Q 11/00</i> | (2006.01) | 36913 | <i>B 65 D 19/08</i> | (2006.01) | 36920 | <i>B 65 D 30/10</i> | (2006.01) |
| 36907 | <i>F 26 B 3/092</i> | (2006.01) | 36914 | <i>C 01 B 32/36</i> | (2017.01) | 36921 | <i>H 01 Q 13/08</i> | (2006.01) |
| 36908 | <i>A 23 L 13/00</i> | (2016.01) | 36915 | <i>G 21 F 5/14</i> | (2006.01) | | | |

FG1K

Zapsané užité vzory - řazené podle MPT

| | | | | |
|------|--|-----------|------|--|
| (51) | <i>A01C 1/08</i> | (2006.01) | (54) | Zařízení pro topickou nebo transdermální terapii plynem, zejména molekulárním vodíkem |
| (11) | 36902 | | (74) | Chytilová & spol., patentová kancelář, s.r.o., Nad spádem 641/20, Praha 4, Podolí, 14700 |
| (21) | 2022-40086 | | | |
| (22) | 19.07.2022 | | | |
| (47) | 17.03.2023 | | | |
| (73) | Mendelova univerzita v Brně, Brno, Černá Pole, CZ MORA VOSEED CZ a.s., Míkulov, CZ | | (51) | <i>A62B 33/00</i> (2006.01) <i>A45F 4/02</i> (2006.01) |
| (72) | Mašán Vladimír Ing., Ph.D., Kostice, CZ Burg Patrik Prof., Ing., Ph.D., Břeclav, Charvátská Nová Ves, CZ Nedorost Ludovít Ing., Ph.D., Hlohovec, CZ Aust Radek, Sedlec, CZ | | (11) | 36916 |
| (54) | Zařízení pro dezinfekci osiva a cibulovin | | (21) | 2023-40729 |
| (74) | Mendelova univerzita v Brně, Zemědělská 1665/1, Brno, Černá Pole, 61300 | | (22) | 09.02.2023 |
| | | | (47) | 17.03.2023 |
| | | | (73) | 3D COR s.r.o., Lipník nad Bečvou, Lipník nad Bečvou I-Město, CZ |
| | | | (72) | Chovanec Ladislav, Lipník nad Bečvou, Lipník nad Bečvou I-Město, CZ |
| | | | (54) | Záchranný lavinový systém |
| | | | (74) | Ing. Petr Soukup, tř. Svobody 43/39, Olomouc, 77900 |
| (51) | <i>A01N 43/68</i> (2006.01) <i>A01N 25/02</i> (2006.01) <i>A01N 25/22</i> (2006.01) <i>A01P 7/04</i> (2006.01) | | (51) | <i>B23Q 11/00</i> (2006.01) <i>G06N 3/02</i> (2006.01) |
| (11) | 36918 | | (11) | 36906 |
| (21) | 2023-40740 | | (21) | 2023-40691 |
| (22) | 16.02.2023 | | (22) | 25.01.2023 |
| (47) | 17.03.2023 | | (47) | 17.03.2023 |
| (73) | Univerzita Palackého v Olomouci, Olomouc, CZ | | (73) | TAJMAC-ZPS, a.s., Zlín, Malenovice, CZ |
| (72) | Hradil Pavel prof. Ing., CSc., Hlušovice, CZ Hlaváč Jan prof. RNDr., Ph.D., Hlubočky, CZ | | (72) | Machálka Martin Ing., Zlín, Malenovice, CZ Smrčka Petr Ing., Zlín, CZ Lukašik Petr Ing., Ph.D., Zlín, CZ Minář Petr Ing., MSc., Spešov, CZ Göbel Lukáš Ing., Rapotín, CZ Helán Václav Ing., Bílovice nad Svitavou, CZ Kühnel Martin Ing., Oborná, CZ Wolf Jonatan Ing., Brno, Stránice, CZ Král Jan Ing., Ph.D., Brno, Komín, CZ Zelený Ondřej Ing., Česká Skalice, Malá Skalice, CZ Frýza Tomáš doc. Ing., Ph.D., Tvarožná, CZ Götthans Tomáš doc. Ing., Ph.D., Brno, Veveří, CZ Polák Ladislav doc. Ing., Ph.D., Střekov, SK Kufa Jan Ing., Ph.D., Tišnov, CZ |
| (54) | Roztok cyromazinu ve formě koncentrátu | | (54) | Systém pro kompenzaci teplotních deformací obráběcího stroje pomocí algoritmů umělé inteligence |
| (51) | <i>A23L 13/00</i> (2016.01) <i>A23L 13/20</i> (2016.01) <i>A23B 4/005</i> (2006.01) | | (51) | <i>B23Q 3/12</i> (2006.01) <i>B25J 11/00</i> (2006.01) |
| (11) | 36908 | | (11) | 36903 |
| (21) | 2023-40698 | | (21) | 2022-40336 |
| (22) | 25.01.2023 | | (22) | 12.10.2022 |
| (47) | 17.03.2023 | | (47) | 17.03.2023 |
| (73) | Mendelova univerzita v Brně, Brno, Černá Pole, CZ | | (73) | ČVUT v Praze, Praha 6, Dejvice, CZ |
| (72) | Slováček Jan Ing., Brno, Židenice, CZ Jůzl Miroslav doc. Ing., Ph.D., Brno, Řečkovice, CZ Morávek Zdeněk, Brno, Žabovřesky, CZ Míkulka Ondřej RNDr., Luká, CZ Nedomová Šárka doc. Ing., Ph.D., Brno, Zábřovice, CZ | | (72) | Vlčák Petr Ing., Ph.D., Vědomice, CZ Budinská Zuzana RNDr., Ph.D., Kladno, CZ Svoboda Šimon Bc., Jaroměř, Cihelny, CZ |
| (54) | Směs pro masovou konzervu s masem nutrie říční | | (54) | Upínací manipulátor výrobků rotačních tvarů pro povrchové úpravy |
| (51) | <i>A61H 33/14</i> (2006.01) <i>A61H 9/00</i> (2006.01) | | (51) | <i>B60N 2/20</i> (2006.01) |
| (11) | 36904 | | | |
| (21) | 2022-40348 | | | |
| (22) | 16.10.2022 | | | |
| (47) | 17.03.2023 | | | |
| (73) | Molecular Hydrogen Medical Technologies s.r.o., Ostrava, Muglínov, CZ | | | |
| (72) | Maršálek David, Ostrava, Muglínov, CZ Vašek Pavel Ing., Frenštát pod Radhoštěm, CZ Klasovitý Pavel, Vratimov, CZ | | | |

- (11) 36909
(21) **2023-40707**
(22) 30.01.2023
(47) 17.03.2023
(73) ŠKODA AUTO a.s., Mladá Boleslav, Mladá Boleslav II, CZ
(72) Jambor Miloš Ing., Rychnov nad Kněžnou, CZ
(54) **Adaptér pro odnímatelné upevnění dětské sedačky**
-
- (51) **B60N 2/28** (2006.01)
B60N 2/30 (2006.01)
(11) 36912
(21) **2023-40714**
(22) 01.02.2023
(47) 17.03.2023
(73) Vokurková Alena, Jablonec nad Nisou, Vrkoslavice, CZ
(72) Vokurková Alena, Jablonec nad Nisou, Vrkoslavice, CZ
(54) **Přepavní vozík na skid karoserie**
(74) RETROPATENT s.r.o., Dobiášova 1246/29, Liberec, Liberec VI-Rochlice, 46006
-
- (51) **B65D 19/08** (2006.01)
(11) 36913
(21) **2023-40719**
(22) 02.02.2023
(47) 17.03.2023
(73) B2B Partner s.r.o., Ostrava, Zábřeh, CZ
(72) Král Pavel, Ostrava, Výškovice, CZ
(54) **Kovová transportní paleta**
(74) Ing. Pavel Nádvorník s.r.o., Klínová 620/1, Ostrava, Hulváky, 70900
-
- (51) **B65D 30/10** (2006.01)
B65D 33/28 (2006.01)
(11) 36920
(21) **2023-40751**
(22) 22.02.2023
(47) 17.03.2023
(73) Skalkov Holding s.r.o., Vlašim, CZ
(72) Kučera Rudolf, Zdislavice, CZ
(54) **Uzavíratelný obal na potraviny a zemědělské produkty s odnímatelným uzávěrem**
(74) PatentCentrum Sedlák & Partners s.r.o., Okružní 2824, České Budějovice, České Budějovice 3, 37001
-
- (51) **C01B 32/36** (2017.01)
(11) 36914
(21) **2023-40720**
(22) 02.02.2023
(47) 17.03.2023
(73) DEKONTA, a.s., Dřetovice, CZ
Vysoká škola chemicko-technologická v Praze, Praha 6, Dejvice, CZ
Vodárna Káraný, a.s., Praha 4, Podolí, CZ
(72) Šváb Marek Doc. Ing., Ph.D., Jenčice, CZ
Štěpánová Barbora Ing., Praha 9, Vysočany, CZ
Skalický Marek Mgr., Čelákovice, CZ
Pohořelý Michael Doc. Ing., Ph.D., Chýnčice, CZ
(54) **Zařízení pro testy regenerace aktivního uhlí z odstranění stopových xenobiotik po filtraci surové vody na vodárnách**
(74) PatentCentrum Sedlák & Partners s.r.o., Okružní 2824, České Budějovice, České Budějovice 3, 37001
-
- (51) **C03B 5/027** (2006.01)
C03B 5/167 (2006.01)
C03B 5/42 (2006.01)
(11) 36905
(21) **2023-40683**
(22) 20.01.2023
(47) 17.03.2023
(73) Crystalex CZ, s.r.o., Praha 1, Nové Město, CZ
(72) Jakeš Milan Ing., Nový Bor, CZ
Dušek Pavel, Svor, CZ
Tymyk Petr, Nový Bor, Arnultovice, CZ
Kruml Jiří, Česká Lípa, CZ
(54) **Sestava chladičho držáku s topnou molybdenovou zavěšenou elektrodou pro tavení skloviny**
-
- (74) Ing. Marie Smrčková, patentový zástupce, Velflíkova 1431/10, Praha 6, Dejvice, 16000
-
- (51) **E06B 9/26** (2006.01)
E06B 9/386 (2006.01)
E06B 9/384 (2006.01)
(11) 36919
(21) **2023-40748**
(22) 22.02.2023
(47) 17.03.2023
(73) Krejčí Jiří, Břehov, CZ
(72) Krejčí Jiří, Břehov, CZ
(54) **Tepelně absorpční žaluziová lamela a sestava tepelně absorpčních žaluziových lamel**
(74) PatentCentrum Sedlák & Partners s.r.o., Okružní 2824, České Budějovice, České Budějovice 3, 37001
-
- (51) **F16B 7/18** (2006.01)
E01F 15/02 (2006.01)
(11) 36917
(21) **2023-40730**
(22) 10.02.2023
(47) 17.03.2023
(73) SAFETY ROAD a. s., Praha 1, Staré Město, CZ
(72) Pilař Vladimír, Ostrava, Polanka nad Odrou, CZ
(54) **Sestava svěrné objímky a dvou spojovaných vysokopevnostních tyčí**
(74) Kania, Sedlák, Smola, s.r.o., Mendlovo náměstí 907/1a, Brno, Staré Brno, 60300
-
- (51) **F26B 3/092** (2006.01)
F26B 21/08 (2006.01)
F26B 21/10 (2006.01)
F26B 21/12 (2006.01)
(11) 36907
(21) **2023-40696**
(22) 25.01.2023
(47) 17.03.2023
(73) Mendelova univerzita v Brně, Brno, Černá Pole, CZ
(72) Houšková Kateřina Ing., Ph.D., Brno, Lesná, CZ
Klepárník Jan Ing. et Ing., Ph.D., Brno, Veverčí, CZ
(54) **Fluidní sušárna osiva a sestava pro sušení osiva**
-
- (51) **G01N 27/85** (2006.01)
(11) 36910
(21) **2023-40710**
(22) 31.01.2023
(47) 17.03.2023
(73) Centrum dopravního výzkumu, v. v. i., Brno, Líšeň, CZ
PREDITEST s.r.o., Praha 4, Krč, CZ
(72) Stryk Josef Ing., Ph.D., Tišnov, CZ
Svoboda Václav Ing., Praha 4, Lhotka, CZ
Molnár Kamil Ing., Praha 4, Míchle, CZ
(54) **Sestava pro nedestruktivní měření stavu předpjaté výztuže na podhledu nosné konstrukce mostu**
(74) PatentEnter s.r.o., Koliště 1965/13a, Brno, Černá Pole, 60200
-
- (51) **G21F 5/14** (2006.01)
(11) 36915
(21) **2023-40727**
(22) 08.02.2023
(47) 17.03.2023
(73) ROBOTSYSTEM, s.r.o., Ostrava, Moravská Ostrava, CZ
MORAVSKÝ VÝZKUM, s.r.o., Ostrava, Moravská Ostrava, CZ
(72) Polák Daniel Ing., Ph.D., Ostrava, Heřmanice, CZ
Halada Pavel, Havířov, Město, CZ
Svoboda Tomáš Ing., Jistebník, CZ
(54) **Fixační monoblok pro převážení ukládacích obalových souborů s vyhořelým jaderným palivem v hlubinném úložišti**
-
- (51) **H01L 25/07** (2006.01)
H02H 3/087 (2006.01)
(11) 36911
(21) **2023-40712**
(22) 31.01.2023
(47) 17.03.2023
(73) Západočeská univerzita v Plzni, Plzeň, Jižní Předměstí, CZ

(72) Peroutka Zdeněk prof. Ing., Ph.D., Plzeň, Červený Hrádek, CZ
Jára Martin Ing., Ph.D., Plzeň, Jižní Předměstí, CZ
Řeboun Jan doc. Ing., Ph.D., Rokycany, Plzeňské Předměstí, CZ
(54) **Výkonový modul pro polovodičový jistič**
(74) Langrova, s.r.o., Skráetova 1011/48, Plzeň, Jižní Předměstí, 30100

(51) **H01Q 13/08** (2006.01)
H01Q 21/24 (2006.01)
G01S 13/42 (2006.01)

(11) 36921
(21) **2023-40757**
(22) 27.02.2023
(47) 17.03.2023

(73) ELDIS Pardubice, s.r.o., Pardubice, Pardubičky, CZ
Univerzita Pardubice, Pardubice, Polabiny, CZ
(72) Zálabský Tomáš Ing., Ph.D., Pardubice, Černá za Bory, CZ
Rejček Luboš Ing., Ph.D., Klešice, CZ
Jordán Josef Ing., Pardubice, Bílé Předměstí, CZ
Jaroš Ondřej Ing., Kolín, Sendražice, CZ
Nejezchleba Vít Ing., Mikulovice, CZ

(54) **Anténa primárního radarového senzoru s podporou polarimetrických měření**

(74) HARBER IP s.r.o., Dukelských hrdinů 567/52, Praha 7, Holešovice, 17000

Seznam majitelů zapsaných užitéch vzorů

| | | | | | | | |
|---|------------|--------------------------|-----------|---|------------|-------------------------|-----------|
| (73) B2B Partner s.r.o., Ostrava, Zábřeh, CZ | (11) 36913 | (51) B 65 D 19/08 | (2006.01) | (73) ROBOTSYSTEM, s.r.o., Ostrava, Moravská Ostrava, CZ | (11) 36915 | (51) G 21 F 5/14 | (2006.01) |
| Centrum dopravního výzkumu, v. v. i., Brno, Líšeň, CZ | 36910 | G 01 N 27/85 | (2006.01) | SAFETY ROAD a. s., Praha 1, Staré Město, CZ | 36917 | F 16 B 7/18 | (2006.01) |
| Crystalex CZ, s.r.o., Praha 1, Nové Město, CZ | 36905 | C 03 B 5/027 | (2006.01) | Skalkov Holding s.r.o., Vlašim, CZ | 36920 | B 65 D 30/10 | (2006.01) |
| ČVUT v Praze, Praha 6, Dejvice, CZ | 36903 | B 23 Q 3/12 | (2006.01) | ŠKODA AUTO a.s., Mladá Boleslav, Mladá Boleslav II, CZ | 36909 | B 60 N 2/20 | (2006.01) |
| DEKONTA, a.s., Dřetovice, CZ | 36914 | C 01 B 32/36 | (2017.01) | TAJMAC-ZPS, a.s., Zlín, Malenovice, CZ | 36906 | B 23 Q 11/00 | (2006.01) |
| ELDIS Pardubice, s.r.o., Pardubice, Pardubičky, CZ | 36921 | H 01 Q 13/08 | (2006.01) | Univerzita Palackého v Olomouci, Olomouc, CZ | 36918 | A 01 N 43/68 | (2006.01) |
| Mendelova univerzita v Brně, Brno, Černá Pole, CZ | 36902 | A 01 C 1/08 | (2006.01) | Univerzita Pardubice, Pardubice, Polabiny, CZ | 36921 | H 01 Q 13/08 | (2006.01) |
| Mendelova univerzita v Brně, Brno, Černá Pole, CZ | 36907 | F 26 B 3/092 | (2006.01) | Vodárna Káraný, a.s., Praha 4, Podolí, CZ | 36914 | C 01 B 32/36 | (2017.01) |
| Mendelova univerzita v Brně, Brno, Černá Pole, CZ | 36908 | A 23 L 13/00 | (2016.01) | Vysoká škola chemicko-technologická v Praze, Praha 6, Dejvice, CZ | 36914 | C 01 B 32/36 | (2017.01) |
| Molecular Hydrogen Medical Technologies s.r.o., Ostrava, Muglínov, CZ | 36904 | A 61 H 33/14 | (2006.01) | Západočeská univerzita v Plzni, Plzeň, Jižní Předměstí, CZ | 36911 | H 01 L 25/07 | (2006.01) |
| MORAVOSEED CZ a.s., Mikulov, CZ | 36902 | A 01 C 1/08 | (2006.01) | 3D COR s.r.o., Lipník nad Bečvou, Lipník nad Bečvou I-Město, CZ | 36916 | A 62 B 33/00 | (2006.01) |
| MORAVSKÝ VÝZKUM, s.r.o., Ostrava, Moravská Ostrava, CZ | 36915 | G 21 F 5/14 | (2006.01) | Krejčí Jiří, Břehov, CZ | 36919 | E 06 B 9/26 | (2006.01) |
| PREDITEST s.r.o., Praha 4, Krč, CZ | 36910 | G 01 N 27/85 | (2006.01) | Vokurková Alena, Jablonec nad Nisou, Vrkoslavice, CZ | 36912 | B 62 D 65/18 | (2006.01) |

FG4Q

Zapsané průmyslové vzory - přehled podle čísel zápisu

V období uzávěrky tohoto čísla Věstníku zapsal Úřad průmyslového vlastnictví tyto průmyslové vzory:

| | | | | | |
|-------|-------|-------|-------|-------|-------|
| (11) | (51) | (11) | (51) | (11) | (51) |
| 38126 | 02-02 | 38128 | 13-02 | 38130 | 25-03 |
| 38127 | 19-08 | 38129 | 03-01 | | |

FG4Q

Zapsané průmyslové vzory - přehled podle tříd

- (51) **02-02**
- (11) 38126
- (21) 2022-42080
- (22) 30.03.2022
- (15) 21.03.2023
- (54) **Dětské kalhoty**
- (28) 3
- (73) INNOVATIVE NOTION s.r.o., Buštěhrad, CZ
- (72) Černá Lucie Ing., Buštěhrad, CZ



1.1



1.2



2.1



3.1

-
- (51) **03-01**
 - (11) 38129
 - (21) 2022-42192
 - (22) 07.12.2022
 - (15) 21.03.2023
 - (54) **Pokladnička**
 - (28) 6
 - (73) MIAME MSK s.r.o., Šenov, CZ
 - (72) Maďa Petra, Šenov, CZ
 - (74) Ing. Petra Bárová Ph.D., LL.M., Soukromá 261, Václavovice, 73934



1.1



1.4



1.2



1.5



1.3



1.6



1.7



2.3



2.1



2.4



2.2



2.5



2.6



3.2



2.7



3.3



3.1



3.4



3.5



4.1



3.6



4.2



3.7



4.3



4.4



4.7



4.5



5.1



4.6



5.2



5.3



5.6



5.4



5.7



5.5



6.1



6.2



6.5



6.3



6.6



6.4



6.7

- (51) 13-02
(11) 38128
(21) 2023-42236
(22) 23.02.2023
(15) 21.03.2023
(54) **Rízený měnič napětí**
(28) 1
(73) Vysoká škola báňská - Technická univerzita Ostrava, Ostrava, Poruba, CZ
TRAFO CZ, a.s., Hradec Králové, Plotiště nad Labem, CZ
(72) Radník Aleš Ing., Kolín, Kolín II, CZ
Kladívko Vojtěch Ing., Nechanice, CZ
Balco Mário Ing., Ph.D., Ostrava, Hrabová, CZ
Honus Stanislav prof. Ing., Ph.D., Bohuslavice, CZ
Pešek Martin Ing., Ph.D., MBA, Brno, Sadová, CZ
(74) Vysoká škola báňská - Technická univerzita Ostrava, 17. listopadu
2172/15, Ostrava, Poruba, 70800

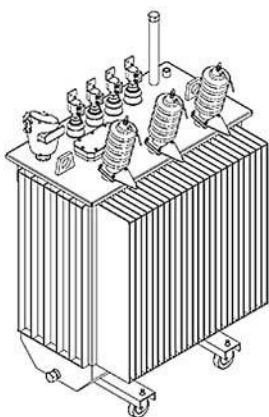

1.1

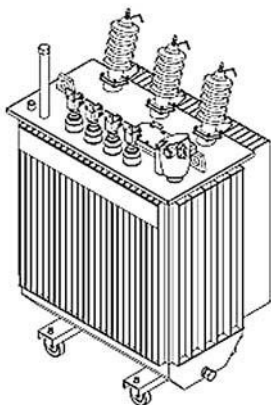

1.2

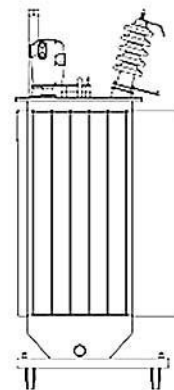

1.3



1.4

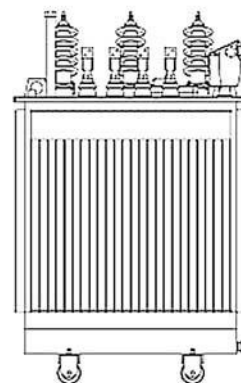

1.5

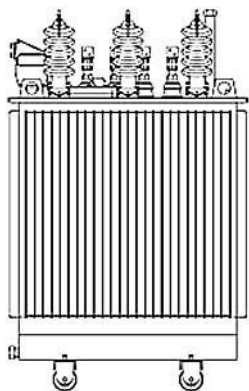

1.6

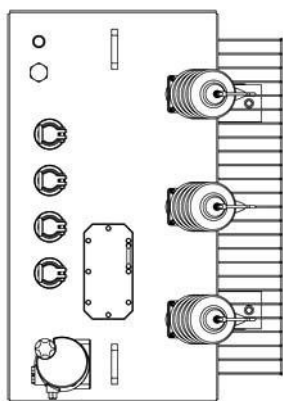

1.7

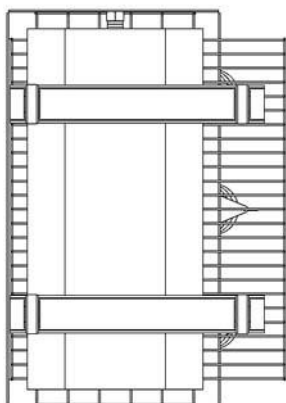

1.8

- (51) **19-08**
(11) 38127
(21) 2022-42206
(22) 30.12.2022
(15) 21.03.2023
(54) **Etiketa**
(28) 1
(73) C2P s.r.o., Chlumeck nad Cidlinou, Chlumeck nad Cidlinou I, CZ
(72) Hromádka Róbert MUDr., Hradec Králové, CZ
Šandriková Viera Mgr., Hradec Králové, CZ



1.1

- (51) **25-03**
(11) 38130
(21) 2023-42215
(22) 16.01.2023
(15) 21.03.2023
(54) **Skleník**
(28) 1
(73) BUILDDEX GROUP s.r.o., Praha 1, Staré Město, CZ
(72) Vzdal se práva být uveden - §35(2)(c) zák.č. 207/2000 Sb., neuvedeno, XY
(74) Mgr. MILAN SCHAGERER, advokátní kancelář, Mgr. Milan Schagerer, Plzeňská 276/298, Praha 5, 15000



1.1



1.2



1.5



1.3



1.6



1.4



1.7



1.8



1.11



1.9



1.12



1.10



1.13



1.14



1.15

Seznam vlastníků zapsaných průmyslových vzorů

| | | | | | |
|---|-------|-------|--|-------|-------|
| (73) | (11) | (51) | (73) | (11) | (51) |
| BUILDEX GROUP s.r.o., Praha 1, Staré Město, CZ | 38130 | 25-03 | MIAME MSK s.r.o., Šenov, CZ | 38129 | 03-01 |
| C2P s.r.o., Chlumeck nad Cidlinou, Chlumeck nad Cidlinou I, CZ | 38127 | 19-08 | TRAFO CZ, a.s., Hradec Králové, Plotiště nad Labem, CZ | 38128 | 13-02 |
| INNOVATIVE NOTION s.r.o., Buštěhrad, CZ | 38126 | 02-02 | | | |
| Vysoká škola báňská - Technická univerzita Ostrava, Ostrava, Poruba, CZ | 38128 | 13-02 | | | |

Dodatková ochranná osvědčení pro léčiva a pro přípravky na ochranu rostlin

Zastavení řízení a zamítnutí žádosti o osvědčení

- | | |
|--|---|
| (21) SPC/CZ2022/807 | (93) EU/2/12/147, 09.07.2018, EU |
| (73) Boehringer Ingelheim Vetmedica GmbH, Ingelheim am Rhein, DE | (95) Pexion - imepitoin nebo jeho farmaceuticky přijatelná sůl, léčivý přípravek |
| (68) 2845594 | |
| (54) Použití dihydroimidazonů k léčení psů | |
| (92) EU/2/12/147, 09.07.2018 | |
-

Zánik dodatkového osvědčení na patent

- (11) 299102/134

Úřední rozhodnutí a oznámení

MK4A, MK4F

Zánik patentů a autorských osvědčení uplynutím doby platnosti

| (11) | (21) | Int.Cl/(51) | (11) | (21) | Int.Cl/(51) |
|--------|-----------|---------------|--------|-----------|-------------|
| 299102 | 2002-3806 | 8/C07D 451/00 | 305225 | 2004-1022 | 8/B24B 1/00 |
| 305217 | 2004-1028 | 8/B24B 1/00 | | | |

MK1K

Zániky užitných vzorů uplynutím doby platnosti

| (11) | (21) | (51) | (11) | (21) | (51) | |
|-------|------------|------------|-----------|-------|------------|-----------------------|
| 25336 | 2013-27619 | F16B 39/16 | (2006.01) | 32244 | 2018-35302 | A23L 19/00 (2016.01) |
| 25370 | 2013-27631 | C08K 3/10 | (2006.01) | 32246 | 2018-35324 | F16H 1/16 (2006.01) |
| 25371 | 2013-27634 | E04B 2/30 | (2006.01) | 32279 | 2018-35276 | C08L 79/04 (2006.01) |
| 25462 | 2013-27629 | A61K 35/74 | (2006.01) | 32281 | 2018-35289 | G10D 3/00 (2006.01) |
| 25645 | 2013-27615 | E04B 1/04 | (2006.01) | 32282 | 2018-35291 | F42B 5/192 (2006.01) |
| 27144 | 2014-29278 | E04C 2/40 | (2006.01) | 32283 | 2018-35294 | A24C 5/44 (2006.01) |
| 28774 | 2015-31485 | F28F 1/02 | (2006.01) | 32284 | 2018-35308 | B29C 33/48 (2006.01) |
| 28791 | 2015-31483 | G01M 9/06 | (2006.01) | 32285 | 2018-35311 | B29B 7/82 (2006.01) |
| 28831 | 2015-31451 | C02F 9/12 | (2006.01) | 32332 | 2018-35273 | B30B 11/00 (2006.01) |
| 28935 | 2015-31442 | B65D 90/02 | (2006.01) | 32333 | 2018-35303 | A47G 21/18 (2006.01) |
| 28936 | 2015-31448 | G01D 3/028 | (2006.01) | 32361 | 2018-35268 | C12Q 1/46 (2006.01) |
| 29078 | 2015-31455 | C12N 13/00 | (2006.01) | 32362 | 2018-35310 | C02F 1/463 (2006.01) |
| 29124 | 2015-31435 | G06Q 20/12 | (2012.01) | 32363 | 2018-35315 | C08L 33/12 (2006.01) |
| 30279 | 2016-33006 | A63B 69/36 | (2006.01) | 32364 | 2018-35316 | C09D 1/00 (2006.01) |
| 30427 | 2016-33005 | A63B 69/36 | (2006.01) | 32401 | 2018-35299 | G01N 1/10 (2006.01) |
| 32149 | 2018-35272 | F41G 1/16 | (2006.01) | 32465 | 2018-35284 | A01P 21/00 (2006.01) |
| 32169 | 2018-35271 | B44F 3/00 | (2006.01) | 32489 | 2018-35278 | G01N 33/483 (2006.01) |
| 32191 | 2018-35283 | C02F 11/18 | (2006.01) | 32490 | 2018-35306 | G01F 1/58 (2006.01) |
| 32192 | 2018-35290 | A01K 15/04 | (2006.01) | 32542 | 2018-35300 | G01R 1/067 (2006.01) |
| 32193 | 2018-35292 | F42B 5/192 | (2006.01) | 32618 | 2018-35274 | E02D 29/14 (2006.01) |
| 32194 | 2018-35293 | F42B 5/192 | (2006.01) | 32627 | 2018-35309 | B65D 65/40 (2006.01) |
| 32196 | 2018-35298 | A01G 31/02 | (2006.01) | 32674 | 2018-35288 | A23L 33/185 (2016.01) |
| 32197 | 2018-35305 | G01F 1/66 | (2006.01) | 32842 | 2018-35405 | A01C 11/02 (2006.01) |
| 32241 | 2018-35269 | E04H 17/22 | (2006.01) | 32907 | 2018-35317 | G06Q 40/02 (2012.01) |
| 32242 | 2018-35286 | E02B 11/02 | (2006.01) | 34060 | 2020-37475 | G01N 3/36 (2006.01) |
| 32243 | 2018-35301 | A23G 3/48 | (2006.01) | | | |

MK4Q

Zániky práva ze zapsaných průmyslových vzorů uplynutím doby ochrany

| (11) | (21) | Int.Cl/(51) | (11) | (21) | Int.Cl/(51) |
|-------|------------|-------------|-------|------------|-------------|
| 31771 | 2002-34158 | 7/09-01 | 37298 | 2017-41029 | 11/02-04 |
| 34215 | 2007-37214 | 8/09-03 | 37506 | 2017-41028 | 11/03-01 |
| 37218 | 2017-41024 | 11/25-01 | | | |

MC3K

Výmazy užitných vzorů

| | |
|-----------------|--|
| (11) 34353 | (54) Centrální řídicí a komunikační jednotka |
| (21) 2019-36990 | 09.12.2019 |
| (22) 09.12.2019 | |

Zápisy licenčních smluv do patentového rejstříku pro nabyvatele

- | | |
|--|------------------------------------|
| (11) 304861 | Druh licence: nevýlučná |
| (73) Pliska Jan, Březová, CZ | Datum uzavření smlouvy: 01.03.2023 |
| Plisková Eva, Březová, CZ | Datum zápisu smlouvy: 15.03.2023 |
| Nabyvatel: KRAFTSTÖFF HEUTE s.r.o., Jančí 65, Březová, 74744, CZ | |

Zápisy licenčních smluv do rejstříku užitných vzorů pro nabyvatele

- | | |
|---|------------------------------------|
| (11) 36223 | Druh licence: výlučná |
| (73) Univerzita Tomáše Bati ve Zlíně, Zlín, CZ | Datum uzavření smlouvy: 23.02.2023 |
| Nabyvatel: Plastikářský klastr z.s., Vavrečkova 5262, Zlín, 76001, CZ | Datum zápisu smlouvy: 16.03.2023 |

ND1K

První prodloužení doby platnosti užitných vzorů

- | | |
|-----------------------------------|-----------|
| (51) <i>F04B 15/02</i> | (2006.01) |
| <i>F04B 49/22</i> | (2006.01) |
| <i>B05B 7/32</i> | (2006.01) |
| <i>B05B 7/04</i> | (2006.01) |
| <i>E04F 21/12</i> | (2006.01) |
| <i>B05B 1/00</i> | (2006.01) |
| <i>F04B 53/12</i> | (2006.01) |
| <i>F04B 53/14</i> | (2006.01) |
| (11) 33019 | |
| (21) 2019-36162 | |
| (22) 30.04.2019 | |
| (73) FILAMOS, s.r.o., Příbram, CZ | |
| (54) Stroj na stříkání betonu | |

ND1K

Druhé prodloužení doby platnosti užitných vzorů

- | | |
|--|-----------|
| (51) <i>F03B 13/08</i> | (2006.01) |
| <i>F03B 13/06</i> | (2006.01) |
| <i>E03B 5/00</i> | (2006.01) |
| <i>E02B 3/00</i> | (2006.01) |
| (11) 29642 | |
| (21) 2016-32159 | |
| (22) 01.03.2016 | |
| (73) Donau-Elbe Link, s.r.o., Pišťany, CZ | |
| (54) Zařízení pro přesun vody mezi toky různých povodí | |

ND4Q

První obnovy doby ochrany průmyslových vzorů

- | | |
|-----------------------|--|
| (51) 02-02 | |
| (11) 37322 | |
| (21) 2018-41164 | |
| (22) 12.03.2018 | |
| (54) Župany a čelenky | |

ND4Q

Druhé obnovy doby ochrany průmyslových vzorů

- | | |
|-------------------------------|-----------------------------|
| (51) 25-02 | (51) 12-13 |
| (11) 35529 | (11) 35932 |
| (21) 2012-39222 | (21) 2013-39459 |
| (22) 04.10.2012 | (22) 18.03.2013 |
| (54) Ochranná mříž ke stromům | (54) Bojové vozidlo pěchoty |

ND4Q

Třetí obnovy doby ochrany průmyslových vzorů

(51) 15-02
(11) 34339
(21) 2008-37364
(22) 27.02.2008
(54) Řezací kruh pro čerpadla

(51) 09-01
(11) 34524
(21) 2008-37565
(22) 14.10.2008
(54) Láhev na nápoje

ND4Q

Čtvrté obnovy doby ochrany průmyslových vzorů

(51) 07-01
(11) 31569
(21) 2003-34442
(22) 12.02.2003
(54) Servírovací mísa

(51) 07-07
(11) 31571
(21) 2003-34444
(22) 12.02.2003
(54) Těsnicí uzávěr pro nádobu

(51) 07-01
(11) 31570
(21) 2003-34443
(22) 12.02.2003
(54) Víko na servírovací misku

(51) 09-01
(11) 31916
(21) 2003-34569
(22) 14.04.2003
(54) Uzavíratelná nádoba s víkem

PD4A

Převod práv a ostatní změny majitelů patentů

(11) 302876
(21) 2009-425
(73) NANOPROGRESS, z.s., Pardubice, Polabiny, CZ

(11) 308948
(21) 2020-441
(73) KUMMER Trade a.s., Hradčovice, CZ

PD1K

Převod práv a ostatní změny majitelů užitných vzorů

(11) 32788
(21) 2019-35999
(73) Staněk Michal Ing., Havířov, Životice, CZ

PD4Q

Převod práv a ostatní změny vlastníků průmyslových vzorů

(11) 35529
(21) 2012-39222
(73) Fousková Michaela Bc., Srch, CZ

QA9A

Nabídka licence

(73) Dřímál Jiří doc. RNDr., CSc., Brno, CZ
(11) 309144
(54) Ovládací zařízení pro výbojky a diody LED a způsob jeho provozování

Zamítnuté a částečně zamítnuté přihlášky ochranných známek před zveřejněním

Kapitola obsahuje údaje o rozhodnutích o přihláškách ochranných známek, u kterých byly na základě provedeného věcného průzkumu shledány Úřadem důvody pro zamítnutí přihlášky ochranné známky podle ustanovení § 4 nebo 6 zákona č. 441/2003 Sb. Na základě toho Úřad vydal rozhodnutí o zamítnutí přihlášky podle ustanovení § 22 zákona č. 441/2003 Sb., a to pro celý seznam výrobků a služeb nebo pro jeho část. Údaje o výsledku rozhodnutí (zamítnutí přihlášky, částečné zamítnutí přihlášky) jsou uvedeny jako datum právní moci rozhodnutí/výsledek rozhodnutí.

(210) **O-570631**

(540)

Automatické mlýny

(592) Slovní

16.03.2023/NABYTÍ P.M. - ČÁSTEČNÉ ZAMÍTNUTÍ PŘIHLÁŠKY

(210) **O-573449**

(540)



(593) Obrazová

17.03.2023/NABYTÍ P.M. - ZAMÍTNUTÍ PŘIHLÁŠKY

(210) **O-573898**

(540)

+ CANAMI

(593) Obrazová

15.03.2023/NABYTÍ P.M. - ZAMÍTNUTÍ PŘIHLÁŠKY

(210) **O-576200**

(540)

Společně pro Klášterec

(592) Slovní

14.03.2023/NABYTÍ P.M. - ZAMÍTNUTÍ PŘIHLÁŠKY

(210) **O-576934**

(540)

COMPRESSIVE

(592) Slovní

17.03.2023/NABYTÍ P.M. - ZAMÍTNUTÍ PŘIHLÁŠKY

(210) **O-580404**

(540)

Návod na vědomý život

(592) Slovní

10.03.2023/NABYTÍ P.M. - ZAMÍTNUTÍ PŘIHLÁŠKY

(210) **O-580906**

(540)

CZECH THERMAL SPA

(592) Slovní

10.03.2023/NABYTÍ P.M. - ZAMÍTNUTÍ PŘIHLÁŠKY

(210) **O-581578**

(540)

www.vinarstviradosov.cz

(592) Slovní

10.03.2023/NABYTÍ P.M. - ZAMÍTNUTÍ PŘIHLÁŠKY

Přehled zveřejněných přihlášek ochranných známek

Přihlášky ochranných známek, které byly na základě výsledků formálního a věcného průzkumu provedeného Úřadem shledány schopné zápisu do rejstříku ochranných známek, jsou obsaženy v této kapitole. Důležitou právní skutečností je, že zveřejněním přihlášky ochranné známky v této kapitole Věstníku (§ 23 zákona č. 441/2003 Sb.) začíná běžet zákonná tříměsíční lhůta pro podání námitek podle ustanovení § 25 zákona č. 441/2003 Sb.

| Číselný přehled (210) | | | | | | | | | | | |
|--------------------------|----------|----------|----------|----------|----------|----------|----------|----------|----------|----------|----------|
| O-581134 | O-581826 | O-582002 | O-582213 | O-582437 | O-582554 | O-582734 | O-582795 | O-582820 | O-583150 | O-583152 | O-583227 |
| O-583309 | O-583321 | O-583322 | O-583404 | O-583406 | O-583408 | O-583468 | O-583473 | O-583481 | O-583504 | O-583514 | O-583573 |
| O-583631 | O-583634 | O-583747 | O-583762 | O-583763 | O-583794 | O-583874 | O-583875 | O-583876 | O-583877 | O-583880 | O-583884 |
| O-583886 | O-583890 | O-583891 | O-583892 | O-583893 | O-583894 | O-583896 | O-583900 | O-583901 | O-583902 | O-583905 | O-583931 |
| O-583971 | O-583972 | O-583997 | O-584013 | O-584019 | O-584020 | O-584021 | O-584035 | O-584036 | O-584037 | O-584062 | O-584063 |
| O-584064 | O-584065 | O-584066 | O-584068 | O-584111 | O-584113 | O-584124 | O-584126 | O-584156 | O-584173 | O-584174 | O-584203 |
| O-584205 | O-584206 | O-584207 | O-584208 | O-584212 | O-584214 | O-584217 | O-584219 | O-584220 | O-584221 | O-584228 | O-584229 |
| O-584231 | O-584234 | O-584236 | O-584237 | O-584290 | O-584301 | O-584303 | | | | | |

Zveřejněné přihlášky ochranných známek

(210) **O-581134**

(220) 04.09.2022

(320) 04.09.2022

(540)

ENDORPHIN NUTRITION

(592) Slovní

(511) (5) dietetické látky upravené k lékařskému použití, dietní a nutriční doplňky, doplňky výživy, minerální doplňky potravy, potravinové doplňky na bázi vitamínů, minerálů a surovin získaných z rostlin, zdravotní potravinové doplňky, vitamínové přípravky, dietetické potraviny a substance pro léčebné účely, zeštíhlovací přípravky (potravní doplňky), bylinné doplňky a bylinné výtažky, bylinné nápoje, prášky nahrazující jídlo, výživové nápojové směsi pro použití jako náhražky jídla, doplňky s obsahem minerálů, výživné prášky, potravinové doplňky, tablety a kapsle, sacharidové doplňky, aminokyselinové doplňky, dietní přípravky a přípravky na hubnutí, potravinové doplňky pro sportovní výživové účely, výživné tyčinky nahrazující jídlo jakožto doplňky stravy, syrovátkové proteiny (potravní doplňky), mléčné proteiny (potravní doplňky), bylinné výtažky, nikoli pro léčebné účely (potravní doplňky); (21) nádoby na nápoje, plastové nádoby na pití, nádoby pro domácnost; (29) maso, drůbež, zvěřina, ryby a dary moře, výrobky vyrobené převážně z masa, drůbeže, zvěřiny, ryb a mořských plodů, výtažky z výše uvedeného zboží, konzervované, mražené, sušené a vařené ovoce a zelenina a potraviny z nich připravené, míchané saláty, ovocné saláty, polévky a přípravky na polévky, konzervovaná zahradní koření, zpracované ořechy, pomazánky ze surovin spadajících do této třídy, omáčky (dipy) na bázi mléka, bramborové lupínky, svačिनové výrobky na bázi ovoce, žele, džemy, vejce, mléko a mléčné výrobky, máslo, arašídové máslo, mléčné koktejly, sušené mléko, sýry a sýrové výrobky, jedlé oleje a tuky, konzervované ovoce, nakládaná zelenina, hotová jídla z masa, drůbeže, zvěřiny, ryb a mořských plodů; (30) cereálie, přípravky vyrobené z obilnin, mouka, přípravky vyrobené z mouky, rolny s párkem, quiche (slaný koláč), sendviče, kandys, tyčinky (cukrovinky), směsi na dorty, chléb, vodová a smetanová zmrzlina, zmrzlinářské výrobky a mražené cukrovinky, přípravky pro přípravu povel, zmrzliny, zmrzlinových výrobků a mražených cukrovinek, čokoláda, výrobky vyrobené z čokolády nebo ji obsahující, tyčinky z ovsu, máslové sušenky, med, melasový sirup, cukr, pudinky, příchutě kromě éterických olejů, sýrový koláč, omáčky, čatni (chuťové přísady), čajové výrobky, nápoje na bázi čaje, ovocné čaje, ledový čaj, zelený čaj, káva, kakao, rýže, tapioka, koření, droždí, prášek do pečiva, směsi na dorty, výrobky vyrobené převážně z čokolády, těstoviny, sladké pečivo a výrobky z listového těsta, pirožky s masem, zeleninové koláče, ovocné koláče, ovocné buchty, svačिनové výrobky na bázi cereálií, kypřicí prášek, hotová jídla obsahující těstoviny, chléb, obilniny, rýži a/nebo pečivo, dezerty obsahující výše uvedené výrobky, sněhové pusinky; (32) nealkoholické nápoje, vody, minerální voda, perlivá voda, ovocné nápoje a ovocné džusy, tekuté a práškové nápojové směsi, aromatické sirupy na výrobu nápojů, pivo, nápoje s nízkým obsahem alkoholu a bez alkoholu, výživové, energetické a proteinové nápoje, tablety k přípravě šumivých nápojů, zeleninové džusy, nápoje iontové; (35) maloobchodní služby, online maloobchodní služby, maloobchodní zásilkové služby, služby obchodního domu, maloobchodní služby prostřednictvím soukromých akcí a hostovaných večírků, všechno vztahující se k následujícím výrobkům: jídlo a nápoje, potravinové doplňky, doplňky výživy, nádoby, nádoby na nápoje, domácí potřeby a nádoby, organizování a vedení výstav a veletrhů pro obchodní účely, obchodní informační služby poskytované přes internet, služby v oblasti obchodní správy vztahující se k internetovému prodeji, poradenství a informace o zákaznických službách a řízení prodeje výrobků a jejich cen na internetových stránkách v souvislosti s nákupem přes internet.

Třídy výrobků a služeb:

5, 21, 29, 30, 32, 35

(730) **Strach Antonín Mgr.**, Švejcárovo náměstí 2694/5, Praha 5, Stodůlky, 15500, CZ

(740) Marcela Karasová, Žitná 565/16, Praha 2, Nové Město, 12000

(210) **O-581826**

(220) 13.10.2022

(320) 13.04.2022

13.10.2022

(540)

ACTYLIS

(592) Slovní

(511) (1) chemikálie používané při výrobě pigmentů, barviv, barevných základů, vatových barviv, fotografických meziproduktů, farmaceutických meziproduktů, léčiv, chemikálie určené pro zemědělství, chemikálie používané při ošetření kovů, chemikálie pro elektronický průmysl, pro plasty, pro urychlovače vulkanizace, pro antioxidanty, pro ošetření textilií, pro nátěry, inkousty a lepidla, pro ropný průmysl, pro potravinářský a nápojový průmysl, pro příchut, vůni a kosmetiku, speciální chemikálie, jmenovitě chemické přísady pro všeobecné průmyslové použití při výrobě široké škály zboží (právo přednosti ke dni 13.04.2022), účinné chemické přísady, chemické přípravky pro použití při výrobě potravinových doplňků, herbicidů a fungicidů (právo přednosti ke dni 13.10.2022), s výjimkou pro použití při výrobě výživy zvířat a krmiv; (3) neléčivé kosmetické a toaletní přípravky, esenciální oleje a aromatické extrakty, čističí prostředky a vonné přípravky, lešticí, odmašťovací a brusné prostředky (právo přednosti ke dni 13.10.2022); (35) distributorské služby v oblasti léčiv, aktivních farmaceutických přísad, chemikálií určených pro zemědělství, herbicidů, fungicidů, insekticidů a posklizňových produktů, surovin pro buněčné kultury, přísad buněčných kultivačních médií, farmaceutických pomocných látek, doplňků výživy, aminokyselin, rostlinných extraktů, minerálů a vitamínů (právo přednosti ke dni 13.04.2022), maloobchodní a velkoobchodní služby týkající se chemických přísad, chemických výrobků určených pro zemědělství, maloobchodní a velkoobchodní služby týkající se kosmetiky, čističích a vonných přípravků, lešticích, odmašťovacích a brusných výrobků, maloobchodní a velkoobchodní služby týkající se léčiv, lékařských přípravků, aktivních farmaceutických složek, dietních doplňků a dietetických přípravků, dezinfekčních prostředků, herbicidů, fungicidů, insekticidů a posklizňových produktů, surovin pro buněčné kultury, přísad pro buněčná kultivační média, farmaceutických pomocných látek, doplňků výživy, aminokyselin, rostlinných extraktů, minerálů a vitamínů, nákupní služby (právo přednosti ke dni 13.10.2022), s výjimkou použití při výrobě výživy zvířat a krmiv; (40) zakázková výroba chemikálií, chemických meziproduktů, farmaceutických surovin a meziproduktů, barviv a barvicích chemikálií, nutričních přísad a hotových výrobků, jmenovitě vitamínů, výživových doplňků, bylinných léčivých přípravků, rostlinných extraktů a nutraceutik, zakázková výroba léčiv, aktivních farmaceutických ingrediencí, chemikálií určených pro zemědělství, herbicidů, fungicidů, insekticidů a posklizňových produktů, surovin pro buněčné kultury, ingrediencí buněčných kultivačních médií, farmaceutických pomocných látek, výživových doplňků, aminokyselin, rostlinných extraktů, minerálů, vitamínů a speciálních chemikálií pro třetí osoby (právo přednosti ke dni 13.04.2022), s výjimkou použití při výrobě výživy zvířat a krmiv.

Třídy výrobků a služeb:

1, 3, 35, 40, 42

(730) **ACETO US, LLC**, 4 Tri Harbor Court, Port Washington, New York

11050, US

(740) Čermák a spol., JUDr. Karel Čermák Ph.D., LL.M., Elišky Peškové

735/15, Praha 5, Smíchov, 15000

(210) **O-582002**

(220) 21.10.2022

(320) 21.10.2022

(540)

Invity Finance

(592) Slovní

(511) (9) počítačový software, autentifikační software, softwarové aplikace ke stažení, aplikační software pro mobilní zařízení, počítačový software pro

elektronické obchodování, software ke zpracování elektronických plateb, software pro správu financí, elektronické identifikační karty, karty s elektronickým čipem, čipové karty (karty s integrovaným obvodem), elektronická zařízení na převádění měn, elektronické převodníky kryptoměn, počítačový software pro použití jako kryptoměnové peněženky, počítačový software pro použití jako kryptografické peněženky, počítačový software pro převod digitálních měn, virtuálních měn a kryptoměn, počítačový software pro směnu digitálních měn, virtuálních měn a kryptoměn, elektronické přístroje a zařízení týkající se digitálních měn, virtuálních měn a kryptoměn; (35) obchodní informace, obchodní průzkum, služby konkurenčního zpravodajství, poskytování informací o trhu, poskytování obchodních informací prostřednictvím webových stránek, provozování online trhu pro kupující a prodejce výrobků a služeb, obchodní informace a rady pro spotřebitele v oblasti výběru zboží a služeb, správa zákaznických věrnostních programů, obchodní informace a rady pro spotřebitele (poradna pro spotřebitele), služby obchodního zprostředkování, srovnávání cen, porovnávání nákupů; (36) služby finanční, finanční poradenské služby, finanční informace, finanční analýza, služby týkající se průzkumu v oblasti financí, poskytování finančních informací prostřednictvím webových stránek, peněžní služby, online bankovníctví, makléřství, jednatelství, zprostředkování směny měn, digitálních měn, virtuálních měn a kryptoměn, zprostředkování pojištění, uzavírání pojištění, obchodování s valutami, služby obchodování a směny měn, nákup a prodej občerstvení, online obchodování s měnami v reálném čase, služby virtuálních měn, převody ve virtuální měně, úschova cenností, elektronický převod peněžních prostředků, zpracování plateb kreditní kartou, zpracování plateb debetní kartou, poskytování předplacených karet a kuponů, vystavování hodnotných poukázek, obchodování s virtuálními měnami, nákup a prodej digitálních měn, virtuálních měn a kryptoměn, služby digitálních měn, obchodování s digitálními měnami, služby převodu a směny digitálních měn, kryptoměnové služby, obchodování s kryptoměnami, služby převodu a směny kryptoměn, služby digitální peněženky, služby kryptoměnové peněženky, služby kryptografické peněženky, převod a směna bitcoinů, srovnávání kurzů kryptoměn, obchodní informace týkající se digitálních měn, virtuálních měn a kryptoměn, obchodní zprostředkovatelské služby týkající se digitálních měn, virtuálních měn a kryptoměn, srovnávací služby týkající se digitálních měn, virtuálních měn a kryptoměn; (41) školení, vyučování, vzdělávání, vzdělávací kurzy v oblasti financí; (42) software jako služba (SaaS), software jako služba (SaaS) pro použití jako kryptoměnová peněženka, software jako služba (SaaS) pro použití jako kryptografická peněženka, technologické poradenství v oblasti kryptoměn, poskytování počítačových programů pro elektronické obchodování.

Třídy výrobků a služeb:

9, 35, 36, 41, 42

(730) **SatoshiLabs Group a.s.**, Kundratka 2359/17a, Praha 8, Libeň, 18000, CZ

(740) Deloitte Legal s.r.o., advokátní kancelář, JUDr. Martin Bohuslav, advokát, Italská 258 I/67, Praha 2, Vinohrady, 12000

(210) **O-582213**

(220) 02.11.2022

(320) 02.11.2022

(540)

AeroProduction

(593) Obrazová

(511) (35) reklamní, marketingové a propagační služby, obchodní informace, pronájem reklamního materiálu, propagace výrobků a služeb prostřednictvím sponzorování sportovních akcí, šíření reklamních materiálů, venkovní reklama, výroba reklamních filmů; (39) doprava, letecká doprava, informace o dopravě, přeprava cestujících; (41) fotografování, obrazové zpravodajství, filmové projekce, půjčování filmů, snímání fotografií prováděné dronem, snímání videa prováděné dronem, výroba filmů s výjimkou reklamních, zábava.

Třídy výrobků a služeb:

35, 39, 41

(730) **Letiště Praha, a. s.**, K letišti 1019/6, Praha 6, Ruzyně, 16100, CZ

(210) **O-582437**

(220) 14.11.2022

(320) 14.11.2022

(540)



ARTOUCH

(593) Obrazová

(511) (14) vzácné kovy a jejich slitiny, šperky, drahokamy a polodrahokamy, hodinářské a chronometrické přístroje; (21) domácí a kuchyňské potřeby a nádoby, nádobí na vaření a nádobí na stolování (kromě vidliček, nožů a lžic), hřebeny a mycí houby, kartáče (ne však malířské štětce), materiály pro výrobu kartáčů, pomůcky pro čištění, sklo v surovém stavu nebo částečně zpracované (kromě stavebního skla), výrobky ze skla, porcelánu a kameniny; (35) reklama, propagace, řízení, organizace a administrativa obchodní činnosti, kancelářské práce.

Třídy výrobků a služeb:

14, 21, 35

(730) **Smart Steel & Refra s.r.o.**, Palackého třída 801, Chrudim, Chrudim III, 53701, CZ

Hrubíšek Pavel Mgr., č. p. 89, Zaječice, 53835, CZ
(740) Smart Steel & Refra s.r.o., Palackého třída 801, Chrudim, Chrudim III, 53701

(210) **O-582554**
(220) 21.11.2022
(320) 21.11.2022
(540)

port23

(592) Slovní
(511) (9) počítačová grafika s možností stažení, stahovatelná grafika pro mobilní telefony, videozáznamy, audioknihy; (16) tištěné knihy, časopisy, noviny a jiná papírová média, tiskoviny, tisky; (35) internetový marketing, digitální marketing, produktový marketing, propagační marketing, marketing, přímý marketing, marketing nemovitostí, cílený marketing, marketingové prognózy, ovlivňovací marketing, referenční marketing, partnerský marketing, finanční marketing, event marketing (získávání zákazníků pořádáním akcí), tvorba reklamních materiálů, reklama online, online služby zpracování dat, služby online zpracování dat, administrativní služby spojené s přemísťováním zaměstnanců, agenturní služby zaměřené na propagaci sportovních osobností, agentury pro práci s veřejností, aktualizace reklamních informací v počítačové databázi, aktualizace reklamních materiálů, analýza reakce na reklamu a výzkumu trhu, analýza reklamy, analýza účinnosti reklamy, analýzy povědomí veřejnosti o reklamě, asistence managementu v oblasti podpory obchodní činnosti, asistence pro vedení v obchodních podnicích ohledně reklamy, bannerová reklama, digitální reklamní služby, konzultace pro styk s veřejností, pomoc při vedení obchodních podniků ohledně styku s veřejností, poradenství týkající se komunikačních strategií v oblasti vztahů s veřejností, poradenství v oblasti komunikační strategie při styku s veřejností, služby v oblasti firemní komunikace, provádění studií v oblasti styku s veřejností, pořádání a vedení expozic pro reklamní účely, organizace a řízení prezentací výrobků, pořádání a vedení předváděcích akcí pro reklamní účely, pořádání expozic pro komerční účely, pořádání expozic pro reklamní účely, pořádání předváděcích akcí pro obchodní účely, předvádění výrobků, předvádění zboží, konzultace v oblasti reklamy v tisku, konzultace v oblasti reklamy a marketingu, konzultace v oblasti segmentace trhu, konzultace vztahující se k optimalizaci vyhledávačů, konzultační služby v oblasti reklamy, konzultační služby v oboru reklamy, propagace a marketingu, konzultační služby v oboru vývoje reklamních koncepcí, marketingová asistence, marketingové konzultační služby, marketingové poradenské služby, obchodní poradenské služby vztahující se k propagaci kampaní na shromažďování finančních prostředků, obchodní poradenské služby vztahující se k marketingu kampaní ke shromažďování finančních prostředků, obchodní poradenské služby vztahující se k marketingu, obchodní poradenství týkající se reklamy, billboardy reklamní (pronájem -), poskytování a pronájem prostoru, času a médií pro reklamu, poskytování prostoru na webových stránkách k reklamě na výrobky a služby, poskytování informatizovaných reklamních služeb, poskytování reklamního prostoru elektronickými prostředky a celosvětovými informačními sítěmi, poskytování a pronájem reklamního prostoru na internetu, poskytování a pronájem reklamního prostoru, poskytování reklamního prostoru, poskytování reklamního prostoru v periodických publikacích, novinách a časopisech, poskytování reklamního prostoru v elektronických médiích, poskytování reklamního prostoru na celosvětové počítačové síti, pronájem billboardů [reklamních ploch], pronájem cedulí na trávníky pro reklamní účely, maloobchod a velkoobchod s bižuterií, galanterií a textilem, administrativní podpora a zpracování dat [služby], asistence při organizování obchodní činnosti, asistence při řízení obchodních franšízových společností, akvizice (poradenství v oblasti -), konzultace týkající se organizování a řízení obchodní společnosti, konzultace týkající se řízení obchodní činnosti, konzultace v oblasti obchodního managementu a poradenské služby, konzultace v oblasti obchodního plánování, konzultace v oblasti obchodní organizace a provozu, konzultace v oblasti obchodní činnosti v oboru zemědělství, konzultace v oblasti obchodních fúzí, konzultace v obchodní organizaci a řízení, franšizing (obchodní poradenství vztahující se k -), konzultace o rizikovém řízení [obchod]; (40) tisk knih, foto tisk, textilní tisk, digitální tisk, tisk fotografií, 3D tisk, tisk; (41) organizování webinářů, filmová tvorba, tvorba výukových materiálů, tvorba vzdělávacích příruček, tvorba kreslených filmů, videoprodukce, audioprodukce, online publikování, služby online her, poskytování online zábavy, poskytování online knižních recenzí, poskytování online videoher; (42) grafický design, obalový design, architektonický design, design nábytku, umělecký design, průmyslový design, design počítačových systémů, navrhování kuchyní (design),

navrhování koupelen (design), design softwaru, stavební design, projektování budov (design), navrhování webu, návrh webových stránek, správa webových stránek, programování webových stránek, navrhování webových portálů, webhosting, tvorba databází, tvorba softwaru, tvorba elektronických stránek, tvorba počítačových programů.

Třídy výrobků a služeb:
9, 16, 35, 40, 41, 42

(730) **Kondratova Irina Mgr.**, Petrohradská 1573/3a, Praha 10, Vršovice, 10100, CZ

(210) **O-582734**
(220) 29.11.2022
(320) 29.11.2022
(540)

Green Vast

(592) Slovní
(511) (40) likvidace odpadu.

Třídy výrobků a služeb:
40

(730) **Green Vast s.r.o.**, Vojenova 2481/7, Praha 8, Libeň, 18000, CZ
(740) Mgr. Monika Hlaváčová, advokátka, Michalská 440/11, Praha 1, Staré Město, 11000

(210) **O-582795**
(220) 04.12.2022
(320) 04.12.2022
(540)



(593) Obrazová
(511) (35) maloobchod a velkoobchod s výrobky zdravé výživy (mouka, krupice, kaše, piškoty, luštěniny, semínka, vločky, těstoviny, sladidla, sirupy, oleje, sušené ovoce, lyofilizované ovoce, ořechy, granola, müsli).

Třídy výrobků a služeb:
35

(591) Barevná
(730) **Krátká Jana**, Malovičky 42, Malovice, 38411, CZ

(210) **O-582820**
(220) 05.12.2022
(320) 05.12.2022
(540)



(593) Obrazová
(511) (5) konopí pro léčebné účely; (22) konopí (materiál); (31) konopí, nezpracované, rostliny konopí.
Třídy výrobků a služeb:
5, 22, 31
(730) **Creativeland s.r.o.**, Jaurisova 515/4, Praha 4, Michle, 14000, CZ

(210) **O-583150**
(220) 21.12.2022
(320) 21.12.2022
(540)

ZETými

(592) Slovní
(511) (16) papír a lepenka, tiskárenské výrobky, fotografie, kancelářské potřeby s výjimkou nábytku, tištěné instruktažní a výukové materiály, plastové archy, fólie a sáčky pro balení a obaly, tiskařské typy, štočky, papírenské zboží, a to hedvábný papír, krepový papír, karton, origami, papír na origami, lepenky, papírové eko lepenky, recyklovaný karton, recyklovaný papír, diáře, kalendáře, zápisník, sešit, papírové obálky; (18) tašky, deštníky, postroje a sedlářské výrobky, obojky, vodítka a oblečky pro zvířata; (24) textilie a náhražky textilií; (25) oděvy, obuv, pokrývky hlavy, overal dámský, overal pánský, overal dětský, kombinézy, teplé kombinézy, dětské overaly a kombinézy velikosti od 110 cm do 148 cm, trika, polokošile, nákrčník, vlněné a bavlněné volnočasové, sportovní, casual (ležerní městské) a společenské oděvy; (26) krajky, lemovky, výšivky a galanterní stuhu a mašle; (28) cvičební a sportovní potřeby, vánoční ozdoby; (35) reklama, propagace; (40) tiskařské služby, zpracování kovu, plastu, kůže, drahých kovů, zpracování kamene, gumy, kompozitních materiálů, skla; (41) vzdělávání, školení, zábava, sportovní a kulturní činnosti.
Třídy výrobků a služeb:
16, 18, 24, 25, 26, 28, 35, 40, 41
(730) **Zetek Miroslav**, Karla Steinera 875/26, Plzeň, Skvrňany, 31800, CZ
Zetková Ivana, č. p. 61, Řenče, 33401, CZ
(740) JUDr. Helena Zelenková, patentový zástupce, Helena Zelenková, Jiráskovo náměstí 47/27, Plzeň, Východní Předměstí, 32600
JUDr. Helena Zelenková, patentový zástupce, Helena Zelenková, Jiráskovo náměstí 47/27, Plzeň, Východní Předměstí, 32600

(210) **O-583152**
(220) 22.12.2022
(320) 22.12.2022
(540)

Artipex

(592) Slovní
(511) (1) vitamíny pro použití při výrobě doplňků stravy; (5) acetáty (octany) pro farmaceutické účely, adjuvanty pro léčebné účely, adstringentní (stahující) přípravky pro léčebné účely, alginátové potravinové doplňky, algináty pro farmaceutické účely, alkalické jodidy pro farmaceutické účely, alkaloidy pro léčebné účely, alkohol pro farmaceutické účely, alkohol pro léčebné

účely, aminokyseliny pro léčebné účely, amyláza, anestetika, antibakteriální mýdla, antibakteriální prostředky na mytí rukou, antibiotika, antioxidační tablety, antipyretika, balzámové přípravky pro léčebné účely, balzámy pro léčebné účely, bílkovinné přípravky pro léčebné účely, biologické přípravky pro léčebné účely, biologické tkáňové kultury pro léčebné účely, bizmutové přípravky pro farmaceutické účely, bonbony s léčebnými přísadami, bylinné čaje pro léčebné účely, bylinné výtažky pro léčebné účely, byliny na kouření pro léčebné účely, cukr pro léčebné účely, čaj do koupele pro terapeutické účely, dalmatský prášek, diabetický chléb pro léčebné účely, diagnostické přípravky pro léčebné účely, dietetická vláknina, dietetické látky pro léčebné účely, dietetické nápoje pro léčebné účely, dietetické potraviny pro léčebné účely, digestiva pro farmaceutické účely, digitalin, drogy pro léčebné účely, elixíry (farmaceutické přípravky), enzymatické přípravky pro léčebné účely, enzymy pro léčebné účely, estery celulózy pro farmaceutické účely, estery pro farmaceutické účely, ethery pro farmaceutické účely, eukalyptol pro farmaceutické účely, eukalyptus pro farmaceutické účely, farmaceutické přípravky, fenyl pro léčebné účely, gely na sexuální stimulaci, glukóza pro léčebné účely, gurjunský balzám pro léčebné účely, homogenizované potraviny pro léčebné účely, hormony pro léčebné účely, hořčice pro farmaceutické účely, hořec pro farmaceutické účely, hořkoň pro léčebné účely, houby s léčivými účinky, humánní léčiva, irský mech (puchratka kadeřavá) pro léčebné účely, izotopy pro léčebné účely, jalap (výtažek z jalapového kořene), jód pro farmaceutické účely, jodidy pro farmaceutické účely, jodová tinktura, jujuba (léčivá), kafr pro léčebné účely, kafrový olej pro léčebné účely, cannabidiol pro léčebné použití, kaseinové potravinové doplňky, kmenové buňky pro léčebné účely, kolagen pro léčebné účely, kolodium pro farmaceutické účely, konopí pro léčebné účely, kořeny rebarbory (reveně) pro farmaceutické účely, koupelové soli pro léčebné účely, kůra angostury pro léčebné účely, kůra kondurango pro léčebné účely, kůra mangrovy pro farmaceutické účely, kurare, kyseliny pro farmaceutické účely, kyslík pro léčebné účely, přípravky pro kyslíkové koupele, lecitin pro léčebné účely, léčebné přípravky na hubnutí, léčiva posilující nervovou soustavu, léčivé byliny, léčivé čaje, máta pro farmaceutické účely, minerální potravinové doplňky, potravinové doplňky z lněných semínek, potravinové doplňky z mateří kasičky, potravinové doplňky z propolisu, proteinové potravinové doplňky; (44) akupunktura, akvakultura, alternativní medicína, dietní a výživové poradenství, služby regenerativní medicíny.

Třídy výrobků a služeb:
1, 5, 44

(730) **SETARIA s.r.o.**, Pražská 810/16, Praha 10, Hostivař, 10200, CZ

(210) **O-583227**
(220) 29.12.2022
(320) 29.12.2022
(540)



(593) Obrazová
(511) (30) kakao, přípravky a nápoje na bázi kakaa, čokoláda, čokoládové výrobky, přípravky a nápoje na bázi čokolády, přípravky a nápoje na bázi cereálií zařazené v této třídě, cukr, sušenky, cukrovinky, sladkosti, keksy, dorty, oplatky, karamely, pudinky, bonbony (cukrovinky), žvýkačky ne pro léčebné účely, pekařské výrobky, chleba, směsi na výrobu dortů, cukroví, led ke konzumaci, vodní zmrzliny, šerbety, mražené cukrovinky, mražené dorty, zmrzliny, mražené dezerty, mražené jogurty, cereálie, snídaně cereálie, müsli, kukuřičné vločky (corn flaky), cereální tyčinky, cereálie k přímé spotřebě, cereální přípravky, svačtinové občerstvení na bázi cereálií.

Třídy výrobků a služeb:
30
(591) Barevná
(730) **Société des Produits Nestlé S.A.**, 1800, Vevey, CH
(740) Zeiner & Zeiner advokátní kancelář s.r.o., Mgr. Alexandr Vališ, advokát,
Dominikánská 350/5, Brno, Brno-město, 60200

(210) **O-583321**
(220) 06.01.2023
(320) 06.01.2023
(540)

(210) **O-583309**
(220) 05.01.2023
(320) 05.01.2023
(540)



(593) Obrazová
(511) (35) styk s veřejností, vztahy s médii, reklama a marketing, reklamní a propagační činnost pro humánní a charitativní aktivity, pronájem reklamních materiálů, rozšiřování reklamních nebo inzertních materiálů, vyhledávání dat v počítačových souborech, organizování komerčních nebo reklamních výstav, vydávání reklamních nebo propagačních a inzertních textů, merchandising, zprostředkování obchodních a komerčních kontaktů, navazování a udržování obchodních vztahů s domácími a zahraničními institucemi a jinými subjekty, pomoc při řízení obchodní činnosti, dražební služby, maloobchodní prodej šperků, uměleckých děl a předmětů, podpora prodeje výrobků a služeb jiných subjektů prostřednictvím propagačních akcí; (36) financování, elektronické převody finančních prostředků, investování finančních prostředků, shromažďování finančních prostředků na dobročinné účely, finanční sponzorování, charitativní finanční činnost, organizování dobročinných finančních sbírek, zajišťování financí pro humanitární projekty, organizování veřejné finanční sbírky, grantové rozdělování finančních prostředků, nadační činnost (správa a rozdělování finančních prostředků); (41) služby v oblasti vzdělávání, zábavy, kultury, umění a sportu, humanitární činnost spočívající v zajištění výchovy a vzdělávání postižených dětí, pořádání kulturních, zábavných a zábavně-společenských akcí, pořádání, vedení a organizování seminářů, kolokvií, kongresů a konferencí, organizace koncertů, pořádání benefičních koncertů, edukativní činnost, šíření vzdělávacích materiálů, podpora a pomoc dětem s vrozenými vadami, s onkologickým nebo jiným závažným onemocněním formou pořádání odborných seminářů, konferencí, symposií a kulturních a sportovních akcí, poskytování online vzdělávacích informací z oblasti společenské odpovědnosti, vydávání publikací, vydávání tiskovin (s výjimkou reklamních textů), elektronické publikování, psaní textů a publikování textů (s výjimkou reklamních textů), psaní blogu.

Třídy výrobků a služeb:
35, 36, 41
(730) **Onkotým, z.s.**, Rudné 250, Vysoká Pec, 36221, CZ
(740) zaeRkované s.r.o., Vršovické náměstí 111/2, Praha 10, Vršovice, 10100



(593) Obrazová
(511) (9) komunikační zařízení, informační technologie a audiovizuální, multimediální a fotografické přístroje, přístroje, nástroje a kabely pro oblast elektřiny, paměťová zařízení a média, zařízení a vybavení pro počítačové sítě a pro datovou komunikaci, software pro telekomunikační účely, zařízení a příslušenství na zpracování dat (elektrická a mechanická), bezpečnostní, zabezpečovací, ochranná a signalizační zařízení, ovladače a regulační přístroje, měřicí, detekční, monitorovací a kontrolní zařízení; (37) instalační a montážní služby v oblasti počítačového hardware a telekomunikačních přístrojů, čištění, opravy a údržba počítačového hardware a telekomunikačních přístrojů, instalace, montáž, údržba a opravy počítačového hardware a telekomunikačních přístrojů, instalace a opravy telekomunikačních sítí, instalace, údržba a opravy telekomunikačního vybavení, zámečnictví (opravy), instalace a montáž alarmů, poplašných zařízení, zámků a zabezpečovacích zařízení, jejich údržba a opravy, poskytování informací vztahujících se k údržbě nebo opravám telekomunikačních strojů a přístrojů, poradenské služby vztahující se k instalaci zabezpečovacího a bezpečnostního vybavení; (38) telekomunikační služby, poskytování a pronájem telekomunikačních zařízení a vybavení, počítačová komunikace a přístup k internetu, poskytování telekomunikačního připojení ke globální počítačové síti, služby připojení k internetu pro domácnost a podniky, poskytování přístupu k obsahu, webovým stránkám a portálům, přenos informací na optických telekomunikačních sítích, služby rozhlasového a televizního vysílání.

Třídy výrobků a služeb:
9, 37, 38
(591) Barevná
(730) **PODA a.s.**, 28. října 1168/102, Ostrava, Moravská Ostrava, 70200, CZ
(740) Ing. Pavel Nádvořík s.r.o., Klínová 620/1, Ostrava, Hulváky, 70900

(210) **O-583322**
(220) 06.01.2023
(320) 06.01.2023
(540)



(593) Obrazová
(511) (9) komunikační zařízení, informační technologie a audiovizuální, multimediální a fotografické přístroje, nástroje a kabely pro oblast elektřiny, paměťová zařízení a média, zařízení a vybavení pro počítačové sítě a pro datovou komunikaci, software pro telekomunikační účely, zařízení a příslušenství na zpracování dat (elektrická a mechanická), bezpečnostní, zabezpečovací, ochranná a signalizační zařízení, ovladače a regulační přístroje, měřicí, detekční, monitorovací a kontrolní zařízení; (37) instalační a montážní služby v oblasti počítačového hardware a telekomunikačních přístrojů, čištění, opravy a údržba počítačového hardware a telekomunikačních přístrojů, instalace, montáž, údržba a opravy počítačového hardware a telekomunikačních přístrojů, instalace a opravy telekomunikačních sítí, instalace, údržba a opravy telekomunikačního vybavení, zámečnictví (opravy), instalace a montáž alarmů, poplašných zařízení, zámků a zabezpečovacích zařízení, jejich údržba a opravy, poskytování informací vztahujících se k údržbě nebo opravám telekomunikačních strojů a přístrojů, poradenské služby vztahující se k instalaci zabezpečovacího a bezpečnostního vybavení; (38) telekomunikační služby, poskytování a pronájem telekomunikačních zařízení a vybavení, počítačová komunikace a přístup k internetu, poskytování telekomunikačního připojení ke globální počítačové síti, služby připojení k internetu pro domácnost a podniky, poskytování přístupu k obsahu, webovým stránkám a portálům, přenos informací na optických telekomunikačních sítích, služby rozhlasového a televizního vysílání.

Třídy výrobků a služeb:
9, 37, 38

(591) Barevná
(730) **PODA a.s.**, 28. října 1168/102, Ostrava, Moravská Ostrava, 70200, CZ
(740) Ing. Pavel Nádvorník s.r.o., Klínová 620/1, Ostrava, Hulváky, 70900

(210) **O-583404**
(220) 11.01.2023
(320) 11.07.2022
(540)

Ron Carlo

(592) Slovní
(511) (33) alkoholické nápoje (s výjimkou piva).

Třídy výrobků a služeb:
33

(730) **STOCK Plzeň-Božkov s.r.o.**, Palírenská 641/2, Plzeň, Božkov, 32600, CZ
(740) ZIVKO MIJATOVIĆ & PARTNERS s.r.o., Jugoslávských partyzánů 639/26, Praha 6, Bubeneč, 16000

(210) **O-583406**
(220) 11.01.2023
(320) 11.07.2022
(540)

El Puerto

(592) Slovní
(511) (33) alkoholické nápoje (s výjimkou piva).

Třídy výrobků a služeb:
33

(730) **STOCK Plzeň-Božkov s.r.o.**, Palírenská 641/2, Plzeň, Božkov, 32600, CZ
(740) ZIVKO MIJATOVIĆ & PARTNERS s.r.o., Jugoslávských partyzánů 639/26, Praha 6, Bubeneč, 16000

(210) **O-583408**
(220) 11.01.2023
(320) 11.07.2022
(540)

Ron Herrera

(592) Slovní
(511) (33) alkoholické nápoje (s výjimkou piva).

Třídy výrobků a služeb:
33

(730) **STOCK Plzeň-Božkov s.r.o.**, Palírenská 641/2, Plzeň, Božkov, 32600, CZ
(740) ZIVKO MIJATOVIĆ & PARTNERS s.r.o., Jugoslávských partyzánů 639/26, Praha 6, Bubeneč, 16000

(210) **O-583468**
(220) 15.01.2023
(320) 15.01.2023
(540)

PERIODIN

(592) Slovní
(511) (5) potravní doplňky a dietetické přípravky pro léčebné účely.

Třídy výrobků a služeb:
5

(730) **Woykoff, a.s.**, Hauptova 594, Praha 5, Zbraslav, 15500, CZ

(210) **O-583473**
(220) 16.01.2023
(320) 16.01.2023
(540)



(593) Obrazová
(511) (16) alba, almanachy, atlasy, billboardy, blahopřání, brožury, časopisy [periodika], desky na dokumenty, fotografie [tištěné], grafická znázomnění, grafické reprodukce, grafické tisky, grafy, kalendáře, kancelářské potřeby, s výjimkou nábytku, karty, katalogy, knihy, letáky, manuály [návodů], mapy, modely, noviny, obálky [papírnické zboží], obaly [papírnické zboží], oznámení [papírnické zboží], papír, papírnické zboží, papírové bannery,

(210) **O-583514**

(220) 18.01.2023

(320) 18.01.2023

(540)

GÜLER FAMILY

(592) Slovní

(511) (29) maso a masné výrobky, ryby, mořské plody a měkkýši, neživí, zpracované ovoce, houby, zelenina (vč. ořechů a luštěnin), hotová jídla z masa a masných výrobků v rámci této třídy; (30) soli, chuťové přísady, ochucovadla a vařené ochucené omáčky, čatní a pasty, pekárenské výrobky, cukrovinky, čokoláda a zákusky, moučníky, dorty a sušenky, baklava, syrové těsto, pečící přípravky a droždí; (43) poskytování jídla a nápojů.

Třídy výrobků a služeb:

29, 30, 43

(730) **Güler Bayram**, Na Michovkách I 692, Průhonice, 25243, CZ

(210) **O-583631**

(220) 26.01.2023

(320) 26.01.2023

(540)

tvůj TICKET

(210) **O-583573**

(220) 23.01.2023

(320) 23.01.2023

(540)



(593) Obrazová

(511) (9) stroje na kontrolu elektronických vstupenek, informační technologie (hardware, software, datové sítě) a audiovizuální, multimediální a fotografické přístroje, zařízení a příslušenství na zpracování dat (elektrická a mechanická); (41) služby prodeje vstupenek (zábava), poskytování služeb spojených s vyzvednutím předem zaplacených vstupenek na zábavní, sportovní a kulturní akce v pokladně prodejce, služby zajišťování vstupenek na zábavní akce, služby rezervace divadelních vstupenek, služby zajišťování vstupenek na sportovní akce, agentury zajišťující rezervaci vstupenek na koncerty, rezervace vstupenek na kulturní akce, rezervace vstupenek na zábavní akce.

Třídy výrobků a služeb:

9, 41

(591) Barevná

(730) **Events CZ/SK s.r.o.**, El. Krásnohorské 318, Frýdek-Místek, Frýdek, 73801, CZ

(593) Obrazová

(511) (37) instalace a údržba místních i globálních datových sítí, instalace počítačových sítí, pozemní stavitelství, instalace, údržba a opravy kabelů s optickými vlákny, informační, konzultační a poradenské služby vztahující se ke všem výše uvedeným službám; (38) pronájem času přístupu do počítačových sítí, spoje - telekomunikační služby, telekomunikační služby vztahující se k místním i globálním datovým sítím, komunikační služby mezi počítači, přenosy prostřednictvím optických kabelů, hlasové telekomunikační výměny a telekomunikační výměny dat, služby poskytování přístupu k internetu, informační, konzultační a poradenské služby vztahující se ke všem výše uvedeným službám; (42) navrhování a vývoj počítačového hardware a software, navrhování místních i globálních vysokorychlostních datových sítí, vývoj počítačových sítí, technické konzultace v oblasti počítačových sítí, technické konzultace v oblasti telekomunikací a spojů, informační, konzultační a poradenské služby vztahující se ke všem výše uvedeným službám.

Třídy výrobků a služeb:

37, 38, 42

(591) Barevná

(730) **Web4Soft Internet s.r.o.**, Masarykovo nám. 60/5, Jeseník, 79001, CZ

(740) **PRIME LEGAL** advokátní kancelář s.r.o., Mgr. Jirí Mašek, advokát, Lochoťínská 1108/18, Plzeň, Severní Předměstí, 30100

(210) **O-583634**

(220) 26.01.2023

(320) 26.01.2023

(540)



(593) Obrazová

(511) (14) hodiny, hodinky, sportovní hodinky, chytré hodinky, stopky, vzácné kovy a jejich slitiny, reklamní a upomínkové předměty ze vzácných kovů a jejich slitin (s výjimkou klenotů, šperků, hodinářských a chronometrických přístrojů), zařazené v této třídě, přívěsky (šperky), vyšívané textilní náramky (bižuterie), náramky vyrobené z gumy nebo silikonu se vzorem nebo nápisem, mince, pamětní mince, medaile, pamětní medaile, speciální

pouzdra pro výrobky, které jsou zařazeny do této třídy; (16) papír, lepenka, tiskárenské výrobky, tiskoviny, časopisy, periodika, knihy, sešity, školní sešity, penály, psací potřeby, potřeby pro knižní vazby, papírnické zboží, fotografie, fólie z umělých hmot na balení, kalendáře, katalogy, prospekty, plakáty, pohlednice, papírové vzpomínkové a upomínkové předměty zařazené v této třídě, pohledy ilustrované se zvukovou a/nebo vizuální nahrávkou, mapy, obálky, obaly spadající do této třídy, desky spadající do této třídy, dopisní papír, držáky na psací potřeby, papírové etikety, samolepky, vlajky papírové, papír balící, papírové ubrusky, psací potřeby, psací podložky, psací soupravy, lepidla pro papírenství nebo domácnost, materiál pro umělce, štětce, psací stroje a kancelářské potřeby (s výjimkou nábytku), kancelářské pořadače, učební a školní potřeby a pomůcky (s výjimkou přístrojů), plastické obaly, které nejsou zařazeny do jiných tříd; (18) kůže, imitace kůže, surové kůže a kožešiny, batohy, kabelky, kufrty, kufříky, nákupní tašky, peněženky, klíčenky, pouzdra na klíče (kožená galanterie), pouzdra na deštníky, kožené pytle jako obaly, ruksaky, cestovní brašny, školní tašky, nákupní sítky, deštníky, slunečníky a hole, a to hole deštníkové, turistické, vycházkové, textilní kabelky, textilní kufrty, textilní kufříky a textilní nákupní tašky; (20) polštáře (dekorační), polštáře (na spaní), sedací vaky, lehátka, podsedáky; (21) výrobky z uměleckého a užitkového skla a porcelánu, suvenýry ze skla, porcelánu a terakoty spadající do této třídy, sklenice, půllitrové sklenice, sklenice na pivo, sklenice na whisky, šálky, hrnky, termosky na jídlo, termosky na nápoje, otvíráky na lahve, kuchyňské chňapky, podtácky; (24) textilní vlajky, textilní ručníky a utěrky; (25) oděvy, dětské oděvy, halenky, šaty, kostýmy, kalhoty, sukně, saka, košile, vesty, kabáty, pláště, pláštěnky, bundy, rohláky, svetry, pulovry, oblečení pro volný čas a sport, plavky a plážové oblečení, šortky, trička, tepláky, teplákové soupravy, mikiny, větrovky, sportovní bundy, kombinézy, pánské, dámské, dětské prádlo, noční košile, pyžama, župany, overaly, body, slipy, trenýrky, spodničky, kalhotky, podprsenky, korzety, živůtky, podvazky, nátečnický, tílka, spodní košíčky, kombiné, bavlněná a elastická trika, legíny, kamaše, ponožky, kožené pásky, textilní pásky, punčochové zboží, silonové punčocháče, sportovní dresy, hokejové dresy, potítka pro oděvy, podkolenky, zástěry, pracovní oděvy (ochranné), džínové oděvy a prádlo, oděvy z kůže, kožešin a jejich imitací, výbavičky pro novorozence, bryndáčky (látkové), body zapínané v rozkroku pro kojence a batolata, vázanky, kravaty, motýlky, šle, šály, šátky, rukavice, obuv, domácí obuv, sportovní obuv, rekreační obuv, tenisky, vysoké boty, holínky, mokasíny, polobotky, střevíce, pantofle, bačkory, sandály, kloboučnické zboží všeho druhu, domácí sportovní a rekreační kloboučnické zboží, klobouky, čepice, čapky, čelenky, barety, kšiltky, kšiltovky, koupací čepice; (28) hry v rámci této třídy, tělocvičné a sportovní potřeby, s výjimkou oděvů, sportovní potřeby, pokud nejsou zařazeny do jiných tříd, rybářské potřeby zařazené v této třídě, hrací žetony, stolní hry, domina, hrací karty, společenské hry, hračky, plyšové hračky, výukové zábavní hry přizpůsobené na vzdělávací účely, hračky přizpůsobené na vzdělávací účely, dřevěné hračky, ozdoby na vánoční stromky, hokejové puky, vánoční ozdoby, puzzle, žertovné předměty, potřeby pro lední hokej, hokejky, sběratelské karty (karetní hry); (36) organizování dobročinných sbírek, organizování sbírek, shromažďování finančních prostředků na dobročinné účely, finanční sponzorování, správa majetku, nákup, prodej a pronájem pozemků, budov a bytů, bytových i nebytových prostor, obstaravatelská, zprostředkovatelská a poradenská činnost v souvislosti s výše uvedenými službami ve tř. 36; (38) vydávání elektronických novin a časopisů, knih v elektronické podobě, poskytování přístupu k internetovému portálu, poskytování internetového diskuzního fóra; (41) služby vyučovací, výchovné, vzdělávací a zábavní, včetně pořádání specializačních doškolovacích kurzů, sympozií a konferencí, doprovodné výstavy k výchovným a vzdělávacím účelům, provozování pracovních diskusního a zájmového klubu (výchovně-zábavní služby), organizování výuky první pomoci a resuscitace, nakladatelská a vydavatelská činnost, poradenské služby v oblasti výuky první pomoci a resuscitace, překladatelské služby, organizování společensko-kulturních akcí, tvorba rozhlasových a televizních programů, tvorba audiovizuálních programů, pořádání zábavních pořadů, organizování soutěží pro výchovné, vzdělávací, kulturní a zábavní účely, organizování soutěží krásy pro výchovné, vzdělávací, kulturní a zábavní účely, organizování slavností pro výchovné, vzdělávací, kulturní a zábavní účely, organizování přehlídek pro výchovné, vzdělávací, kulturní a zábavní účely, organizování módních přehlídek pro výchovné, vzdělávací, kulturní a zábavní účely (kromě módních přehlídek pro reklamní a obchodní účely), organizování výuky tance a tanečně-sportovních aktivit pro výchovné, vzdělávací, kulturní a zábavní účely, půjčování sportovního nářadí (kromě dopravních prostředků), půjčování videokamer a videopásek, služby uměleckých galerií v rámci této třídy, organizování výuky tance a tanečně-sportovních aktivit, obstaravatelská,

zprostředkovatelská a poradenská činnost související s výše uvedenými službami ve tř. 41.

Třídy výrobků a služeb:

14, 16, 18, 20, 21, 24, 25, 28, 36, 38, 41

- (591) Barevná
(730) **KOMETA GROUP, a.s.**, Křídlovická 911/34, Brno, Staré Brno, 60300, CZ
(740) INPARTNERS GROUP, Mgr. Jan Brauner LL.M., advokát, Tuřanka 1519/115a, Brno, Slatina, 62700

- (210) **O-583747**
(220) 02.02.2023
(320) 02.02.2023
(540)



V-POHYBU

- (593) Obrazová
(511) (25) oděvy, obuv, pokrývky hlavy, části oděvů, obuvi a pokrývek hlavy; (41) služby v oblasti vzdělávání, zábavy a sportu, školicí služby, služby v oblasti živých vystoupení, tábory (zábava, sport, vzdělávání), tábory se sportovním zaměřením (zábava, sport, vzdělávání), letní tábory (zábava a výuka), pořádání sportovních, vzdělávacích, zábavních a kulturních aktivit pro letní tábory, vzdělávací kurzy, pobytové školicí kurzy, kurzy vztahující se ke sportovním aktivitám, hodiny pohybových aktivit, vzdělávání v oblasti pohybové připravenosti, pohybová výuka pro předškolní děti, výuka zpěvu, hudební výuka, pořádání představení, her, konferencí, seminářů, přednášek, koncertů, vzdělávacích, výcvikových a sportovních kurzů, rekreačních akcí a sportovních soutěží a aktivit, rezervace vstupenek na vzdělávací, zábavní a sportovní aktivity a akce a související rezervací služby, předprodej vstupenek (zábava); (43) dočasné ubytování, služby dočasného ubytování poskytované prázdninovými tábory, poskytování jídla a nápojů, catering, zajišťování hromadného stravování.

Třídy výrobků a služeb:

25, 41, 43

- (730) **Klub V-pohybu Louny, z.s.**, Kpt. Nálepky 2094, Louny, 44001, CZ
(740) Rovala IP Law, Bc. Ondřej Ekrt LL.M., Jiráskova 434, Lenešice, 43923

- (210) **O-583762**
(220) 02.02.2023
(320) 02.02.2023
(540)

Angee

- (592) Slovní
(511) (35) administrativní služby, analýza nákladů a cen, externí správa společnosti, finanční audit, marketing, obchodní poradenství v oblasti digitální transformace, obchodní zprostředkovatelské služby, oceňování podniků, pomoc při řízení obchodních či průmyslových podniků, poradenské služby pro obchodní vedení, poradenství v oblasti řízení organizace podniku, poradenství v oblasti řízení lidských zdrojů, poradenství v oblasti řízení obchodní činnosti, poskytování služeb průzkumu trhu, profesionální obchodní poradenství, propagace, provádění podnikových auditů, provozování online tržiště pro kupující a prodejce výrobků a služeb, příprava studií výnosnosti podnikání, reklama, sjednávání a uzavírání obchodních transakcí pro třetí strany, sjednávání obchodních smluv pro jiné osoby, služby lead generation, služby v oblasti firemní

komunikace, služby v oblasti vztahů s médii [tvorba a realizace strategie komunikace s médii, redakční služby a poradenství a zastupování v komunikaci s médii včetně krizové komunikace], styk s veřejností, subdodavatelské služby [pomoc v obchodní činnosti], účetnictví, kancelářské práce, vyhledávání potenciálních zákazníků pro jiné osoby, vyhledávání sponzorů, vyhotovování hospodářských prognóz, zprostředkování dovozu a vývozu, zprostředkování obchodů v oblasti propojení možných soukromých investorů s podnikateli, kteří potřebují financování, zprostředkování obchodů vztahující se k propojování různých odborníků se zákazníky; (36) financování, finanční analýza, finanční řízení, finanční sponzoring, investování peněžních prostředků, kapitálové investice, obchodování s cennými papíry, oceňování nemovitostí, poskytování jistoty, pronájem nemovitostí, půjčky [financování], správa finančních záležitostí, správa nemovitostí, svěřenectví, výběr nájemného, výplata důchodů, zajištění; (39) balení zboží, doprava [doprava zboží], logistika v dopravě, pronájem skladů, provoz skladů, přeprava, skladování, uskladnění zboží, zprostředkování dopravy, zprostředkování přepravy; (42) poradenství v oblasti počítačových technologií, softwarové inženýrství pro zpracování dat, technologické poradenství v oblasti digitální transformace, tvorba počítačových systémů; (45) audity dodržování právních předpisů, obstarávání osobních nákupů pro jiné osoby, poskytování služeb jiné než zdravotní domácí péče pro jednotlivce.

Třídy výrobků a služeb:
35, 36, 39, 42, 45

- (730) **Angee For Capital a.s.**, Krovova 140/27, Praha 9, Klánovice, 19014, CZ
(740) JUDr. Ing. Jindřich Kalíšek Ph.D. CIPP/E, advokát, Evropská 866/71, Praha 6, Vokovice, 16000

- (210) **O-583763**
(220) 02.02.2023
(320) 02.02.2023
(540)



- (593) Obrazová
(511) (35) administrativní služby, analýza nákladů a cen, externí správa společností, finanční audit, marketing, obchodní poradenství v oblasti digitální transformace, obchodní zprostředkovatelské služby, oceňování podniků, pomoc při řízení obchodních či průmyslových podniků, poradenské služby pro obchodní vedení, poradenství v oblasti řízení a organizace podniku, poradenství v oblasti řízení lidských zdrojů, poradenství v oblasti řízení obchodní činnosti, poskytování služeb průzkumu trhu, profesionální obchodní poradenství, propagace, provádění podnikových auditů, provozování online tržiště pro kupující a prodejce výrobků a služeb, příprava studií výnosnosti podnikání, reklama, sjednávání a uzavírání obchodních transakcí pro třetí strany, sjednávání obchodních smluv pro jiné osoby, služby lead generation, služby v oblasti firemní komunikace, služby v oblasti vztahů s médii [tvorba a realizace strategie komunikace s médii, redakční služby a poradenství a zastupování v komunikaci s médii včetně krizové komunikace], styk s veřejností, subdodavatelské služby [pomoc v obchodní činnosti], účetnictví, kancelářské práce, vyhledávání potenciálních zákazníků pro jiné osoby, vyhledávání sponzorů, vyhotovování hospodářských prognóz, zprostředkování dovozu a vývozu, zprostředkování obchodů v oblasti propojení možných soukromých investorů s podnikateli, kteří potřebují financování, zprostředkování obchodů vztahující se k propojování různých odborníků se zákazníky; (36) financování, finanční analýza, finanční řízení, finanční sponzoring, investování peněžních prostředků, kapitálové

investice, obchodování s cennými papíry, oceňování nemovitostí, poskytování jistoty, pronájem nemovitostí, půjčky [financování], správa finančních záležitostí, správa nemovitostí, svěřenectví, výběr nájemného, výplata důchodů, zajištění; (39) balení zboží, doprava [doprava zboží], logistika v dopravě, pronájem skladů, provoz skladů, přeprava, skladování, uskladnění zboží, zprostředkování dopravy, zprostředkování přepravy; (42) poradenství v oblasti počítačových technologií, softwarové inženýrství pro zpracování dat, technologické poradenství v oblasti digitální transformace, tvorba počítačových systémů; (45) audity dodržování právních předpisů, obstarávání osobních nákupů pro jiné osoby, poskytování služeb jiné než zdravotní domácí péče pro jednotlivce.

Třídy výrobků a služeb:
35, 36, 39, 42, 45

- (730) **Angee For Capital a.s.**, Krovova 140/27, Praha 9, Klánovice, 19014, CZ
(740) JUDr. Ing. Jindřich Kalíšek Ph.D. CIPP/E, advokát, Evropská 866/71, Praha 6, Vokovice, 16000

- (210) **O-583794**
(220) 03.02.2023
(320) 03.02.2023
(540)



- (593) Obrazová
(511) (29) maso, ryby, drůbež, hotová jídla na bázi masa, hotová jídla na bázi drůbeže, svačिनové občerstvení na bázi masa, hotová jídla na bázi zeleniny, vařená zelenina, zeleninové saláty, svačिनové občerstvení na bázi zeleniny, svačiny na bázi ovoce, ovocné saláty, vývary, polévky, mléčné výrobky; (30) rýže, těstoviny a nudle, přípravky vyrobené z obilnin, bulgur, pečivo, pečivo bez lepků, sendviče, tortilly, burrito, hotová jídla na bázi těstovin, hotová jídla na bázi rýže, müsli, bylinné čaje; (32) nealkoholické nápoje; ovocné nápoje a ovocné šťávy, nápoje obohacené proteiny, smoothie (mixované nápoje z čerstvého ovoce nebo zeleniny); (39) doprava, balení a skladování zboží, rozvoz hotových jídel, rozvoz potravin, rozvoz nápojů; (43) služby zajišťující stravování a nápoje, příprava jídel, informace a poradenství týkající se přípravy jídel, catering, poskytování jídla a nápojů; (44) nutriční poradenství, poskytování stravovacích plánů (poradenství v oblasti stravování a výživy), sestavování personalizovaných jídelníčků (poradenství v oblasti stravování a výživy).

Třídy výrobků a služeb:
29, 30, 32, 39, 43, 44

- (591) Barevná
(730) **Fitkitchen s.r.o.**, Rohanské nábřeží 693/10, Praha 8, Karlín, 18600, CZ
(740) Daniela Toningerová - patentový zástupce, Daniela Toningerová, Kamenická 361/3, Praha 7, Holešovice, 17000

- (210) **O-583874**
(220) 08.02.2023
(320) 08.02.2023
(540)

HV Servis

- (592) Slovní
(511) (42) služby testování, služby ověřování a služby kontroly kvality.
Třídy výrobků a služeb:
42

(730) **Malík Pavel**, Na Bídě 566/4, Liberec, Liberec IV-Perštýn, 46001, CZ

(210) **O-583875**
(220) 08.02.2023
(320) 08.02.2023
(540)



- (593) Obrazová
(511) (16) plakáty, velkoplošné plakáty, papírové rozety, účtenky, papírové tabule, papírové etikety, papírové tácky pod sklenice, korespondenční lístky, pohlednice, přání, tužky, letáky, jídelní a nápojové lístky, papírové ubrousky; (21) papírové nebo plastové kelímky, skleněné šálky, sklenice, keramické šálky, stojánky na jídelní a nápojové lístky, keramické nebo porcelánové tácky, porcelánové džbány, papírové lahve; (32) piva, černé pivo, ležák, tmavé pivo a svrchně kvašené pivo (ale), minerální a sycené vody a další nealkoholické nápoje, ovocné nápoje a ovocné šťávy, sirupy a další přípravky pro přípravu nápojů; (41) zábava, sportovní a kulturní akce; (43) pohostinské služby, restaurace, bary, dočasné ubytování, bufety, hotelové služby, jídelny, kavárny, pronájem kuchyňských přístrojů, pronájem přechodného ubytování, pronájem židlí, stolů, ubrusů, skleněného nádobí, samoobslužné jídelny, samoobslužné restaurace, catering.
Třídy výrobků a služeb:
16, 21, 32, 41, 43
(730) **Pardubický pivovar a.s.**, Palackého třída 250, Pardubice, Zelené Předměstí, 53002, CZ
(740) **HAVEL & PARTNERS s.r.o.**, advokátní kancelář, Mgr. Ivan Rámeš, advokát, Na Florenci 2116/15, Praha 1, Nové Město, 11000

(210) **O-583876**
(220) 08.02.2023
(320) 08.02.2023
(540)



- (593) Obrazová
(511) (16) plakáty, velkoplošné plakáty, papírové rozety, účtenky, papírové tabule, papírové etikety, papírové tácky pod sklenice, korespondenční lístky, pohlednice, přání, tužky, letáky, jídelní a nápojové lístky, papírové ubrousky; (21) papírové nebo plastové kelímky, skleněné šálky, sklenice, keramické šálky, stojánky na jídelní a nápojové lístky, keramické nebo porcelánové tácky, porcelánové džbány, papírové lahve; (32) piva, černé pivo, ležák, tmavé pivo a svrchně kvašené pivo (ale), minerální a sycené vody a další nealkoholické nápoje, ovocné nápoje a ovocné šťávy, sirupy a další přípravky pro přípravu nápojů; (41) zábava, sportovní a kulturní akce; (43) pohostinské služby, restaurace, bary, dočasné ubytování, bufety, hotelové služby, jídelny, kavárny, pronájem kuchyňských přístrojů, pronájem přechodného ubytování, pronájem židlí, stolů, ubrusů, skleněného nádobí, samoobslužné jídelny, samoobslužné restaurace, catering.
Třídy výrobků a služeb:
16, 21, 32, 41, 43
(730) **Pardubický pivovar a.s.**, Palackého třída 250, Pardubice, Zelené Předměstí, 53002, CZ
(740) **HAVEL & PARTNERS s.r.o.**, advokátní kancelář, Mgr. Ivan Rámeš, advokát, Na Florenci 2116/15, Praha 1, Nové Město, 11000

(210) **O-583877**
(220) 08.02.2023
(320) 08.02.2023
(540)



- (593) Obrazová
(511) (16) plakáty, velkoplošné plakáty, papírové rozety, účtenky, papírové tabule, papírové etikety, papírové tácky pod sklenice, korespondenční lístky, pohlednice, přání, tužky, letáky, jídelní a nápojové lístky, papírové

ubrousky; (21) papírové nebo plastové kelímky, skleněné šálky, sklenice, keramické šálky, stojánky na jídelní a nápojové listky, keramické nebo porcelánové tácky, porcelánové džbány, papírové lahve; (32) piva, černé pivo, ležák, tmavé pivo a svrchně kvašené pivo (ale), minerální a sycené vody a další nealkoholické nápoje, ovocné nápoje a ovocné šťávy, sirupy a další přípravky pro přípravu nápojů; (41) zábava, sportovní a kulturní akce; (43) pohostinské služby, restaurace, bary, dočasné ubytování, bufety, hotelové služby, jídelny, kavárny, pronájem kuchyňských přístrojů, pronájem přechodného ubytování, pronájem židlí, stolů, ubrusů, skleněného nádobí, samoobslužné jídelny, samoobslužné restaurace, catering.

Třídy výrobků a služeb:
16, 21, 32, 41, 43

- (730) **Pivovary Staropramen s.r.o.**, Nádražní 43/84, Praha 5, 15000, CZ
(740) **HAVEL & PARTNERS s.r.o.**, advokátní kancelář, Mgr. Ivan Rámeš, advokát, Na Florenci 2116/15, Praha 1, Nové Město, 11000

- (210) **O-583880**
(220) 08.02.2023
(320) 08.02.2023
(540)



- (593) Obrazová
(511) (11) vířivky, sauna (zařízení pro -), parní lázně a sauny; (35) velkoobchodní prodej oblečení, maloobchodní prodej oblečení; (44) lázeňské služby, lékařské lázeňské služby, zdravotní lázeňské služby pro zdraví a wellness těla a ducha, lázeňské služby (léčebné), pronájem zařízení k péči o lidské zdraví.

Třídy výrobků a služeb:
11, 35, 44

- (730) **Best Prague Tours s.r.o.**, Karlova 455/48, Praha 1, Staré Město, 11000, CZ
(740) Mgr. PETR ŽIŽKA, LL.M., advokátní kancelář, Mgr. Petr Žížka LL.M., Sedláčkova 209/16, Plzeň, Vnitřní Město, 30100

- (210) **O-583884**
(220) 08.02.2023
(320) 08.02.2023
(540)

Preferment

- (592) Slovní
(511) (30) směsi náplní (potravinářské výrobky), pečivové směsi.

Třídy výrobků a služeb:
30

- (730) **SEMIX PLUSO, spol. s r.o.**, Rybníčky 338, Otice, 74781, CZ

- (210) **O-583886**
(220) 08.02.2023
(320) 08.02.2023
(540)

- (593) Obrazová
(511) (44) služby zdravotní péče, služby zubního lékařství, služby stomatologické ordinace, služby parodontologie, služby zubní implantologie, stomatochirurgie, plastiky měkkých tkání dutiny ústní, protetiky, služby endodontie, služby dentální hygieny, služby v oblasti bělení zubů, estetická stomatologie, poradenství v oblasti zubní péče a dentální hygieny, služby v odstranění pigmentových skvrn, léčba paradentózy a zánětu dásní, služby v oblasti fluoridace zubů, služby v oblasti analgosedace a anestezie, služby v oblasti pečetení zubů, soukromé kliniky a sanatoria, informační, poradenské a konzultační služby v rámci výše uvedených služeb ve třídě 44.

Třídy výrobků a služeb:
44

- (591) Barevná
(730) **Addent, s.r.o.**, Rybnická 261/51, Brno, Nový Lískovec, 63400, CZ
(740) **barta.legal s.r.o.**, advokátní kancelář, JUDr. Jan Bárta, advokát, Kaprova 42/14, Praha 1, Staré Město, 11000

- (210) **O-583890**
(220) 08.02.2023
(320) 08.02.2023
(540)

- (593) Obrazová
(511) (5) léčiva, farmaceutické přípravky humánní.

Třídy výrobků a služeb:
5

- (591) Barevná
(730) **Zentiva, k.s.**, U kabelovny 130/22, Praha 10, Dolní Měcholupy, 10237, CZ

(740) C|K|T ČERVENKA TURKOVÁ & PARTNERS Advokátní, patentová a
známková kancelář, Mgr. Radka Červenková, advokátka, Anny Letenské
34/7, Praha 2, Vinohrady, 12000

(740) C|K|T ČERVENKA TURKOVÁ & PARTNERS Advokátní, patentová a
známková kancelář, Mgr. Radka Červenková, advokátka, Anny Letenské
34/7, Praha 2, Vinohrady, 12000

(210) **O-583891**
(220) 08.02.2023
(320) 08.02.2023
(540)

(210) **O-583893**
(220) 08.02.2023
(320) 08.02.2023
(540)



(593) Obrazová
(511) (5) léčiva, farmaceutické přípravky humánní.
Třídy výrobků a služeb:
5
(591) Barevná
(730) **Zentiva, k.s.**, U kabelovny 130/22, Praha 10, Dolní Měcholupy, 10237,
CZ
(740) C|K|T ČERVENKA TURKOVÁ & PARTNERS Advokátní, patentová a
známková kancelář, Mgr. Radka Červenková, advokátka, Anny Letenské
34/7, Praha 2, Vinohrady, 12000

(210) **O-583892**
(220) 08.02.2023
(320) 08.02.2023
(540)



(593) Obrazová
(511) (5) léčiva, farmaceutické přípravky humánní.
Třídy výrobků a služeb:
5
(591) Barevná
(730) **Zentiva, k.s.**, U kabelovny 130/22, Praha 10, Dolní Měcholupy, 10237,
CZ



(593) Obrazová
(511) (21) skleněné zboží spadající do této třídy, a to lahve, sklenice na pití, püllitry, keramické poháry, keramické a porcelánové tácky, porcelánové džbány, vázičky, nádoby z plastu pro použití v domácnosti a kuchyni, karafy, stolní lahve, škopky, podtácky (kromě papírových a určených k prostírání), pohárky z papíru nebo umělých hmot, poháry, papírové tácky k použití v domácnosti, tácy (podnosy), cestovní lahve, otvíráky na lahve, reklamní vývěsní štíty z porcelánu nebo skla, desky na jídelní lístky, pouzdra na jídelní lístky, tepelně izolační nádoby, termosky na jídlo, termosky na nápoje, svačिनové boxy a jídlonosiče, chladicí boxy (nádoby, neelektrické), umělohmotná prostírání, brčka na pití, dekantéry, demižóny, jídelní soupravy (nádobí), nádobí na pivo, nádobí na pití, stojánky na jídelní lístky, stojánky na ubrusky (stolování), umělecká díla z porcelánu, keramiky, kameniny, terakoty nebo skla, viněty na karafy, výrobky z křišťálového skla, výrobky z porcelánu; (32) nealkoholické aperitivy, izotonické nápoje, koktejly na bázi piva, kvas (nealkoholický nápoj), nealkoholický cider, nealkoholické nápoje, jablečný mošt (nealkoholický), pivo a pivovarnické výrobky (nápoje), nealkoholické pivo, ochucené pivo, pivo s nízkým obsahem alkoholu, sladové pivo, sladové nealkoholické nápoje, výtažky z chmele na výrobu piva, míchané nápoje s obsahem piva, nápoje na bázi piva, piva s limonádou, pivní mladina, mošty, nealkoholické přípravky na výrobu nápojů, zázvorové pivo, prášky na přípravu šumivých nápojů, příchutě na výrobu nápojů (jiné než esenciální oleje), minerální vody, limonády, džusy, energetické nápoje, nealkoholické šumivé nápoje, ovocné šťávy a nápoje, sirupy na výrobu nápojů, smoothie (mixované nápoje z čerstvého ovoce nebo zeleniny), tablety pro přípravu šumivých nápojů; (43) bary, bufety, informace a poradenství ohledně přípravy jídel, restaurace servírující delikatesy, firemní akce (poskytování jídel a nápojů), hotelové služby, rezervace hotelů, jídelny a závodní jídelny, kavárny, konzultační služby v oblasti zajišťování stravování, poskytování přechodného ubytování, poskytování gastronomických služeb, poskytování hotelového ubytování, poskytování prostor pro kempování, pronájem jednacích místností, pronájem kuchyňských přístrojů, půjčování stanů, půjčování židlí, stolů, prostírání a nápojového skla, restaurace, pohostinství (služby), ubytovací služby (hotely, penziony), zásobování (catering), čepování piva (poskytování nápojů).

Třídy výrobků a služeb:
21, 32, 43

(591) Barevná
(730) **Heineken Česká republika, a.s.**, U Pivovaru 1, Krušovice, 27053, CZ
(740) Kyjovský & spol. advokátní kancelář, JUDr. Milan Kyjovský, advokát,
Jaselská 202/19, Brno, Veverí, 60200

(210) **O-583894**
(220) 08.02.2023
(320) 08.02.2023
(540)



(593) Obrazová

(511) (21) skleněné zboží spadající do této třídy, a to lahve, sklenice na pití, püllitry, keramické poháry, keramické a porcelánové tácky, porcelánové džbány, vázičky, nádoby z plastu pro použití v domácnosti a kuchyni, karafy, stolní lahve, škopky, podtácky (kromě papírových a určených k prostírání), pohárky z papíru nebo umělých hmot, poháry, papírové tácky k použití v domácnosti, tácy (podnosy), cestovní lahve, otvíráky na lahve, reklamní vývěsní štíty z porcelánu nebo skla, desky na jídelní lístky, pouzdra na jídelní lístky, tepelně izolační nádoby, termosky na jídlo, termosky na nápoje, svačinové boxy a jídlonosiče, chladič boxy (nádoby, neelektrické), umělohmotná prostírání, brčka na pití, dekantéry, demižóny, jídelní soupravy (nádobí), nádobí na pivo, nádobí na pití, stojánky na jídelní lístky, stojánky na ubrusky (stolování), umělecká díla z porcelánu, keramiky, kameniny, terakoty nebo skla, viněty na karafy, výrobky z křišťálového skla, výrobky z porcelánu; (32) nealkoholické aperitivy, izotonické nápoje, koktejly na bázi piva, kvas (nealkoholický nápoj), nealkoholický cider, nealkoholické nápoje, jablečný mošt (nealkoholický), pivo a pivovarnické výrobky (nápoje), nealkoholické pivo, ochucené pivo, pivo s nízkým obsahem alkoholu, sladové pivo, sladové nealkoholické nápoje, výtažky z chmele na výrobu piva, míchané nápoje s obsahem piva, nápoje na bázi piva, piva s limonádou, pivní mladina, mošty, nealkoholické přípravky na výrobu nápojů, zázvorové pivo, prášky na přípravu šumivých nápojů, příchutě na výrobu nápojů (jiné než esenciální oleje), minerální vody, limonády, džusy, energetické nápoje, nealkoholické šumivé nápoje, ovocné šťávy a nápoje, sirupy na výrobu nápojů, smoothie (mixované nápoje z čerstvého ovoce nebo zeleniny), tablety pro přípravu šumivých nápojů; (43) bary, bufety, informace a poradenství ohledně přípravy jídel, restaurace servírující delikatesy, firemní akce (poskytování jídel a nápojů), hotelové služby, rezervace hotelů, jídelny a závodní jídelny, kavárny, konzultační služby v oblasti zajišťování stravování, poskytování přechodného ubytování, poskytování gastronomických služeb, poskytování hotelového ubytování, poskytování prostor pro kempování, pronájem jednacích místností, pronájem kuchyňských přístrojů, půjčování stanů, půjčování židlí, stolů, prostírání a nápojového skla, restaurace, pohostinství (služby), ubytovací služby (hotely, penziony), zásobování (catering), čepování piva (poskytování nápojů).

Třídy výrobků a služeb:

21, 32, 43

(591) Barevná

(730) **Heineken Česká republika, a.s.**, U Pivovaru 1, Krušovice, 27053, CZ

(740) Kyjovský & spol. advokátní kancelář, JUDr. Milan Kyjovský, advokát, Jaselská 202/19, Brno, Veveří, 60200

(210) **O-583896**
(220) 09.02.2023
(320) 09.02.2023
(540)



(593) Obrazová

(511) (35) propagační činnost a reklama se zaměřením na oblast výuky řízení motorových vozidel, zpracování objednávek v oblasti výuky řízení, propagace služeb prostřednictvím webové stránky a online marketingu; (41) vzdělávání dospělých, služby autoškol, zábavní služby poskytované na motoristickém závodním okruhu, pořádání soutěží a turnajů v oblasti řízení vozidel, školicí služby pro řidiče v řídičských dovednostech.

Třídy výrobků a služeb:

35, 41

(591) Barevná

(730) **Petelík Ondřej**, Střední č. ev. 369, Starý Plzenec, Sedlec, 33202, CZ

(740) Jansa, Mokřý, Otevřel & partneři s.r.o., advokátní kancelář, Mgr. et Mgr. Petr Mališ, advokát, Sokola Tůmy 743/16, Ostrava, Mariánské Hory, 70900

(210) **O-583900**
(220) 09.02.2023
(320) 09.02.2023
(540)



(593) Obrazová

(511) (21) skleněné zboží spadající do této třídy, a to lahve, sklenice na pití, püllitry, keramické poháry, keramické a porcelánové tácky, porcelánové džbány, vázičky, nádoby z plastu pro použití v domácnosti a kuchyni, karafy, stolní lahve, škopky, podtácky (kromě papírových a určených k prostírání), pohárky z papíru nebo umělých hmot, poháry, papírové tácky k použití v domácnosti, tácy (podnosy), cestovní lahve, otvíráky na lahve, reklamní vývěsní štíty z porcelánu nebo skla, desky na jídelní lístky, pouzdra na jídelní lístky, tepelně izolační nádoby, termosky na jídlo, termosky na nápoje, svačinové boxy a jídlonosiče, chladič boxy (nádoby, neelektrické), umělohmotná prostírání, brčka na pití, dekantéry, demižóny, jídelní soupravy (nádobí), nádobí na pivo, nádobí na pití, stojánky na jídelní

lístky, stojánky na ubrousky (stolování), umělecká díla z porcelánu, keramiky, kameniny, terakoty nebo skla, viněty na karafy, výrobky z křišťálového skla, výrobky z porcelánu; (32) nealkoholické aperitivy, izotonické nápoje, koktejly na bázi piva, kvas (nealkoholický nápoj), nealkoholický cider, nealkoholické nápoje, jablečný mošt (nealkoholický), pivo a pivovarnické výrobky (nápoje), nealkoholické pivo, ochucené pivo, pivo s nízkým obsahem alkoholu, sladové pivo, sladové nealkoholické nápoje, výtažky z chmele na výrobu piva, míchané nápoje s obsahem piva, nápoje na bázi piva, piva s limonádou, pivní mladina, mošty, nealkoholické přípravky na výrobu nápojů, zázvorové pivo, prášky na přípravu šumivých nápojů, příchutě na výrobu nápojů (jiné než esenciální oleje), minerální vody, limonády, džusy, energetické nápoje, nealkoholické šumivé nápoje, ovocné šťávy a nápoje, sirupy na výrobu nápojů, smoothie (mixované nápoje z čerstvého ovoce nebo zeleniny), tablety pro přípravu šumivých nápojů; (43) bary, bufety, informace a poradenství ohledně přípravy jídel, restaurace servírující delikatesy, firemní akce (poskytování jídel a nápojů), hotelové služby, rezervace hotelů, jídelny a závodní jídelny, kavárny, konzultační služby v oblasti zajišťování stravování, poskytování přechodného ubytování, poskytování gastronomických služeb, poskytování hotelového ubytování, poskytování prostor pro kempování, pronájem jednacích místností, pronájem kuchyňských přístrojů, půjčování stanů, půjčování židlí, stolů, prostírání a nápojového skla, restaurace, pohostinství (služby), ubytovací služby (hotely, penziony), zásobování (catering), čepování piva (poskytování nápojů).

Třídy výrobků a služeb:

21, 32, 43

(591) Barevná

(730) Heineken Česká republika, a.s., U Pivovaru 1, Krušovice, 27053, CZ

(740) Kyjovský & spol. advokátní kancelář, JUDr. Milan Kyjovský, advokát, Jaselská 202/19, Brno, Veveří, 60200

(210) O-583901

(220) 09.02.2023

(320) 09.02.2023

(540)

Krušovice Bohém

(592) Slovní

(511) (21) skleněné zboží spadající do této třídy, a to lahve, sklenice na pití, püllitry, keramické poháry, keramické a porcelánové tácky, porcelánové džbány, vázičky, nádoby z plastu pro použití v domácnosti a kuchyni, karafy, stolní lahve, škopky, podtácky (kromě papírových a určených k prostírání), pohárky z papíru nebo umělých hmot, poháry, papírové tácky k použití v domácnosti, tácy (podnosy), cestovní lahve, otvíráky na lahve, reklamní vývěšné štíty z porcelánu nebo skla, desky na jídelní listky, pouzdra na jídelní listky, tepelně izolační nádoby, termosky na jídlo, termosky na nápoje, svačinové boxy a jídelnosiče, chladicí boxy (nádoby, neelektrické), umělohmotná prostírání, brčka na pití, dekantéry, demižóny, jídelní soupravy (nádobí), nádobí na pivo, nádobí na pití, stojánky na jídelní listky, stojánky na ubrousky (stolování), umělecká díla z porcelánu, keramiky, kameniny, terakoty nebo skla, viněty na karafy, výrobky z křišťálového skla, výrobky z porcelánu; (32) nealkoholické aperitivy, izotonické nápoje, koktejly na bázi piva, kvas (nealkoholický nápoj), nealkoholický cider, nealkoholické nápoje, jablečný mošt (nealkoholický), pivo a pivovarnické výrobky (nápoje), nealkoholické pivo, ochucené pivo, pivo s nízkým obsahem alkoholu, sladové pivo, sladové nealkoholické nápoje, výtažky z chmele na výrobu piva, míchané nápoje s obsahem piva, nápoje na bázi piva, piva s limonádou, pivní mladina, mošty, nealkoholické přípravky na výrobu nápojů, zázvorové pivo, prášky na přípravu šumivých nápojů, příchutě na výrobu nápojů (jiné než esenciální oleje), minerální vody, limonády, džusy, energetické nápoje, nealkoholické šumivé nápoje, ovocné šťávy a nápoje, sirupy na výrobu nápojů, smoothie (mixované nápoje z čerstvého ovoce nebo zeleniny), tablety pro přípravu šumivých nápojů; (43) bary, bufety, informace a poradenství ohledně přípravy jídel, restaurace servírující delikatesy, firemní akce (poskytování jídel a nápojů), hotelové služby, rezervace hotelů, jídelny a závodní jídelny, kavárny, konzultační služby v oblasti zajišťování stravování, poskytování přechodného ubytování, poskytování gastronomických služeb, poskytování hotelového ubytování, poskytování prostor pro kempování, pronájem jednacích místností, pronájem kuchyňských přístrojů, půjčování stanů, půjčování židlí, stolů, prostírání a nápojového skla, restaurace, pohostinství (služby), ubytovací služby (hotely, penziony), zásobování (catering), čepování piva (poskytování nápojů).

Třídy výrobků a služeb:

21, 32, 43

(730) Heineken Česká republika, a.s., U Pivovaru 1, Krušovice, 27053, CZ

(740) Kyjovský & spol. advokátní kancelář, JUDr. Milan Kyjovský, advokát, Jaselská 202/19, Brno, Veveří, 60200

(210) O-583902

(220) 09.02.2023

(320) 09.02.2023

(540)



(593) Obrazová

(511) (29) sušené oříšky, oříšky zpracované, lískové oříšky, zpracované, oříšky piniové, zpracované, sušené ovoce, směsi sušeného ovoce, výrobky ze sušeného ovoce, chuťovky na bázi sušeného ovoce, pražené ořechy, ochucené ořechy, blanširované ořechy, pochutiny na bázi ořechů, jedlá semena, semínka [Zpracovaná -], kandované ovoce, směsi pochutin obsahující zpracované ovoce a zpracované ořechy, směsi ovoce a ořechů; (30) káva, ochucená káva, zrnková káva, nepražená káva, mletá káva, vařená káva, ledová káva, kávové nápoje, kakao, příchutě do kávy, čokoláda, horká čokoláda, kakaové nápoje, čaj, cukrářské výrobky, hotové dezerty [cukrovinky], dorty, koláče, cukrovinky, zmrzlina, pekařské výrobky, kávové kapsle, pražená kávová zrna, káva bez kofeinu, čajové směsi, espreso; (35) reklama, obchodní propagace, propagace, maloobchod a velkoobchod s kávou, kakaem, čokoládou, čajem, cukrovinkami, oříšky, semínky a sušeným ovocem, reklamní materiály (šíření), maloobchodní prodej kávy, maloobchodní prodej čajů, maloobchodní služby v oblasti potravin, marketingové služby, dodavatelské služby pro třetí osoby [nákup výrobků a služeb pro jiné podniky], obchodní nebo podnikatelské informace (Poskytování -); (43) služby v oblasti pohostinství (potraviny a nápoje), restaurace, turistické restaurace, podávání jídel a nápojů, podávání stravování a nápojů v restauracích a barech, bary, kavárna, poskytování jídla a nápojů, služby zajišťující stravování, zajišťování stravování a nápojů pro hosty, restaurace rychlého občerstvení.

Třídy výrobků a služeb:

29, 30, 35, 43

(730) Čupr Pavel Ing., Kleštinek 319/17, Brno, Jehnice, 62100, CZ

Mahr Marek, Ořešinská 108/22, Brno, Jehnice, 62100, CZ

(740) Šetina, Komendová & Partners s.r.o., advokátní kancelář, JUDr. Tomáš Šetina, advokát, Florianova 440/17, Brno, Královo Pole, 61200

(210) **O-583905**
(220) 09.02.2023
(320) 09.02.2023
(540)



(593) Obrazová
(511) (20) interiérový nábytek, nábytek a bytové zařízení; (42) design nábytku.
Třídy výrobků a služeb:
20, 42
(730) **Chroustovský Václav**, Geologická 992/3, Praha 5, Hlubočepy, 15200, CZ

(210) **O-583931**
(220) 11.02.2023
(320) 11.02.2023
(540)



(593) Obrazová
(511) (18) deštníky a slunečníky, imitace kůže, kožené popruhy, kožené popruhy na nošení "přes rameno" (pro kabelky, tašky), kožené řemeny, ramenní popruhy, zavazadla, cestovní tašky, ostatní tašky, batohy, batohy pro horolezce, brašny přes rameno, cestovní tašky na sportovní oděvy, kabelky, peněženky a náprsní tašky, klíčenky z kůže, kožená zavazadla, kožené aktovky, kožené tašky a peněženky, kufry, kufříky, ledvinky, lovecké brašny, malé batohy/ruksaky, motorizované kufry, nepromokavé tašky, plážové tašky, pouzdra na klíče, pouzdra z imitace kůže, sedačka na záda na nošení dětí, sportovní tašky, sportovní vaky, řemínky ke kabelkám, tašky z imitace kůže, tašky z umělé kožešiny, turistické batohy, univerzální sportovní tašky, kožené sedlářské výrobky, hole; (25) obuv, oděvy, pokrývky hlavy, atletická obuv, běžecká obuv, domácí obuv, dětská obuv a obuvní doplňky, fotbalová obuv, golfové boty, gymnastická obuv, hokejová obuv, horolezecké boty (horolezecká obuv), házenkářská obuv, jezdecké boty, kožená obuv, lyžařské boty, obuv do deště, obuv do sněhu, obuv na trénování sportů, obuv pro volný čas, pracovní obuv, snowboardová obuv, sportovní obuv, sportovní vyšší obuv, tenisky, plátěnky, turistická obuv,

atletické úbory, bavlněné pláště, bermudy, body (spodní prádlo), běžecké oděvy, bundy, chlapecké oděvy, cyklistická trička, dámské oděvy, dětské oděvy, domácí oděvy, dresy na bojové sporty, džíny, elastické kalhoty, flisové oděvy, fotbalové dresy, funkční spodní prádlo, golfové oděvy (kromě rukavic), gymnastické oděvy, kalhoty, kimona, kombinézy, konfekční oděvy, košile, koupací pláště, kožené oděvy, kožené pásky (oděvy), kožešiny (oděvy), kožichy a bundy, lyžařské oděvy, lyžařské rukavice, maskovací bundy, maskovací kalhoty, mikiny, motocyklové bundy, neformální oblečení, nepromokavé oděvy, oděvy do nepříznivého počasí, oteplovací kalhoty, pánské oděvy, plavky, ponožky, spodní prádlo, sportovní bundy, sportovní dresy, sportovní kalhoty, sportovní legíny, sportovní oblečení, sportovní ponožky, svetry (oděvy), svrchní oděvy, šustákové soupravy, tepláky, trenýrky (šortky), trička, tílka, trikoty, vesty, větrovky, vlněné oděvy, vlněné ponožky, zimní bundy, zimní kabáty, závodní lyžařské kombinézy, zimní rukavice; (28) sportovní potřeby a vybavení, vybavení pro lov a rybolov, vybavení pro vodní sporty, badmintonové rakety, baseballové pálky, boty na bruslení s upevněnými bruslemi, bowlingové stroje, brusle, brzdy lyží, chrániče k provozování sportu (kromě chráničů úst a hlavy), florbalové hokejky, fotbalové míče, fotbalové rukavice, golfové hole, golfové rukavice, gymnastická nářadí, hokejky, horolezecké stupačky, horolezecké úvazky, hole na nordic walking, interiérové nářadí na cvičení, kolečkové lyže, kriketové pálky, krátká prkna na bodysurf, lavice na cvičení, lyžařská vázání a jejich části, lyžařské hole, lyžařské hole ke kolečkovým lyžím, lyže, monolyže, míče (sportovní potřeby), obaly a tašky tvarované speciálně pro lyže a prkna na surfing, obaly na golfové hole, obaly na lyžařská vázání, obaly na lyže, obaly na surfová prkna, ochranné obaly na rakety, pomůcky na golfový trénink, pálky (sportovní náčiní), pásy na cvičení, posilovací stroje, posilovací přístroje pro formování postavy (cvičební), přenosné zařízení na domácí gymnastiku, prkna používaná při provozování vodních sportů, přístroje na fyzický trénink (cvičení), přístroje pro sportovní trénink, rukavice na hry, sjezdové (alpinistické) lyže, sáně (sportovní náčiní), skateboardy, snowboardy, sportovní hry, stoupací pásy (na skluznice lyží), tašky přizpůsobené k nošení sportovních potřeb, umělé horolezecké stěny, vodní lyže, vázání na alpinistické lyže, vázání na snowboardy, vázání na vodní lyže, úvazy na vodní lyže, úvazy na windsurfingová prkna.

Třídy výrobků a služeb:
18, 25, 28

(591) Barevná
(730) **Kästle CZ, a.s.**, U Pohledce 1347, Nové Město na Moravě, 59231, CZ
(740) Bohemia Patent, Ing. Jana Vandělíková, Petrská 1136/12, Praha 1, Nové Město, 11000

(210) **O-583971**
(220) 14.02.2023
(320) 14.02.2023
(540)

VANTERRA

(592) Slovní
(511) (3) čisticí prostředky pro vozidla, čisticí prostředky a vonné přípravky, jiné než pro osobní potřebu; (11) ohřívače, topné zařízení (teplododní), topné panely, topné kotle, topné články, topné kabely, topné jednotky, větrací ventilátory, elektrické topné ventilátory, elektrické ventilátory, klimatizace, filtry pro klimatizace, klimatizace pro vozidla, motorem poháněné ventilátory do klimatizace, ohřívače vzduchu, tepelná čerpadla (ne části strojů), výměníky tepla (ne části strojů), elektrické lampy, kouřovody a zařízení pro odvádění odpadních plynů, sterilizační, dezinfekční a dekontaminační zařízení, sanitární zařízení, zařízení pro rozvod vody a hygienická zařízení, umyvadla, ohřívače vody do umyvadla, sprchové kabiny, sprchové kouty, sprchové vaničky, sprchové kohoutky, sprchové jednotky, kohoutky, záchody, záchody s nádržemi, záchodová prkénka, přenosné záchody, přenosné toalety, dřezy, směšovací pákové baterie pro dřezy, varné desky, vybavení k vaření, ohřívání, chlazení a uchovávání potravin a nápojů; (12) karavany, obytné vozy (rekreační vozidla), části a příslušenství dopravních prostředků v rámci třídy 12, vozidla a dopravní prostředky, přívěsný obytný vůz; (20) nábytek do karavanů, sedací pytle, kempingový nábytek, nábytek a bytové zařízení; (22) stany, markýzy a plachty, provazy, šňůry, popruhy a stuhy, houpačí sítě, visutá lůžka, stany (plátěné střechy) k obytným přívěsům; (35) maloobchod a velkoobchod s výše uvedenými výrobky ve tř. 3, 11, 12, 20 a 22.

Třídy výrobků a služeb:
3, 11, 12, 20, 22, 35

(730) **BURIMEX s.r.o.**, č. p. 221, Bavoryně, 26751, CZ
(740) WTS net s.r.o., Mgr. Stěpanka Červenková, Přístavní 1423/33, Praha 7, Holešovice, 17000

(210) **O-583972**
(220) 14.02.2023
(320) 14.02.2023
(540)



(593) Obrazová
(511) (3) čisticí prostředky pro vozidla, čisticí prostředky a vonné přípravky, jiné než pro osobní potřebu; (11) ohřívače, topné zařízení (teplovodní), topné panely, topné kotle, topné články, topné kabely, topné jednotky, větrací ventilátory, elektrické topné ventilátory, elektrické ventilátory, klimatizace, filtry pro klimatizace, klimatizace pro vozidla, motorem poháněné ventilátory do klimatizace, ohřívače vzduchu, tepelná čerpadla (ne části strojů), výměníky tepla (ne části strojů), elektrické lampy, kouřovody a zařízení pro odvádění odpadních plynů, sterilizační, dezinfekční a dekontaminační zařízení, sanitární zařízení, zařízení pro rozvod vody a hygienická zařízení, umyvadla, ohřívače vody do umyvadla, sprchové kabiny, sprchové kouty, sprchové vaničky, sprchové kohoutky, sprchové jednotky, kohoutky, záchody, záchody s nádržemi, záchodová prkénka, přenosné záchody, přenosné toalety, dřezy, směšovací pákové baterie pro dřezy, varné desky, vybavení k vaření, ohřívání, chlazení a uchování potravin a nápojů; (12) karavany, obytné vozy (rekreační vozidla), části a příslušenství dopravních prostředků v rámci třídy 12, vozidla a dopravní prostředky, přívěsný obytný vůz; (20) nábytek do karavanů, sedací pytle, kempingový nábytek, nábytek a bytové zařízení; (22) stany, markýzy a plachty, provazy, šňůry, popruhy a stuhy, houpačí sítě, visutá lůžka, stany (plátěné střechy) k obytným přívěsům; (35) maloobchod a velkoobchod s výše uvedenými výrobky ve tř. 3, 11, 12, 20 a 22.

Třídy výrobků a služeb:
3, 11, 12, 20, 22, 35

(730) **BURIMEX s.r.o.**, č. p. 221, Bavoryně, 26751, CZ
(740) WTS net s.r.o., Mgr. Štěpánka Červenková, Přístavní 1423/33, Praha 7, Holešovice, 17000

(210) **O-583997**
(220) 15.02.2023
(320) 15.02.2023
(540)

Deejada.cz

(592) Slovní
(511) (35) maloobchod a velkoobchod s bytovými doplňky.
Třídy výrobků a služeb:
35

(730) **Prudíková Ludmila**, Hlavatého 663/15, Praha 4, Háje, 14900, CZ

(210) **O-584013**
(220) 15.02.2023
(320) 15.02.2023
(540)



(593) Obrazová
(511) (9) kinematografické filmy, filmy ke stažení, videofilmy, videonahrávky ke stažení, videozáznamy, audiovizuální díla a/nebo televizní pořady a/nebo televizní seriály na nosičích nebo ke stažení, nosiče záznamů nahrané i nenahrané, podcasty ke stažení, hudební zvukové záznamy, audionahrávky, elektronické časopisy, elektronické knihy ke stažení, elektronické publikace ke stažení, publikace ke stažení, videocasty, multimediální záznamy, modely virtuální reality, interaktivní elektronické publikace, obsah médií, databáze, software pro počítačové hry, aplikační software, počítačový software, software pro virtuální a rozšířenou realitu, software pro webové aplikace a servery, zábavní software, videohry (počítačové hry) v podobě počítačových programů zapsaných na datových nosičích, software počítačových her ke stažení, nahraný počítačový herní software, mediální a publikační software, software pro komunikaci, vytváření sítí a sociální sítě, software pro správu dat a souborů a databázový software, multimediální software, komunikační software, videokonferenční software, telekomunikační software, software pro správu obsahu, počítačový software ke stažení, počítačový software (nahraný), nahraný obsah (počítačové programy, data a informace), audiovizuální a fotografické přístroje, komunikační zařízení, paměťová zařízení a média, zařízení a příslušenství na zpracování dat (elektrická a mechanická), počítače a počítačový hardware, prvky a součásti počítačů, komunikační přístroje; (35) televizní reklama, poskytování a pronájem prostoru, času a médií pro reklamu, konzultační a poradenské služby a pomoc v oblasti reklamní, marketingové a propagační činnosti, rozšiřování reklamních marketingových a propagačních materiálů, merchandising, služby obchodních výstav a veletrhů, služby předvádění výrobků a vystavování zboží, věrnostní, pobídkové a bonusové programy, prezentace zboží a služeb elektronickou cestou, také v rámci služeb takzvaného teleshoppingu a homeshoppingu, reklamní, marketingové a propagační služby, dražební služby, poskytování spotřebitelských informací v oblasti výrobků a služeb, pomoc v obchodní a podnikatelské činnosti, management a administrativní služby, předvádění zboží prostřednictvím internetu nebo katalogu nebo výstav za účelem reklamy a/nebo prodeje, přeskupování a shromažďování (kromě dopravy) různých výrobků pro třetí osoby za účelem umožnit spotřebiteli pomohle vybrat a prohlížet a kupovat (kromě přepravy) prostřednictvím katalogu a/nebo internetu a/nebo zásilkového prodeje, maloobchodní služby zaměřené na nahrané nosiče záznamů, audiovizuální díla, hudební díla, počítačový software, počítačové hry, spotřební elektroniku, počítačové příslušenství a periferie, fotografie, plakáty, knihy, tiskoviny, diáře, záznamníky, bloky, omalovánky, alba, záložky, pohlednice, oděvy, módní doplňky, zavazadla, klenoty, bižuterii, hodinky, klíčenky, hudební nástroje, psací potřeby, kancelářské potřeby, papírnické výrobky, učební pomůcky, nádobí a nádoby pro domácnost nebo kuchyň, sklenice, hrnky, talíře, výrobky a suroviny pro vaření, potraviny, hotové pokrmy, cukrovinky, nápoje, alkoholické nápoje, prostírání, ubrusy, ubrousky, zástěry, výrobky související s vařením pokrmů, kuchařské recepty, dárkové karty, kosmetiku, mýdla, výrobky pro osobní péči, reklamní a propagační předměty a doplňky stravy; (38) služby rozhlasového a televizního vysílání, vysílání satelitní televize, bezdrátové vysílání, přenos a vysílání dat, přenos kabelové televize, přenos podcastů, přenos webcastů, přenos videa na objednávku, satelitní a kabelové vysílání, služby vysílání audia a videa poskytované prostřednictvím internetu, vysílání televizních programů, zpoplatněné

televizní vysílání, přenos zpráv a obrázků pomocí počítače, diskusní fóra (poskytování internetových diskusních fór), diskusní místnosti (služby), elektronický přenos zpráv, dat a dokumentů, poskytování online fór, přenos datových, audio, video a multimediálních souborů, včetně souborů ke stažení a souborů streamovaných přes globální počítačovou síť, streaming audio a video materiálů na internetu, streaming dat, video, audio a televizní streaming, vysílání televize přes internet, poskytování přístupu k obsahu, webovým stránkám a portálům, počítačová komunikace a přístup k internetu, telekomunikační služby, poskytování a pronájem telekomunikačních zařízení a vybavení, telematické služby, telekomunikační služby pro účely šíření, výměny nebo získávání zpráv a informací, šíření elektronických informací, elektronických periodik, knih v elektronické podobě, audio nebo audiovizuálních děl prostřednictvím informační nebo datové nebo elektronické nebo komunikační nebo telekomunikační nebo počítačové sítě, zejména internetu, pomocí satelitů a jinými sítěmi; (41) televizní zábava včetně organizace, produkce a prezentace televizních programů, televizní vysílání zábavných, vzdělávacích, dokumentárních, výchovných, soutěžních, diskusních a informačních pořadů, zpravodajské služby pro rozhlas a televizi, obrazové zpravodajství, produkce pořadů a filmů a televizních pořadů, zvuková, obrazová a multimediální produkce tvorba fotografií, psaní scénářů, tvorba a šíření audiovizuálních děl, zábavní služby, soutěžní pořady, agenturní činnost v oblasti kultury, zprostředkování a informační a poradenské služby v oblasti kultury, výchovy, zábavy a sportu, služby v oblasti živých vystoupení, služby v oblasti interaktivní zábavy a vzdělávání, vzdělávací a školicí služby, zábavní a tematické parky, poutě, zoo a muzea, služby týkající se videoher, organizování konferencí, výstav (pro vzdělávací a kulturní účely) a soutěží, služby v oblasti sportu a fitness, nakladatelské a vydavatelské služby, online publikování, poskytování on-line publikací, ediční činnost, služby reportérů (zpravodajství), vydávání elektronických knih a časopisů on-line, žurnalistika, zveřejňování, oznamování a psaní textů (s výjimkou reklamních), digitální video, audio a multimediální zábavní vydavatelské služby, poskytování elektronických publikací, filmů, hudby, seriálů a televizních programů bez možnosti stažení, poskytování videí online bez možnosti stažení, poskytování filmů, seriálů a televizních programů bez možnosti stažení prostřednictvím placené televize, provozování internetových her (bez možnosti stažení), zábavní služby ve formě sdružování uživatelů pro počítačové hry, poskytování her online z počítačové sítě, organizace společenských a kulturních akcí, poskytování služeb výchovných, vzdělávacích, soutěžních, kulturních a zábavních prostřednictvím internetu a jiných sítí.

Třídy výrobků a služeb:
9, 35, 38, 41

- (591) Barevná
(730) **TV Nova s.r.o.**, Kříženeckého náměstí 1078/5a, Praha 5, Hlubočepy, 15200, CZ
(740) Dana Lukajová, patentová zástupkyně, Voršílská 130/10, Praha 1, Nové Město, 11000

(210) **O-584019**

(220) 15.02.2023
(320) 15.02.2023
(540)

Popstar Tea

(592) Slovní
(511) (32) nealkoholické nápoje.

Třídy výrobků a služeb:
32

- (730) **PFANNER spol. s r.o.**, V Uliče 1243, Hostivice, 25301, CZ
(740) Mgr. Filip Kubrycht, advokát, Václavské náměstí 846/1, Praha 1, Nové Město, 11000

(210) **O-584020**

(220) 15.02.2023
(320) 15.02.2023
(540)

Popstar drink

(592) Slovní
(511) (32) nealkoholické nápoje.

Třídy výrobků a služeb:
32

- (730) **PFANNER spol. s r.o.**, V Uliče 1243, Hostivice, 25301, CZ

(740) Mgr. Filip Kubrycht, advokát, Václavské náměstí 846/1, Praha 1, Nové Město, 11000

(210) **O-584021**

(220) 15.02.2023
(320) 15.02.2023
(540)



(593) Obrazová
(511) (7) nářadí tamper.

Třídy výrobků a služeb:
7

- (730) **HEAVY TAMPER s.r.o.**, Bořivojova 741/95, Praha 3, Žižkov, 13000, CZ

(210) **O-584035**

(220) 16.02.2023
(320) 16.02.2023
(540)

FABRIKANT

(592) Slovní
(511) (32) pivo.

Třídy výrobků a služeb:
32

- (730) **FABRIKA 1861 s.r.o.**, Bavlňánská 137, Semily, Podmoklice, 51301, CZ

(210) **O-584036**

(220) 16.02.2023
(320) 16.02.2023
(540)

Pivovar Fabrika 1861

(592) Slovní
(511) (32) pivo.

Třídy výrobků a služeb:
32

- (730) **FABRIKA 1861 s.r.o.**, Bavlňánská 137, Semily, Podmoklice, 51301, CZ

(210) **O-584037**
(220) 16.02.2023
(320) 16.02.2023
(540)



(593) Obrazová
(511) (32) pivo.
Třídy výrobků a služeb:
32
(591) Barevná
(730) **FABRIKA 1861 s.r.o.**, Bavlnářská 137, Semily, Podmoklice, 51301, CZ

(210) **O-584062**
(220) 16.02.2023
(320) 16.02.2023
(540)

Síla opravdového bojovníka

(592) Slovní
(511) (5) farmaceutické a parafarmaceutické přípravky humánní a veterinární, vitamínové a multivitaminové přípravky, dietetické doplňky pro léčebné účely a potravinové doplňky v tuhém i tekutém stavu, výrobky z léčivých rostlin k léčebným účelům, bylinné léky, sušené bylinné směsi pro léčebné účely, oleje, krémy, masti a extrakty s léčivým účinkem, léčivé bylinné sirupy, léčivé čaje, potravní doplňky s léčebnými účinky, náplasti, bylinné čaje pro léčebné účely, bylinné extrakty (tinkтуры) s léčebným účinkem, léčivé bylinné kapky, masti a silice, léčivé byliny, cukrovinky nebo pastilky nebo tablety nebo tobolky nebo kapsle s léčivými přísadami, balzámy a krémy a masti pro lékařské účely, bylinné výtažky nebo sirupy pro léčebné účely, vitamínová a minerální výživa pro léčebné účely, farmaceutické přípravky pro péči o pokožku a vlasy, extrakty bylin doplněné vitamíny, minerálními látkami, stopovými prvky, byliny ve formě drcené a mleté doplněné vitamíny, minerálními látkami, stopovými prvky (doplňky stravy), bylinné tablety, bylinné kapsle pro léčebné účely; (29) zpracované kořeny, hlízy, zpracované oddenky; (30) čaje, zpracované byliny a sušené byliny pro kulinářské využití, bylinné přípravky na výrobu nápojů.
Třídy výrobků a služeb:
5, 29, 30
(730) **TCM Herbs, s.r.o.**, U Černé věže 315/6, České Budějovice, České Budějovice 1, 37001, CZ
(740) PatentCentrum Sedlák & Partners s.r.o., Okružní 2824, České Budějovice, České Budějovice 3, 37001

(210) **O-584063**
(220) 16.02.2023
(320) 16.02.2023
(540)

Souznění kouzelné proměny

(592) Slovní
(511) (5) farmaceutické a parafarmaceutické přípravky humánní a veterinární, vitamínové a multivitaminové přípravky, dietetické doplňky pro léčebné účely a potravinové doplňky v tuhém i tekutém stavu, výrobky z léčivých rostlin k léčebným účelům, bylinné léky, sušené bylinné směsi pro léčebné účely, oleje, krémy, masti a extrakty s léčivým účinkem, léčivé bylinné sirupy, léčivé čaje, potravní doplňky s léčebnými účinky, náplasti, bylinné

čaje pro léčebné účely, bylinné extrakty (tinkтуры) s léčebným účinkem, léčivé bylinné kapky, masti a silice, léčivé byliny, cukrovinky nebo pastilky nebo tablety nebo tobolky nebo kapsle s léčivými přísadami, balzámy a krémy a masti pro lékařské účely, bylinné výtažky nebo sirupy pro léčebné účely, vitamínová a minerální výživa pro léčebné účely, farmaceutické přípravky pro péči o pokožku a vlasy, extrakty bylin doplněné vitamíny, minerálními látkami, stopovými prvky, byliny ve formě drcené a mleté doplněné vitamíny, minerálními látkami, stopovými prvky (doplňky stravy), bylinné tablety, bylinné kapsle pro léčebné účely; (29) zpracované kořeny, hlízy, zpracované oddenky; (30) čaje, zpracované byliny a sušené byliny pro kulinářské využití, bylinné přípravky na výrobu nápojů.

Třídy výrobků a služeb:
5, 29, 30

(730) **TCM Herbs, s.r.o.**, U Černé věže 315/6, České Budějovice, České Budějovice 1, 37001, CZ
(740) PatentCentrum Sedlák & Partners s.r.o., Okružní 2824, České Budějovice, České Budějovice 3, 37001

(210) **O-584064**
(220) 16.02.2023
(320) 16.02.2023
(540)

Nápoj pěti hvězd z Gynostemmy pětিলіsté

(592) Slovní
(511) (5) farmaceutické a parafarmaceutické přípravky humánní a veterinární, vitamínové a multivitaminové přípravky, dietetické doplňky pro léčebné účely a potravinové doplňky v tuhém i tekutém stavu, výrobky z léčivých rostlin k léčebným účelům, bylinné léky, sušené bylinné směsi pro léčebné účely, oleje, krémy, masti a extrakty s léčivým účinkem, léčivé bylinné sirupy, léčivé čaje, potravní doplňky s léčebnými účinky, náplasti, bylinné čaje pro léčebné účely, bylinné extrakty (tinkтуры) s léčebným účinkem, léčivé bylinné kapky, masti a silice, léčivé byliny, cukrovinky nebo pastilky nebo tablety nebo tobolky nebo kapsle s léčivými přísadami, balzámy a krémy a masti pro lékařské účely, bylinné výtažky nebo sirupy pro léčebné účely, vitamínová a minerální výživa pro léčebné účely, farmaceutické přípravky pro péči o pokožku a vlasy, extrakty bylin doplněné vitamíny, minerálními látkami, stopovými prvky, byliny ve formě drcené a mleté doplněné vitamíny, minerálními látkami, stopovými prvky (doplňky stravy), bylinné tablety, bylinné kapsle pro léčebné účely; (29) zpracované kořeny, hlízy, zpracované oddenky; (30) čaje, zpracované byliny a sušené byliny pro kulinářské využití, bylinné přípravky na výrobu nápojů.
Třídy výrobků a služeb:
5, 29, 30
(730) **TCM Herbs, s.r.o.**, U Černé věže 315/6, České Budějovice, České Budějovice 1, 37001, CZ
(740) PatentCentrum Sedlák & Partners s.r.o., Okružní 2824, České Budějovice, České Budějovice 3, 37001

(210) **O-584065**
(220) 16.02.2023
(320) 16.02.2023
(540)

Závěje plné naděje

(592) Slovní
(511) (5) farmaceutické a parafarmaceutické přípravky humánní a veterinární, vitamínové a multivitaminové přípravky, dietetické doplňky pro léčebné účely a potravinové doplňky v tuhém i tekutém stavu, výrobky z léčivých rostlin k léčebným účelům, bylinné léky, sušené bylinné směsi pro léčebné účely, oleje, krémy, masti a extrakty s léčivým účinkem, léčivé bylinné sirupy, léčivé čaje, potravní doplňky s léčebnými účinky, náplasti, bylinné čaje pro léčebné účely, bylinné extrakty (tinkтуры) s léčebným účinkem, léčivé bylinné kapky, masti a silice, léčivé byliny, cukrovinky nebo pastilky nebo tablety nebo tobolky nebo kapsle s léčivými přísadami, balzámy a krémy a masti pro lékařské účely, bylinné výtažky nebo sirupy pro léčebné účely, vitamínová a minerální výživa pro léčebné účely, farmaceutické přípravky pro péči o pokožku a vlasy, extrakty bylin doplněné vitamíny, minerálními látkami, stopovými prvky, byliny ve formě drcené a mleté doplněné vitamíny, minerálními látkami, stopovými prvky (doplňky stravy), bylinné tablety, bylinné kapsle pro léčebné účely; (29) zpracované kořeny, hlízy, zpracované oddenky; (30) čaje, zpracované byliny a sušené byliny pro kulinářské využití, bylinné přípravky na výrobu nápojů.
Třídy výrobků a služeb:
5, 29, 30

- (730) **TCM Herbs, s.r.o.**, U Černé věže 315/6, České Budějovice, České Budějovice 1, 37001, CZ
(740) PatentCentrum Sedlák & Partners s.r.o., Okružní 2824, České Budějovice, České Budějovice 3, 37001

- (210) **O-584066**
(220) 16.02.2023
(320) 16.02.2023

ŠAOLINOVÝ OLEJ

- (540)
(592) Slovní
(511) (3) kosmetické výrobky, bylinné kosmetické přípravky, výrobky z léčivých rostlin pro kosmetické účely, vonné oleje, krémy; (5) farmaceutické a parafarmaceutické přípravky humánní a veterinární, vitamínové a multivitaminové přípravky, dietetické doplňky pro léčebné účely a potravinové doplňky v tuhém i tekutém stavu, výrobky z léčivých rostlin k léčebným účelům, bylinné léky, sušené bylinné směsi pro léčebné účely, oleje, krémy, masti a extrakty s léčivým účinkem, léčivé bylinné sirupy, léčivé čaje, potravní doplňky s léčebnými účinky, náplasti, bylinné čaje pro léčebné účely, bylinné extrakty (tinkтуры) s léčebným účinkem, léčivé bylinné kapky, masti a silice, léčivé byliny, cukrovinky nebo pastilky nebo tablety nebo tobolky nebo kapsle s léčivými přísadami, balzámy a krémy a masti pro lékařské účely, bylinné výtažky nebo sirupy pro léčebné účely, vitamínová a minerální výživa pro léčebné účely, farmaceutické přípravky pro péči o pokožku a vlasy, extrakty bylin doplněné vitamíny, minerálními látkami, stopovými prvky, byliny ve formě drcené a mleté doplněné vitamíny, minerálními látkami, stopovými prvky (doplňky stravy), bylinné tablety, bylinné kapsle pro léčebné účely; (30) čaje, zpracované byliny a sušené byliny pro kulinářské využití, bylinné přípravky na výrobu nápojů.

Třídy výrobků a služeb:
3, 5, 30

- (730) **TCM Herbs, s.r.o.**, U Černé věže 315/6, České Budějovice, České Budějovice 1, 37001, CZ
(740) PatentCentrum Sedlák & Partners s.r.o., Okružní 2824, České Budějovice, České Budějovice 3, 37001

- (210) **O-584068**
(220) 16.02.2023
(320) 16.02.2023
(540)



- (593) Obrazová
(511) (9) přístroje pro měření, přístroje pro analýzu, kalibrační přístroje, laboratorní technika, přístroje pro vážení, kontrolu a signalizaci, přístroje pro vedení, výrobu, přepínání, přeměnu, akumulaci, regulaci nebo řízení elektrického proudu, přístroje pro záznam, převod a reprodukci zvuku nebo obrazu, reproduktory, baterie a akumulátory, nabíječky pro elektronické přístroje, audiovizuální přístroje a příslušenství, optické přístroje, vědecké přístroje, přístroje telekomunikační techniky, přístroje pro zpracování informací, počítače, počítačový software, paměťová média, příslušenství k výpočetní technice spadající do této třídy, tiskoviny v elektronické podobě, elektrické vodiče, elektrosoučástky všeho druhu v rámci této třídy, ochranné potřeby a pomůcky v rámci této třídy; (35) obchodní poradenství, obchodní zastoupení jiných podnikatelských subjektů, reklamní a marketingové činnosti, předvádění zboží, distribuce reklamních materiálů a vzorků zboží, automatizované zpracování dat, prodej a elektronický prodej měřicí

techniky, přístrojů pro zpracování dat, laboratorní techniky, audiovizuální techniky, výpočetní a telekomunikační techniky a příslušenství; (37) servis a opravy elektrických a elektronických přístrojů, montáž a úpravy elektrických a elektronických přístrojů, servis a opravy měřicí, studiové a laboratorní techniky, elektroinstalační služby, servis a opravy v oblasti strojírenství, poradenství a poskytování informací v oblasti opravárenství; (41) vzdělávací a školicí činnosti, vzdělávací kurzy, vzdělávací semináře, vydavatelská činnost, elektronické publikování, tvorba vzdělávacích materiálů, audiovizuální produkce, zábavní činnosti, společenské a kulturní činnosti, sportovní činnosti, organizování a pořádání vzdělávacích, zábavních, společenských, kulturních a sportovních akcí, provoz vzdělávacích a kulturních zařízení, poradenství a poskytování informací v oblasti vzdělávání, kultury, zábavy nebo sportu; (42) inženýrské a projektové činnosti, technický vývoj a výzkum, technické poradenství, vědecko-technické analýzy, měřicí činnosti, kontrola kvality, zkoušky materiálů, laboratorní činnosti, programovací služby, průmyslový design, poradenství a poskytování informací v oblasti inženýringu, projektování, strojírenství, měření, laboratorních služeb, programování, informačních technologií.

Třídy výrobků a služeb:

9, 35, 37, 41, 42

- (730) **Havlíček Martin Ing.**, Do koutů 2247/12, Praha 4, Modřany, 14300, CZ
(740) Ing. Jarmila Javoříková, patentový zástupce, Slunečná 4566, Zlín, 76005

- (210) **O-584111**
(220) 17.02.2023
(320) 17.02.2023
(540)

IT→Parták

- (593) Obrazová
(511) (37) oprava mobilních telefonů, aktualizace počítačového hardwaru, aktualizace počítačového síťového a telekomunikačního hardwaru, elektroinstalace budov pro telekomunikační přenos, instalace telefonů, oprava tabletových počítačů, opravy telefonů, opravy a údržba chytrých telefonů, služby v oblasti opravy počítačů, služby v oblasti instalace počítačů, služby týkající se údržby počítačů, služby diagnostické údržby počítačových tiskáren, poskytování informací vztahujících se k údržbě nebo opravám telekomunikačních strojů a přístrojů, poradenství týkající se instalace, údržby a oprav počítačového hardwaru, opravy telekomunikačních přístrojů a vybavení; (38) online služby, jmenovitě zaslání zpráv, audiokomunikační služby, audiotextové služby, audiovizuální přenosové služby, bezdrátové vysílání, bezdrátový elektronický přenos obrazů, bezdrátový elektronický přenos hlasových signálů, automatický přenos digitálních dat s využitím telekomunikačních kanálů, bezdrátový přenos dat prostřednictvím digitálních mobilních telefonů, bezdrátový přenos dat prostřednictvím internetu, bezpečný přenos dat, zvuku nebo obrazu, bezplatné služby, jmenovitě telekomunikace, digitální přenos dat po internetu, datová komunikace elektronickými prostředky, doručování zpráv elektronickými médii, doručování zpráv prostřednictvím audiovizuálních médií, elektronické předávání zpráv, elektronický bezdrátový přenos dat, elektronická výměna dat, elektronické datové komunikace, elektronický přenos zpráv, elektronický přenos zpráv a dat v reálném čase, elektronický přenos dat a dokumentů prostřednictvím počítačových terminálů, elektronický přenos písemné komunikace, komunikace mobilním telefonem, komunikace mezi počítači, komunikace prostřednictvím mobilních telefonů; (41) dálkové vzdělávání, dálkové

kurzy, služby dálkového vzdělávání poskytované on-line, vydávání elektronických knih a časopisů online, praktický výcvik, školení, vzdělávací služby; (42) informačně-technologické služby v oblasti ochrany údajů, podpůrné služby v oblasti informačních technologií (řešení problémů počítačového softwaru), analýza počítačových systémů, analytické služby v oblasti počítačů, aktualizace paměťových bank počítačových systémů, konzultační, poradenské a informační služby v oblasti informačních technologií, inženýrské služby v oblasti počítačů, integrace počítačových systémů a počítačových sítí, navrhování a vývoj počítačových systémů, monitorování provozu počítačových systémů na dálku, odstraňování problémů ve formě diagnostiky problémů se spotřební elektronikou, počítačové služby pro analýzu dat, poradenské a informační služby vztahující se k periferním zařízením počítačů, poradenství v oblasti internetového zabezpečení, poradenství v oblasti zabezpečení dat, poradenství v oboru ochrany dat, služby počítačových sítí, řešení problémů počítačového hardwaru a softwaru, služby zabezpečení, ochrany a obnovy v oblasti informačních technologií, správa práv uživatelů v počítačových sítích, správa serverů, správa projektů v oblasti informačních technologií, služby v oblasti počítačového designu a programování, služby v oblasti managementu počítačových projektů, testování výkonu počítačů, údržba softwaru pro zpracování údajů, informační služby týkající se aplikací počítačových sítí, informační služby týkající se počítačů, kompilace informací vztahujících se k informačním systémům, konzultace v oblasti počítačů, konzultace v oblasti počítačového softwaru.

Třídy výrobků a služeb:
37, 38, 41, 42

- (730) **IT-Parták s.r.o.**, Novoveská 1262/95, Ostrava, Mariánské Hory, 70900, CZ
(740) Advokátní kancelář - Mgr. Petr Žižka, LL.M., Mgr. Petr Žižka LL.M., Sedláčkova 209/16, Plzeň, Vnitřní Město, 30100

- (210) **O-584113**
(220) 17.02.2023
(320) 17.02.2023
(540)



- (593) Obrazová
(511) (28) hračky, mechanické hračky, dětské hračky, vzdělávací hračky, akční hračky, dřevěné hračky, hračky, hračky, látkové hračky, auta (hračky), pišťalky (hračky), zvonkohry (hračky), kovové hračky, modely (hračky), letadélka (hračky), natahovací hračky, puzzle (hračky), nafukovací hračky, stavebnice (hračky), elektronické hračky, skládací hračky, vozidla (hračky), ohebné hračky, plastové hračky, chytré hračky, antistresové hračky, stavební komponenty (hračky), makety staveb (hračky), soupravy modelů (hračky), stavebnice modelů [hračky], sady stavebnic (hračky), stavebnicové kostky (hračky), hračky na stavění, zmenšené modely budov (hračky); (35) administrativa prodeje, podpora prodeje, maloobchodní prodej her, maloobchodní prodej hraček, maloobchodní prodej hraček, maloobchodní prodej her, reklama, reklama online, obchodní propagace, marketing, reklama na elektronických reklamních tabulích, reklama on-line v počítačové síti, služby zaměřené na propagaci zboží, on-line maloobchodní služby zaměřené na hračky, služby vystavování zboží, předváděcí akce, výstavy komerční nebo reklamní (organizování -); (41)

výstavy v muzeích, provozování muzea (předvádění, výstavy), výstavy (pořádání -) pro kulturní účely.

Třídy výrobků a služeb:
28, 35, 41

- (730) **MuzeumKostek s.r.o.**, Slovanská 66/44, Plzeň, Východní Předměstí, 32600, CZ
(740) Mgr. PETR ŽIŽKA, LL.M., advokátní kancelář, Mgr. Petr Žižka LL.M., Sedláčkova 209/16, Plzeň, Vnitřní Město, 30100

- (210) **O-584124**
(220) 20.02.2023
(320) 20.02.2023
(540)

Jsem jedno ucho

- (592) Slovní
(511) (35) cílený marketing, influencer marketing, marketing, moderování komerčních akcí, poradenství v oblasti komunikační strategie při styku s veřejností, poradenství v oblasti komunikační strategie v reklamě, pořádání veletrhů, pořádání výstav pro obchodní či reklamní účely, poskytování služeb průzkumu trhu, zpracování textu, psaní scénářů pro reklamní účely; (41) certifikační služby v oblasti vzdělávání, jmenovitě pořádání školení a vzdělávacích zkoušek, fotografování, moderování zábavních akcí, online vydávání elektronických knih a časopisů, organizování zábavních akcí, pořádání a vedení konferencí, pořádání a vedení kongresů, pořádání a vedení osobních vzdělávacích fór, pořádání a vedení seminářů, pořádání a vedení workshopů (školení), pořádání soutěží (vzdělávacích nebo zábavných), pořádání výstav ke kulturním nebo vzdělávacím účelům, poskytování elektronických publikací online bez možnosti stažení, poskytování informací v oblasti vzdělávání, poskytování uživatelských recenzí pro zábavní nebo kulturní účely, profesní rekvalifikace, předávání know-how (odborné vzdělávání), předávání obchodních znalostí a obchodního know-how (odborné vzdělávání), překladatelské služby, psaní a skládání písní, psaní filmových scénářů, psaní scénářů (s výjimkou reklamních), psaní textů (s výjimkou reklamních), režie představení, služby grafické úpravy (nikoliv k reklamním účelům), služby reportérů (zpravodajství), soukromá výuka, školení, školní vzdělávání, titulování, tlumočení znakové řeči, tlumočnické služby, vydávání knih, vydávání textů (s výjimkou reklamních), výroba filmů (s výjimkou reklamních), výroba podcastů, výroba rozhlasových a televizních programů, výzkum v oblasti vzdělávání, vzdělávací služby poskytované asistenty zaměřenými na zvláštní potřeby, zkoušení (pedagogická činnost); (42) vědecký výzkum, technické psaní, provádění průzkumů, lékařský výzkum, navrhování log.

Třídy výrobků a služeb:
35, 41, 42

- (730) **Cézová Veronika Ing.**, J. Opletala 682, Frýdek-Místek, Místek, 73801, CZ

- (210) **O-584126**
(220) 20.02.2023
(320) 20.02.2023
(540)

EGLOO

- (592) Slovní
(511) (18) zavazadla, tašky, batohy; (25) oděvy, obuv, pokrývky hlavy, funkční prádlo, spodní prádlo, trika, svetry, košile, bundy, ponožky, kalhoty, šaty, sukně, mikiny, vesty, šály, čepice, rukavice, legíny, tílka, čelenky (oděvy), kukly (oděvy), nositelné deky, šátky; (35) maloobchodní prodej oděvů, velkoobchodní prodej oděvů, prodej oděvů prostřednictvím internetového obchodu, reklamní a propagační služby, prezentace zboží, spotřebitelé (obchodní informace a poradenství pro ně) [poradenství spotřebitelům], služby v oblasti grafické úpravy pro reklamní účely.

Třídy výrobků a služeb:
18, 25, 35

- (730) **Kužel Petr Ing.**, V Zátíší 359, Družec, 27362, CZ
(740) PatentCentrum Sedlák & Partners s.r.o., Okružní 2824, České Budějovice, České Budějovice 3, 37001

(210) **O-584156**

(220) 20.02.2023

(320) 20.02.2023

(540)

Compteq

(592) Slovní

(511) (9) dotykové počítačové obrazovky, hardware serverů pro přístup k síti, interaktivní počítačové systémy, internetové servery, kapesní minipočítače, kapesní počítače, komunikační počítače, mikročipy (počítačový hardware), mikropočítače, minipočítače, netbooky (počítače), notebooky, osobní kapesní počítače, osobní počítače, palubní počítače, počítače, počítače (laptopy), počítače pro použití při správě dat, počítače pro vozidla s autonomním řízením, počítače typu tenký klient, počítače typu vše v jednom, počítačová dokovací stanice, počítačové servery, počítačové systémy, počítačový hardware, počítačový hardware pro dálkový přístup a přenos dat, pracovní stanice (počítače), pracovní stanice (počítačová zařízení), přenosné počítače, prvky a součásti počítačů.

Třídy výrobků a služeb:

9

(730) **Compteq.io s.r.o.**, Teslova 1120/1, Plzeň, Skvrňany, 30100, CZ

(210) **O-584173**

(220) 21.02.2023

(320) 21.02.2023

(540)

Melodie Sport

(592) Slovní

(511) (41) vzdělávání, školení, zábava, sportovní a kulturní činnosti; (43) služby zajišťující stravování a nápoje, dočasné ubytování.

Třídy výrobků a služeb:

41, 43

(730) **Melodie Sport s.r.o.**, 5. května 1640/65, Praha 4, Nusle, 14000, CZ

(740) Mgr. Kateřina Marounková, advokát, Na křivce 1077/3, Praha 10, Vršovice, 10100

(210) **O-584174**

(220) 21.02.2023

(320) 21.02.2023

(540)



(593) Obrazová

(511) (2) tonery, tiskařský toner, xerografické tonery, toner v kazetách, toner do kopírek, kazety naplněné tonerem, toner pro ofsetový tisk, suchý toner do faxového přístroje, tonerové náplně pro jehličkové tiskárny, tonerové náplně do laserových tiskáren, tonerové náplně do tiskáren, plněné, toner do tiskáren a kopírovacích strojů, kazety plněné tonerem do počítačových tiskáren, tonerové kazety k použití s počítačem, tonerové náplně používané do termických kopírek, tonerové náplně používané do fotografických fotokopírek, tonerové náplně používané do kopírovacích strojů, tonerové náplně používané do elektrostatických fotokopírek, tonerové náplně do inkoustových tiskáren, plné, tonerové náplně do faxových přístrojů, plné, tonerové náplně do tiskáren a kopírek, tonerové náplně pro elektronicky ovládané tiskařské přístroje, tonerové náplně do tiskáren a kopírovacích přístrojů, naplněné tonerové cartridge pro tiskárny a kopírovací stroje, tiskařské pigmenty, tiskařské pasty, tiskařské barvy, tiskařské inkousty,

inkoust do tiskáren, lesklé tiskařské barvy, barva do inkoustové tiskárny, inkoustové kazety do tiskáren (náplně), inkoustové kazety, naplněné, do tiskáren, sušící přísady do tiskových inkoustů, inkoust do tiskáren a kopírovacích strojů; (9) tonerové náplně do faxových přístrojů, prázdné, tonerové kazety (prázdné) pro laserové tiskárny, tonerové kazety, bez náplně, do tiskáren, tonerové kazety, bez náplně, pro tiskárny a kopírky, tonerové kazety bez náplně, pro tiskárny a kopírky, tiskárny, tiskové servery, tiskové programy, tiskové hlavy pro tiskárny, barevné tiskárny, plotrové tiskárny, skenery tiskových desek, laserové tiskárny, digitalizační tiskárny, termické tiskárny, inkoustové tiskárny, optické tiskárny, xerografické tiskárny, počítačové tiskárny, nemechanické tiskárny, inkoustové tiskárny pro tisk dokumentů, barevné tiskárny pro tisk dokumentů, tiskové hlavy do počítačových tiskáren, tiskové hlavy do inkoustových tiskáren, inkoustové tiskárny pro barevný tisk dokumentů, digitální tiskárny pro barevný tisk dokumentů, laserové barevné tiskárny, konvertory do tiskáren, tiskárny k počítačům, rozbočovače do tiskáren, ovladače laserových tiskáren, vyrovnávací paměti tiskáren, tiskárny sdílející porty, stojany na tiskárny, barevné inkoustové tiskárny, suché laserové tiskárny, kabely k tiskárnám, tiskové hlavy pro plotry, tiskárny s integrovaným výstupem, tiskárny dokumentů pro počítače, kopírovací stroje, digitální barevné kopírky, xerografické kopírovací stroje, inkoustové kazety, bez náplně, pro tiskárny a kopírky; (35) maloobchodní prodej kovového zboží, maloobchodní prodej papírnického zboží, maloobchodní prodej tiskovin, maloobchodní prodej zařízení v oblasti informačních technologií, maloobchodní služby v oblasti domácích elektronických zařízení, maloobchodní služby v souvislosti s přenosnými počítači, maloobchodní prodej výrobků uvedených výše ve třídách 2, 9.

Třídy výrobků a služeb:

2, 9, 35

(591) Barevná

(730) **Lakkis Toner s.r.o.**, Žebětínek 197/47, Brno, Medlánky, 62100, CZ

(740) Mgr. PETR ŽÍŽKA, LL.M., advokátní kancelář, Mgr. Petr Žížka LL.M., advokát, Sedláčkova 209/16, Plzeň, Vnitřní Město, 30100

(210) **O-584203**

(220) 21.02.2023

(320) 21.02.2023

(540)

BROTMIN

(592) Slovní

(511) (5) farmaceutické výrobky.

Třídy výrobků a služeb:

5

(730) **MEDOCHEMIE Ltd.**, Constantinoupoleos Street 1-10, Limassol, CY

(740) Medochemie Bohemia, spol. s r.o., Vyskočilova 1566, Praha 4, Michle, 14000

(210) **O-584205**

(220) 21.02.2023

(320) 21.02.2023

(540)

ENKIA

(592) Slovní

(511) (5) farmaceutické výrobky.

Třídy výrobků a služeb:

5

(730) **MEDOCHEMIE Ltd.**, Constantinoupoleos Street 1-10, Limassol, CY

(740) Medochemie Bohemia, spol. s r.o., Vyskočilova 1566, Praha 4, Michle, 14000

(210) **O-584206**

(220) 21.02.2023

(320) 21.02.2023

(540)

JIVOLAR

(592) Slovní

(511) (5) farmaceutické výrobky.

Třídy výrobků a služeb:

5

(730) **MEDOCHEMIE Ltd.**, Constantinoupoleos Street 1-10, Limassol, CY

(740) Medochemie Bohemia, spol. s r.o., Vyskočilova 1566, Praha 4, Michle, 14000

(210) **O-584207**

(220) 21.02.2023

(320) 21.02.2023

(540)

Maminkatelky

(592) Slovní

(511) (9) audio a video záznamy, audio nahrávky, audioknihy, digitální fotografie (ke stažení), digitální knihy ke stažení z internetu, elektronické brožury ke stažení, elektronické časopisy, elektronické informační bulletiny ke stažení, elektronické knihy, elektronické knihy ke stažení, elektronické novinky ke stažení, elektronické publikace ke stažení, elektronické publikace ke stažení v podobě časopisu, elektronické publikace nahrané na počítačových médiích, elektronické publikace v oboru interaktivních technologií, elektronické zprávy ke stažení, instruktážní manuály v elektronické podobě, instruktážní příručky v elektronickém formátu, interaktivní elektronické publikace, knihy nahrané na discích, materiály pro vzdělávací kurzy ke stažení, média s možností stažení, multimediální záznamy, nahraná videa, plánovače a organizéry s možností tisku ke stažení, počítačová dokumentace v elektronické podobě, podcasty, podcasty ke stažení, publikace (elektronické) s možností stažení, publikace ke stažení, šablony k tvorbě audiovizuálních prezentací ke stažení, školící příručky v podobě počítačových programů, stahovatelné elektronické publikace, stahovatelné publikace, týdenní publikace stahovatelné z internetu v elektronické podobě, video filmy, videocasty, videonahrávky ke stažení, videozáznamy, vzdělávací média s možností stažení, záznamy (zvukové záznamy), zvukové knihy, zvukové nahrávky ke stažení, zvukové zápisy; (16) tiskárenské výrobky, papírnické zboží a vzdělávací potřeby, tiskoviny; (35) pomoc v obchodní a podnikatelské činnosti, management a administrativní služby, obchodní analýzy, průzkum a informační služby, obchodní zprostředkování, služby v oblasti obchodních kontaktů, reklamní, marketingové a propagační služby, poradenství, konzultační a informační činnost týkající se uvedených služeb; (38) poskytování přístupu k obsahu, webovým stránkám a portálům, přenos zpráv a obrázků pomocí počítačů; (41) vzdělávací a školící služby, pořádání a vedení konferencí, poskytování online elektronických publikací (bez možnosti stažení), poskytování videí online bez možnosti stažení, předávání know-how (odborné vzdělávání), psaní textů, vydávání textů (s výjimkou reklamních), poradenství, konzultační a informační činnost týkající se uvedených služeb.

Třídy výrobků a služeb:

9, 16, 35, 38, 41

(730) **Maminkatelky s.r.o.**, č. p. 131, Modrá, 68706, CZ

(740) Jindyne s.r.o., U Statku 77, Mnichovo Hradiště, Hněvousice, 29501

(210) **O-584208**

(220) 21.02.2023

(320) 21.02.2023

(540)

Mailuju, tedy jsem

(592) Slovní

(511) (9) nahrané i nenahrané nosiče informací všeho druhu, jako disky, diskety, CD ROM, pásky, audiovizuální technika, prezentační technika, nahrané i nenahrané nosiče zvuku a/nebo obrazu, elektronická média, jako např. elektronické katalogy, časopisy a jiná periodika, reklamní, propagační a informační materiály šířené elektronickými nosiči, včetně komunikační sítě Internet, světelné reklamní poutače a reklamní neony, počítačové programy (software) s výjimkou pro frankovací stroje; (16) periodické a neperiodické tiskoviny včetně propagačních, reklamních a inzertních materiálů spadajících do třídy 16, tiskoviny, katalogy, manuály, kalendáře, plakáty, letáky, prospekty, fotografie, periodické a neperiodické publikace, knihy, učebnice, časopisy, pohlednice, kalendáře, učební a vyučovací pomůcky s výjimkou přístrojů, obalový materiál z papíru a plastických hmot, ozdobné a propagační předměty z papíru; (35) reklamní, inzertní služby všeho druhu včetně inzerce a reklamy poskytované v počítačových, telekomunikačních a obdobných sítích, distribuce reklamních letáků, tiskovin, katalogů, prospektů a ostatních neadresných tiskovin, internetová reklama a emailový marketing, zprostředkování a poskytování informací v oblasti emailového marketingu, správa emailového marketingu, organizační a ekonomické poradenství, nábor a příprava marketingových specialistů, manažerské konzultace, poskytování poradenských služeb pro výše uvedené činnosti, pořádání výstav a předváděcích akcí se zaměřením na komerční účely; (38) komunikace elektronickými prostředky, on-line komunikace, elektronická pošta, elektronické publikování, elektronický přenos dat, poskytování přenosu informací pomocí Internetu, poskytování emailových služeb, šíření

elektronických časopisů, periodik a knih v elektronické podobě prostřednictvím počítačové sítě, Internetu, pomocí satelitů, výměna a šíření zpráv a informací prostřednictvím informačních a telekomunikačních sítí, služby zabezpečující datovou a audiovizuální komunikaci prostřednictvím informačních a telekomunikačních sítí, např. počítačové sítě Internet, satelitu; (41) poskytování školení a dalšího vzdělávání, zejména v oblasti emailového marketingu, organizování a vedení vzdělávacích programů, seminářů, kurzů, kolokvií, webinářů, konferencí, kongresů, symposií, zejména v oblasti emailového marketingu, zpracování projektů vzdělávacích kurzů a školících aktivit, výchova a školení marketingových specialistů, praktický výcvik, produkce filmů a videa, vydavatelská a nakladatelská činnost včetně jejich zprostředkování, vydávání odborných publikací; (42) návrh programového vybavení, údržba programového vybavení, technické studie v oblasti počítačů a programového vybavení, vývoj a tvorba software, pronájem software, řízení a navrhování počítačových projektů, poskytování technické podpory, webhosting, hosting interaktivní webové stránky, projektové řízení internetových prezentací a webových aplikací, vývoj internetových aplikací.

Třídy výrobků a služeb:

9, 16, 35, 38, 41, 42

(730) **SmartSelling a.s.**, Netroufalky 797/5, Brno, Bohunice, 68301, CZ(210) **O-584212**

(220) 21.02.2023

(320) 21.02.2023

(540)

ptngms, petangames

(592) Slovní

(511) (25) trička, mikiny, sportovní mikiny s kapucí, mikiny s kapucí, tepláky, tenké tepláky.

Třídy výrobků a služeb:

25

(730) **Esterka Petr**, Nová 778, Dolní Bojanovice, 69617, CZ(210) **O-584214**

(220) 22.02.2023

(320) 22.02.2023

(540)



(593) Obrazová

(511) (35) reklamní, marketingové a propagační služby, služby reklamní grafiky; (38) telekomunikační služby; (41) školení v počítačovém programování; (42) počítačové programování, programování počítačů, programování vzdělávacího softwaru, programování počítačového softwaru, programování počítačových her, počítačové programování videoher, programování webových stránek, programování počítačových animací, programování telekomunikačního softwaru, programování softwaru videohér, programování multimediální techniky, programování multimediálních aplikací, programování elektronických kontrolních systémů, služby v oblasti informačních technologií, vývoj softwaru, programování a implementace softwaru, vývoj databází, vývoj softwaru, vývoj počítačového hardwaru, vývoj průmyslových procesů, vývoj počítačových kódů, vývoj nových výrobků.

Třídy výrobků a služeb:

35, 38, 41, 42

(591) Barevná
(730) **WebRex s.r.o.**, Benešova 1269/28, Jihlava, 58601, CZ

(210) **O-584217**
(220) 22.02.2023
(320) 22.02.2023
(540)

CHOLESTERUM

(592) Slovní
(511) (5) vitaminové nápoje, bylinné doplňky, potravinové doplňky k regulaci cholesterolu, přípravky na snížení cholesterolu; (10) cholesterolometry.
Třídy výrobků a služeb:
5, 10
(730) **Green Farm Laboratories s.r.o.**, Nademlejská 600/1, Praha 9, Hloubětín, 19800, CZ

(210) **O-584219**
(220) 22.02.2023
(320) 22.02.2023
(540)



(593) Obrazová
(511) (6) ocelové stožáry, kovové zárubně, kovová vrata a dveře, kovové profily a konstrukce, kovové trubky, kovové plechy, hutní výrobky; (37) montáž a opravy výrobků výše uvedených ve třídě 6, opravy a údržba stavebních strojů a zařízení, pronájem a půjčování stavebních strojů a zařízení a strojů na zemní práce; (42) navrhování a projektování ocelových konstrukcí.
Třídy výrobků a služeb:
6, 37, 42

(591) Barevná
(730) **KOOPERATIVA, výrobně obchodní družstvo Uhlířské Janovice**, Sázavská 786, Uhlířské Janovice, 28504, CZ
(740) Halaxová & Halaxová TETRAPAT, Mgr. Eva Halaxová, Jinonická 804/80, Praha 5, Košíře, 15800

(210) **O-584220**
(220) 22.02.2023
(320) 22.02.2023
(540)

JSNS.CZ

(592) Slovní
(511) (16) brožury, knihy, letáky, manuály [návody], periodika, prospekty, zpravodaje; (35) on-line maloobchodní služby v oblasti nahrané hudby a nahraných filmů s možností stažení, šíření reklamních materiálů, vyhledávání sponzorů; (41) filmová distribuce, filmové projekce, online vydávání elektronických knih a časopisů, pořádání a vedení konferencí, pořádání a vedení seminářů, pořádání a vedení symposií, pořádání a vedení workshopů [školení], pořádání soutěží [vzdělávacích nebo zábavných], pořádání školení a vzdělávacích zkoušek pro certifikační účely, pořádání výstav ke kulturním nebo vzdělávacím účelům, poskytování elektronických publikací online bez možnosti stažení, poskytování filmů bez možnosti stažení prostřednictvím přenosu videa na objednávku, poskytování her online z počítačové sítě, poskytování informací v oblasti vzdělávání, poskytování videí online bez možnosti stažení, předávání know-how [odborné vzdělávání], psaní filmových scénářů, půjčování filmů, režie

filmů, s výjimkou reklamních filmů, služby multimediální knihovny, školení, vydávání knih, vydávání textů, s výjimkou reklamních, výroba filmů, s výjimkou reklamních, výzkum v oblasti vzdělávání; (42) software jako služba [SaaS], vývoj videoher a počítačových her.

Třídy výrobků a služeb:
16, 35, 41, 42

(730) **Člověk v tísni, o.p.s.**, Šafaříkova 635/24, Praha 2, Vinohrady, 12000, CZ

(210) **O-584221**
(220) 22.02.2023
(320) 22.02.2023
(540)

Jeden svět na školách

(592) Slovní
(511) (16) brožury, knihy, letáky, manuály [návody], periodika, prospekty, zpravodaje; (35) on-line maloobchodní služby v oblasti nahrané hudby a nahraných filmů s možností stažení, šíření reklamních materiálů, vyhledávání sponzorů; (41) filmová distribuce, filmové projekce, online vydávání elektronických knih a časopisů, pořádání a vedení konferencí, pořádání a vedení seminářů, pořádání a vedení symposií, pořádání a vedení workshopů [školení], pořádání soutěží [vzdělávacích nebo zábavných], pořádání školení a vzdělávacích zkoušek pro certifikační účely, pořádání výstav ke kulturním nebo vzdělávacím účelům, poskytování elektronických publikací online bez možnosti stažení, poskytování filmů bez možnosti stažení prostřednictvím přenosu videa na objednávku, poskytování her online z počítačové sítě, poskytování informací v oblasti vzdělávání, poskytování videí online bez možnosti stažení, předávání know-how [odborné vzdělávání], psaní filmových scénářů, půjčování filmů, režie filmů, s výjimkou reklamních filmů, služby multimediální knihovny, školení, vydávání knih, vydávání textů, s výjimkou reklamních, výroba filmů, s výjimkou reklamních, výzkum v oblasti vzdělávání; (42) software jako služba [SaaS], vývoj videoher a počítačových her.

Třídy výrobků a služeb:
16, 35, 41, 42

(730) **Člověk v tísni, o.p.s.**, Šafaříkova 635/24, Praha 2, Vinohrady, 12000, CZ

(210) **O-584228**
(220) 22.02.2023
(320) 22.02.2023
(540)



(593) Obrazová
(511) (29) tvaroh, mléčné tvarohy, sýr, maso, bio mléko, jogurty, ochucené jogurty, jogurtové nápoje, mléčné výrobky, dezerty z mléčných výrobků, zakysaná smetana, zrající sýry, zrající sýr s plísní, vše vyrobeno v souladu s předpisy o ekologickém zemědělství; (30) zpracovaná pohanka, přírodní med, vše vyrobeno v souladu s předpisy o ekologickém zemědělství; (31) čerstvá bio zelenina, kořenová zelenina (čerstvá), čerstvé ovoce, ořechy, zelenina a bylinky, čerstvé bio bylinky, čerstvé bio ovoce, brambory čerstvé, seno, seno sušené na vzduchu v balících, krmiva pro zvířata obsahující seno sušené na vzduchu, pšenice, žito, špalda, nezpracovaná, oves, nezpracovaná pohanka, vše vypěstováno v souladu s předpisy o ekologickém zemědělství.

Třídy výrobků a služeb:
29, 30, 31

(591) Barevná

(730) **BEMAGRO s.r.o.**, č. p. 101, Malonty, 38291, CZ
(740) BDO Legal s.r.o., advokátní kancelář, JUDr. Jiří Šmatlák, V parku
2316/12, Praha 4, Chodov, 14800

(210) **O-584229**
(220) 22.02.2023
(320) 22.02.2023
(540)



(593) Obrazová
(511) (35) reklama, propagace, řízení, organizace a administrativa obchodní
činnosti, kancelářské práce; (36) finanční, peněžní a bankovní služby,
pojišťovací služby, realitní služby; (38) telekomunikační služby; (41)
vzdělávání, školení, zábava, sportovní a kulturní činnosti; (42) vědecké a
technické služby a související výzkum a projektování, průmyslová analýza,
průmyslový výzkum a průmyslový design, služby kontroly kvality a služby
ověřování, navrhování a vývoj počítačového hardwaru a softwaru; (45)
právní služby, bezpečnostní služby pro fyzickou ochranu hmotného majetku
a jednotlivců, seznamovací služby, služby sociálních sítí online, pohřební
služby, hlídání dětí.

Třídy výrobků a služeb:
35, 36, 38, 41, 42, 45

(591) Barevná
(730) **e-drazby.cz s.r.o.**, Nerudova 956/24, Hradec Králové, Pražské Předměstí,
50002, CZ
(740) Mgr. Martin Šefraný, advokát, Skořepka 1058/8, Praha 1, Staré Město,
11000

(210) **O-584231**
(220) 22.02.2023
(320) 22.02.2023
(540)

aaaaukce.cz

(593) Obrazová
(511) (35) reklama, propagace, řízení, organizace a administrativa obchodní
činnosti, kancelářské práce; (36) finanční, peněžní a bankovní služby,

pojišťovací služby, realitní služby; (38) telekomunikační služby; (41)
vzdělávání, školení, zábava, sportovní a kulturní činnosti; (42) vědecké a
technické služby a související výzkum a projektování, průmyslová analýza,
průmyslový výzkum a průmyslový design, služby kontroly kvality a služby
ověřování, navrhování a vývoj počítačového hardwaru a softwaru; (45)
právní služby, bezpečnostní služby pro fyzickou ochranu hmotného majetku
a jednotlivců, seznamovací služby, služby sociálních sítí online, pohřební
služby, hlídání dětí.

Třídy výrobků a služeb:
35, 36, 38, 41, 42, 45

(591) Barevná
(730) **e-drazby.cz s.r.o.**, Nerudova 956/24, Hradec Králové, Pražské Předměstí,
50002, CZ
(740) Mgr. Martin Šefraný, advokát, Skořepka 1058/8, Praha 1, Staré Město,
11000

(210) **O-584234**
(220) 23.02.2023
(320) 23.02.2023
(540)

FORTUNA KOLO ŠTĚSTÍ

(592) Slovní
(511) (35) reklama, propagace; (41) vzdělávání, školení, zábava, sportovní a
kulturní činnosti.

Třídy výrobků a služeb:
35, 41

(730) **FORTUNA GAME a.s.**, Italská 2584/69, Praha 2, Vinohrady, 12000, CZ
(740) Mgr. Radek Schmitz, advokátní kancelář s.r.o., Mgr. Radek Schmitz,
advokát, Podkovářská 933/3, Praha 9, Vysočany, 19000

(210) **O-584236**
(220) 23.02.2023
(320) 23.02.2023
(540)

KOLO ŠTĚSTÍ OD FORTUNY

(592) Slovní
(511) (35) reklama, propagace; (41) vzdělávání, školení, zábava, sportovní a
kulturní činnosti.

Třídy výrobků a služeb:
35, 41

(730) **FORTUNA GAME a.s.**, Italská 2584/69, Praha 2, Vinohrady, 12000, CZ
(740) Mgr. Radek Schmitz, advokátní kancelář s.r.o., Mgr. Radek Schmitz,
advokát, Podkovářská 933/3, Praha 9, Vysočany, 19000

(210) **O-584237**
(220) 23.02.2023
(320) 23.02.2023
(540)



(593) Obrazová
(511) (35) maloobchodní prodej sportovního vybavení, maloobchodní prodej
sportovních předmětů, maloobchodní prodej výživových doplňků,
marketing, obchodně reklamní služby týkající se franchizingu, obchodní
asistence týkající se franchizingu, obchodní marketingové aktivity,

obchodní poradenské služby týkající se franchizingu, pomoc při provozu obchodní franšizové společnosti, propagace, propagace mimořádných akcí, propagace sportovních soutěží a akcí, reklama, služby franšizingu spočívající v poskytování pomoci v oblasti marketingu, správa obchodních záležitostí franšíz, šíření reklamních, marketingových a propagačních materiálů, tvorba reklamních materiálů, velkoobchodní prodej sportovního vybavení, velkoobchodní prodej sportovních předmětů, velkoobchodní prodej výživových doplňků; (41) dohled nad tělesným cvičením, EMS trénink, hodiny cvičení, instruktáž v oblasti posilování, organizování sportovní výuky, organizování sportovních soutěží a sportovních událostí, poradenské služby ohledně cvičení, pořádání sportovních akcí, pořádání sportovních kurzů, poskytování informací o fitness tréninku prostřednictvím on-line portálu, poskytování informací vztahujících se k tělesnému cvičení prostřednictvím on-line webové stránky, poskytování prostor na cvičení a fitness, poskytování prostor na sportovní trénink, poskytování výuky týkající se cvičení, poskytování výuky v oblasti výživy, poskytování vzdělávacích kurzů vztahujících se k výživě, poskytování vzdělávacích služeb týkajících se cvičení, praktické cvičení (předvádění), pronájem sportovních potřeb, pronájem sportovních zařízení nebo zařízení na cvičení, provozování fitness centra, provozování sportovních zařízení, rezervace prostor na cvičení, rezervace prostor určených ke sportu, služby fitness centra, služby fitness klubu a posiloven, služby klubů zdraví (zdravotní a kondiční cvičení), služby osobního trenéra, služby v oblasti fyzického tréninku, služby v oblasti sportu a fitness, služby v oblasti trénování sportů, sportovní a rekreační činnosti, sportovní výuka, trénink a instruktáž, školení o skupinovém cvičení, školení o výživě (ne lékařské), trenérské služby v oblasti sportovních aktivit, trenérské služby zaměřené na cvičení (fitness), trénink elektrické simulace svalů, trénink elektro-myo-stimulace, trénink síly a fyzické kondice, trénování sportů, vedení hodin v oblasti cvičení, vedení hodin v oboru výživy, vedení kurzů kondičního cvičení, vedení školicích on-line kurzů zaměřených na výživu, výchova, vzdělávání, zábava a sportovní činnost, výuka v oblasti sportu, vzdělávací a školicí služby v oblasti sportu, vzdělávací služby v oblasti výživy, zábavní služby v oblasti sportu, zdravotní a fitness trénink; (44) dietní a výživové poradenství, fyzická rehabilitace, konzultační služby týkající se výživy, nutriční poradenství, odborné poradenství v oblasti výživy, poradenství v oblasti stravování a výživy, poskytování cvičebních prostor a zařízení pro zdravotní rehabilitační účely, poskytování informací o potravinových doplňcích a výživě, poskytování informací týkajících se dietního a výživového poradenství, poskytování informací týkajících se dietních a výživových doplňků, poskytování informací v oblasti výživy, vývoj individuálních programů fyzické rehabilitace, zdravotní poradenství.

Třídy výrobků a služeb:

35, 41, 44

- (591) Barevná
(730) **Dvacetiminutovka s.r.o.**, Masarykova 1688/49, Ústí nad Labem, Ústí nad Labem-centrum, 40001, CZ
(740) MACEK.LEGAL, Mgr. Daniel Macek, advokát, Haštalská 1072/6, Praha 1, Staré Město, 11000

(210) **O-584290**

(220) 27.02.2023

(320) 27.02.2023

(540)



(593) Obrazová

(511) (19) dřevo, zpracované dřevo, řezivo, třísky, dřevěné palubky, latě (truhlářství), dřevěné desky, dřevěné lišty, nekovové kůly, nekovové plotové dílce, stavební a konstrukční materiály a prvky vyrobené ze dřeva a umělého dřeva, dřevěné truhlářské výrobky k použití na stavbách, značky a informační a reklamní tabule, nekovové, autobusové zastávky (značky nebo konstrukce) z nekovových materiálů, altán (nekovová konstrukce), dřevěné zahradní domky; (40) kácení a zpracování dřeva, řezání dřeva; (44) obnova lesa, konzultační a poradenské služby týkající se zemědělství, zahradnictví a lesnictví, zemědělské služby, služby akvakultury, zahradnické a lesnické služby, zahradní architektura (služby -), zalesňování.

Třídy výrobků a služeb:

19, 40, 44

(591) Barevná

(730) **Greenboss s.r.o.**, Komenského 264/5, Hradec Králové, 50003, CZ

(740) Mgr. Eva Kameníčková, advokát, Kopečná 1000/9, Brno, Staré Brno, 60200

(210) **O-584301**

(220) 27.02.2023

(320) 27.02.2023

(540)

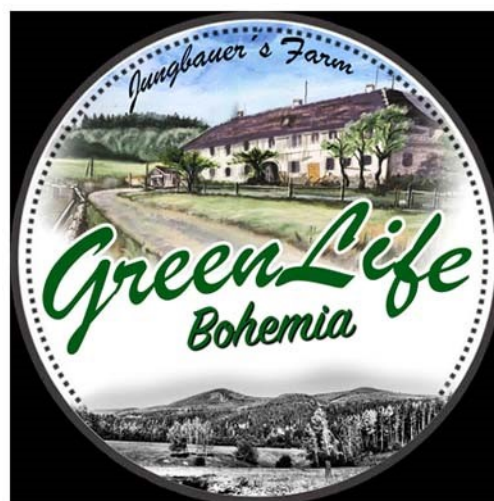

(593) Obrazová

(511) (31) surové a nezpracované zemědělské, akvakulturní, zahradnické a lesní produkty, zrna a semena surová nebo nezpracovaná, čerstvé ovoce a zelenina, čerstvé bylinky, rostliny a květiny, cibule a hlízy, sazenice a semena pro pěstování rostlin, živá zvířata, krmiva a nápoje pro zvířata, slad; (41) vzdělávání, školení, zábava, sportovní a kulturní činnosti; (43) služby zajišťující stravování a nápoje, dočasné ubytování.

Třídy výrobků a služeb:

31, 41, 43

(591) Barevná

(730) **Jungbauer Sven**, Těchoraz 1, Vyšší Brod, 38273, CZ

Jungbauer Lucie, Těchoraz 1, Vyšší Brod, 38273, CZ

(740) M Legal s.r.o., advokátní kancelář, Mgr. Michal Majchrák Ph.D., U
Sirkámy 467/2a, České Budějovice, České Budějovice 4, 37004

(210) **O-584303**

(220) 27.02.2023

(320) 27.02.2023

(540)

zelenina, čerstvé bylinky, rostliny a květiny, cibule a hlízy, sazenice a semena pro pěstování rostlin, živá zvířata, krmiva a nápoje pro zvířata, slad; (41) vzdělávání, školení, zábava, sportovní a kulturní činnosti; (43) služby zajišťující stravování a nápoje, dočasné ubytování.

Třídy výrobků a služeb:

31, 41, 43

(730) **Jungbauer Sven**, Těchoraz 1, Vyšší Brod, 38273, CZ

Jungbauer Lucie, Těchoraz 1, Vyšší Brod, 38273, CZ

(740) M Legal s.r.o., advokátní kancelář, Mgr. Michal Majchrák Ph.D., U
Sirkámy 467/2a, České Budějovice, České Budějovice 4, 37004



(593) Obrazová

(511) (31) surové a nezpracované zemědělské, akvakulturní, zahradnické a lesní produkty, zrna a semena surová nebo nezpracovaná, čerstvé ovoce a

Zamítnuté a částečně odmítnuté/zamítnuté přihlášky ochranných známek po zveřejnění

Zjistí-li Úřad v průběhu řízení o námitkách, že přihlašovaná ochranná známka nesplňuje podmínky pro zápis, přihlášku zamítne. Zjistí-li, že přihlašovaná ochranná známka nesplňuje podmínky pro zápis jen pro některé výrobky nebo služby, přihlášku odmítne/zamítne v rozsahu výrobků nebo služeb, pro které přihláška nesplňuje podmínky zápisu. S ohledem na tuto skutečnost, obsahuje tato kapitola údaje o rozhodnutích o zamítnutí přihlášky ochranné známky v celém nebo částečném rozsahu na základě ustanovení § 26 zákona č. 441/2003 Sb.

Údaje o výsledku rozhodnutí (zamítnutí přihlášky, částečné odmítnutí/zamítnutí přihlášky) jsou uvedeny jako datum právní moci rozhodnutí/výsledek rozhodnutí.

(210) **O-558845**

(540)

SMARTPODZ

(592) Slovní

11.03.2023/NABYTÍ P.M. - ZAMÍTNUTÍ PŘIHLÁŠKY PO
ZVEŘEJNĚNÍ

(210) **O-568132**

(540)



Futurum

(210) **O-564542**

(540)



(593) Obrazová

15.03.2023/NABYTÍ P.M. - ČÁSTEČNÉ ZAMÍTNUTÍ PŘIHL. PO
ZVEŘ.

(210) **O-568149**

(540)

Futurum Hradec Králové

(592) Slovní

15.03.2023/NABYTÍ P.M. - ČÁSTEČNÉ ZAMÍTNUTÍ PŘIHL. PO
ZVEŘ.

(593) Obrazová

27.02.2023/NABYTÍ P.M. - ČÁSTEČNÉ ZAMÍTNUTÍ PŘIHL. PO
ZVEŘ.

Zamítnuté námítky týkající se ochranných známek

V průběhu řízení o námítkách může být Úřadem zjištěno, že přihlašovaná ochranná známka, která byla zveřejněna ve Věstníku, nezasahuje do zákonem chráněných starších práv třetích osob, tzv. namítajících, uvedených v ustanovení § 7 zákona č. 441/2003 Sb., a proto Úřad námítky zamítne. Údaje o rozhodnutích o zamítnutí námítek na základě ustanovení § 26 zákona č. 441/2003 Sb. jsou obsaženy v této kapitole.

(210) **O-577172**
(540)



(593) Obrazová
11.03.2023/ NABYTÍ P.M. – ZAMÍTNUTÍ NÁMITEK

Přehled zápisů ochranných známek bez změny ve vztahu ke zveřejněným přihláškám

Kapitola obsahuje údaje o ochranných známkách zapsaných na základě ustanovení § 28 odst. 1 zákona č. 441/2003 Sb., u kterých nedošlo ke změně údajů oproti zveřejněné přihlášce ochranné známky.

| Číselný přehled (111) | | | | | | | | | | | |
|--------------------------|--------|--------|--------|--------|--------|--------|--------|--------|--------|--------|--------|
| 396047 | 396048 | 396049 | 396050 | 396051 | 396052 | 396053 | 396054 | 396055 | 396056 | 396057 | 396058 |
| 396059 | 396060 | 396061 | 396062 | 396063 | 396064 | 396065 | 396066 | 396067 | 396068 | 396069 | 396070 |
| 396071 | 396072 | 396073 | 396074 | 396075 | 396076 | 396077 | 396078 | 396079 | 396080 | 396081 | 396082 |
| 396083 | 396084 | 396085 | 396086 | 396087 | 396088 | 396089 | 396090 | 396091 | 396092 | 396093 | 396094 |
| 396095 | 396096 | 396097 | 396098 | 396099 | 396100 | 396101 | 396102 | 396103 | 396104 | 396105 | 396106 |
| 396107 | 396108 | 396109 | 396110 | 396111 | 396112 | 396113 | 396114 | 396115 | 396116 | 396117 | 396118 |
| 396119 | 396120 | 396121 | 396122 | 396123 | 396124 | 396125 | 396126 | 396127 | 396128 | 396129 | 396130 |
| 396131 | 396132 | 396133 | 396134 | 396135 | 396136 | 396137 | 396138 | 396139 | 396140 | 396141 | 396142 |
| 396143 | 396144 | 396145 | 396146 | 396147 | 396148 | 396149 | 396150 | 396151 | 396152 | 396153 | 396154 |
| 396155 | 396156 | 396157 | 396158 | 396159 | 396160 | 396161 | 396162 | 396163 | 396164 | 396165 | 396166 |
| 396167 | 396168 | 396169 | 396170 | 396171 | 396172 | | | | | | |

Zápisy ochranných známek bez změny ve vztahu ke zveřejněným přihláškám

- (111) **396047**
(220) 24.03.2021
(320) 24.03.2021
(442) 19.05.2021
(151) 15.03.2023
(730) **Devátý Josef**, č. p. 94, Radim, 28103, CZ
(740) Chytilová & spol., patentová kancelář, s.r.o., Nad spádem 641/20, Praha 4, Podolí, 14700
(210) O-570816
(511) (30) zmrzlina, pekárenské výrobky, cukrovinky, čokoláda a zákusky, dorty, zákusky, koláče, moučnický, zákusky, dorty a sušenky, pizza; (39) rozvoz jídel restauracemi; (43) gastronomické služby, kavárna, bufety rychlého občerstvení, poskytování jídla a nápojů, restaurace (služby), restaurace, gril - restaurace, delikatesy (restaurace), samoobslužné restaurace, služby poskytující jídlo a nápoje s možností odnosu, bistra (služby), bufety, catering (poskytování jídla a nápojů), podávání jídel a nápojů, podávání jídel a nápojů hostům v restauracích, podávání stravování a nápojů v restauracích a barech, pohostinství (služby), pořádání svatebních recepcí (potraviny a nápoje), příprava a poskytování stravování a nápojů pro okamžitou spotřebu, příprava jídel, příprava pokrmů, restaurace s odnosem jídel s sebou, restaurační služby v oblasti rychlého občerstvení, služby týkající se přípravy jídel a nápojů, služby v oblasti pohostinství (potraviny a nápoje).
Třídy výrobků a služeb:
30, 39, 43

(540)



(593) Obrazová

- (111) **396048**
(220) 10.02.2022
(320) 10.02.2022
(442) 07.12.2022
(151) 15.03.2023
(730) **Národní park Šumava**, 1. máje 260/19, Vimperk, Vimperk II, 38501, CZ
(210) O-577474
(591) Barevná
(511) (16) odborné periodické a neperiodické publikace zveřejňované v tištěné podobě, tiskárenské výrobky, tiskoviny, časopisy, periodika, knihy, skriptá, učebnice, slovníky, manuály, sylaby, sborníky, katalogy, brožury, formuláře, ročenky, kalendáře, příručky, potřeby pro knižní vazby, fotografie, obrazy, diáře, plakáty, transparenty z papíru nebo lepenky, propagační materiály z papíru spadající do této třídy, obaly z papíru nebo plastu, obtisky, samolepky, pečete, plnicí pera, psací podložky, poštovní známky, razítka, školní potřeby; (25) čelenky (oděvy), čepice, kravaty, trička; (35) reklamní, propagační a inzertní činnost a služby, elektronická inzerce, on-line inzerce, výstavy pro obchodní, reklamní a propagační účely, zprostředkovatelská činnost v oblasti obchodu s výrobky uvedenými výše ve třídě 16, poskytování obchodních informací, zpracování informací a dat, záznam, přepis, vypracování, vyhledávání, kompilace, systematizace dat a informací, analýza obchodních dat a informací, využívání a kompilace matematických a statistických údajů, poskytování statistických informací, kopírovací práce, aranžování výstavních ploch, zpracování textů, přepisy a překlady dat, plakátování, rozmnožování propagačního materiálu, předvádění zboží, činnost podnikatelských, organizačních a ekonomických poradců spadající do této třídy, rozborů z účetnictví, posuzování efektivnosti provozu a racionalizace práce, sestavování rozpočtu výnosů a nákladů, tvorba předběžných, výsledných a cenových kalkulací,

poskytování poradenství a konzultací v obchodní činnosti, zprostředkování interaktivního obchodu s výrobky uvedenými výše ve třídě 16 pomocí globálních komunikačních sítí (internet), administrativní práce spadající do této třídy, systematizace informací do počítačových databází, styky s veřejností, služby v oblasti získávání obchodních kontrakčních partnerů, průzkum trhu a veřejného mínění, provádění odhadů, ocenění spadajících do třídy 35; (37) realizace výstav (výstavba výstavních stánků); (41) výchovná, vzdělávací a zábavní činnost, pořádání kongresů a jiných vzdělávacích akcí, včetně lektorské činnosti, poskytování informací o výchově a vzdělávání, realizace akreditovaných studijních programů všech tří stupňů studia - bakalářského, magisterského a doktorského a programů celoživotního vzdělávání, dálkové, distanční a kombinované studium, vydavatelská a nakladatelská činnost, včetně vydávání tiskovin prostřednictvím počítačových sítí, vydávání odborných periodik, monografií, odborných referátů, skript, pořizování videozáznamů, fotografií, sportovní akce, poradenství v oblasti výše uvedených služeb třídy 41; (42) expertízy (vědecko-technologické služby), navrhování počítačových programů a počítačové programování, vývoj a výzkum nových výrobků, grafický design, konzultační a odborná poradenská činnost ve vztahu k výše uvedeným službám třídy 42; (43) služby zajišťující stravování a nápoje, dočasné ubytování, rezervace přechodného ubytování, pronájem jednacích místností, stanů a přenosných staveb, pronájem židlí, stolů, ubrusů, skleněného nádobí.

Třídy výrobků a služeb:
16, 25, 35, 37, 41, 42, 43

(540)



(593) Obrazová

- (111) **396049**
(220) 22.02.2022
(320) 22.02.2022
(442) 07.12.2022
(151) 15.03.2023
(730) **KALITA.GOLD s.r.o.**, Italská 710/23, Praha 2, Vinohrady, 12000, CZ
(210) O-577767
(591) Barevná
(511) (14) mince, pamětní mince, zlaté mince, sběratelské mince, slitiny stříbra, slitiny rhodia, slitiny ruthenia, slitiny iridia, slitiny osmia, slitiny palladia, slitiny platiny, slitiny zlata, slitiny drahých kovů, slitiny vzácných kovů, surové slitiny stříbra, ingoty ze slitin platiny, ingoty ze slitin zlata, stříbrné cihly, šperky, amulety (šperky), umělé šperky, přívěsky (šperky), řetízky (šperky), jehlice (šperky), špendlíky (šperky), brože (šperky), slonovina (šperky); (35) aranžování výkladních skříní, aranžování výkladů, aukční služby a služby obrácené aukce, bannerová reklama, billboardy reklamní (pronájem -), cílený marketing, cílené zasílání reklamních materiálů, digitální reklamní služby, distribuce a šíření reklamních materiálů (letáků, prospektů, tištěných materiálů, vzorků), distribuce letáků, brožur, tiskovin a vzorků pro reklamní účely, distribuce propagačních materiálů, především letáků, prospektů, brožur a vzorků, zejména pro katalogový zásilkový prodej, zahraniční či nikoli, digitální marketing, distribuce reklamních vzorků, distribuce prospektů a vzorků, distribuce reklam a komerčních

oznámení, distribuce reklamní korespondence a reklamních příloh pravidelných vydání, distribuce reklamních brožur, distribuce reklamních inzerátů, distribuce reklamních materiálů, distribuce reklamních materiálů poštou, distribuce reklamních textů, distribuce tištěných propagačních materiálů poštou, distribuce vzorků k reklamním účelům, distribuce zboží k reklamním účelům, dojednávání dohod týkajících se prodeje a nákupu zboží, dovoz a vývoz (služby agentury pro -), dražba majetku, dražební služby, dražební služby poskytované prostřednictvím telekomunikačních sítí, ekonomické prognózy a analýzy, filmová reklama, grafická úprava pro reklamní účely, interpretace dat z výzkumu trhu, internetový marketing, inzeráty (příprava), inserce a inzertní služby, inzertní služby poskytované přes internet, kompilování reklam k použití na internetových webových stránkách, konzultace v oboru koupí, maloobchod a velkoobchod, marketing prostřednictvím telefonu, marketingové analýzy a průzkumy, marketingové konzultační služby, marketingové poradenské služby, marketingové prognózy, modeling pro reklamní účely nebo podporu prodeje, navrhování reklamních letáků, navrhování reklamních brožur, návrhy reklamních materiálů, obchodní analýzy, informační služby a průzkumy trhu, obchodní činnost (poradenství v -), obchodní průzkumy, obchodní informace a rady pro spotřebitele (poradna pro spotřebitele), obchodní konzultační a poradenské služby, obchodní nebo podnikatelský průzkum, obchodní nebo podnikatelské poradenství (profesionální -), obchodní nebo podnikatelské informace (poskytování -), obchodní oceňovací služby, obchodní propagace poskytovaná po telefonu, obchodní propagace, reklama, obchodní informace pro spotřebitele, obchodní zprostředkovatelské služby, objednávání pro třetí strany, on-line obchodování, při němž prodejce vystaví výrobky ke dražbě a nabídky se provádí prostřednictvím internetu, on-line propagace počítačových sítí a webových stránek, online inserce v počítačové síti, on-line podávání aukčních nabídek pro třetí osoby, online reklama prostřednictvím počítačových komunikačních sítí, on-line maloobchodní služby týkající se šperků a klenotů, on-line maloobchodní služby zaměřené na zavazadla, operace obchodní (pro třetí osoby), optimalizace návštěvnosti webových stránek, optimalizace vyhledávačů pro reklamní účely, optimalizace vyhledávačů pro účely podpory prodeje, organizace a management obchodních motivačních a věrnostních programů, organizace obchodních veletrhů, organizace, obsluha a sledování věrnostních programů pro zákazníky, organizace, provozování a kontrola prodeje a propagačních motivačních programů, organizování a vedení výstav k účelům obchodu, organizování a vedení výstav k reklamním účelům, organizování akcí pro komerční a reklamní účely, organizování akcí, výstav, prodejních trhů a přehlídek pro obchodní, propagační a reklamní účely, organizování dražeb, organizování internetových aukcí, organizování komerčních nebo propagačních veletrhů a výstav, počítačové objednávání zboží, počítačové on-line objednávky, podpora prodeje, pořádání a vedení dražebního prodeje, pořádání a řízení reklamních akcí, pořádání a řízení výstav pro obchodní účely, pořádání a řízení odborných veletrhů, pořádání a vedení veletrhů a výstav pro reklamní účely, pořádání a vedení veletrhů a výstav pro obchodní účely, pořádání dražeb, pořádání dražeb na internetu, pořádání expozic pro obchodní účely, pořádání obchodních prezentací, pořádání obchodních akcí, pořádání propagačních akcí pomocí audiovizuálních médií, pořádání soutěží pro reklamní účely, poradenství v oblasti hodnocení trhu, poradenství v oblasti obchodních odhadů, porovnávání nákupů, poskytování informací a rad zákazníkům v souvislosti s výběrem výrobků a koupí zboží, poskytování informací zákazníkům o výrobku, poskytování informačních a poradenských služeb v oblasti elektronického obchodu, poskytování informatizovaných reklamních služeb, poskytování obchodních statistických informací, poskytování online reklamního průvodce na zboží a služby jiných online prodejců na internetu, poskytování online služeb týkajících se porovnávání cen, poskytování reklamního prostoru elektronickými prostředky a globálními informačními sítěmi, poskytování služeb finančního srovnávání on-line, poskytování služeb průzkumu trhu, poskytování služeb v oblasti online aukcí, poskytování spotřebitelských informací v oblasti výrobků a služeb, poskytování zákaznických informací o produktech prostřednictvím internetu, předváděcí akce a výstavy pro reklamní a obchodní účely, předvádění výrobků, předvádění zboží, předvádění zboží pro reklamní účely, přehledy cen, prezentace, předvádění (pro propagační/reklamní účely), prezentace společnosti a jejich zboží a služeb na internetu, přímá poštovní reklama, přímá marketingová reklama, příprava a pořádání aukcí a reverzních aukcí prostřednictvím počítačových a telekomunikačních sítí, příprava a pořádání propagačních akcí, příprava a prezentace audiovizuálních ukázek pro reklamní účely, příprava a umístění reklam, příprava audiovizuálních prezentací pro reklamní použití, příprava inzertních materiálů, příprava marketingových průzkumů, příprava propagačních kampaní pro obchodní činnost, příprava propagačních, reklamních, inzertních dokumentů,

příprava reklamních kampaní, příprava reklamních letáků, příprava reklamních publikací, příprava seznamů adres pro přímé šíření reklamy poštou (ne prodej), příprava statistických obchodních dat, produkce (výroba) reklamních filmů, produkce reklamních materiálů, příprava zpráv o analýzách trhu, produkce a distribuce rozhlasové a televizní reklamy, profesionální obchodní poradenství, prognózy ekonomických záležitostí, pronájem prodejních automatů, pronájem propagačních předmětů, pronájem reklamní plochy ve vlacích, pronájem reklamní plochy na železničním zařízení, pronájem reklamní plochy na letácích, pronájem reklamního prostoru na webových stránkách, pronájem reklamních ploch, propagace, propagace veletrhů pro obchodní účely, propagace výrobků a služeb jiných subjektů prostřednictvím programů slevových karet, propagace výrobků a služeb jiných subjektů prostřednictvím systémů věrnostních karet, propagace výrobků a služeb jiných subjektů prostřednictvím reklamy na internetových stránkách, propagace výrobků prostřednictvím influencerů, propagace zboží a služeb prostřednictvím sponzorování, reklamní služby, provádění dražeb prostřednictvím telekomunikačních sítí, průzkumy trhu pro reklamní účely, psaní reklamních textů pro reklamní a propagační účely, psaní scénářů pro reklamní účely, publikování reklamních, inzertních textů, marketing a propagační služby, reklama na elektronických reklamních tabulích, reklama prostřednictvím mobilních telefonních sítí, reklama prostřednictvím elektronických médií a zejména internetu, reklama prostřednictvím všech veřejných komunikačních prostředků, reklama ve výtazích, reklama, včetně online reklamy na počítačové síti, reklama zasíláním on-line propagace třetím stranám prostřednictvím elektronických komunikačních sítí, reklama, zejména služby zaměřené na propagaci zboží, reklamní a inzertní materiály (publikování), reklamní a marketingové služby poskytované prostřednictvím sociálních médií, reklamní a marketingové služby poskytované prostřednictvím blogů, reklamní, marketingové služby, reklamní služby k propagaci elektronického obchodu, reklamní služby týkající se šperků a klenotů, reklamní služby v oblasti finančních investic, reklamní služby v oblasti prodeje movitého majetku, reklamní služby v oblasti finančních služeb, režirování reklamních filmů, řízení obchodních předváděcích akcí, řízení obchodních veletrhů, řízení obchodu pro třetí osoby, rozhlasová a televizní reklama, rozšiřování reklamních marketingových a propagačních materiálů, sběr informací v oblasti reklamy, sestavování reklamních inzerátů k použití na internetu, šíření letáků pro reklamní účely, šíření reklam, šíření reklamních, marketingových a propagačních materiálů, sjednávání a vedení internetových aukcí, sjednávání obchodních smluv pro jiné osoby, služby nákupních agentur, služby obchodního zastoupení; (36) administrativní služby v oblasti investic, agentury pro obchodování s termínovými komoditami, burzovní informace poskytované on-line z počítačové databáze nebo z internetu, burzovní kotace, depozit cenin, depozitní úschova cenných předmětů, digitalizované informační služby vztahující se k investicím, digitalizované služby v oblasti finančních informací, ekonomická a finanční analýza, ekonomické finanční výzkumné služby, ekonomické a finanční poradenské služby, finanční a investiční konzultační služby, finanční a investiční služby, finanční analytické služby, finanční burza, finanční informace a údaje, poradenské a konzultační služby, finanční odhady, finanční, peněžní a bankovní služby, finanční plánování důchodu, finanční plánování, finanční poradenské služby pro fyzické osoby, finanční poradenství a informační služby, finanční poradenství zaměřené na důchody, finanční poradenství v oblasti investic, finanční prognózy, finanční služby správy investic, finanční služby související s digitálními měnami, finanční služby související s investicemi, finanční služby týkající se obchodování s komoditami, finanční služby týkající se koupě a obchodování s komoditami, finanční správa v oblasti investic, finanční studie, financování komodit, hodnocení a oceňování majetku, informace o investicích, informační služby finančních trhů, investiční analýzy, investiční kluby, investiční konzultační služby, investiční management, investiční poradenství, investiční služby poskytované soukromým klientům, investování peněžních prostředků, kapitálové investice, komoditní burza, komoditní makléřství, komoditní obchod pro třetí osoby, konzultace týkající se kapitálových investic, konzultace týkající se peněz, konzultace týkající se investování finančních prostředků, majetkové plánování (zajišťování finančních záležitostí), makléřské služby v oblasti kapitálových investic, makléřské služby v oblasti drahých kovů, makléřské služby v oblasti finančního investování, makléřské služby v oblasti finančních nástrojů, makléřství finančních derivátů, makléřství v oblasti drahých kovů, management aktiv a investic, monitorování investičního výnosu, numismatické oceňování, oceňovací služby, oceňování a finanční odhady hodnoty majetku, oceňování diamantů, oceňování drahokamů a vzácných kovů, oceňování polodrahokamů, oceňování majetku, oceňování mincí, oceňování šperků, oceňování

starožitností, oceňování uměleckých děl, oceňování vzácných kovů, odborné konzultační služby v oblasti financí, odhadování ceny klenotů, penzijní plánování, poradenské služby osobního finančního plánování, poradenské služby týkající se finančního řízení, poradenské služby v oblasti investic a financí, poradenské služby v oblasti finančního plánování a investic, poradenství v oblasti investic během důchodu, poskytování bezpečnostních schránek, poskytování bezpečnostních depozitních schránek, poskytování finančních informací, poskytování finančních půjček proti zástavám, poskytování finančních služeb prostřednictvím globální počítačové sítě nebo internetu, poskytování informací a analýz v oboru finančních investic prostřednictvím internetu, poskytování informací o cenách komodit, poskytování informací vztahujících se k službám bezpečnostních schránek na cennosti, poskytování informací vztahujících se k oceňování uměleckých děl, poskytování informací vztahujících se k službám bezpečnostních schránek na vzácné kovy, poskytování informací vztahujících se k oceňování drahokamů, poskytování informací vztahujících se k oceňování starožitností, poskytování on-line burzovních informací z počítačové databáze nebo z internetu, poskytování on-line informací o investičních účtech, poskytování osobních půjček, poskytování půjček, poskytování seznamů směnných kurzů, příprava a nabídka informací o směnných kurzech, příprava finančních analýz v oblasti komodit, příprava finančních analýz a zpráv, prognóza směnných kurzů, provozování zastavárny, průzkum v oblasti investic, půjčkové a úvěrové služby, půjčky se zástavou, řízení důchodových investic, řízení investičního portfolia, shromažďování finančních informací, služby bezpečnostních schránek na vzácné kovy, služby bezpečnostních schránek na cennosti, služby finančních analýz v oblasti investic, služby finančních databází v oblasti komodit, služby finančních investic, služby finančních úspor, služby finančního plánování, služby finančního poradenství, služby kolektivního financování [crowdfunding], služby osobních půjček, služby plánování v oblasti důchodů, služby spojené s upisováním drahých kovů, služby správy finančních informací a analýz; (41) elektronická vydavatelská činnost, editování nebo nahrávání zvuků a obrazů, filmová produkce, filmy a výroba videofilmů, fotografování, korespondenční kurzy vztahující se k osobnímu investování, koučink vztahující se k financím, multimediální vydávání elektronických publikací, multimediální vydávání odborných časopisů, nahrávání a produkce audio nahrávek, online publikování, akademie (vzdělávání), audio a video nahrávací služby, audiovizuální ukázkové prezentace, dálkové vzdělávání, dálkové kurzy, další vzdělávání, editování fotografií (redigování), editování audiopásek, editování kinofilmů, editování psaných textů, editování rozhlasových programů, editování videopásek, elektronické online publikace periodik a knih, elektronické publikace (bez možnosti stažení), hudební produkce, informace vztahující se ke vzdělávání, korespondenční kurzy vztahující se k investování, novinové zprávy, nahrávání videopásek, nahrávání hudby, nakladatelské služby, online publikování elektronických knih a časopisů, on-line publikace elektronických novin, organizování vzdělávacích výstav, počítačové školení, pořádání a organizování seminářů, pořádání seminářů zaměřených na reklamu, pořádání seminářů zaměřených na obchodní činnost, pořádání, vedení a organizování konferencí, vedení seminářů, poskytování elektronických publikací, poskytování muzejních prostor (předvádění, výstavy), poskytování on-line školení, poskytování on-line publikací, poskytování on-line výukových programů, poskytování počítačem dodávaných vzdělávacích testů a hodnocení, poskytování počítačem podporovaných školicích kurzů, poskytování prostor pro vzdělávací účely, poskytování školení a vzdělání, poskytování školení prostřednictvím globální počítačové sítě, poskytování školení ve formě kurzů, poskytování výukových kurzů ve finančnictví, poskytování výuky, poskytování vzdělávacích kurzů, poskytování vzdělávání, praktické cvičení (předvádění), prezentace výstav v muzeích, příprava a pořádání vzdělávacích kurzů, příprava a pořádání vzdělávacích seminářů, příprava a pořádání vzdělávacích akcí, příprava a výroba televizních a rozhlasových programů, příprava textů k publikování, příprava zpravodajských programů k vysílání, produkce audiovizuálních prezentací, pronájem učebních materiálů, provozování muzeí, publikování a vydávání časopisů, publikování a vydávání knih, publikování a vydávání tiskovin, publikování časopisů v elektronické formě na internetu, publikování multimediálních materiálů on-line, publikování novin pro zákazníky na internetu, publikování textů ve formě elektronických médií, řízení vzdělávacích služeb, rozhlasová, filmová a televizní výroba, rozhovory se současnými osobnostmi ke vzdělávacím účelům, školení a vzdělávání, semináře, školení personálu ve finanční sféře, školení v boji proti padělatelství s cílem rozpoznávat padělky, školicí služby v oblasti finančnictví, služby dálkového vzdělávání poskytované on-line, služby muzeí, služby multimediální knihovny, služby pořizování zvukových, filmových, video a televizních nahrávek, služby v oblasti makrofotografie, služby v oblasti

výroby videí, služby vydávání informačních bulletinů, služby vydávání elektronických textů, služby vydavatelství (včetně vydávání elektronických publikací), služby vzdělávacích klubů, služby vzdělávání dospělých v oblasti financí, televizní produkce.

Třídy výrobků a služeb:

14, 35, 36, 41

(540)



(593) Obrazová

(111) **396050**

(220) 24.05.2022

(320) 24.05.2022

(442) 07.12.2022

(151) 15.03.2023

(730) **Chválová Olga PaedDr., CSc.**, Tylovická 207/2, Praha 5, Zličín, 15521, CZ

(210) O-579415

(511) (9) nosiče dat a informací nahané, multimediální informační katalogy, multimediální a informační katalogy v elektronické podobě, elektronické časopisy, elektronická periodika a knihy v elektronické podobě, elektronické publikace (stažitelné), multimediální aplikace, informační produkty na nosičích dat a/nebo v elektronických datových, informačních telekomunikačních sítích všeho druhu; (16) tiskoviny, tiskárenské výrobky, periodické a neperiodické publikace, knihy, časopisy, katalogy, brožury, fotografie, plakáty, kalendáře, billboardy v rámci této třídy, tištěné instruktážní materiály, učební pomůcky s výjimkou přístrojů, informační a reklamní materiály na papírovém nosiči zařazené v této třídě; (41) tělesná výchova, poskytování informací v oblasti vzdělávání, publikační činnost, nakladatelská a vydavatelská činnost, elektronické publikování, výchovná, vzdělávací, školicí a lektorská činnost, pořádání seminářů, pracovních setkávání, workshopů (školení), kongresů, konferencí, symposií, kolokvií, tvorba výukových programů, půjčování nahaných nosičů dat, zvukových a obrazových záznamů v rámci této třídy, vzdělávací a výukové služby vztahující se ke sportu, pořádání a vedení sportovních, společenských a kulturních akcí, provozování tělovýchovných a sportovních zařízení, instruktáž k provádění pohybových cvičení, psaní textů, vydávání knih, vydávání textů s výjimkou reklamních, služby v oblasti hodnocení fyzické kondice pro tréninkové účely; (44) služby posuzování zdravotního stavu, zdravotní poradenství, zdravotní péče, provozování zařízení sloužících k regeneraci a rekondici v rámci této třídy; (45) právní služby.

Třídy výrobků a služeb:

9, 16, 41, 44, 45

(540)

O-A metoda, oscilačně-antigravitační způsob pohybování

(592) Slovní

(111) **396051**

(220) 15.06.2022

(320) 15.06.2022

(442) 20.07.2022

(151) 15.03.2023

(730) **Hrdý Jiří**, Gottliebova 40, Rokycany, Střed, 33701, CZ

(740) **JUDr. Tomáš Lejček MBA**, Slezská 169/10, Praha 2, Vinohrady, 12000

- (210) O-579852
(591) Barevná
(511) (9) baterie, nabíječky na dobíjecí zařízení, sonary (ultrazvukové lokátory), záznamová zařízení pro nosiče zvuku a obrazu, vysílačky (osobní vysílačky), signalizační zařízení, ochranné plachty; (12) rybářské čluny, rybářské vozíky, lodě, čluny, části a příslušenství vodních dopravních prostředků zařazené v této třídě; (22) rybářské sítě, rybářské stany, stany na kempování, zahradní sítě, nastavitelná lůžka, plachty pro lodě, lana, provazy, šňůry; (28) rybářské náčiní, rybářské vybavení, skříňky na rybářské potřeby, umělé rybářské návnady a nástrahy, vybavení pro lov a rybolov, zařízení na kempink (hračky), vybavení pro vodní sporty zařazené v této třídě, vybavení pro sportovní trénink zařazené v této třídě; (35) propagační činnost, reklama, obchodní administrativa, merchandising, inzerce a inzertní služby, vydávání reklamních materiálů, šíření reklamních a propagačních materiálů, organizování obchodních nebo propagačních výstav, obchodní informační služby poskytované přes internet; (41) výchova, vzdělávání, zábava a sportovní činnost, školení, instruktážní kurzy vztahující se ke sportovním aktivitám, soutěže (organizace sportovních soutěží), služby průvodců na hony a rybolov, organizování prázdninových táborů (zábava), nakladatelské služby, vydavatelské služby.

Třídy výrobků a služeb:

9, 12, 22, 28, 35, 41

(540)



**KAPRAŘSKÁ
SPECIÁLKA**

(593) Obrazová

- (111) **396052**
(220) 22.06.2022
(320) 22.06.2022
(442) 07.12.2022
(151) 15.03.2023
(730) **TCM Herbs, s.r.o.**, U Černé věže 315/6, České Budějovice, České Budějovice 1, 37001, CZ
(740) PatentCentrum Sedlák & Partners s.r.o., Okružní 2824, České Budějovice, České Budějovice 3, 37001
(210) O-580006
(511) (41) výchova, vzdělávání; (44) léčebná poradenská činnost v oblasti zdravého životního stylu, výživy, diet, stravování a v oblasti využívání přírodních léčivých zdrojů, farmaceutické poradenství, testování stravovacích návyků (analýza výživy), zdravotního stavu a životního stylu pro léčebné účely.

Třídy výrobků a služeb:

41, 44

(540)

Test Diagnostické klíče

(592) Slovní

- (111) **396053**
(220) 28.06.2022
(320) 28.06.2022
(442) 07.12.2022
(151) 15.03.2023
(730) **KICI s.r.o.**, Drahobejlova 1073/36, Praha 9, Libeň, 19000, CZ
(210) O-580106

- (511) (30) cukr, přírodní sladidla, sladké polevy a náplně, výrobky z včelích produktů, káva, čaj, kakao a jejich náhražky, cukrovinky, čokoláda a zákusky, sirupy a melasa, sladké polevy a náplně, hotová káva a kávové nápoje, kakaové nápoje k přímé spotřebě, kakao (pražené, v prášku, granulované nebo v nápojích), káva (pražená, v prášku, granulovaná nebo v nápojích), lyofilizovaná káva, cereální tyčinky a energetické tyčinky, pečené sušenky a koláčky, sladkosti (bonbóny), sladké tyčinky a žvýkačky, cereální koláče pro lidskou spotřebu, cereální přípravky obalené v cukru a medu, cereální přípravky obsahující otruby, cereální přípravky obsahující ovesné otruby, cereální tyčinky s vysokým obsahem proteinů, cereální výrobky ve formě tyčinek, müsli tyčinky, potravinové tyčinky na bázi obilnin, rýžové chlebičky jako pochutina, tyčinky na bázi semínek, tyčinky obsahující směs cereálií, ořechů a sušeného ovoce (cukrovinky), brownie (čokoládové pečivo), cereální sušenky pro lidskou spotřebu, jedlý papír, oplatky, sušenky s ovocem, čokoládové sladkosti, čokoládové cukrovinky bez léčivých přísad, čokoládové pomazánky a krémy, ořechy s polevou (cukrovinky), oříšky v čokoládě, oříškové cukrovinky, potraviny obsahující kakao (jako hlavní složku), potraviny obsahující čokoládu (jako hlavní složku), rýžové pudinky, celozrné lupínky, cereální lupínky, lupínky a vločky (obilné), občerstvení (na bázi cereálií), pochutiny na bázi rýže, pochutiny s obsahem cereálií, pochutiny vyrobené z müsli, pochutiny vyrobené z pšenice, rýžové lupínky, cereálie, mouka, rýže, extrudované potravinářské výrobky, přírodní rýžové vločky, snídaně cereálie, ovesné a kukuřičné kaše, cereálie k přípravě teplé snídaně, cereálie připravené ke konzumaci, potravinářské směsi z obilninových vloček a sušeného ovoce, müsli obsahující hlavně obilniny, müsli dezerty, kukuřičné vločky, potravinářské směsi z obilninových vloček a sušeného ovoce, extrudované pochutiny obsahující kukuřiční, extrudované potravinářské výrobky z pšenice, ječmen upravený pro lidskou spotřebu, obilniny zpracované pro lidskou spotřebu, ovesná kaše pro lidskou spotřebu, ovesné a pšeničné vločky, potraviny na bázi obilnin pro lidskou spotřebu, potraviny vyráběná z pražených cereálií, přípravky z otrub pro lidskou spotřebu, ságo, zpracované obilniny, zpracované cereálie do potravin pro lidskou spotřebu, led, zmrzlina, mražené jogurty a sorbety; (31) ovoce čerstvé, oříšky, obilná zrna nezpracovaná, semena rostlin, otruby, luštěniny čerstvé, jádra rostlinných plodů, ananas, borůvky, jablka, maliny, ostružiny, amarant, meloun, physalis, goji, kokos, para ořechy, liskové ořechy, vlašské ořechy, pekaný, makadamy, brusinky, jahody, kiwi, banán, broskev, datle, fíky, mango, papaya, třešně, višně, švestky, pomeranče, mandle, pinie, arašidy, směsi oříšků, směsi ovoce, kakaové boby, pšenice, oves, žito, ječmen, nezpracovaná rýže, čerstvé sojové boby, lněná semena, slunečnicová semena, sezam, kukuřice, zelenina čerstvá a další neopracované plodiny; (32) nápoje nealkoholické, vody, nápoje syrovátkové, prášky a granuláty na výrobu nápojů, pastilky a tabletky na výrobu šumivých nápojů, ovocné šťávy, zeleninové šťávy, nektar ovocný, nealkoholické šťávy, mošty, pasterizované ovocné, zeleninové a ovocné a zeleninové nápoje.

Třídy výrobků a služeb:

30, 31, 32

(540)

Snaksy

(592) Slovní

- (111) **396054**
(220) 12.07.2022
(320) 12.07.2022
(442) 07.12.2022
(151) 15.03.2023
(730) **EPPE CZECH s.r.o.**, Hráského 2231/25, Praha 4, Chodov, 14800, CZ
(210) O-580285
(511) (16) papír, kartón, lepenka, papírnické zboží, papírnické výrobky, dárkové papírenské zboží, papírové dárkové předměty, dárkové krabice, dárkové tašky, školní potřeby, kancelářské potřeby, psací potřeby, psací soupravy, pouzdra na psací potřeby, pouzdra na kancelářské potřeby, tužky, pastelky, penály, razítka, papír na psaní, papír na kreslení, zápisníky, sešity, skicáky, bloky (papírnické výrobky), samolepky, nálepky, balicí materiály, papír balicí, krabice z lepenky, krabice z papíru, papírové sáčky, tašky a pytle, obaly (papírnické výrobky), papírové ozdoby na večírky, papírenské zboží na společenské akce, dekorace na stůl z papíru, dekorace na slavnosti z papíru, sběratelské karty, tiskárenské výrobky, tiskoviny, publikace, periodické publikace, knihy, časopisy, noviny, tištěné publikace, karty, hrací karty, obrázkové karty, omalovánky, dočasná tetování, odstranitelná tetování (obtisky), etikety, katalogy, brožury, letáky, prospekty, pozvánky, vstupenky, plakáty, kalendáře, diáře (tiskoviny), dětské knihy, knihy pro malou děti, reklamní, inzertní, propagační materiály spadající do této třídy, tištěné propagační materiály, tištěné reklamy, reklamní plakáty, reklamní

letáky; (28) hračky, hry, věci na hraní, akční hry, deskové hry, elektronické hry, herní sady, herní žetony, hrací karty, hrací žetony, hračky pro rozvoj dětí, hry rozvíjející dovednosti, hry společenské, hry stolní, karetní hry, kvízové hry, míčky na hraní, vzdělávací hry; (41) služby v oblasti výchovy, vzdělávání, zábavy, sportovní a kulturní činnosti, služby v oblasti zábavy pro děti, organizace a pořádání kulturních, zábavních a sportovních akcí, provozování dětského koutku, poskytování herních prostor pro děti, zábava prostřednictvím webových stránek, provozování webových stránek pro děti, on-line interaktivní zábava, organizování her, organizování soutěží, organizování zábavních soutěží, pořádání her, pořádání soutěží prostřednictvím internetu, pořádání sportovních turnajů, pořádání představení, přehlídek a soutěží pro děti, organizování festivalů, pořádání festivalů pro zábavní účely, organizování slavností pro zábavní účely, hudební zábava.

Třídy výrobků a služeb:
16, 28, 41

(540)

#VZHŮRU NOHAMA!

(593) Obrazová

- (111) **396055**
(220) 09.08.2022
(320) 09.08.2022
(442) 05.10.2022
(151) 15.03.2023
(730) **Pro Spektrum Stratton s.r.o.**, Mišákova 326/15, Olomouc, Nové Sady, 77900, CZ
(740) Ing. Petr Soukup, tř. Svobody 43/39, Olomouc, 77900
(210) O-580709
(591) Barevná
(511) (29) konzervované, sušené, zmrazené a zavařené ovoce a zelenina, želé, džemy, kompoty, jedlé oleje a tuky, polévkové základy, bujóny a masové vývary všeho druhu, omáčky tekuté, omáčkové základy, omáčky v prášku, šťávy k masům a minutkám, vše zařazené v této třídě, potravinové polotovary, minutky, instantní potraviny zařazené v této třídě, zápražky do omáček a polévek, tekuté polévky, potravinové konzervy všeho druhu zařazené v této třídě, masové a rybí konzervy, ovocné konzervy, masové výtažky, mléko, mléčné výrobky, smetana, šlehačka, mléčné výrobky konzervované, mléčné nápoje; (30) cukr; (31) výrobky zemědělské, zahradnické, lesní a zrní neuvedené v jiných třídách, čerstvé ovoce a zelenina, osivo, krmivo pro domácí zvířata a ptáky; (35) zprostředkovatelská činnost v oblasti obchodu s výrobky výše uvedenými ve třídách 29, 30 a 31, export a import těchto výrobků výše uvedených ve třídách 29, 30 a 31; (39) balení a distribuce výrobků výše uvedených ve třídách 29, 30 a 31 .

Třídy výrobků a služeb:
29, 30, 31, 35, 39

(540)

Carpe diem
LN FOOD

(593) Obrazová

- (111) **396056**
(220) 15.08.2022
(320) 15.08.2022
(442) 07.12.2022
(151) 15.03.2023
(730) **Mahmood Zarean Ahmed**, Radhošská 1941/4, Praha 3, Žižkov, 13000, CZ
(210) O-580810
(511) (9) baterie pro elektronické cigarety; (34) elektronické cigarety, krabičky na elektronické cigarety, pouzdra na elektronické cigarety, kuřácké soupravy pro elektronické cigarety, vyměnitelné náplně pro elektronické cigarety, kapalina do elektronické cigarety (e-liquid) z propylenglykolu, kapalina do elektronické cigarety (e-liquid) z rostlinného glycerinu, osobní vaporizéry a elektronické cigarety a příchutě a roztoky pro ně.

Třídy výrobků a služeb:
9, 34

(540)



(593) Obrazová

- (111) **396057**
(220) 17.08.2022
(320) 17.08.2022
(442) 07.12.2022
(151) 15.03.2023
(730) **Plzeňský Prazdroj, a. s.**, U Prazdroje 64/7, Plzeň, Východní Předměstí, 30100, CZ
(740) Skils s.r.o. advokátní kancelář, JUDr. Karel Muzikář LL.M. (C.J.), advokát, Křižovnické náměstí 193/2, Praha 1, Staré Město, 11000
(210) O-580842
(511) (6) kovy, výrobky z kovů, a to figurky (sošky) z obecných kovů, konzervy, kovová víčka na lahve, kovové háčky na věšení oděvů, kovové háčky na zavěšení nádobí, kovové háčky na zavěšení tašek, kovové háčky pro řadové věšáky na šaty, kovové klíče, kovové kohoutky na sudy, kovové koše, kovové nádoby jako obaly, kovové nádoby na skladování a přepravu,

kovové nádoby na třídění odpad, kovové našívací etikety na oděvy, kovové našívací štítky na oděvy, kovové plovoucí přepravní nádoby, kovové podložky, kovové podnosy, kovové podstavce na sudy, kovové poštovní schránky, kovové reklamní sloupky, kovové schůdky (stoličky), kovové schůdky, kovové sudy, kovové šroubovací uzávěry na lahve, kovové štítky, kovové uzávěry, kovové uzávěry na kufrty, bedny a krabice, kovové uzávěry na lahve, kovové uzávěry na nádoby, kovové vazby, kovové vývěsní štíty, kovové zahradnické rámy, kovové zámky na tašky, kovové zámky (ne elektrické), kovové zarážky, kovové zátky, kovové žebříky, kovové železářské zboží, kroužky na klíče z obecných kovů, ochranné kovové kroužky a objímky, pamětní poháry ve formě sošek z obecných kovů, písmena a číslice z obecných kovů, plechovky, poháry (ceny) z obecných kovů, příruční pokladny, sejfy, sošky z obecných kovů, umělecké předměty z obecných kovů, visací zámky kovové, jiné než elektronické, zvony, zámečnické výrobky; (8) ruční nářadí a nástroje, nožířské výrobky; (16) papír a výrobky z papíru, a to adresní razítka, alba, alba na výstřižky, archy papíru, atlasy, balicí papír, blahopřání, bloky, bloky na kreslení, brožury, brožurky, břidlicové tabule, břidlicové tužky, časopisy, desky na dokumenty, desky na dokumenty, figurky (sošky) z papírové hmoty, formuláře (tištěné), grafická záznamní, grafické reprodukce, grafické tisky, gummy na mazání, jmenovky, kalendáře, karty, katalogy, knihy, komiksy (knihy), krabice z papíru nebo lepenky, kroužkové pořadače, kroužkové zápisníky, kulčkové hroty pro kulčkové pera, letáky, listky, magnetické tabule jako kancelářské potřeby, manuály, mechanické tužky, nákupní tašky z papíru nebo plastu, násadky na pera, nástroje na rýsování a kreslení, noviny, nože na papír, obálky, obaly na lahve, z papíru nebo lepenky, papírové obaly, ocelová pera, ochranné znaky, ořezávkátka na tužky, elektrická i neelektrická, ozvučená přání, papírové bannery, papírové kapesníky, papírové mašle, kromě galantních, či vlasových ozdob, papírové podtácky, papírové stolní prádlo, papírové stolní ubrusky, papírové tácky pod pivní sklenice, papírové ubrusy, papírové vlajky, pera, pergamenový papír, periodika, plakáty, plnicí pera, podložky na stůl, pohlednice, poštovní známky, potřeby pro psaní, potřeby pro rýsování a kreslení, poutače z papíru nebo lepenky, prospekty, prostírání z papíru, prostírání z papíru, psací papír, psací potřeby, razítka, reklamní tabule z papíru nebo lepenky, rostoucí papír, sáčky z papíru na balení, samolepky, sběratelské karty (ne hrací karty), sešity, soupavy na kreslení a rýsování, spony na bankovky, stojánky na pera a tužky, stojánky na tužky, stolní kalamáře, svítilny, papír, štítky z papíru nebo lepenky, tiskoviny, tištěné kupóny, tištěné publikace, tužky, upomínkové bankovky, visačky na jmenovky, visačky na lahve, z papíru nebo lepenky, výrobky sloužící k mazání, vývěsní štíty z papíru nebo lepenky, zeměpisné mapy, kancelářské potřeby; (18) kůže, imitace kůže a výrobky z nich, a to aktovky, batohy, cestovní soupavy, cestovní tašky, cestovní zavazadla, náprsní tašky, dámské peněženky, diplomatické kufříky, kabelky, klíčenky, konferenční desky, kožené našívací etikety na oděvy, kožené našívací štítky na oděvy, kožené popruhy na nošení "přes rameno" (pro kabelky, tašky), kožené sáčky na balení, kufrty, kufrty na kolečkách, malá cestovní zavazadla, náprsní tašky, obaly na deštníky, nákupní síťovky, znovupoužitelné nákupní tašky, organizéry do kufrů, pouzdra na platební karty, pouzdra na vizitky, pouzdra na vizitky, pouzdra z kůže nebo kožené lepenky, řetězové kabelky, sety organizérů do zavazadel, sportovní tašky, tašky, toaletní kufříky, nevybavené, toaletní taštičky, nevybavené, tomy, turistické batohy, visačky na zavazadla, deštníky; (20) nábytek, výrobky ze dřeva, korku, rákosu a náhražek, a to bečky, bedny na nářadí, bedny, boxy na nářadí, busty ze dřeva, vosku, sádry nebo plastu, dřevěné obaly na lahve, figuríny, figurky ze dřeva, vosku, sádry nebo plastu, identifikační náramky, identifikační štítky, kádě, kohoutky na sudy, korkové zátky, krabice ze dřeva nebo plastu, kroužky na klíče nekovové, laťové přepravní bedny, nádoby na skladování a přepravu nekovové, nástěnky (vývěsky), našívací etikety, plastové nebo pryžové, na oděvy, našívací štítky, plastové nebo pryžové, na oděvy, organizéry do zásuvek, ozdoby na potraviny z umělých hmot, plastové klíče, plastové nádoby jako obaly, plastové štítky, vějíře, podnosy, pohyblivé předměty rozeznívané proudem vzduchu (zpravidla tyčinky nebo zvoncečky), poutače ze dřeva nebo plastu, příbormíky, ramínka na oděvy, sochy ze dřeva, vosku, sádry nebo plastu, sošky ze dřeva, vosku, sádry nebo plastu, stojánky na knihy, stojany na časopisy, stojany na deštníky, stojany na lahve, stojany na noviny, stojany na sudy, stojany na vystavení zboží, sudy, špunty, šroubovací uzávěry na lahve, truhlářské výrobky, umělecké předměty ze dřeva, vosku, sádry nebo plastu, uzávěry na lahve, uzávěry na nádoby, uzávěry, víčka (zátky) na lahve, výrobky z proutí, vývěsní štíty ze dřeva nebo plastu, zátky do lahví, zátky, zrcátka do ruky; (21) drobné nářadí pro domácnost, a to nářadí pro vaření (ne elektrické), otvíráky na lahve, elektrické i neelektrické, vykrajovače na těsto, vykrajovátko na těsto (na cukroví), vývrtky, elektrické i neelektrické, zařízení na voskování a leštění obuvi (ne elektrické), kartáče; (24) tkaniny, pokrývky ložní a stolní; (25)

oděv, obuv a kloboučnické zboží; (26) krajky, stuhy, knoflíky, umělé květiny; (28) hry, hračky, sportovní potřeby; (32) pivo, nealkoholické nápoje; (33) alkoholické nápoje; (34) tabák, kuřácké potřeby, zápalky; (35) inzertní a reklamní činnost; (39) doprava a skladování; (43) služby zajišťující stravování a nápoje, dočasné ubytování.

Třídy výrobků a služeb:

6, 8, 16, 18, 20, 21, 24, 25, 26, 28, 32, 33, 34, 35, 39, 43

(540) **PILSNER URQUELL: THE ORIGINAL
BEER EXPERIENCE**

(592) Slovní

(111) **396058**

(220) 23.08.2022

(320) 23.08.2022

(442) 07.12.2022

(151) 15.03.2023

(730) **Extra Gastro s.r.o.**, Budějovická 2056/96, Praha 4, Krč, 14000, CZ

(740) PROPATENT, Ing. Vlasta Sedláčková, patentový zástupce, Pod Pekařkou 107/1, Praha 4, Podolí, 14700

(210) O-580938

(591) Barevná

(511) (16) papírové obaly na lahve, viněty, kartóny, reklamní, propagační a informační materiály, tiskoviny, papírové ubrusky, papírové tácky pod sklenice; (33) vína všech druhů, likérová, perlivá a šumivá vína, sekty, lihoviny, destiláty, brendy, alkoholové esence, saké, to vše pocházející z Italské republiky; (35) obstaravatelská a zprostředkovatelská činnost v oblasti obchodu s alkoholickými nápoji, zejména s víny, marketing a import a export s alkoholickými nápoji, průzkum trhu.

Třídy výrobků a služeb:

16, 33, 35

(540)

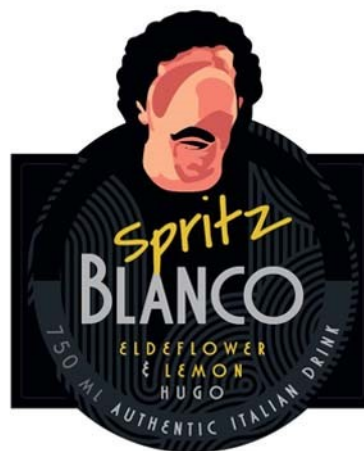

(593) Obrazová

(111) **396059**

(220) 30.08.2022

(320) 30.08.2022

(442) 07.12.2022

(151) 15.03.2023

(730) **X - scooters s.r.o.**, Šumperská 222, Rapotín, 78813, CZ

(740) INPARTNERS GROUP, Mgr. Lenka Musilová, Tuřanka 1519/115a, Brno, Slatina, 62700

(210) O-581061

(511) (43) poskytování jídla a nápojů, bary, bistra (služby), delikatesy (restaurace), gril-restaurace, restaurace, restaurace s odnosem jídel s sebou, restaurace servírující porcované maso, gastronomické služby, zážitková gastronomie, zajištění cateringových služeb, služby v oblasti pohostinství (potraviny a nápoje), vlastní příprava lahůdkového sortimentu a chlazených jídel, organizace oslav a jiných významných událostí, barmanské služby, barové služby, služby grilování a udrmy, příprava a servírování pizzy.

Třídy výrobků a služeb:

43

(540)



(593) Obrazová

(111) **396060**

(220) 31.08.2022

(320) 31.08.2022

(442) 07.12.2022

(151) 15.03.2023

(730) **Navarová Květoslava**, Fügnerova 324, Hluboká nad Vltavou, 37341, CZ

(740) PatentCentrum Sedláč & Partners s.r.o., Okružní 2824, České Budějovice, České Budějovice 3, 37001

(210) O-581072

(511) (29) ovoce a zelenina konzervované, mražené, sušené a zavažené, luštěniny konzervované, sušené a zavažené, želé, rosoly, džemy, marmelády, kandované ovoce, hrozinky, kompoty, vejce, výrobky z olejin, vajec a jejich náhražky, maso, masné výrobky, paštiky, uzeniny, zvěřina, ryby, výrobky z ryb, potraviny z masa, ryb, drůbeže a zvěřin, paštiky, tukové pomazánky, polévky, sušené nebo vařené potraviny z masa, ryb, drůbeže, zvěřiny nebo mléka, konzervy masové, rybí, zeleninové, máslo, mléko a mléčné výrobky, smetana, jogurty, oleje a tuky jedlé, náhražky tuků, sója, tofu, sójová semena konzervovaná jako potrava, mák, zpracované mandle, ořechy a arašidy a výrobky z nich; (30) chlazené a čerstvé nápoje připravované na základě kávy, kaka a nebo čokolády, kávovinové, kakaové a čokoládové příchuti, chléb a pečivo, pekárenské, těstářenské a cukrářské výrobky, výrobky z obilovin, z olejin, ze semen a kukuřice v této třídě obsažené, müsli výrobky, obilné, ovesné a kukuřičné vločky i jejich směsi, rýže a výrobky z rýže zařazené v této třídě, kakao, čokoláda, cukr, med, tapioka, ságo, sůl, droždí, prášky do pečiva a zlepšující přípravky pro pekárenské, těstářenské a cukrářské výrobky, pekařské a cukrářské polevy, krémy a náplně z kaka a, kávy a čokolády, příchutě (aroma), žvýkačky, esence do potravin (s výjimkou éterických esencí a olejů), škrob, hořčice, ocet, omáčky k ochucení, koření všeho druhu, mouky a mlynářské výrobky všech druhů, těstoviny a výrobky obsahující těstoviny, extrudované potravinářské výrobky z pšenice; (32) piva, minerální a sycené vody, ovocné nápoje, ovocné šťávy, sirupy a jiné přípravky pro přípravu nápojů; (33) alkoholické nápoje (s výjimkou piva), vína, lihoviny, pálenky; (35) maloobchodní a velkoobchodní služby s masem, ovocem, zeleninou, džemy, vejci, mléčnými výrobky, jedlými oleji a tuky, kávou, čajem, rýží, výrobky z obilnin, pečivem, zákusky, cukrem, medem, solí, hořčicemi, omáčkami, octem, dochucovadly, kořením, alkoholickými nápoji, pivem a vínem, internetový obchod s alkoholickými výrobky, pivem a vínem, reklama a marketing; (40) vaření piva, výroba vín na zakázku pro druhé; (41) organizování a pořádání kulturních, zábavných, společenských a sportovních akcí a soutěží, organizování a pořádání hudebních akcí, živých hudebních a divadelních vystoupení, koncertů, tanečních večerů a festivalů, zprostředkování služeb v oblasti organizování a pořádání kulturních, výchovných, vzdělávacích, zábavných a sportovních akcí a soutěží.

Třídy výrobků a služeb:

29, 30, 32, 33, 35, 40, 41

(540)

Hlubo(c)ká vášně

(592) Slovní

(111) **396061**

(220) 05.09.2022

(320) 05.09.2022

(442) 07.12.2022

(151) 15.03.2023

(730) **6 Artisans s.r.o.**, Korunní 2569/108, Praha 10, Vinohrady, 10100, CZ

(210) O-581156

(511) (6) kovové stavební a konstrukční materiály a prvky, kovové nezpracované a polozpracované materiály bez určení účelu v rámci této třídy, kovové železářské zboží, kovové dveře, vrata, okna a okenní kryty, přemístitelné konstrukce a kovové stavby, sochy a umělecké předměty z obecných kovů, kovové nádoby a kovové výrobky určené pro přepravu a obalové materiály; (7) zařízení a stroje pro zemědělství, pro zemní práce, pro stavebnictví, pro těžbu ropy a plynu, důlní zařízení, čerpadla, kompresory a fukary, průmysloví roboti, generátory na výrobu elektřiny, manipulační zařízení, stroje a obráběcí stroje na zpracování materiálů a pro výrobu, motory, hnací stroje a části strojů, ovládací mechanismy strojů a motorů, dávkovací stroje, stroje na zametání a vysávání, na čištění, mytí a praní, stroje a obráběcí stroje používané v nouzových a záchranných situacích; (9) nahraný obsah (počítačové programy, data a informace), informační technologie a audiovizuální, multimediální a fotografické přístroje, magnety, magnetizéry a demagnetizéry, vědecké a laboratorní přístroje na úpravu elektrickým proudem, přístroje, nástroje a kabely pro oblast elektřiny, optické přístroje, zvětšovače a korektory, bezpečnostní, zabezpečovací, ochranná a signalizační zařízení, potápěčská výstroj, navigační, řídící, sledovací, zaměřovací a kartografická zařízení, měřicí, detekční, monitorovací a kontrolní zařízení, vědecké výzkumné a laboratorní přístroje, přístroje pro vyučování a simulátory; (11) kouřovody a zařízení pro odvádění odpadních plynů, zařízení na opalování (solární), sanitární zařízení, zařízení pro rozvod vody a hygienická zařízení, hořáky, kotle a ohřivače vody, osvětlovací zařízení a světelné reflektory, vybavení k vaření, ohřívání, chlazení a uchovávání potravin a nápojů, čela domácích krbových roštů, digestoře k odsávání par ke krbům, domácí kovové krbové rošty, domácí krbové rošty, elektrické krby, etanolová ohniště, falešné krby na dřevo (domácí), falešné krby na uhlí (domácí), keramické palivové vložky jako části a příslušenství krbů, krbové ochranné mříže, krbové rošty na pevná paliva, krbové vložky, krbové vložky v podobě hořáků na pevná paliva, krbové vložky v podobě pokojových kamen, filtry pro průmyslové účely a pro použití v domácnosti, zařízení pro průmyslové zpracování, topné a sušicí přístroje pro osobní potřebu, vysoušecí zařízení, zařízení na chlazení a mražení, regulační a bezpečnostní zařízení pro rozvody vody a plynu, jaderná zařízení, topná, ventilační a klimatizační zařízení a čistící zařízení, zapalovací zařízení; (19) nekovové stavební a konstrukční materiály a prvky, nekovové dveře, vrata, okna a okenní kryty, nekovové konstrukce a přenosné stavební prvky, nezpracované a polozpracované materiály zahrnuté v této třídě bez určení účelu, sochy a umělecké předměty vyrobené z materiálů jako kámen, beton a mramor, zahrnuté v této třídě; (37) stavebnictví a demolice staveb, pronájem nástrojů, strojů, zařízení a vybavení pro stavebnictví, demolice, úklid a údržbu, výkopové služby a těžba přírodních zdrojů, čištění, hubení škůdců, dezinfekce a ochrana proti škůdcům, dobíjecí služby pro elektrická vozidla, dobíjení baterií, dobíjení baterií a akumulátorů, nabíjení akumulátorů vozidel, nabíjení baterií a zařízení na ukládání energie a pronájem těchto zařízení, nabíjení baterií pro mobilní telefony, pronájem nabíječek baterií, pronájem přenosných nabíječek, služby v oblasti dobíjení baterií do počítačů a telefonů, instalace a opravy elektrospotřebičů, klimatizačních zařízení, mrazicích zařízení, poplašných zařízení proti vloupání, požárních hlásičů, telefonů, topných zařízení, výtahů, zavlažovacích zařízení, instalace dveří a oken, kuchyňského zařízení, technických sítí na staveništích, instalace, údržba a opravy kancelářských strojů a zařízení, počítačového hardwaru, montáž lešení, pokládka kabelů, výstavba a opravy skladů, výstavba a údržba potrubí, instalace, údržba a opravy strojů; (39) potrubní přeprava a distribuce a distribuce prostřednictvím kabelů, doprava a přeprava, balení a skladování zboží, parkování a uskladnění vozidel, pronájem týkající se vozidel, přepravy a skladování, informační, poradenské a rezervační služby v oblasti dopravy; (42) služby v oblasti informačních technologií, vědecké a technologické služby, služby testování, služby ověřování a služby kontroly kvality, návrhářství.

Třídy výrobků a služeb:

6, 7, 9, 11, 19, 37, 39, 42

(540)

Fosotra

(592) Slovní

- (111) **396062**
(220) 06.09.2022
(320) 06.09.2022
(442) 07.12.2022
(151) 15.03.2023
(730) **ComAp a.s.**, U Uranie 1612/14a, Praha 7, Holešovice, 17000, CZ
(740) Dana Lukajová, patentová zástupkyně, Voršilská 130/10, Praha 1, Nové Město, 11000
(210) O-581177
(511) (7) alternátory, dynamy, spalovací motory pro výrobu energie (jiné než pro pozemní vozidla), elektrické generátory, generátory na výrobu elektřiny, větrné turbíny, generátory větrných turbín; (9) elektrické či elektronické řídicí systémy pro elektrocentrály, hardware a software výpočetní techniky, řídicí systémy výpočetní techniky, elektrické nebo elektronické řídicí systémy pro elektrárny, počítačové elektrické nebo elektronické řídicí systémy pro monitorování a řízení provozu elektrických generátorů a alternativních zdrojů elektrické energie a záložních nouzových zdrojů a kogeneračních jednotek, přístroje a zařízení pro akumulaci a ukládání elektrické energie, elektrické nebo elektronické řídicí systémy bateriových systémů skladování energie, akumulátorové skříně, elektrické akumulátory, elektrické baterie, nabíječky baterií, solární baterie, solární panely na výrobu elektřiny, fotovoltaické články, fotovoltaická zařízení na výrobu elektrické energie (fotovoltaické elektrárny), desky do akumulátorů (baterií), bateriové terminály, galvanické baterie.

Třídy výrobků a služeb:
7, 9

- (540) **InteliNeo**

(592) Slovní

- (111) **396063**
(220) 07.09.2022
(320) 07.09.2022
(442) 07.12.2022
(151) 15.03.2023
(730) **Dvorník Dušan**, Levského 3187/6, Praha 4, Modřany, 14300, CZ
(210) O-581186
(511) (7) olejové filtry, palivové filtry, filtry do motorů, filtry pro stroje, filtry PHM do vysavačů, filtry pro spalovací motory, vzduchové filtry na motory, olejové filtry do motorů, filtry jako součásti strojů, palivové filtry pro motory vozidel, čističe vzduchu (vzduchové filtry) do motorů, olejové filtry do motorů a hnacích strojů; (9) filtry pro laboratoře; (11) prachové filtry (s výjimkou filtrů pro vysavače), klimatizační filtry, vzduchové filtry pro průmyslové účely, prachové cyklonové filtry, filtry na prach, filtry do bazénů, filtry do odsávačů vzduchu, filtry na čištění vzduchu, filtry na čištění vody, filtry pro průmyslová zařízení, filtry pro odsavače kouře, filtry pro chladicí systémy, vzduchové filtry pro průmyslová zařízení, vzduchové filtry používané k zachycování prachu během průmyslových procesů, filtry pro průmyslové účely a pro použití v domácnosti, vzduchové filtry k použití jako extraktory prachu během průmyslových procesů.

Třídy výrobků a služeb:
7, 9, 11

(540)

**DEEL
TRUST**

(593) Obrazová

- (111) **396064**
(220) 07.09.2022

- (320) 07.09.2022
(442) 07.12.2022
(151) 15.03.2023
(730) **Dvorník Dušan**, Levského 3187/6, Praha 4, Modřany, 14300, CZ
(210) O-581187
(511) (7) olejové filtry, palivové filtry, filtry do motorů, filtry pro stroje, filtry PHM do vysavačů, filtry pro spalovací motory, vzduchové filtry na motory, olejové filtry do motorů, filtry jako součásti strojů, palivové filtry pro motory vozidel, čističe vzduchu (vzduchové filtry) do motorů, olejové filtry do motorů a hnacích strojů; (9) filtry pro laboratoře; (11) prachové filtry (s výjimkou filtrů pro vysavače), klimatizační filtry, vzduchové filtry pro průmyslové účely, prachové cyklonové filtry, filtry na prach, filtry do bazénů, filtry do odsávačů vzduchu, filtry na čištění vzduchu, filtry na čištění vody, filtry pro průmyslová zařízení, filtry pro odsavače kouře, filtry pro chladicí systémy, vzduchové filtry pro průmyslová zařízení, vzduchové filtry používané k zachycování prachu během průmyslových procesů, filtry pro průmyslové účely a pro použití v domácnosti, vzduchové filtry k použití jako extraktory prachu během průmyslových procesů.

Třídy výrobků a služeb:
7, 9, 11

- (540) **DEELTRUST**

(592) Slovní

- (111) **396065**
(220) 18.09.2019
(320) 18.09.2019
(442) 07.12.2022
(151) 15.03.2023
(730) **ESPOT**, 150 rue de Rivoli, Paris, 75001, FR
(740) ZIVKO MJATOVIC & PARTNERS s.r.o., Jugoslávských partyzánů 639/26, Praha 6, Bubeneč, 16000
(210) O-581311
(511) (41) organizování soutěží v elektronických sportech, vedení soutěží v e-sportech, organizace akcí elektronického sportu, pořádání soutěží prostřednictvím internetu, vedení soutěží na internetu, vedení soutěží v elektronických sportech, organizování soutěží zaměřených na elektronické hry, žádná z výše uvedených služeb se bez ohledu na roční období netýká zimních sportů, lyžování, sněhu, jakýchkoli venkovních aktivit nebo aktivit a zařízení v horách.

Třídy výrobků a služeb:
41

- (540) **ESPOT**

(592) Slovní

- (111) **396066**
(220) 14.09.2022
(320) 14.09.2022
(442) 07.12.2022
(151) 15.03.2023
(730) **CLIXARA, s.r.o.**, 28. října 810/246, Ostrava, Mariánské Hory, 70900, CZ
(210) O-581326
(591) Barevná
(511) (35) maloobchodní prodej tiskovin, velkoobchodní prodej tiskovin; (39) cestovní kurýr, doručovací služby, kurýrské služby, doručování balíků, balení a balící služby; (40) tisk na textilie, tisk reklamních materiálů, tisk vzorů (ozdobných ornamentů), tisk vzorů na textilie, tisk obrazů na objekty, digitální tisk, tiskařské služby, 3D tisk, zakázkový tisk názvů a log společností pro propagační a reklamní účely na zboží druhých.

Třídy výrobků a služeb:
35, 39, 40

- (111) **396064**
(220) 07.09.2022

(540)



(593) Obrazová

(111) **396067**

(220) 15.09.2022

(320) 15.09.2022

(442) 07.12.2022

(151) 15.03.2023

(730) **Pokorná Martina**, K Hvězdámé 1540/64, Hradec Králové, Nový Hradec Králové, 50008, CZ

(740) Macek and Partners, Jiří Macek, Kloboukova 2191/4, Praha 4, Chodov, 14800

(210) O-581362

(511) (31) květiny, čerstvé květiny, řezané květiny, sušené květiny, aranžované květiny, sušené květiny k dekoračním účelům, kytice ze sušených květin, kytice z čerstvých květin, svatební kytice, květinové dekorace, věnce; (35) maloobchodní služby zaměřené na květiny, maloobchod a velkoobchod s květinami, obchodní rady a informace pro spotřebitele; (44) vázání a aranžování květin, zhotovování věnců.

Třídy výrobků a služeb:

31, 35, 44

(540)



(593) Obrazová

(111) **396068**

(220) 15.09.2022

(320) 15.09.2022

(442) 07.12.2022

(151) 15.03.2023

(730) **BONVER WIN, a.s.**, Cholevova 1530/1, Ostrava, Hrabůvka, 70030, CZ

(210) O-581365

(511) (9) počítačové hazardní hry, počítačový hardware pro hry a hazardní hry, software pro řízení kasina; (16) knihy z oboru her a hazardních her; (28) hrací automaty na hazardní hry, stolní hry a zařízení na hazardní hry; (36) pronájem nemovitostí, správa nemovitostí, financování nemovitostí; (37) renovace nemovitostí; (41) loterie, hazardní hry, provozování kasin (hazardní hry), online služby hazardních her, služby v oblasti hazardních her spadající do této třídy, informační služby týkající se hazardních her, organizování hazardních her pro více hráčů, losování cen (loterie), kasina, služby online kasina, herny, herny (provozování -), herny [služby]; (43) bary, restaurace.

Třídy výrobků a služeb:

9, 16, 28, 36, 37, 41, 43

(540)

Bonver Casino

(592) Slovní

(111) **396069**

(220) 16.09.2022

(320) 16.09.2022

(442) 07.12.2022

(151) 15.03.2023

(730) **Autoservis Chmela s.r.o.**, Vítkovická 3368, Ostrava, Moravská Ostrava, 70200, CZ

(740) Mgr. Ing. Martin Janota, 28. října 1727/108, Ostrava, Moravská Ostrava, 70030

(210) O-581383

(511) (35) maloobchodní prodej oděvů, maloobchodní prodej oblečení, maloobchodní prodej sportovního vybavení, služby on-line maloobchodních prodejen v oblasti oděvů; (37) údržba a opravy sportovního vybavení, opravy a údržba fitness vybavení, poskytování informací vztahujících se k opravám nebo údržbě sportovního vybavení; (41) pronájem sportovního vybavení a zařízení s výjimkou vozidel, půjčování sportovního vybavení s výjimkou vozidel.

Třídy výrobků a služeb:

35, 37, 41

(540)

Sport Hlubina

(592) Slovní

(111) **396070**

(220) 16.09.2022

(320) 16.09.2022

(442) 07.12.2022

(151) 15.03.2023

(730) **Autoservis Chmela s.r.o.**, Vítkovická 3368, Ostrava, Moravská Ostrava, 70200, CZ

(740) Mgr. Ing. Martin Janota, 28. října 1727/108, Ostrava, Moravská Ostrava, 70030

(210) O-581384

(591) Barevná

(511) (35) maloobchodní prodej oděvů, maloobchodní prodej oblečení, maloobchodní prodej sportovního vybavení, služby on-line maloobchodních prodejen v oblasti oděvů; (37) údržba a opravy sportovního vybavení, opravy a údržba fitness vybavení, poskytování informací vztahujících se k opravám nebo údržbě sportovního vybavení; (41) pronájem sportovního vybavení a zařízení, s výjimkou vozidel, půjčování sportovního vybavení s výjimkou vozidel.

Třídy výrobků a služeb:

35, 37, 41

(540)



(593) Obrazová

- (111) **396071**
(220) 20.09.2022
(320) 20.09.2022
(442) 07.12.2022
(151) 15.03.2023
(730) **Redbit s.r.o.**, Antonína Dvořáka 612, Kolín, Kolín II, 28002, CZ
(210) O-581409
(591) Barevná
(511) (9) nahrané soubory dat, obsah médií, počítačové databáze, multimediální soubory ke stažení; (41) audio zábava, digitální hudba (bez možnosti stažení) poskytovaná z internetu, předprodej vstupenek (zábava), rezervace lístků a objednávkové služby pro rekreační a volnočasové akce, rezervace lístků do divadla, rezervace lístků na představení, poskytování služeb spojených s vyzvednutím předem zaplacených vstupenek na zábavní, sportovní a kulturní akce v pokladně prodejce, rezervace míst na akce, rezervace vstupenek na vzdělávací, zábavní a sportovní aktivity a akce a související rezervační služby, rezervace vstupenek na kulturní akce, rezervace vstupenek na koncerty, rezervace vstupenek na estrády, rezervace vstupenek a objednávkové služby pro zábavní akce, rezervace vstupenek a objednávkové služby pro divadelní představení, rezervace vstupenek a objednávkové služby pro koncerty, rezervace vstupenek a objednávkové služby pro kulturní akce, rezervační služby pro divadla, rezervace míst na zábavní akce, rezervace vstupenek a objednávkové služby pro sportovní akce, rezervace míst na zábavní akce a sportovní události, rezervace míst na zábavní akce, služby on-line předprodeje vstupenek pro zábavní účely, služby rezervace lístků na koncerty, služby rezervace vstupenek na koncerty a do divadel, služby rezervačních agentur s lístky do divadla; (42) aktualizace a adaptace počítačových programů podle požadavků uživatelů, aktualizace a údržba počítačového softwaru a programů, aktualizace a upgrade počítačového softwaru, aktualizace softwaru na zpracování dat, design a vývoj softwaru, informační služby týkající se informačních technologií, informační služby v oblasti počítačových systémových aplikací.
Třídy výrobků a služeb:
9, 41, 42

(540)



(593) Obrazová

- (111) **396072**
(220) 22.09.2022
(320) 22.09.2022
(442) 07.12.2022
(151) 15.03.2023
(730) **ECOMAIL.CZ, s.r.o.**, Na Zderaze 1275/15, Praha 2, Nové Město, 12000, CZ
(740) Legitas advokátní kancelář s.r.o., Mgr. Petra Stupková, advokátka, Na Zderaze 1275/15, Praha 2, Nové Město, 12000
(210) O-581454
(511) (9) software, software pro webové aplikace a servery, software a aplikace pro mobilní zařízení, aplikační software, platformy počítačového softwaru, software pro telekomunikace, e-mailový software, počítačový komunikační software, software pro zpracování dat, počítačové databáze; (35) reklamní, marketingové a propagační služby, zprostředkování reklamy, reklama online, konzultace v oblasti reklamy a marketingu, rozšiřování reklamních marketingových a propagačních materiálů; (38) telekomunikační služby, informační a poradenské služby v oboru telekomunikačních služeb, služby v oblasti digitální komunikace, poradenství v oblasti elektronické komunikace; (41) služby v oblasti vzdělávání, zábavy a sportu, organizování konferencí, výstav pro vzdělávací a kulturní účely a soutěží, organizování webinářů, vzdělávací a školicí služby, organizování workshopů a seminářů; (42) služby v oblasti informačních technologií, software jako služba (SaaS), platforma jako služba (PaaS), pronájem počítačového softwaru, aktualizování softwaru, poskytování informací a poradenských a konzultačních služeb v oblasti počítačového softwaru, instalace a údržba počítačového softwaru.
Třídy výrobků a služeb:
9, 35, 38, 41, 42

(540)

Ecomail

(592) Slovní

- (111) **396073**
(220) 23.09.2022
(320) 23.09.2022
(442) 07.12.2022
(151) 15.03.2023
(730) **EMBA, spol. s.r.o.**, 235, Paseky nad Jizerou, 51247, CZ
(740) PATENTSERVIS Praha a.s., Na Podkovce 281/10, Praha 4, Podolí, 14700
(210) O-581486
(591) Barevná
(511) (16) lepenka, karton, nádoby z lepenky, kartonové obaly, lepenkové obaly, krabice z lepenky, kartonu nebo papíru, pořadače (kancelářské potřeby), skládací kartonové krabice, lepenkové skladovací krabice do domácnosti, lepenkové kartony na balení.
Třídy výrobků a služeb:
16

(540)



(593) Obrazová

(111) **396074**

(220) 27.09.2022

(320) 27.09.2022

(442) 07.12.2022

(151) 15.03.2023

(730) **Weos corp. s.r.o.**, Hlavní třída 568/73, Ostrava, Poruba, 70800, CZ

(740) Jansa, Mokřý, Otevřel & partneři s.r.o., advokátní kancelář, Mgr. et Mgr. Petr Mališ, advokát, Sokola Tůmy 743/16, Ostrava, Mariánské Hory, 70900

(210) O-581538

(591) Barevná

(511) (16) školní, dětské, poznámkové tabule; (20) dětská chodítka, dětský nábytek, dětské postýlky, dětské židličky, dětské ohrádky, pohovky ze dřeva i z plastu; (28) hry a hračky, zejména dřevěné, dřevěné kostky na stavění (hračky), stolní, společenské a deskové hry, autíčka na hraní, kostky, kuželky, figurky, loutky, stavebnice; (35) propagační činnost a reklama se zaměřením na výše uvedené výrobky ve třídě 28, zpracování objednávek ve vztahu k hrám a hračkám, propagace služeb prostřednictvím webové stránky a online marketingu.

Třídy výrobků a služeb:
16, 20, 28, 35

(540)

The logo for Derrison features the word "Derrison" in a stylized, orange, cursive font. The letters are thick and have a slightly irregular, hand-drawn appearance.

(593) Obrazová

(111) **396075**

(220) 27.09.2022

(320) 27.09.2022

(442) 07.12.2022

(151) 15.03.2023

(730) **Tomáš Čidlinský**, č. p. 117, Nepřevázka, 29301, CZ

(740) Ing. Martin Brixí, Plzeňská 43/107, Praha 5, Košíře, 15000

(210) O-581558

(511) (25) sportovní oblečení, oděvy pro sport, sportovní dresy, sportovní bundy, sportovní kalhoty; (28) sportovní zařízení a zařízení ke cvičení, sportovní potřeby, sportovní vybavení; (35) reklamní, marketingové a propagační služby, příprava reklam, venkovní reklama, bannerová reklama, zprostředkovatelské reklamy, zprostředkování reklamy, reklama online, analýza reklamy, televizní reklama, zajišťování reklamy, rozhlasová reklama, PPC reklama, filmová reklama; (41) služby v oblasti vzdělávání, zábavy a sportu, příprava a pořádání sportovních soutěží, sportovní výcvik, trénink sportovních hráčů, vzdělávací služby v oblasti sportu, sportovní výuka, trénink a instruktáž, organizování sportovní výuky, školení učitelů sportu, pronájem sportovišť, pronájem sportovního vybavení a zařízení, organizace sportovních akcí, pořádání sportovních turnajů, soutěže (organizování sportovních -), organizování sportovních turnajů, oznamování sportovních výsledků, poskytování informací o sportu, vedení živých sportovních akcí, pořádání sportovních aktivit a soutěží, poskytování sportovní zábavy prostřednictvím webových stránek, poskytování zařízení pro sportovní akce, sportovní a atletické soutěže a předávání ocenění.

Třídy výrobků a služeb:
25, 28, 35, 41

(540)



(593) Obrazová

(111) **396076**

(220) 29.09.2022

(320) 29.09.2022

(442) 07.12.2022

(151) 15.03.2023

(730) **redlightstravel s.r.o.**, Honzíkova 636/8, Praha 10, Dolní Měcholupy, 11101, CZ

(210) O-581566

(511) (3) kosmetické přípravky, čistící prostředky a vonné přípravky, kosmetické přípravky, parfumerie, přípravky pro osobní hygienu, kosmetické přípravky pro péči o zvířata, krejčovský vosk a ševcovská smůla, toaletní přípravky, vonné oleje a aromatické výtažky, podkladová kosmetika, vlasová kosmetika, neléčivá kosmetika, pleťová kosmetika, zkrášlující kosmetika, tonika (kosmetika), přírodní kosmetika, organická kosmetika, funkční kosmetika, korektory [kosmetika], dekorativní kosmetika, barevná kosmetika, samoopalovací přípravky (kosmetika), hydratační přípravky (kosmetika), parfémů, ambra (parfém), mýdlové parfémů, výtažky parfémů, tuhé parfémů, tekuté parfémů, parfémové oleje, parfémová voda, vosk na prádlo; (18) kabelky, dámské kabelky, kosmetické kabelky, večerní kabelky, řetízkové kabelky, kožené kabelky, stahovací kabelky, kabelky (kostry -), měkké kabelky, módní kabelky, malé dámské kabelky (psaníčka), kabelky z kovových řetízků, malé peněženky, dámské peněženky, univerzální peněženky, kotníkové peněženky, peněženky na zápěstí, peněženky z drahých kovů, kožené tašky a peněženky, peněženky [na papírové peníze], kožené peněženky na mince, peněženky, nikoli z vzácných kovů, aktovky a pouzdra na doklady, aktovky diplomatky, aktovky (kožená galanterie), aktovky na dokumenty (diplomatky), aktovky, příruční tašky, aktovky (školní -), batohy, batohy na kolečkách, batohy na pěší turistiku, batohy pro horolezce, batohy (ruksaky), batohy s kolečky, oblečení pro koně; (25) mateřské oblečení, dětské oblečení, večerní

oblečení, plážové oblečení, neformální oblečení, sportovní oblečení, kapuce (oblečení), závoje (oblečení), taneční oblečení, tkané oblečení, oblečení s laelem, korzety [prádlo], spodní prádlo, tvarující prádlo, obuv, části oděvů, obuvi a pokrývek hlavy, oděvy, baret, baseballové čepice, bekovky, čadory, čapky, čapky (přiléhavé), čelenky na uši [oděvy], čelenky [oděvy], čelenky proti pocení, čepce, čepce (čepce s podbradníkem), čepice, šály, šály (oděvy), šátky, šály (pouze pletené), stóly, šály na hlavu, kašmírové šátky a šály, šály [šátky na krk], legíny, sportovní legíny, těhotenské legíny.

Třídy výrobků a služeb:
3, 18, 25

(540) **Femmi**

(592) Slovní

(111) **396077**

(220) 29.09.2022

(320) 29.09.2022

(442) 07.12.2022

(151) 15.03.2023

(730) **VentiAir s.r.o.**, Adolfovice 512, Bělá pod Pradědem, 79001, CZ

(740) Advokátní kancelář Sabela s.r.o., Moskevská 172/13, Český Těšín, 73701

(210) O-581571

(511) (6) kovové stavební a konstrukční materiály a prvky, kovové trubky, potrubí, hadice a jejich příslušenství včetně ventilů, kovová potrubí pro ventilaci a klimatizaci, kovová potrubí pro instalace ústředního topení, kovová potrubí pro ventilační a vzduchotechnická zařízení, vzduchotechnické potrubí a příruby (kovové), zavěšovací systémy pro vzduchotechniku (kovové), kovové rozdělovače pro potrubní systémy, kovové železářské zboží, matice, šrouby a upevňovací prvky (kovové), všechny výše uvedené výrobky ne k užívání s vozidly, jejich částmi, příslušenstvím ani s technologiemi souvisejícími s vozidly; (11) topná, ventilační a klimatizační zařízení a zařízení na čištění vzduchu, zařízení na úpravu vzduchu, jejich součásti a příslušenství, topné, ventilační a klimatizační systémy, vzduchotechnické zařízení fungující na principu rekuperace vzduchu, vzduchotechnické zařízení se systémem efektivního větrání, vzduchotechnické zařízení se zpětným získáváním energie, vzduchotechnika spadající do této třídy, vzduchotechnická a ventilační zařízení, vzduchotechnické potrubí (nekovové), komponenty k vzduchotechnickému potrubí, zařízení na zpětné získávání tepla a vlhkosti ze vzduchu, klimatizace, rekuperační jednotky, zařízení k filtraci, odsávání a recirkulaci vzduchu, zařízení na topení a chlazení, rekuperační výměníky, vzduchové filtry pro průmyslové účely a pro použití v domácnosti, jednotky na rozvod vzduchu, instalace pro ventilaci, kombinovaná topná a klimatizační zařízení, přístroje na opětovnou cirkulaci vzduchu, přístroje a zařízení na cirkulaci vzduchu, regulační záklopy větracích zařízení, ventilační přístroje, kapsové filtry pro vzduchotechniku a klimatizaci, klimatizační a vzduchové filtry, filtry obsažené ve třídě 11, chladicí stroje a zařízení, zvlhčovače vzduchu, odvlhčovače vzduchu, tepelná čerpadla a výměníky, teplovzdušná zařízení, ohřivače vzduchu a vody, ionizátory vzduchu, přístroje a zařízení pro topení, ohřev, výrobu páry, zchlazování, chlazení, mrazení, klimatizaci, větrání a zvlhčování, akumulační nádrže, výparníky, plynové kondenzátory (jiné než části strojů), kondenzátory chlazení, kondenzační jednotky k chlazení, pokojové klimatizační jednotky, jednotky pro využití odpadního tepla, chladírenské komory, generátory chladu, spirály jako součásti chladicích zařízení, ventilátory, zařízení na rozvod tepla, tepelné rozvody, ventilační systémy, filtrační systémy, větrací jednotky, radiátory, podlahové topení, komínové roury, kouřovody, komínové klapky, přístroje pro distribuci vody a vzduchu, vzduchové sušiče, regulační záklopy větracích zařízení, čisticí zařízení na odpadní vody, čističe plynů, všechny výše uvedené výrobky ne k užívání s vozidly, jejich částmi, příslušenstvím ani s technologiemi souvisejícími s vozidly; (35) obchodní poradenské služby a informace pro spotřebitele, obchodování s výrobky výše uvedenými ve třídách 6 a 11, pomoc v obchodní a podnikatelské činnosti, management a administrativní služby, obchodní zprostředkovatelské služby, obchodní konzultační a poradenské služby, služby obchodních výstav a veletrhů, reklamní, marketingové a propagační služby, všechny výše uvedené služby ne k užívání s vozidly, jejich částmi, příslušenstvím ani s technologiemi souvisejícími s vozidly; (37) instalace, montáž, servis, údržba a opravy vzduchotechniky, větracích, chladicích, klimatizačních, topných, elektronických a elektrických zařízení a spotřebičů a rekuperačních jednotek a dalších výrobků obsažených ve třídě 11, instalační a montážní služby vzduchotechnických zařízení a přístrojů pracujících na principu rekuperace, čištění, opravy, servis a údržba vzduchotechnických zařízení a přístrojů pracujících na principu rekuperace, montážní stavební práce ve vztahu ke vzduchotechnickým zařízením a

přístrojům pracujícím na principu rekuperace, stavební činnost ve vztahu ke vzduchotechnickým zařízením a přístrojům pracujícím na principu rekuperace, poradenské služby vztahující se k instalaci přístrojů k topení, větrání a chlazení, instalace, montáž, servis, údržba a opravy vzduchotechniky, větracích, chladicích, klimatizačních, topných, elektronických a elektrických zařízení a spotřebičů a rekuperačních jednotek a dalších výrobků obsažených ve třídě 11, opravy potrubí, revize elektrických zařízení, montáž zařízení na rozvod tepla, ventilačního a vzduchotechnického zařízení, všechny výše uvedené služby ne k užívání s vozidly, jejich částmi, příslušenstvím ani s technologiemi souvisejícími s vozidly; (42) projektování, vývoj softwaru, programování a implementace softwaru, vývoj zařízení fungujících na principu rekuperace, vývoj větracího zařízení se systémem zpětného získávání tepla a vlhkosti, vývoj software pro rekuperační jednotky a jiná elektrická zařízení, vývoj software pro ovládání a monitorování funkcí rekuperačních jednotek, vývoj a projektování řešení vzduchotechniky a větrání se specializací na nízkenergetické a pasivní stavby, všechny výše uvedené služby ne k užívání s vozidly, jejich částmi, příslušenstvím ani s technologiemi souvisejícími s vozidly.

Třídy výrobků a služeb:

6, 11, 35, 37, 42

(540)

T-TYPE

(592) Slovní

(111) **396078**

(220) 29.09.2022

(320) 29.09.2022

(442) 07.12.2022

(151) 15.03.2023

(730) **VentiAir s.r.o.**, Adolfovice 512, Bělá pod Pradědem, 79001, CZ

(740) Advokátní kancelář Sabela s.r.o., Moskevská 172/13, Český Těšín, 73701

(210) O-581575

(511) (6) kovové stavební a konstrukční materiály a prvky, kovové trubky, potrubí, hadice a jejich příslušenství včetně ventilů, kovová potrubí pro ventilaci a klimatizaci, kovová potrubí pro instalace ústředního topení, kovová potrubí pro ventilační a vzduchotechnická zařízení, vzduchotechnické potrubí a příruby (kovové), zavěšovací systémy pro vzduchotechniku (kovové), kovové rozdělovače pro potrubní systémy, kovové železářské zboží, matice, šrouby a upevňovací prvky (kovové), všechny výše uvedené výrobky ne k užívání s vozidly, jejich částmi, příslušenstvím ani s technologiemi souvisejícími s vozidly; (11) topná, ventilační a klimatizační zařízení a zařízení na čištění vzduchu, zařízení na úpravu vzduchu, jejich součásti a příslušenství, topné, ventilační a klimatizační systémy, vzduchotechnické zařízení fungující na principu rekuperace vzduchu, vzduchotechnické zařízení se systémem efektivního větrání, vzduchotechnické zařízení se zpětným získáváním energie, vzduchotechnika spadající do této třídy, vzduchotechnická a ventilační zařízení, vzduchotechnické potrubí (nekovové), komponenty k vzduchotechnickému potrubí, zařízení na zpětné získávání tepla a vlhkosti ze vzduchu, klimatizace, rekuperační jednotky, zařízení k filtraci, odsávání a recirkulaci vzduchu, zařízení na topení a chlazení, rekuperační výměníky, vzduchové filtry pro průmyslové účely a pro použití v domácnosti, jednotky na rozvod vzduchu, instalace pro ventilaci, kombinovaná topná a klimatizační zařízení, přístroje na opětovnou cirkulaci vzduchu, přístroje a zařízení na cirkulaci vzduchu, regulační záklopy větracích zařízení, ventilační přístroje, kapsové filtry pro vzduchotechniku a klimatizaci, klimatizační a vzduchové filtry, filtry obsažené ve třídě 11, chladicí stroje a zařízení, zvlhčovače vzduchu, odvlhčovače vzduchu, tepelná čerpadla a výměníky, teplovzdušná zařízení, ohřivače vzduchu a vody, ionizátory vzduchu, přístroje a zařízení pro topení, ohřev, výrobu páry, zchlazování, chlazení, mrazení, klimatizaci, větrání a zvlhčování, akumulační nádrže, výparníky, plynové kondenzátory (jiné než části strojů), kondenzátory chlazení, kondenzační jednotky k chlazení, pokojové klimatizační jednotky, jednotky pro využití odpadního tepla, chladírenské komory, generátory chladu, spirály jako součásti chladicích zařízení, ventilátory, zařízení na rozvod tepla, tepelné rozvody, ventilační systémy, filtrační systémy, větrací jednotky, radiátory, podlahové topení, komínové roury, kouřovody, komínové klapky, přístroje pro distribuci vody a vzduchu, vzduchové sušiče, regulační záklopy větracích zařízení, čisticí zařízení na odpadní vody, čističe plynů, všechny výše uvedené výrobky ne k užívání s vozidly, jejich částmi, příslušenstvím ani s technologiemi souvisejícími s vozidly; (35) obchodní poradenské služby a informace pro spotřebitele, obchodování s výrobky výše uvedenými ve třídách 6 a 11, pomoc v obchodní a podnikatelské činnosti, management a administrativní služby, obchodní

zprostředkovatelské služby, obchodní konzultační a poradenské služby, služby obchodních výstav a veletrhů, reklamní, marketingové a propagační služby, všechny výše uvedené služby ne k užívání s vozidly, jejich částmi, příslušenstvím ani s technologiemi souvisejícími s vozidly; (37) instalace, montáž, servis, údržba a opravy vzduchotechniky, větracích, chladicích, klimatizačních, topných, elektronických a elektrických zařízení a spotřebičů a rekuperačních jednotek a dalších výrobků obsažených ve třídě 11, instalační a montážní služby vzduchotechnických zařízení a přístrojů pracujících na principu rekuperace, čištění, opravy, servis a údržba vzduchotechnických zařízení a přístrojů pracujících na principu rekuperace, montážní stavební práce ve vztahu ke vzduchotechnickým zařízením a přístrojům pracujícím na principu rekuperace, stavební činnost ve vztahu ke vzduchotechnickým zařízením a přístrojům pracujícím na principu rekuperace, poradenské služby vztahující se k instalaci přístrojů k topení, větrání a chlazení, instalace, montáž, servis, údržba a opravy vzduchotechniky, větracích, chladicích, klimatizačních, topných, elektronických a elektrických zařízení a spotřebičů a rekuperačních jednotek a dalších výrobků obsažených ve třídě 11, opravy potrubí, revize elektrických zařízení, montáž zařízení na rozvod tepla, ventilačního a vzduchotechnického zařízení, všechny výše uvedené služby ne k užívání s vozidly, jejich částmi, příslušenstvím ani s technologiemi souvisejícími s vozidly; (42) projektování, vývoj softwaru, programování a implementace softwaru, vývoj zařízení fungujících na principu rekuperace, vývoj větracího zařízení se systémem zpětného získávání tepla a vlhkosti, vývoj software pro rekuperační jednotky a jiná elektrická zařízení, vývoj software pro ovládání a monitorování funkcí rekuperačních jednotek, vývoj a projektování řešení vzduchotechniky a větrání se specializací na nízkoenergetické a pasivní stavby, všechny výše uvedené služby ne k užívání s vozidly, jejich částmi, příslušenstvím ani s technologiemi souvisejícími s vozidly.

Třídy výrobků a služeb:
6, 11, 35, 37, 42

(540)

R-TYPE

(592) Slovní

(111) **396079**

(220) 29.09.2022

(320) 29.09.2022

(442) 07.12.2022

(151) 15.03.2023

(730) **VentiAir s.r.o.**, Adolfovice 512, Bělá pod Pradědem, 79001, CZ

(740) Advokátní kancelář Sabela s.r.o., Moskevská 172/13, Český Těšín, 73701

(210) O-581576

(511) (6) kovové stavební a konstrukční materiály a prvky, kovové trubky, potrubí, hadice a jejich příslušenství včetně ventilů, kovová potrubí pro ventilaci a klimatizaci, kovová potrubí pro instalace ústředního topení, kovová potrubí pro ventilační a vzduchotechnická zařízení, vzduchotechnické potrubí a příruby (kovové), zavěšovací systémy pro vzduchotechniku (kovové), kovové rozdělovače pro potrubní systémy, kovové železářské zboží, matice, šrouby a upevňovací prvky (kovové), všechny výše uvedené výrobky ne k užívání s vozidly, jejich částmi, příslušenstvím ani s technologiemi souvisejícími s vozidly; (11) topná, ventilační a klimatizační zařízení a zařízení na čištění vzduchu, zařízení na úpravu vzduchu, jejich součásti a příslušenství, topné, ventilační a klimatizační systémy, vzduchotechnické zařízení fungující na principu rekuperace vzduchu, vzduchotechnické zařízení se systémem efektivního větrání, vzduchotechnické zařízení se zpětným získáváním energie, vzduchotechnika spadající do této třídy, vzduchotechnická a ventilační zařízení, vzduchotechnické potrubí (nekovové), komponenty k vzduchotechnickému potrubí, zařízení na zpětné získávání tepla a vlhkosti ze vzduchu, klimatizace, rekuperační jednotky, zařízení k filtraci, odsávání a recirkulaci vzduchu, zařízení na topení a chlazení, rekuperační výměníky, vzduchové filtry pro průmyslové účely a pro použití v domácnosti, jednotky na rozvod vzduchu, instalace pro ventilaci, kombinovaná topná a klimatizační zařízení, přístroje na opětovnou cirkulaci vzduchu, přístroje a zařízení na cirkulaci vzduchu, regulační záklopy větracích zařízení, ventilační přístroje, kapsové filtry pro vzduchotechniku a klimatizaci, klimatizační a vzduchové filtry, filtry obsažené ve třídě 11, chladicí stroje a zařízení, zvlhčovače vzduchu, odvlhčovače vzduchu, tepelná čerpadla a výměníky, teplovzdušná zařízení, ohřivače vzduchu a vody, ionizátory vzduchu, přístroje a zařízení pro topení, ohřev, výrobu páry, zchlazování, chlazení, mrazení, klimatizaci, větrání a zvlhčování, akumulční nádrže, výparníky, plynové kondenzátory (jiné než části strojů), kondenzátory chlazení, kondenzační jednotky k chlazení, pokojové klimatizační jednotky,

jednotky pro využití odpadního tepla, chladiřské komory, generátory chladu, spirály jako součásti chladicích zařízení, ventilátory, zařízení na rozvod tepla, tepelné rozvody, ventilační systémy, filtrační systémy, větrací jednotky, radiátory, podlahové topení, komínové roury, kouřovody, komínové klapy, přístroje pro distribuci vody a vzduchu, vzduchové sušiče, regulační záklopy větracích zařízení, čističí zařízení na odpadní vody, čističe plynů, všechny výše uvedené výrobky ne k užívání s vozidly, jejich částmi, příslušenstvím ani s technologiemi souvisejícími s vozidly; (35) obchodní poradenské služby a informace pro spotřebitele, obchodování s výrobky výše uvedenými ve třídách 6 a 11, pomoc v obchodní a podnikatelské činnosti, management a administrativní služby, obchodní zprostředkovatelské služby, obchodní konzultační a poradenské služby, služby obchodních výstav a veletrhů, reklamní, marketingové a propagační služby, všechny výše uvedené služby ne k užívání s vozidly, jejich částmi, příslušenstvím ani s technologiemi souvisejícími s vozidly; (37) instalace, montáž, servis, údržba a opravy vzduchotechniky, větracích, chladicích, klimatizačních, topných, elektronických a elektrických zařízení a spotřebičů a rekuperačních jednotek a dalších výrobků obsažených ve třídě 11, instalační a montážní služby vzduchotechnických zařízení a přístrojů pracujících na principu rekuperace, čištění, opravy, servis a údržba vzduchotechnických zařízení a přístrojů pracujících na principu rekuperace, montážní stavební práce ve vztahu ke vzduchotechnickým zařízením a přístrojům pracujícím na principu rekuperace, stavební činnost ve vztahu ke vzduchotechnickým zařízením a přístrojům pracujícím na principu rekuperace, poradenské služby vztahující se k instalaci přístrojů k topení, větrání a chlazení, instalace, montáž, servis, údržba a opravy vzduchotechniky, větracích, chladicích, klimatizačních, topných, elektronických a elektrických zařízení a spotřebičů a rekuperačních jednotek a dalších výrobků obsažených ve třídě 11, opravy potrubí, revize elektrických zařízení, montáž zařízení na rozvod tepla, ventilačního a vzduchotechnického zařízení, všechny výše uvedené služby ne k užívání s vozidly, jejich částmi, příslušenstvím ani s technologiemi souvisejícími s vozidly; (42) projektování, vývoj softwaru, programování a implementace softwaru, vývoj zařízení fungujících na principu rekuperace, vývoj větracího zařízení se systémem zpětného získávání tepla a vlhkosti, vývoj software pro rekuperační jednotky a jiná elektrická zařízení, vývoj software pro ovládání a monitorování funkcí rekuperačních jednotek, vývoj a projektování řešení vzduchotechniky a větrání se specializací na nízkoenergetické a pasivní stavby, všechny výše uvedené služby ne k užívání s vozidly, jejich částmi, příslušenstvím ani s technologiemi souvisejícími s vozidly.

Třídy výrobků a služeb:
6, 11, 35, 37, 42

(540)

REKU-TYPE

(592) Slovní

(111) **396080**

(220) 29.09.2022

(320) 29.09.2022

(442) 07.12.2022

(151) 15.03.2023

(730) **VentiAir s.r.o.**, Adolfovice 512, Bělá pod Pradědem, 79001, CZ

(740) Advokátní kancelář Sabela s.r.o., Moskevská 172/13, Český Těšín, 73701

(210) O-581577

(511) (6) kovové stavební a konstrukční materiály a prvky, kovové trubky, potrubí, hadice a jejich příslušenství včetně ventilů, kovová potrubí pro ventilaci a klimatizaci, kovová potrubí pro instalace ústředního topení, kovová potrubí pro ventilační a vzduchotechnická zařízení, vzduchotechnické potrubí a příruby (kovové), zavěšovací systémy pro vzduchotechniku (kovové), kovové rozdělovače pro potrubní systémy, kovové železářské zboží, matice, šrouby a upevňovací prvky (kovové), všechny výše uvedené výrobky ne k užívání s vozidly, jejich částmi, příslušenstvím ani s technologiemi souvisejícími s vozidly; (11) topná, ventilační a klimatizační zařízení a zařízení na čištění vzduchu, zařízení na úpravu vzduchu, jejich součásti a příslušenství, topné, ventilační a klimatizační systémy, vzduchotechnické zařízení fungující na principu rekuperace vzduchu, vzduchotechnické zařízení se systémem efektivního větrání, vzduchotechnické zařízení se zpětným získáváním energie, vzduchotechnika spadající do této třídy, vzduchotechnická a ventilační zařízení, vzduchotechnické potrubí (nekovové), komponenty k vzduchotechnickému potrubí, zařízení na zpětné získávání tepla a vlhkosti ze vzduchu, klimatizace, rekuperační jednotky, zařízení k filtraci, odsávání a recirkulaci vzduchu, zařízení na topení a chlazení, rekuperační výměníky, vzduchové filtry pro průmyslové účely a pro použití v domácnosti, jednotky

na rozvod vzduchu, instalace pro ventilaci, kombinovaná topná a klimatizační zařízení, přístroje na opětovnou cirkulaci vzduchu, přístroje a zařízení na cirkulaci vzduchu, regulační záklopy větracích zařízení, ventilační přístroje, kapsové filtry pro vzduchotechniku a klimatizaci, klimatizační a vzduchové filtry, filtry obsažené ve třídě 11, chladicí stroje a zařízení, zvlhčovače vzduchu, odvlhčovače vzduchu, tepelná čerpadla a výměníky, teplovzdušná zařízení, ohřivače vzduchu a vody, ionizátory vzduchu, přístroje a zařízení pro topení, ohřev, výrobu páry, zchlazování, chlazení, mrazení, klimatizaci, větrání a zvlhčování, akumulární nádrže, výparníky, plynové kondenzátory (jiné než části strojů), kondenzátory chlazení, kondenzační jednotky k chlazení, pokojové klimatizační jednotky, jednotky pro využití odpadního tepla, chladírenské komory, generátory chladu, spirály jako součásti chladících zařízení, ventilátory, zařízení na rozvod tepla, tepelné rozvody, ventilační systémy, filtrační systémy, větrací jednotky, radiátory, podlahové topení, komínové roury, kouřovody, komínové klapky, přístroje pro distribuci vody a vzduchu, vzduchové sušiče, regulační záklopy větracích zařízení, čisticí zařízení na odpadní vody, čističe plynů, všechny výše uvedené výrobky ne k užívání s vozidly; jejich částmi, příslušenstvím ani s technologiemi souvisejícími s vozidly; (35) obchodní poradenské služby a informace pro spotřebitele, obchodování s výrobky výše uvedenými ve třídách 6 a 11, pomoc v obchodní a podnikatelské činnosti, management a administrativní služby, obchodní zprostředkovatelské služby, obchodní konzultační a poradenské služby, služby obchodních výstav a veletrhů, reklamní, marketingové a propagační služby, všechny výše uvedené služby ne k užívání s vozidly, jejich částmi, příslušenstvím ani s technologiemi souvisejícími s vozidly; (37) instalace, montáž, servis, údržba a opravy vzduchotechniky, větracích, chladících, klimatizačních, topných, elektronických a elektrických zařízení a spotřebičů a rekuperačních jednotek a dalších výrobků obsažených ve třídě 11, instalační a montážní služby vzduchotechnických zařízení a přístrojů pracujících na principu rekuperace, čištění, opravy, servis a údržba vzduchotechnických zařízení a přístrojů pracujících na principu rekuperace, montážní stavební práce ve vztahu ke vzduchotechnickým zařízením a přístrojům pracujícím na principu rekuperace, stavební činnost ve vztahu ke vzduchotechnickým zařízením a přístrojům pracujícím na principu rekuperace, poradenské služby vztahující se k instalaci přístrojů k topení, větrání a chlazení, instalace, montáž, servis, údržba a opravy vzduchotechniky, větracích, chladících, klimatizačních, topných, elektronických a elektrických zařízení a spotřebičů a rekuperačních jednotek a dalších výrobků obsažených ve třídě 11, opravy potrubí, revize elektrických zařízení, montáž zařízení na rozvod tepla, ventilačního a vzduchotechnického zařízení, všechny výše uvedené služby ne k užívání s vozidly, jejich částmi, příslušenstvím ani s technologiemi souvisejícími s vozidly; (42) projektování, vývoj softwaru, programování a implementace softwaru, vývoj zařízení fungujících na principu rekuperace, vývoj větracího zařízení se systémem zpětného získávání tepla a vlhkosti, vývoj software pro rekuperační jednotky a jiná elektrická zařízení, vývoj software pro ovládání a monitorování funkcí rekuperačních jednotek, vývoj a projektování řešení vzduchotechniky a větrání se specializací na nízkoenergetické a pasivní stavby, všechny výše uvedené služby ne k užívání s vozidly, jejich částmi, příslušenstvím ani s technologiemi souvisejícími s vozidly.

Třídy výrobků a služeb:
6, 11, 35, 37, 42

(540) **HP-TYPE**

(592) Slovní

(111) **396081**

(220) 29.09.2022

(320) 29.09.2022

(442) 07.12.2022

(151) 15.03.2023

(730) **M. BOOM s.r.o.**, Javorová 307/15, Liberec, Liberec XIV-Ruprechtice, 46014, CZ

(740) INPARTNERS GROUP, Mgr. Jan Brauner LL.M., advokát, Tuřanka 1519/115a, Brno, Slatina, 62700

(210) O-581579

(591) Barevná

(511) (16) nálepky, periodické i neperiodické tiskoviny, knihy, noviny, časopisy, papír, kartón, tiskopisy, knižní obaly, knižní vazby, hospodářské a účetní tiskopisy, sešity a učebnice, odborné publikace, firemní a reklamní tiskoviny - vizitky, papíry, obálky, katalogy, papírové etikety a vstupenky, fotografie, pohlednice, letáky, brožury, plakáty, diáře, kalendáře, bloky, fotoalba, fotoknihy, kancelářské potřeby spadající do této třídy 16, lepidla

pro papír, recyklovaný papír, psací potřeby spadající do této třídy 16, psací a kancelářské potřeby k reklamním účelům spadající do této třídy 16, papírové obaly, papírové tašky a sáčky, fólie pro balení; (25) oděvy, dětské oděvy, halenky, šaty, kostýmy, kalhoty, sukně, saka, košile, vesty, kabáty, pláště, pláštěnky, bundy, roláky, svetry, pulovry, oblečení pro volný čas a sport, plavky a plážové oblečení, šortky, trička, tepláky, teplákové soupravy, mikiny, větrovky, sportovní bundy, kombinézy, pánské, dámské, dětské prádlo, noční košile, pyžama, župany, overaly, legíny, kamaše, ponožky, kožené pásky, textilní pásky, sportovní dresy, podkolenky, džínové oděvy a prádlo, oděvy z kůže, kožešin a jejich imitací, kravaty, motýlky, šle, šály, šátky, rukavice, obuv, domácí obuv, sportovní obuv, rekreační obuv, tenisky, vysoké boty, holínky, mokašiny, polobotky, střevíce, pantofle, bačkory, sandály, kloboučnické zboží všeho druhu, domácí sportovní a rekreační kloboučnické zboží, klobouky, čepice, čapky, čelenky, barety, kšiltly, kšiltovky; (41) hudební produkce, agentury zajišťující rezervaci vstupenek na koncerty, digitální video, audio a multimediální zábavní vydavatelské služby, diskotéky, divadelní představení, filmové projekce, hudební a pěvecká vystoupení, hudební nakladatelství, hudební skupiny (zábava), hudební vystoupení, mixování hudby, nahrávací služby, nahrávání a produkce zvukových záznamů, organizace a pořádání koncertů, organizace kulturních představení, organizace tanečních akcí, organizování akcí pro kulturní účely, organizování festivalů, organizování kulturních a uměleckých akcí, organizování představení, organizování workshopů a seminářů, organizování živých hudebních vystoupení, pořádání festivalů pro kulturní účely, pořádání hudebních akcí, pořádání hudebních vystoupení, poskytování prostorů na zábavu, poskytování zařízení pro filmy, zábavná představení, hry, hudbu nebo vzdělávací školení, předprodej vstupenek na zábavní akce (služby), produkce audiovizuálních představení, produkce hudebních koncertů, produkce hudebních vystoupení, produkce hudebních nahrávek, produkce zábavních představení s tanečníky a zpěváky, promítání filmů, pronájem audio a video zařízení, pronájem akustických reprodukcí, pronájem akustických nahrávacích zařízení, pronájem audiovizuálního vybavení, pronájem koncertních prostor, pronájem osvětlení pro použití v divadle, pronájem zařízení pro osvětlení pódii, pronájem zařízení na reprodukci zvuku, služby v oblasti vzdělávání, zábavy a sportu.

Třídy výrobků a služeb:

16, 25, 41

(540)



(593) Obrazová

(111) **396082**

(220) 04.10.2022

(320) 04.10.2022

(442) 07.12.2022

(151) 15.03.2023

(730) **VS PETROL s.r.o.**, Španielova 1701/52a, Praha 6, Řepy, 16300, CZ

(740) Ing. Michal Jupa, patentový zástupce, Na Baních 1385, Praha 5, Zbraslav, 15600

(210) O-581657

(591) Barevná

(511) (4) pohonné hmoty, paliva, maziva, motorové oleje, plyn kapalný palivový, plyn pro osvětlení; (35) zprostředkovatelská, konzultační a poradenská činnost v oblasti obchodu s potravinářskými výrobky všeho druhu jako s pečivem, cukrovinkami, sušenkami, mléčnými výrobky, zmrzlínami, snacky, hotovými pokrmy určenými k přímé konzumaci, uzeninami, konzervovanými výrobky, s alkoholickými i nealkoholickými nápoji, s kuřáckými potřebami, s tiskovinami, s hračkami, s drogistickými potřebami, s autodoplňky a náhradními díly pro motorová vozidla, s pohonnými hmotami, s motorovými oleji, s mazivy, s palivovými plyny, reklama, propagace, inzerce a poskytování obchodních informací prostřednictvím všech druhů médií, marketing; (37) provozování čerpacích stanic s pohonnými hmotami, mazivy, palivy a plyny, servis, opravy a údržba motorových vozidel, mytí vozidel; (39) skladování pohonných hmot, paliv, maziv a plynů, nákladní přeprava a rozvoz pohonných hmot, paliv, maziv a plynů; (43) služby zajišťující stravování a nápoje, hostinská činnost, provoz restaurace, kavárny, vinárny apod., služby zajišťující dočasné ubytování.

Třídy výrobků a služeb:

4, 35, 37, 39, 43

(540)



(593) Obrazová

(111) **396083**

(220) 04.10.2022

(320) 04.10.2022

(442) 07.12.2022

(151) 15.03.2023

(730) **Brother & Duck International s.r.o.**, Na výšinách 889/14, Praha 7, Bubeneč, 17000, CZ

(740) Ing. Michal Jupa, patentový zástupce, Na Baních 1385, Praha 5, Zbraslav, 15600

(210) O-581658

(511) (19) keramické dlažby a obklady, obkladové mozaiky, kámen, kamenné kostky, desky a kvádry z kamene a keramiky, stavební keramika, kamnářské kachle; (21) užitková keramika, ručně malovaná keramika, drátovaná keramika, keramika malovaná, výrobky z kameniny, keramika raku, porcelán, sklo, vše uvedené pro domácnost, interiéry, exteriéry a zahrady v rámci této třídy, užitková keramika a porcelán s malbou pod glazuru i na glazuru, a to vázy, hrnky, hrnky s podšálky, korbele, džbány, hrnky na bylinky, aromalampy, dózy, hrnky se sítkem a pokličkou, máselnice, sýrovníky, nádoby na med a alkoholické nápoje, neelektrické konvice, čajové, kávové a jídelní servisy (s výjimkou příborů), květníky a obaly na květníky, držáky na ubrousky, varné nádoby, mísy a pánve, dekorativní závěsné reliéfy z terakoty, kameniny, porcelánu, keramiky nebo skla, dekorativní a dárkové předměty, figury zvířat a lidí, dárkové figurky a zahradní plastiky z terakoty, kameniny, porcelánu, keramiky nebo skla, pítka a krmítka pro ptáky; (40) vypalování stavební keramiky, keramických dlažeb, obkladů, obkladových mozaik a užitkové keramiky, které jsou uvedené ve třídách 19 a 21, zušlechťování keramických surovin a kaolínů, malování na keramiku, zpracování a úprava keramické hmoty, vnější úprava keramických výrobků.

Třídy výrobků a služeb:

19, 21, 40

(540)

KERAVITRAL

(592) Slovní

(111) **396084**

(220) 04.10.2022

(320) 04.10.2022

(442) 07.12.2022

(151) 15.03.2023

(730) **SAZKA a.s.**, Evropská 866/69, Praha 6, Vokovice, 16000, CZ

(740) Halaxová & Halaxová TETRAPAT, Mgr. Eva Halaxová, Jinonická 804/80, Praha 5, Košíře, 15800

(210) O-581662

(591) Barevná

(511) (9) hardware a software pro informační technologie a audiovizuální zařízení, zařízení a příslušenství na zpracování dat, platební terminály pro zprostředkování on-line plateb, software, hardware a software používaný při provozu hazardních her, software pro počítačové hry, aplikace a herní software určené k účasti sázejících na hazardních hrách, software pro jednotlivé internetové technické hry, software pro internetové živé hry, elektronické losy internetových loterií; (16) papír, lepenka, reklamní, propagační a užitkové výrobky z papíru určené k propagaci, periodické i neperiodické publikace, tištěné informační, reklamní a propagační materiály v rámci této třídy určené pro propagaci, tiskárenské výrobky, a to krabice, data a databáze na papírových nosičích, psací potřeby, kalendáře, školní potřeby, sázenky, sázkové tikety, vstupenky; (28) herní zařízení a systémy, jejichž prostřednictvím jsou provozovány hazardní hry, losy loterií, kurzových sázek a jiných hazardních her (herní automaty), samoobslužná koncová zařízení technických her provozovaných v hernách a kasinech (herní automaty), stoly živé hry (herní zařízení); (38) telekomunikační služby, mobilní telekomunikační služby, provozování mobilní telekomunikační sítě pro bezdrátový přenos hlasu a dat, služby mobilního připojení k síti internet včetně vysokorychlostního připojení a přenosu hlasové služby přes internetový protokol, peer-to-peer komunikace, služby instant messaging, osobní komunikační služby, pager služby, služby elektronické pošty, sledování mobilních telefonů pomocí satelitních signálů, radio-paging, poskytování bezdrátového aplikačního protokolu (WAP), včetně služeb využívajících zabezpečeného komunikačního kanálu, hlasová pošta, provádění videokonferencí, videotelefonní služby, služby zprostředkování přístupu ke všem druhům datových a informačních sítí a internetu, služby přenosu textových a multimediálních zpráv, poskytování přístupu do telekomunikačních a komunikačních databází, telekomunikační služby umožňující spotřebitelům stahovat digitální obsah prostřednictvím sítě a serveru do osobní databáze, provozování on-line komunikačních fór, přenos sportovních utkání, poskytování telekomunikačního přístupu pro hazardní hry prostřednictvím internetu a počítačových sítí; (41) provoz veškerých hazardních her, včetně těch provozovaných dálkovým přístupem prostřednictvím internetu, tedy loterií, kurzových sázek, totalizátorových her, binga, technických her, živých her, tombol nebo turnajů malého rozsahu, jakožto vykonávání činností spočívajících v uskutečňování hazardních her se záměrem dosažení zisku, to příjem sázek a vkladů do hazardní hry (služby bookmakerů), pořádání a organizování kulturních, sportovních a společenských událostí, soutěží, předprodej a prodej vstupenek, organizování a pořádání vzdělávacích akcí, provozování sportovních zařízení.

Třídy výrobků a služeb:

9, 16, 28, 38, 41

(540)



(593) Obrazová

(111) **396085**

(220) 04.10.2022

(320) 04.10.2022

(442) 07.12.2022

(151) 15.03.2023

(730) **SAZKA a.s.**, Evropská 866/69, Praha 6, Vokovice, 16000, CZ

(740) Halaxová & Halaxová TETRAPAT, Mgr. Eva Halaxová, Jinonická 804/80, Praha 5, Košíře, 15800

(210) O-581663

(591) Barevná

(511) (9) hardware a software pro informační technologie a audiovizuální zařízení, zařízení a příslušenství na zpracování dat, platební terminály pro zprostředkování on-line plateb, software, hardware a software používaný při provozu hazardních her, software pro počítačové hry, aplikace a herní software určené k účasti sázejících na hazardních hrách, software pro jednotlivé internetové technické hry, software pro internetové živé hry, elektronické losy internetových loterií; (16) papír, lepenka, reklamní, propagační a užitkové výrobky z papíru určené k propagaci, periodické i neperiodické publikace, tištěné informační, reklamní a propagační materiály v rámci této třídy určené pro propagaci, tiskárenské výrobky, a to krabice, data a databáze na papírových nosičích, psací potřeby, kalendáře, školní potřeby, sázenky, sázkové tikety, vstupenky; (28) herní zařízení a systémy, jejichž prostřednictvím jsou provozovány hazardní hry, losy loterií, terminály a samoobslužné terminály zajišťující provoz loterií, kurzových sázek a jiných hazardních her (herní automaty), samoobslužná koncová zařízení technických her provozovaných v hernách a kasínech (herní automaty), stoly živé hry (herní zařízení); (38) telekomunikační služby, mobilní telekomunikační služby, provozování mobilní telekomunikační sítě pro bezdrátový přenos hlasu a dat, služby mobilního připojení k síti internet včetně vysokorychlostního připojení a přenosu hlasové služby přes internetový protokol, peer-to-peer komunikace, služby instant messaging, osobní komunikační služby, pager služby, služby elektronické pošty, sledování mobilních telefonů pomocí satelitních signálů, radio-paging, poskytování bezdrátového aplikačního protokolu (WAP), včetně služeb využívajících zabezpečeného komunikačního kanálu, hlasová pošta, provádění videokonferencí, videotelefonní služby, služby zprostředkování přístupu ke všem druhům datových a informačních sítí a internetu, služby přenosu textových a multimediálních zpráv, poskytování přístupu do telekomunikačních a komunikačních databází, telekomunikační služby umožňující spotřebitelům stahovat digitální obsah prostřednictvím sítě a serveru do osobní databáze, provozování on-line komunikačních fór, přenos sportovních utkání, poskytování telekomunikačního přístupu pro hazardní hry prostřednictvím internetu a počítačových sítí; (41) provoz veškerých hazardních her, včetně těch provozovaných dálkovým přístupem prostřednictvím internetu, tedy loterií, kurzových sázek, totalizátorových her, binga, technických her, živých her, tombol nebo turnajů malého rozsahu, jakožto vykonávání činností spočívajících v uskutečňování hazardních her se záměrem dosažení zisku, a to příjem sázek a vkladů do hazardní hry (služby bookmakerů), pořádání a organizování kulturních, sportovních a společenských událostí, soutěží, předprodej a prodej vstupenek, organizování a pořádání vzdělávacích akcí, provozování sportovních zařízení.

Třídy výrobků a služeb:

9, 16, 28, 38, 41

(540)



(593) Obrazová

(111) **396086**

(220) 04.10.2022

(320) 04.10.2022

(442) 07.12.2022

(151) 15.03.2023

(730) **SAZKA a.s.**, Evropská 866/69, Praha 6, Vokovice, 16000, CZ

(740) Halaxová & Halaxová TETRAPAT, Mgr. Eva Halaxová, Jinonická 804/80, Praha 5, Košíře, 15800

(210) O-581664

(591) Barevná

(511) (9) hardware a software pro informační technologie a audiovizuální zařízení, zařízení a příslušenství na zpracování dat, platební terminály pro zprostředkování on-line plateb, software, hardware a software používaný při provozu hazardních her, software pro počítačové hry, aplikace a herní software určené k účasti sázejících na hazardních hrách, software pro jednotlivé internetové technické hry, software pro internetové živé hry, elektronické losy internetových loterií; (16) papír, lepenka, reklamní, propagační a užitkové výrobky z papíru určené k propagaci, periodické i neperiodické publikace, tištěné informační, reklamní a propagační materiály v rámci této třídy určené pro propagaci, tiskárenské výrobky, a to krabice, data a databáze na papírových nosičích, psací potřeby, kalendáře, školní potřeby, sázenky, sázkové tikety, vstupenky; (28) herní zařízení a systémy, jejichž prostřednictvím jsou provozovány hazardní hry, losy loterií, terminály a samoobslužné terminály zajišťující provoz loterií, kurzových sázek a jiných hazardních her (herní automaty), samoobslužná koncová zařízení technických her provozovaných v hernách a kasínech (herní automaty), stoly živé hry (herní zařízení); (38) telekomunikační služby, mobilní telekomunikační služby, provozování mobilní telekomunikační sítě pro bezdrátový přenos hlasu a dat, služby mobilního připojení k síti internet včetně vysokorychlostního připojení a přenosu hlasové služby přes internetový protokol, peer-to-peer komunikace, služby instant messaging, osobní komunikační služby, pager služby, služby elektronické pošty, sledování mobilních telefonů pomocí satelitních signálů, radio-paging, poskytování bezdrátového aplikačního protokolu (WAP), včetně služeb využívajících zabezpečeného komunikačního kanálu, hlasová pošta, provádění videokonferencí, videotelefonní služby, služby zprostředkování přístupu ke všem druhům datových a informačních sítí a internetu, služby přenosu textových a multimediálních zpráv, poskytování přístupu do telekomunikačních a komunikačních databází, telekomunikační služby umožňující spotřebitelům stahovat digitální obsah prostřednictvím sítě a serveru do osobní databáze, provozování on-line komunikačních fór, přenos sportovních utkání, poskytování telekomunikačního přístupu pro hazardní hry prostřednictvím internetu a počítačových sítí; (41) provoz veškerých hazardních her, včetně těch provozovaných dálkovým přístupem prostřednictvím internetu, tedy loterií, kurzových sázek, totalizátorových her, binga, technických her, živých her, tombol nebo turnajů malého rozsahu, jakožto vykonávání činností spočívajících v uskutečňování hazardních her se záměrem dosažení zisku, a to příjem sázek a vkladů do

hazardní hry (služby bookmakerů), pořádání a organizování kulturních, sportovních a společenských událostí, soutěží, předprodej a prodej vstupenek, organizování a pořádání vzdělávacích akcí, provozování sportovních zařízení.

Třídy výrobků a služeb:

9, 16, 28, 38, 41

(540)



(593) Obrazová

(111) **396087**

(220) 04.10.2022

(320) 04.10.2022

(442) 07.12.2022

(151) 15.03.2023

(730) **Čechová Gabriela**, Lidická 788/49, Brno, Veveří, 60200, CZ

(740) JUDr. Ing. Ondřej Kubát, Korunní 969/33, Praha 2, Vinohrady, 12000

(210) O-581667

(591) Barevná

(511) (35) sestavování výpisů z účtů, automatizované zpracování dat a informací; (36) bankovní a finanční služby, bankovní služby, bankovní služby týkající se přijímání vkladů, bankovní služby vztahující se k ukládání peněz, bankovníctví, debetní účetnictví, digitalizované finanční služby, elektronické finanční obchodování, finanční a peněžní služby, finanční bankovní služby pro výběr peněz, finanční bankovní služby pro ukládání peněz, finanční bankovníctví, automatizované platební služby, automatizované služby převodu peněz, bankovní služby týkající se převodu hotovosti z účtů, bezkontaktní platební služby, elektronické peněžní transakce, elektronické platební služby, elektronické převody finančních prostředků, elektronické transakce debetní kartou, elektronické transakce kreditní kartou, elektronické zpracování plateb, finanční služby týkající se bankovních karet, finanční transakce, inkaso plateb, provádění bezhotovostního platebního styku, služby finančních a peněžních transakcí, služby plateb převodem z karty, služby platebních karet, služby pro provádění finančních transakcí, služby týkající se elektronického převodu peněz, služby v oblasti peněžních převodů, vyřizování finančních transakcí, zajišťování peněžních převodů, zařizování finančních transakcí, zpracování elektronických plateb, zpracování plateb, finanční služby, financování a poskytování finančních prostředků, obchodní finanční služby, obstarávání finančních prostředků, on-line komerční bankovní služby, online bankovníctví, peněžní služby, peněžní transakce, peněžní záležitosti, peněžnictví, poskytování běžných účtů, převody v cizí měně, služby bezpapírového elektronického bankovníctví, služby elektronického bankovníctví, služby internetového bankovníctví, služby mobilního bankovníctví, služby týkající se bankovních účtů, služby týkající se běžných účtů, služby týkající se informací o bankovních účtech, služby týkající se odepisování a připisování na peněžní účty, služby v oblasti finančního obchodování, služby v oblasti obchodního bankovníctví, služby vkladových účtů, soukromé bankovníctví, správa přijímání vkladů.

Třídy výrobků a služeb:

35, 36

(540)



(593) Obrazová

(111) **396088**

(220) 05.10.2022

(320) 17.08.2022

(442) 07.12.2022

(151) 15.03.2023

(730) **Verdian s.r.o., advokátní kancelář**, Pernerova 697/35, Praha 8, Karlín, 18600, CZ

(740) Havlík Švorčík a partneři, advokátní a patentová kancelář, JUDr. Michal Havlík, advokát, Hájkova 1406/2, Praha 2, Nové Město, 12000

(210) O-581669

(511) (45) právní poradenství, s výjimkou právního poradenství poskytovaného odbory nebo profesním sdružením.

Třídy výrobků a služeb:

45

(540)

VERDIAN

(592) Slovní

(111) **396089**

(220) 05.10.2022

(320) 05.10.2022

(442) 07.12.2022

(151) 15.03.2023

(730) **ADART COMPUTERS s.r.o.**, Čimická 717/34, Praha 8, Kobylisy, 18200, CZ

(740) Mgr. Tomáš Černý, advokát, Čimická 717/34, Praha 8, Kobylisy, 18200

(210) O-581689

(511) (9) chytré hodinky, mobilní telefony; (14) hodinky, sportovní hodinky, řetízky (hodinky), potápěčské hodinky, stopky (hodinky), přívěskové hodinky, kapesní hodinky, náramkové hodinky, elektronické hodinky, náramkové hodinky s GPS přístrojem; (38) geolokační služby (telekomunikační služby).

Třídy výrobků a služeb:

9, 14, 38

(540)

Aligator Watch Junior

(592) Slovní

(111) **396090**

(220) 06.10.2022

(320) 06.10.2022

(442) 07.12.2022

(151) 15.03.2023

(730) **SAZKA a.s.**, Evropská 866/69, Praha 6, Vokovice, 16000, CZ

(740) Halaxová & Halaxová TETRAPAT, Mgr. Eva Halaxová, Jinonická 804/80, Praha 5, Košíře, 15800

(210) O-581700

(511) (9) hardware a software pro informační technologie a audiovizuální zařízení, zařízení a příslušenství na zpracování dat, platební terminály pro zprostředkování on-line plateb, software, hardware a software používaný při provozu hazardních her, software pro počítačové hry, aplikace a herní

software určené k účasti sázejících na hazardních hrách, software pro jednotlivé internetové technické hry, software pro internetové živé hry, elektronické losy internetových loterií; (16) papír, lepenka, reklamní, propagační a užitkové výrobky z papíru určené pro propagaci, periodické i neperiodické publikace, tištěné informační, reklamní a propagační materiály v rámci této třídy určené pro propagaci, tiskárenské výrobky a kartonážní výrobky, a to krabice, data a databáze na papírových nosičích, psací potřeby, kalendáře, diáře, školní potřeby, sázenky, sázkové tikety, vstupenky; (28) herní zařízení a systémy, jejichž prostřednictvím jsou provozovány hazardní hry, losy loterií, terminály a samoobslužné terminály zajišťující provoz loterií, kurzových sázek a jiných hazardních her (herní automaty), samoobslužná koncová zařízení technických her provozovaných v hernách a kasinech (herní automaty), stoly živé hry (herní zařízení); (38) telekomunikační služby, mobilní telekomunikační služby, provozování mobilní telekomunikační sítě pro bezdrátový přenos hlasu a dat, služby mobilního připojení k síti internet včetně vysokorychlostního připojení a přenosu hlasové služby přes internetový protokol, peer-to-peer komunikace, služby instant messaging, osobní komunikační služby, pager služby, služby elektronické pošty, sledování mobilních telefonů pomocí satelitních signálů a zjišťování polohy mobilních telefonů pomocí satelitních signálů, radio-paging, poskytování bezdrátového aplikačního protokolu (WAP), včetně služeb využívajících zabezpečeného komunikačního kanálu, hlasová pošta, provádění videokonferencí, videotelefonní služby, služby zprostředkování přístupu ke všem druhům datových a informačních sítí a internetu, služby přenosu textových a multimediálních zpráv, poskytování přístupu do telekomunikačních a komunikačních databází, telekomunikační služby umožňující spotřebitelům stahovat digitální obsah prostřednictvím sítě a serveru do osobní databáze, provozování on-line komunikačních fór, přenos sportovních utkání, poskytování telekomunikačního přístupu pro hazardní hry prostřednictvím internetu a počítačových sítí; (41) provoz veškerých hazardních her, včetně těch provozovaných dálkovým přístupem prostřednictvím internetu, tedy loterií, kurzových sázek, totalizátorových her, binga, technických her, živých her, tombol nebo turnajů malého rozsahu, jakožto vykonávání činností spočívajících v uskutečňování hazardních her se záměrem dosažení zisku, a to příjmem sázek a vkladů do hazardní hry (služby bookmakerů), pořádání a organizování kulturních, sportovních a společenských událostí, soutěží, zábavních služeb v souvislosti s elektronickým sportem, předprodej a prodej vstupenek, organizování a pořádání vzdělávacích akcí, provozování sportovních zařízení.

Třídy výrobků a služeb:
9, 16, 28, 38, 41

(540) **Šťastná trafik**

(592) Slovní

(111) **396091**

(220) 06.10.2022

(320) 06.10.2022

(442) 07.12.2022

(151) 15.03.2023

(730) **SAZKA a.s.**, Evropská 866/69, Praha 6, Vokovice, 16000, CZ

(740) Halaxová & Halaxová TETRAPAT, Mgr. Eva Halaxová, Jinonická 804/80, Praha 5, Košíře, 15800

(210) O-581701

(511) (41) provoz veškerých hazardních her, včetně těch provozovaných dálkovým přístupem prostřednictvím internetu, tedy loterií, kurzových sázek, totalizátorových her, binga, technických her, živých her, tombol nebo turnajů malého rozsahu, jakožto vykonávání činností spočívajících v uskutečňování hazardních her se záměrem dosažení zisku, a to příjmem sázek a vkladů do hazardní hry (služby bookmakerů).

Třídy výrobků a služeb:
41

(540) **Zlatý měšec**

(592) Slovní

(111) **396092**

(220) 06.10.2022

(320) 06.10.2022

(442) 07.12.2022

(151) 15.03.2023

(730) **moje zlato s.r.o.**, Na Prosecké vyhlídce 853/7, Praha 9, Prosek, 19000, CZ

(210) O-581702

(591) Barevná

(511) (14) zlato, zlato surové nebo tepané, zlato, surové nebo jako polotovar, klenoty obsahující zlato, zlaté ingoty, slitiny zlata, ingoty ze slitin zlata, slitiny osmia, slitiny palladia, surové slitiny stříbra, slitiny platiny, slitiny drahých kovů, slitiny vzácných kovů, ingoty ze slitin platiny, paladium a jeho slitiny, osmium a jeho slitiny, stříbro a jeho slitiny, rhodium a jeho slitiny, stříbrné cihly; (35) reklamní služby v oblasti finančních investic, prezentace výrobků v komunikačních médiích pro účely maloobchodu, prezentace finančních produktů ve sdělovacích prostředcích, pro účely maloobchodního prodeje, maloobchodní prodej šperků, provozování aukcí online, služby online aukcí prostřednictvím internetu, online objednávkové služby, provozování online trhu pro kupující a prodejce výrobků a služeb, reklamní služby týkající se šperků a klenotů, on-line maloobchodní služby týkající se šperků a klenotů; (36) správa podmíněných účtů pro investice, finanční investice a poradenské služby, investice do mezinárodních fondů, průmyslové investice, kurzy komodit, sjednávání investic, financování investic, ochrana investic, management investic, kapitálové investice, správa investičního portfolia, management aktiv a investic, finanční služby správy investic, administrativní služby v oblasti investic, finanční služby týkající se investic, investiční služby poskytované soukromým klientům, investiční služby, plán investic soukromého kapitálu, poskytování investičního kapitálu, monitorování investičního výnosu, poskytování investičních spořicíh plánů, poradenské služby v oblasti finančního plánování a investic, finanční služby pro zabezpečení investic, makléřské služby v oblasti kapitálových investic, pojištění komodit, financování komodit, komoditní makléřství, komoditní burza, poskytování informací o cenách komodit, komoditní obchod pro třetí osoby, obchodování s komoditami (finanční služby), příprava finančních analýz v oblasti komodit, služby finančních databází v oblasti komodit, agentury pro obchodování s termínovými komoditami, online obchodování s měnami v reálném čase.

Třídy výrobků a služeb:

14, 35, 36

(540)

 **MOJEZLATO.COM**
hodnota navždy

(593) Obrazová

(111) **396093**

(220) 06.10.2022

(320) 06.10.2022

(442) 07.12.2022

(151) 15.03.2023

(730) **Dvořák Jakub**, Ruská 804/58, Praha 10, Vršovice, 10100, CZ

(740) zaeRkováno s.r.o., Vršovické náměstí 111/2, Praha 10, Vršovice, 10100

(210) O-581704

(511) (9) podcasty, podcasty ke stažení, stahovatelné elektronické publikace, elektronické databáze, databáze obchodních kontaktů, mobilní aplikace, vzdělávací mobilní aplikace, počítačový software; (35) merchandising, propagační činnost a reklama, online inzerce v počítačové síti, pomoc při řízení obchodní činnosti, obchodní administrativa, návrhy akčního plánu a jeho implementace (firemní plánování), maloobchodní služby v souvislosti s knihami, elektronickými publikacemi s možností stažení, softwarem a mobilními aplikacemi, řízení a správa počítačové databáze, sbírání informací do počítačové databáze, zprostředkování obchodních a

komerčních kontaktů, event marketing (získávání zákazníků pořádáním akcí), partnerský marketing a propojování klientů s ambasadory a partnery, výroba zvukových záznamů k marketingovým účelům; (41) tvorba (psaní) podcastu, produkce podcastu, psaní blogu, psaní textů a publikování textů, s výjimkou reklamních textů, elektronické publikace (bez možnosti stažení), elektronické publikace knih a periodik online, vydávání knih, vzdělávací služby, mentoring, pořádání a zajišťování odborných tematických seminářů, eventů, workshopů a konferencí, poradenské a konzultační služby vztahující se k obchodnímu a finančnímu vzdělávání, poskytování online vzdělávání z počítačové databáze nebo prostřednictvím internetu nebo extranetů, výroba audiovizuálních nahrávek.

Třídy výrobků a služeb:

9, 35, 41

(540)

ROZBITÉ PRASÁTKO

(592) Slovní

(111) **396094**

(220) 06.10.2022

(320) 06.10.2022

(442) 07.12.2022

(151) 15.03.2023

(730) **Dvořák Jakub**, Ruská 804/58, Praha 10, Vršovice, 10100, CZ

(740) zaeRkováno s.r.o., Vršovické náměstí 111/2, Praha 10, Vršovice, 10100

(210) O-581705

(511) (9) podcasty, podcasty ke stažení, stahovatelné elektronické publikace, elektronické databáze, databáze obchodních kontaktů, mobilní aplikace, vzdělávací mobilní aplikace, počítačový software; (35) merchandising, propagační činnost a reklama, online inzercie v počítačové síti, pomoc při řízení obchodní činnosti, obchodní administrativa, návrhy akčního plánu a jeho implementace (firemní plánování), maloobchodní služby v souvislosti s knihami, elektronickými publikacemi s možností stažení, softwarem a mobilními aplikacemi, řízení a správa počítačové databáze, sbírání informací do počítačové databáze, zprostředkování obchodních a komerčních kontaktů, event marketing (získávání zákazníků pořádáním akcí), partnerský marketing a propojování klientů s ambasadory a partnery, výroba zvukových záznamů k marketingovým účelům; (41) tvorba (psaní) podcastu, produkce podcastu, psaní blogu, psaní textů a publikování textů, s výjimkou reklamních textů, elektronické publikace (bez možnosti stažení), elektronické publikace knih a periodik online, vydávání knih, vzdělávací služby, mentoring, pořádání a zajišťování odborných tematických seminářů, eventů, workshopů a konferencí, poradenské a konzultační služby vztahující se k obchodnímu a finančnímu vzdělávání, poskytování online vzdělávání z počítačové databáze nebo prostřednictvím internetu nebo extranetů, výroba audiovizuálních nahrávek.

Třídy výrobků a služeb:

9, 35, 41

(540)

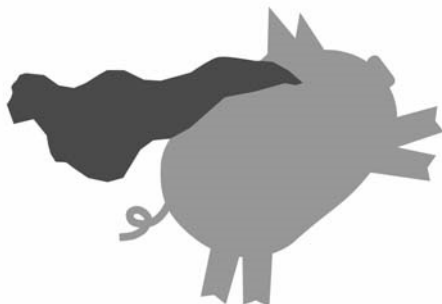

(593) Obrazová

(111) **396095**

(220) 06.10.2022

(320) 06.10.2022

(442) 07.12.2022

(151) 15.03.2023

(730) **CM Trade Via s.r.o.**, Maříkova 1899/1, Brno, Řečkovice, 62100, CZ

(740) PEYTON legal advokátní kancelář s.r.o., Sokolovská 668/136d, Praha 8, Karlín, 18600

(210) O-581706

(591) Barevná

(511) (35) propagační činnost, reklama, pomoc při řízení obchodní činnosti, obchodní administrativa, kancelářské práce, prezentace a maloobchodní prodej zboží (bytové textilie, oděvy, farmaceutické, veterinářské a hygienické přípravky a zdravotnické prostředky, spotřebiče pro úpravu vzduchu), předvádění a prodej uvedeného zboží prostřednictvím internetu, pořádání předváděcích akcí pro obchodní účely; (44) lékařské služby, veterinární služby, péče o hygienu a krásu osob a zvířat, konzultační služby týkající se péče o zdraví, odborné poradenství se zaměřením na zdraví.

Třídy výrobků a služeb:

35, 44

(540)



(593) Obrazová

(111) **396096**

(220) 06.10.2022

(320) 06.10.2022

(442) 07.12.2022

(151) 15.03.2023

(730) **Burešová Kateřina**, B. Němcové 1752, Hostivice, 25301, CZ

(740) PEYTON legal advokátní kancelář s.r.o., Sokolovská 668/136d, Praha 8, Karlín, 18600

(210) O-581708

(511) (35) propagační činnost a reklama, inzertní a propagační služby týkající se obchodu poskytované online z internetu, předvádění a prodej zboží prostřednictvím internetu, a to: hraček, papírenského zboží, výtvarných potřeb, ozdobných předmětů, obrazů, organizérů, kreativních a tvořivých sad a pomůcek, nákup a prodej uvedeného zboží a poskytování maloobchodních služeb souvisejících s prodejem uvedeného zboží, merchandising; (39) zprostředkování dopravy a skladování zboží, balení a doručování zboží.

Třídy výrobků a služeb:

35, 39

(540)

diamantování

(592) Slovní

(111) **396097**

(220) 06.10.2022

(320) 06.10.2022

(442) 07.12.2022

(151) 15.03.2023

(730) **Società Italo Britannica L. Manetti - H. Roberts & C.P.A.**, Via Pellicceria 8, Florencie 50132, IT

(740) Havlík Švorčík a partneři, advokátní a patentová kancelář, JUDr. Michal Havlík, advokát, Hájkova 1406/2, Praha 2, Nové Město, 12000

(210) O-581710

(511) (3) deodoranty pro osobní použití (parfumerie), antiperspiranty pro osobní použití, deodoranční mýdla, kosmetické přípravky do koupele a sprchy, mýdla pro osobní použití, mýdla do koupele, sprchová a koupelová pěna, sprchový a koupelový gel, neléčivé šampony, deodoranty pro lidskou potřebu, tělové deodoranty (parfumerie), deodoranty na chodidla, deodoranty ve formě tyčinek pro osobní použití, roll-on deodoranty (toaletní potřeby), deodoranty pro péči o tělo, sprchové přípravky pro osobní hygienické nebo deodoranční účely (toaletní potřeby).

Třídy výrobků a služeb:

3

(540) **BOROTALCO OBEJMI ŽIVOT**

(592) Slovní

(111) **396098**

(220) 07.10.2022

(320) 07.10.2022

(442) 07.12.2022

(151) 15.03.2023

(730) **xspirt z.s.**, Korunní 1208/74, Praha 10, Vinohrady, 10100, CZ

(740) Petr Javůrek, Bohuslava ze Švamberka 1285/1, Praha 4, Nusle, 14000

(210) O-581714

(511) (32) pivo a nealkoholické pivo; (33) lihoviny; (35) marketing.

Třídy výrobků a služeb:

32, 33, 35

(540) **Xspirt**

(592) Slovní

(111) **396099**

(220) 11.10.2022

(320) 11.10.2022

(442) 07.12.2022

(151) 15.03.2023

(730) **Státní fond životního prostředí ČR**, Kaplanova 1931/1, Praha 4, Chodov, 14800, CZ

(740) PROPATENT, Ing. Vlasta Sedláčková, patentový zástupce, Pod Pekařkou 107/1, Praha 4, Podolí, 14700

(210) O-581773

(511) (9) data nahaná elektronicky z internetu; (16) tiskoviny, periodické i neperiodické časopisy, knihy, manuály, fotografie, alba, plakáty, letáky, kalendáře, karty, mapy, informační bulletiny, potištěné papírnické zboží a to potisky na roll upy a na informační stěny, reklamní polepy na auta, vizitky, hlavičkový papír, pytle na odpadky z papíru nebo z plastu; papírové tašky; (25) pracovní oděvy; (35) informace obchodní a podnikatelské, kontrolní, marketingová, propagační, reklamní, informační a inzertní činnost, distribuce reklamních prospektů, projektů, katalogů, poradenství pro řízení podnikové činnosti k úspoře životního prostředí, správa počítačových souborů, pomoc a průzkum trhu v oblasti energie a ochrany životního prostředí, výstavy informační a reklamní; (36) konzultace a poradenství o financování, vedení daňových řízení, daňová kontrola, finanční podpora při výstavbě, rekonstrukci a zateplování budov, finanční podpora při využívání obnovitelných zdrojů energie; (38) elektronické předávání zpráv, komunikace pomocí počítačových terminálů, přenos zpráv, přenos informací, dat a textů pomocí světové počítačové sítě; (41) výchova, vzdělávání a konzultace v oblasti životního prostředí, školící služby, pořádání soutěží a vedení workshopů (vzdělávání), vydavatelská a nakladatelská činnost, tvorba a distribuce audiovizuálních děl a videí, televizní a rozhlasové spoty, podcasty; (42) činnost kontrolních laboratoří a měřicích skupin.

Třídy výrobků a služeb:

9, 16, 25, 35, 36, 38, 41, 42

(540) **NOVÁ ZELENÁ ÚSPORÁM**

(592) Slovní

(111) **396100**

(220) 11.10.2022

(320) 11.10.2022

(442) 07.12.2022

(151) 15.03.2023

(730) **Hoši v koši s.r.o.**, Albrechtice u Frýdlantu 11, Frýdlant, 46331, CZ

(210) O-581778

(511) (35) reklama, propagace; (39) doprava, letecká doprava; (41) sportovní a kulturní činnosti.

Třídy výrobků a služeb:

35, 39, 41

(540)

Hoši v koši

(592) Slovní

(111) **396101**

(220) 12.10.2022

(320) 12.10.2022

(442) 07.12.2022

(151) 15.03.2023

(730) **NIPPON PAINT SURF CHEMICALS CO., LTD.**, 4-1-15 Minamishinagawa, Shinagawa-ku, Tokyo 140-8675

, JP

(740) PATENTSERVIS Praha a.s., Na Podkovce 281/10, Praha 4, Podolí, 14700

(210) O-581798

(511) (1) chemické výrobky určené k ošetření kovových povrchů, a to hydrofilní chemikálie pro hliníková zebra.

Třídy výrobků a služeb:

1

(540)

SURFALCOAT

(592) Slovní

(111) **396102**

(220) 12.10.2022

(320) 12.10.2022

(442) 07.12.2022

(151) 15.03.2023

(730) **Düreschová Miroslava**, Krátká 613, Slavkov, 74757, CZ

(740) zaeRkováno s.r.o., Vršovické náměstí 111/2, Praha 10, Vršovice, 10100

(210) O-581805

(511) (12) košíky do kočárků a vozíků, popruhy do kočárků a vozíků, moskytiéry a sítky na dětské kočárky a vozíky, ochranné obaly na dětské kočárky a vozíky, fusaky do dětských kočárků a vozíků, návleky na bezpečnostní pásy pro sedadla automobilů, návleky na kola kočárků a vozíků; (24) bytové textil, dětské deky, dětské příkrývky, piknikové deky, povlaky na peřiny a prošíváné deky, cestovní příkrývky, hedvábné příkrývky, moskytiéry, ložní prádlo, plážové osušky a ručníky, plédy, přehozy, příkrývky (ložní), pletené příkrývky, vlněné přehozy, textilní prošíváné příkrývky, zavínovací peřinky a deky; (25) dětské oblečení, dětská obuv, obuv pro děti a nemluvněta, kožené botičky, dětské plavky, dětské pokrývky hlavy, teplé dětské kombinézy, plenkové kalhotky pro děti, dětské bryndáčky (nikoli z papíru), čepice, rukavice, šály, kravaty a šátky, nákrčníky, čelenky (oděvy), oděvy, oblečení pro volný čas, funkční spodní prádlo; (35) maloobchodní prodej dětského oblečení, fusaků do dětských kočárků, oblečení a bytového textilu, elektronický obchod (e-shop) prostřednictvím komunikačních sítí (internet) s dětským oblečením, fusaky do dětských kočárků, oblečením a bytovým textilem, merchandising, event marketing (získávání zákazníků pořádáním akcí), propagační, reklamní, marketingová, informačně-obchodní a inzertní činnost, organizování propagačních nebo komerčních výstav a předvádění výrobků a služeb pro komerční a reklamní účely.

Třídy výrobků a služeb:

12, 24, 25, 35

(540)

TINY NINY

(592) Slovní

(111) **396103**

(220) 17.10.2022

(320) 17.10.2022

(442) 07.12.2022

(151) 15.03.2023

(730) **Česká informační agentura životního prostředí**, Moskevská 1523/63, Praha 10, Vršovice, 10100, CZ

(740) PROPATENT, Ing. Vlasta Sedláčková, patentový zástupce, Pod Pekařkou 107/1, Praha 4, Podolí, 14700

(210) O-581876

(591) Barevná

(511) (9) elektronická data; (16) tiskoviny, periodické i neperiodické časopisy, knihy, tištěné manuály, fotografie, alba, plakáty, letáky, kalendáře, karty, mapy, informační bulletiny, papírové tašky; (35) inzertní, propagační a reklamní činnost a poskytování pomoci při provozu obchodu; (41) výchova, vzdělávání a konzultace v oblasti životního prostředí, školicí služby, pořádání soutěží a vedení workshopů (vzdělávání), vydavatelská a nakladatelská činnost, podpora organizací v oblasti environmentálního vzdělávání, výchovy a osvěty; (42) certifikace odborné způsobilosti služeb, základní informace o certifikacích, závěrečné vyhodnocování projektů a dosažených ekologických efektů, činnost kontrolních laboratoří a měřicích skupin, vědecké informace v oboru životního prostředí, pořádání vědeckých informačních akcí; (45) certifikace jako systém řízení bezpečnosti pro ochranu majetku a jednotlivců.

Třídy výrobků a služeb:

9, 16, 35, 41, 42, 45

(540)



(593) Obrazová

(111) **396104**

(220) 17.10.2022

(320) 17.10.2022

(442) 07.12.2022

(151) 15.03.2023

(730) **HUGGÝ s.r.o.**, Jeronýmova 176/6, České Budějovice, České Budějovice 6, 37001, CZ

(210) O-581886

(511) (42) vytváření počítačových systémů, tvorba a pronájem software, zpracování výtvarných a grafických návrhů, design, počítačová animace, tvorba, správa, hosting a poradenství v oblasti webových stránek, programování a grafické návrhy e - shopů, projektové řízení internetových prezentací a webových aplikací, vývoj internetových aplikací, navrhování informační architektury, posuzování informační architektury, poradenství v této oblasti.

Třídy výrobků a služeb:

42

(540)

Pidio

(592) Slovní

(111) **396105**

(220) 18.10.2022

(320) 18.10.2022

(442) 07.12.2022

(151) 15.03.2023

(730) **Spolek Zvonek**, Nevšová 98, Slavičín, 76321, CZ

(740) PatentCentrum Sedlák & Partners s.r.o., Okružní 2824, České Budějovice, České Budějovice 3, 37001

(210) O-581889

(591) Barevná

(511) (35) činnost propagační, reklamní a inzertní, organizování výstav a kulturních a společenských akcí ke komerčním a reklamním účelům, distribuce propagačních tiskovin v oblasti kultury, distribuce prospektů, pronájem reklamních ploch, obchodní administrativa, marketing, předvádění pro reklamní účely a podporu prodeje; (41) organizování a pořádání kulturních, hudebních, vzdělávacích, zábavných a sportovních akcí a soutěží, služby pro oddech, rekreaci a relaxaci, koncerty, festivaly, přednášky, prodej a předprodej vstupenek; (43) stánky rychlého občerstvení, zajištění stravování při společenských akcích, poskytování ubytování, provoz kempů.

Třídy výrobků a služeb:

35, 41, 43

(540)



(593) Obrazová

(111) **396106**

(220) 18.10.2022

(320) 18.10.2022

(442) 07.12.2022

(151) 15.03.2023

(730) **Výstaviště Flora Olomouc, a.s.**, Wolkerova 37/17, Olomouc, 77900, CZ

(740) Ing. Petr Soukup, tř. Svobody 43/39, Olomouc, 77900

(210) O-581900

(511) (16) papírové nosiče informací, papírenské výrobky, a to papírové obaly, tiskárenské výrobky všeho druhu, a to papírové etikety, reklamní a propagační materiály, informační letáky a brožury, katalogy, vstupenky, fotografie, plakáty, obaly z plastů náležející do této třídy, to vše v oblasti výstavnictví; (35) pořádání a organizace obchodních a prodejních výstav, veletrhů a doprovodných propagačních a reklamních akcí, odborné poradenství vztahující se k organizování komerčních výstav a veletrhů; (41) organizování a pořádání výstav a veletrhů ke kulturním a vzdělávacím účelům, odborné poradenství vztahující se k organizování výstav a veletrhů ke kulturním a vzdělávacím účelům, organizování a pořádání soutěží, sportovní a kulturní aktivity; (43) doprovodné hostinské a restaurační činnosti spojené s pořádáním veletrhů a výstav.

Třídy výrobků a služeb:

16, 35, 41, 43

(540)

HORTIKOMPLEX

(592) Slovní

(111) **396107**

(220) 18.10.2022

(320) 18.10.2022

(442) 07.12.2022

(151) 15.03.2023

(730) **ZENCO Corp. a.s.**, Provozní 5492/3, Ostrava, Třebovice, 72200, CZ

(740) Ing. Pavel Nádvořník s.r.o., Klínová 620/1, Ostrava, Hulváky, 70900

(210) O-581913

(511) (5) diagnostické přípravky a materiály, lékařská diagnostická činidla a vzorky na testování tělesných tekutin, indikátory pro lékařskou diagnostiku, chemické přípravky pro diagnostiku těhotenství, CRP testy, dezinfekční a

antiseptické přípravky, antibakteriální přípravky, antibakteriální ubrousky, antibakteriální spreje, antimikrobiální přípravky; (10) zařízení na diagnostiku, vyšetřování a monitorování pro lékařské účely, teploměry pro lékařské účely, tlakoměry na měření krevního tlaku, masážní přístroje pro léčebné účely, diagnostické přístroje a zařízení na těhotenské testy, přístroje pro odběr vzorků tělních tekutin, ochranné obličejové masky pro lékařské použití, ochranné ústní masky pro lékařské použití, roušky k lékařskému použití, respirátory k lékařskému použití, ochranné štíty pro lékařské použití, jednorázové ochranné rukavice k lékařským účelům, ochranné oděvy pro lékařské použití, prostředky na ochranu sluchu, přístroje a zařízení na provádění diagnostických testů k lékařským účelům, lékařské testovací vybavení, aplikátory antibakteriálních přípravků, kolenní chrániče v podobě výztuží (jiné než sportovní potřeby); (35) maloobchodní a velkoobchodní prodej se zaměřením na diagnostické přípravky a materiály, antibakteriální, dezinfekční a antiseptické prostředky a ochranné a hygienické pomůcky, nákupní objednávky (administrativní zpracování), administrativní zpracování a organizování zásilkových služeb, služby řízení obchodní činnosti v oblasti elektronického obchodování, reklamní, marketingové a propagační služby, reklama on-line v počítačové síti, podpora prodeje pro třetí strany, poskytování obchodních a podnikatelských informací, zprostředkování obchodů, zprostředkování obchodních informací, správa počítačové databáze, organizování komerčních a reklamních akcí a výstav, předvádění zboží pro reklamní účely a podporu prodeje, poskytování uživatelských hodnocení pro komerční nebo reklamní účely, poradenské služby v oblasti zprostředkování zboží a služeb.

Třídy výrobků a služeb:
5, 10, 35

(540) **Zencolab**

(592) Slovní

(111) **396108**

(220) 18.10.2022

(320) 18.10.2022

(442) 07.12.2022

(151) 15.03.2023

(730) **Světladil, z.s.**, Ke dvoru 773/5, Praha 6, Vokovice, 16000, CZ

(740) GELAR, advokátní kancelář s.r.o., Mgr. Tereza Mírmová, advokátka, Kaizlový sady 434/13, Praha 8, Karlín, 18600

(210) O-581918

(511) (41) kurzy osobního rozvoje, školení týkající se osobního rozvoje, koučink (školení), životní koučink (školení), koučování, organizování kurzů, vzdělávací kurzy, organizování školicích kurzů, pořádání výcvikových kurzů, poskytování vzdělávacích kurzů, vedení kurzů, organizování workshopů a seminářů, vedení workshopů (školení), pořádání odborných workshopů a výukových kurzů.

Třídy výrobků a služeb:
41

(540) **EOV**

(592) Slovní

(111) **396109**

(220) 19.10.2022

(320) 19.10.2022

(442) 07.12.2022

(151) 15.03.2023

(730) **DUDÁK- Měšťanský pivovar Strakonice a.s.**, Podskalská 324, Strakonice, Strakonice I, 38601, CZ

(740) PatentCentrum Sedláč & Partners s.r.o., Okružní 2824, České Budějovice, České Budějovice 3, 37001

(210) O-581927

(511) (21) nádoby na pití, sklo, porcelán a majolika zařazené do třídy 21, tácky papírové zařazené do třídy 21, kelímky papírové a plastové, pивní sklenice, poháry keramické, holby keramické, stojany na jídelní lístky, skleněné lahve; (32) pivo a pivovarnické výrobky, piva, lehká piva a ležáky, nealkoholická a nízkoalkoholická piva, míchané nápoje obsahující pivo zařazené do třídy 32, sladová piva, zázvorová piva, nealkoholické nápoje; (43) služby zajišťující stravování a nápoje, služby barů, služby spojené s provozováním pohostinství, restaurací a podniků rychlého občerstvení.

Třídy výrobků a služeb:
21, 32, 43

(540)



(593) Obrazová

(111) **396110**

(220) 19.10.2022

(320) 19.10.2022

(442) 07.12.2022

(151) 15.03.2023

(730) **ASTRA, spol. s.r.o.**, Praksčická 2589, Uherský Brod, 68801, CZ

(740) Mgr. Filip Petráš, advokát, Opletalova 1525/39, Praha 1, Nové Město, 11000

(210) O-581937

(511) (12) koloběžky (dopravní prostředky), součásti, příslušenství a díly koloběžek v rámci třídy 12, drony s kamerou, doručovací drony, záchranné drony, civilní drony, součásti, příslušenství a díly dronů v rámci třídy 12; (28) hračky, drony (hračky), modely (hračky), autička na dálkové ovládání (hračky), koloběžky (hračky), soupravy částí (prodávané jako komplet) na výrobu modelů hraček, přenosné hry a hračky s telekomunikačními funkcemi, stavebnice (hračky), dálkově ovládaná letadla na hraní, dálkově ovládané lodě (hračky), roboti (hračky); (35) maloobchodní a velkoobchodní prodej hraček, her, papírnického zboží, stavebních materiálů, spojovacích materiálů, školních pomůcek, chemikálií pro použití v modelářství, akumulátorů, počítačového softwaru.

Třídy výrobků a služeb:
12, 28, 35

(540)

astramodel

(592) Slovní

(111) **396111**

(220) 19.10.2022

(320) 19.10.2022

(442) 07.12.2022

(151) 15.03.2023

(730) **Úřad pro ochranu osobních údajů**, Pplk. Sochora 727/27, Praha 7, Holešovice, 17000, CZ

(210) O-581940

(591) Barevná

(511) (16) periodické i neperiodické publikace a tiskoviny, výroční zprávy, informační letáky, propagační materiály v tištěné formě, vizitky, novoročenky, dopisní papíry, obálky, papírové desky, komplimentky, slohy (kancelářské potřeby); (35) propagační činnost; (41) organizování vzdělávacích seminářů, vedení konferencí.

Třídy výrobků a služeb:
16, 35, 41

(540)



Úřad pro ochranu
osobních údajů

(593) Obrazová

(111) **396112**

(220) 19.10.2022

(320) 19.10.2022

(442) 07.12.2022

(151) 15.03.2023

(730) **ETEE s.r.o.**, Osadní 869/32, Praha 7, Holešovice, 17000, CZ

(740) PatentCentrum Sedláč & Partners s.r.o., Okružní 2824, České Budějovice, České Budějovice 3, 37001

(210) O-581947

(591) Barevná

(511) (29) oříšky zpracované, kandované oříšky, pražené ořechy, ořechové pasty, ořechové tyčinky, konzervované a sušené ovoce a zelenina, zpracované houby, směsi sušeného ovoce, výrobky ze sušeného ovoce, želé, džemy, ovocné pomazánky a kompoty, ryby, zvěřina, bezmasé konzervy, sušené maso, konzervované maso, svačtinové občerstvení na bázi ovoce, hotová zeleninová jídla, zeleninové kaše, hotová jídla z mléčných výrobků; (30) oříšky v čokoládě, dezerty s oříšky, sladkosti v podobě oříšků, cereální lupínky, obilné vločky, pochutiny na bázi rýže, pochutiny na bázi extrudovaných obilnin, müsli, cereální, ovocné a kukuřičné kaše, cereální a energetické tyčinky, káva, čaj, kakao, koření, instantní hotová jídla, svačtinové občerstvení na bázi mouky, svačtinové občerstvení na bázi rýže, energetické pokrmy na bázi obilnin, ovesné a kukuřičné kaše, moučné kaše; (31) čerstvé oříšky.

Třídy výrobků a služeb:

29, 30, 31

(540)



FAKT DOBRÉ

(593) Obrazová

(111) **396113**

(220) 19.10.2022

(320) 19.10.2022

(442) 07.12.2022

(151) 15.03.2023

(730) **Centrum českých filmů s.r.o.**, Jabloňová 2929/30, Praha 10, Záběhlice, 10600, CZ

(740) Trojan, Doleček a partneři, advokátní kancelář, Mgr. Martin Doleček, Na strži 2102/61a, Praha 4, Krč, 14000

(210) O-581956

(511) (35) reklama a propagace, propagační služby ve formě sdílení multimediálního obsahu prostřednictvím internetu nebo jiných počítačových sítí, merchandising, on-line reklama a marketingové služby; (38) telekomunikační služby, šíření filmových a televizních programů, streaming dat, služby přenosu videa na požádání, poskytování přístupu k portálu na sdílení videa, elektronické komunikační služby, přenos zpráv a dat přes internet a jiné počítačové a komunikační sítě, dodávání audio, video a audiovizuálních souborů prostřednictvím internetu, bezdrátových komunikací, elektronických komunikačních sítí a počítačových sítí, poskytování diskuzních fór a blogů, vysílání a streamování i zvukového, vizuálního a multimediálního obsahu pře internet a ostatní komunikační sítě; (41) poskytování filmů a televizních programů bez možnosti stažení prostřednictvím služby videa na objednávku, zábavní služby, zejména on-line služby poskytující zvukový, vizuální a multimediální obsah, poskytování on-line interaktivních možností zábavy.

Třídy výrobků a služeb:

35, 38, 41

(540)



(593) Obrazová

(111) **396114**

(220) 20.10.2022

(320) 20.10.2022

(442) 07.12.2022

(151) 15.03.2023

(730) **Active Radio a.s.**, Wenzigova 1872/4, Praha 2, Nové Město, 12000, CZ

(210) O-581960

(591) Barevná

(511) (28) hračky, hry a žertovné předměty; (35) reklama, marketing a propagační služby; (41) výchova, vzdělávání, zábava a sportovní činnost; (43) zajištění stravování, dočasné ubytování.

Třídy výrobků a služeb:

28, 35, 41, 43

(540)



(593) Obrazová

(111) **396115**

(220) 20.10.2022

(320) 20.10.2022

(442) 07.12.2022

(151) 15.03.2023

(730) **Havlíček Jan JUDr., Ph.D.**, Masarykovo náměstí 110/64, Jihlava, 58601, CZ

(210) O-581964

(591) Barevná

(511) (35) poradenství v oblasti podnikání a obchodu, marketingové studie, řízení projektů, činnost podnikatelských, ekonomických a organizačních poradců; (36) daňové poradenství, služby týkající se peněžních záležitostí, které poskytují fiduciární agenti, služby agentů zabývajících se nemovitostmi a cennými papíry; (45) advokátní kancelář, poskytování právních služeb všeho druhu, poskytování konzultací v oblasti práva, poskytování informací z oblasti práva prostřednictvím komunikačních médií a informačních nosičů všeho druhu, právní poradenství v oblasti podnikání a obchodu.

Třídy výrobků a služeb:

35, 36, 45

(540)

HAVLÍČEK
ADVOKÁTNÍ KANCELÁŘ · LAW OFFICES

(593) Obrazová

(111) **396116**

(220) 20.10.2022

(320) 20.10.2022

(442) 07.12.2022

(151) 15.03.2023

(730) **Umbrella Mobility SE**, Na Bendovce 817/5, Praha 8, Bohnice, 18100, CZ

(740) ROWAN LEGAL, advokátní kancelář s.r.o., JUDr. Josef Donát LL.M., CIPP/E, advokát, Na Pankráci 1683/127, Praha 4, Nusle, 14000

(210) O-581965

(511) (39) doprava a doručování zboží, dopravní služby, lodní doprava, lodní makléřství, organizování dopravy a cest, osobní doprava, poskytování údajů o časových rozvrzích, poskytování údajů o způsobech přepravy, pozemní doprava, přeprava cestujících, přístavní služby, pronájem námořních plavidel, pronájem vozidel na dopravu, rezervační služby týkající se námořní dopravy, řízení dopravy prostřednictvím pokročilé komunikační sítě a technologie, služby lodní přepravy, služby přepravy cestujících a zavazadel, služby přepravy motorovými vozidly, služby přepravy na plachetnicích, služby pro organizování silniční dopravy, služby pro organizování vodní dopravy, služby silniční dopravy, služby v oblasti cestování a osobní doprava, služby zajišťování dopravy, zprostředkování dopravy, zprostředkování přepravy a dopravy, balení a balicí služby, balení předmětů pro přepravu, balicí služby pro ochranu zavazadel během cesty, dočasná úschova osobního majetku, doprava a skladování zboží, informační služby týkající se skladování, námořní služby (přistávání, kotvení, skladování), parkovací služby, parkování automobilů, poskytování zařízení ke kotvení lodí, přístavní služby pro lodě a čluny, pronájem garáží, pronájem garáží a parkovacích míst, pronájem garážových prostor, pronájem míst k parkování, pronájem parkovacích míst v garážích, skladování lodí, služby loděnic, služby parkovacích garáží, uskladnění lodí, pronájem dopravních prostředků, automatizované distribuční poradenské služby týkající se dopravy, automatizované distribuční plánování týkající se dopravy, cestovní informace, cestovní konzultační a informační služby, cestovní kancelář a rezervační služby, dopravní informace, informace o dopravě, informační služby týkající se cestování, informační služby vztahující se k jízdám, organizování a rezervace cest, organizování a rezervace městských poznávacích výletů, organizování a rezervace okružních plaveb, organizování a rezervace exkurzí a poznávacích výletů, organizování a rezervace poznávacích výletů, organizování a rezervace cest pro organizované zájezdy, organizování a rezervace jednodenních výletů, organizování a rezervace exkurzí, organizování a rezervace výletů, poradenské služby týkající se dopravy, poradenská činnost v oblasti cestovního ruchu, počítačové rezervační služby pro cestování, počítačové informační služby v oblasti dopravy, poradenské služby v oblasti dopravy, poradenství týkající se dopravy, poradenství týkající se přepravy, poskytování cestovních informací, poskytování informací o cestování, přes internet, poskytování informací o silniční dopravě, poskytování informací o kotvení, poskytování informací o zprostředkování lodní dopravy, poskytování informací turistům o exkurzích a poznávacích výletech, poskytování informací týkajících se cestování, poskytování informací vztahujících se k dopravě, poskytování on-line informací o cestování, poskytování silničních a dopravních informací, poskytování údajů o přepravě cestujících, profesionální poradenství týkající se dopravy, rezervace autobusové dopravy, rezervace cest prostřednictvím cestovních kancelářů, rezervace jízdenek, rezervace míst pro přepravu motorovými vozidly, rezervace míst pro různé druhy dopravy, rezervace místenek pro cestování autobusem, rezervace místenek, rezervace pronájmu vozidel, rezervační služby týkající se autobusové dopravy, služby agentury v oblasti zprostředkování přepravy zavazadel cestujících, služby agentury v oblasti zprostředkování přepravy osob, služby cestovní kanceláře, jmenovitě rezervování a objednávání dopravy, služby agentury v oblasti zprostředkování zájezdů, služby cestovní kanceláře pro zajišťování cest, služby cestovní kanceláře, jmenovitě organizování dopravy pro cestující, služby cestovních agentur a rezervační služby, služby cestovních kancelářů týkající se zprostředkování zájezdů, služby dopravních agentur, služby objednávání a rezervace zájezdů, služby objednávání cestování, služby poskytování informací vztahujících se k cestování, služby rezervace míst pro cestující, služby prodeje lístků pro cestování, služby rezervačních agentur týkající se cestování, služby týkající se rezervace zájezdů a výletů, služby v oblasti plánování výletů a zájezdů, služby v oblasti rezervace turistických zájezdů, služby v oblasti výdeje cestovních lístků, služby v oblasti rezervace a objednávání cest, služby v oblasti rezervace a objednávání dopravy, zajišťování jízdenek na cesty, zajišťování informací o přepravě a cestování; (43) služby cestovních kancelářů v oblasti rezervace ubytování, služby cestovní kanceláře týkající se hotelových rezervací, cestovní kanceláře zajišťující ubytování, služby cestovních kancelářů pro rezervaci dočasného ubytování, služby cestovních kancelářů v oblasti rezervace ubytování v hotelu, pronájem pokojů, služby týkající se ubytování o dovolených, bufetové služby, podávání jídel a nápojů, agentury pro rezervaci ubytování v hotelech, elektronické informační služby vztahující se k hotelům, hotelové rezervace, informace o dočasném ubytování, poradenské a rezervační služby týkající se dočasného ubytování,

poskytování informací vztahujících se k rezervování ubytování, poskytování informací vztahujících se k ubytování přes internet, rezervace hotelového ubytování, rezervace hotelů, rezervace penzionů, rezervace pokojů, rezervace ubytování, rezervace ubytování v hotelu, rezervace ubytování v hotelech, rezervace ubytování v kempech, rezervování hotelů pro třetí osoby, služby rezervace ubytování.

Třídy výrobků a služeb:
39, 43

(540) **UMBRELLA MOBILITY**

(592) Slovní

- (111) **396117**
(220) 20.10.2022
(320) 20.10.2022
(442) 07.12.2022
(151) 15.03.2023
(730) **Oplištil Petr**, Riegrova 1422/14b, Liberec, Liberec I-Staré Město, 46001, CZ
(210) O-581977
(511) (32) piva všeho druhu, sladové nápoje, výtažky z chmele na výrobu piva, nealkoholické nápoje, přípravky na výrobu nápojů; (35) reklama, propagace a inzerece prostřednictvím všech druhů medií, marketing, zprostředkovatelská činnost v oblasti obchodu s reklamními materiály všeho druhu, s výrobky ze skla, porcelánu a majoliky, s textilními výrobky, s tričky, mikinami, zástěrami, čepicemi, s ubrusy, papírenským zbožím, tácky, papírovými kelímků a lelmíky z umělých hmot, etiketami, kalendáři, tiskovinami, publikacemi, časopisy a knihami, s pivem a nealkoholickými nápoji; (40) pivovarnictví a sladovnictví, a to výroba piva všeho druhu, sladových nápojů; (43) služby zajišťující stravování a nápoje, provoz restaurace, kavárny, vinárny a baru, hostinská činnost.

Třídy výrobků a služeb:
32, 35, 40, 43

(540) **ČEŠKO**

(592) Slovní

- (111) **396118**
(220) 20.10.2022
(320) 20.10.2022
(442) 07.12.2022
(151) 15.03.2023
(730) **V Invest Development s.r.o.**, Walterovo náměstí 329/3, Praha 5, Jinonice, 15800, CZ
(210) O-581981
(511) (25) oděvy, obuv, pokrývky hlavy, součásti oděvů, obuvi a pokrývek hlavy, a to manžety, kapsy, hotové podšívky, podpatky a paty k punčochám, kšiltý k čepicím, kostry na klobouky, oděvy a obuv pro sportovní účely, a to lyžařské rukavice, sportovní tílka, cyklistické oděvy, obleky na karate a judo, fotbalovou obuv, gymnastickou obuv, lyžařské boty, maškami kostýmy, oděvy z papíru, papírové klobouky k použití jako oděvy, bryndáčky, ne papírové, kapesníčky do horní kapsy saka, náonožníky, ne elektricky vyhříváné; (35) marketing, online reklama v počítačové síti a propagace; (36) pronájem bytů, pronájem kanceláří, pronájem nemovitostí, zprostředkování v oblasti nemovitostí, správa nemovitostí, makléřské služby, služby ubytovací kanceláře - byty, služby v oblasti nemovitostí; (37) demolicie budov, stavební dozor, stavební poradenství, výstavba; (42) projektování ve výstavbě, poradenství v oblasti architektury, architektonické služby, návrhy interiéru.

Třídy výrobků a služeb:
25, 35, 36, 37, 42

(540) **AVIALET**

(592) Slovní

- (111) **396119**
(220) 20.10.2022
(320) 20.10.2022
(442) 07.12.2022
(151) 15.03.2023
(730) **Spirit goods s.r.o.**, Hřbitovní 92/35, Šlapanice, 66451, CZ
(740) PatentEnter s.r.o., Koliště 1965/13a, Brno, Černá Pole, 60200

- (210) O-581983
(511) (16) tiskoviny, katalogy, prospekty, plakáty, letáky a jiné tištěné propagační, reklamní a informační materiály, tiskopisy, vstupenky, šatní lístky, etikety, jídelní, nápojové a nabídkové lístky včetně obalů, mapy, pohlednice, fotografie, grafická díla, grafické reprodukce a jiná vyobrazení, úložné krabice papírové, papírové obaly všeho druhu včetně obalů na nápoje a potraviny (kromě papírových kelímků), knihy, sešity, diáře, poznámkové bloky, zápisníky, kalendáře, dopisní papír, dopisní obálky, zakládací mapy, kancelářský papír, obaly na knihy, sešity a na jiné papírenské a polygrafické výrobky, pořadače, papírové praporečky a vlaječky, samolepky, upomínkové předměty z papíru, obaly a tašky z papíru a umělých hmot v jiné třídě než zařazené, počítačové výstupy v tištěné formě na papírovém nosiči; (21) kelímky na nápoje (včetně papírových), stolní náčiní (nikoliv z drahých kovů), kuchyňské a servírovací nádoby kovové, porcelánové, keramické, skleněné a z plastů, jídelní a nápojové servisy i jednotlivé výrobky určené k těmto účelům porcelánové, keramické, skleněné, popřípadě kovové obsažené v této třídě, včetně lázeňských pohárků a kelímků, užité a dekorativní výrobky ze skla; (25) oblečení, oděvy, obuv, kloboučnické zboží, doplňky k oblečení v rámci této třídy, zejména opasky, šály, pokrývky hlavy, rukavice, šátky, kravaty, ponožky, sportovní oblečení, sportovní obuv; (32) sirupy pro přípravu limonád, sirupy pro přípravu nápojů, nealkoholické nápoje, minerální vody, šumivé nealkoholické nápoje, nápoje a šňávky ovocné a zeleninové, ovocné a zeleninové výtažky nealkoholické, mošty, též hroznové, nealkoholické koktejly, nápoje z ovocných šťáv, slazené ovocné nápoje, přípravky ke zhotovování nealkoholických nápojů, sorbety spadající do této třídy, piva; (33) alkoholické nápoje, s výjimkou pív, lihoviny, likéry, vína všech druhů, především jakostní vína, vína přívlastková, archivní vína, šumivá vína, sekty, alkoholické výtažky, alkoholické extrakty a esence z ovoce a hroznů, mošty s alkoholem, koktejly s alkoholem, alkoholické nápoje obsahující ovoce, konzumní a značkové lihoviny, řezané a ušlechtilé destiláty, včetně macerátů a výluhů, vinné, ovocné, bylinné a obilné destiláty.

Třídy výrobků a služeb:
16, 21, 25, 32, 33

(540) **KLLK**

(592) Slovní

- (111) **396120**
(220) 20.10.2022
(320) 20.10.2022
(442) 07.12.2022
(151) 15.03.2023
(730) **Zich David**, Makovského 1563/21, Žďár nad Sázavou, Žďár nad Sázavou 7, 59101, CZ
(740) JUDr. Ing. Andrej Štaňko Ph.D., Vinohradská 89/90, Praha 3, 13000
(210) O-581984
(591) Barevná
(511) (9) filmy, nosiče záznamů, audiovizuální díla na nosičích, počítačové hry, software, software pro streamování audiovizuálního a multimediálního obsahu prostřednictvím internetu a celosvětových komunikačních sítí, mobilní aplikace; (41) filmová distribuce, filmová studia, výroba a produkce filmů a seriálů, filmová zábava, filmové projekce, produkce filmových studií, produkce rozhlasových, filmových a televizních programů, výroba titulků, dabování filmů, fotografování, audio a video nahrávací služby, prodej vysílacích práv pro rozhlasové a televizní programy, předprodej vstupenek, rezervace míst na akce, vydávání a distribuce vstupenek, konzultační služby v oblasti zábavy, organizování kulturních a uměleckých akcí, poskytování filmů a seriálů prostřednictvím služeb pro přenos videa na vyžádání (bez možnosti stažení), poskytování informací o filmech, poskytování zábavních služeb prostřednictvím filmů, úprava a střih filmů, půjčování filmů, pořádání filmových festivalů, pronájem filmových přístrojů a filmového příslušenství, režirování filmů, služby animace, zejména speciální efekty pro film a video, vydavatelství, nakladatelství; (45) právní služby týkající se ochrany a využívání autorských práv vztahujících se k filmové, televizní, divadelní a hudební produkci, ochrana a správa autorských práv a práv duševního vlastnictví, právní služby týkající se využívání doplňkových práv týkajících se filmové, televizní, video a hudební produkce, poskytování licenčních práv k filmové, televizní a video produkci [právní služby], poradenské služby vztahující se k autorským právům.

Třídy výrobků a služeb:
9, 41, 45

(540)



(593) Obrazová

(111) **396121**

(220) 21.10.2022

(320) 21.10.2022

(442) 07.12.2022

(151) 15.03.2023

(730) **Nguyenová Thu Trang**, Hluboký Důl 34, Nebovidy, 28002, CZ

(740) Mgr. Tereza Klečková, advokát, Rubešova 55, Kolín, Kolín I, 28002

(210) O-581990

(511) (21) domácí a kuchyňské potřeby a nádoby, nádobí na vaření a nádobí na stolování; (41) vzdělávání, školení; (43) služby zajišťující stravování a nápoje.

Třídy výrobků a služeb:

21, 41, 43

(540)

Vietňamka

(592) Slovní

(111) **396122**

(220) 21.10.2022

(320) 21.10.2022

(442) 07.12.2022

(151) 15.03.2023

(730) **Nguyenová Thu Trang**, Hluboký Důl 34, Nebovidy, 28002, CZ

(740) Mgr. Tereza Klečková, advokát, Rubešova 55, Kolín, Kolín I, 28002

(210) O-581991

(511) (21) domácí a kuchyňské potřeby a nádoby, nádobí na vaření a nádobí na stolování; (41) vzdělávání, školení; (43) služby zajišťující stravování a nápoje.

Třídy výrobků a služeb:

21, 41, 43

(540)

Saigon roll n'roll

(592) Slovní

(111) **396123**

(220) 21.10.2022

(320) 21.10.2022

(442) 07.12.2022

(151) 15.03.2023

(730) **Teva Czech Industries s.r.o.**, Ostravská 305/29, Opava, Komárov, 74770, CZ

(740) Zeiner & Zeiner advokátní kancelář s.r.o., Mgr. Alexandr Vališ, advokát, Dominikánská 350/5, Brno, Brno-město, 60200

(210) O-581998

(511) (5) farmaceutické přípravky a látky.

Třídy výrobků a služeb:

5

(540)

DITUZDIN

(592) Slovní

(111) **396124**

(220) 24.10.2022

(320) 24.10.2022

(442) 07.12.2022

(151) 15.03.2023

(730) **Wenghová Nikol**, Jana Škody 186/10, Ostrava, Dubina, 70030, CZ

(740) Ing. Pavel Nádvořník s.r.o., Klínová 620/1, Ostrava, Hulváky, 70900

(210) O-582014

(591) Barevná

(511) (35) styk s veřejností, reklama a marketing, reklamní a propagační činnost pro humanitární a charitativní aktivity, rozšiřování reklamních, propagačních nebo inzertních materiálů, vyhledávání dat v počítačových souborech, organizování komerčních nebo reklamních výstav, organizování a pořádání obchodních a reklamních akcí, předvádění zboží, vydávání reklamních, propagačních a inzertních textů, merchandising, zprostředkování obchodních a komerčních kontaktů, navazování a udržování obchodních vztahů s domácími a zahraničními institucemi a jinými subjekty, pomoc při řízení obchodní činnosti, dražební služby, spolupráce s e-shopy nabízejícími zdravou výživu, doplňky stravy a přírodní léčiva a produkty, maloobchod, velkoobchod a internetový obchod s těmito výrobky: zdravotnické, lékařské a kompenzační pomůcky, upomínkové předměty, periodika, oblečení, papírnické zboží; (36) charitativní sbírky, charitativní finanční činnost, financování, poskytování finanční pomoci, poskytování informací v oblasti financí, poskytování informací pro charitativní účely, investování finančních prostředků, shromažďování finančních prostředků na dobročinné účely, finanční sponzorování, finanční transakce a operace všeho druhu, zajišťování financí pro humanitární projekty, financování projektů všeho druhu, finanční zabezpečení charitativních projektů, financování výzkumných služeb, organizování a pořádání veřejných sbírek finančního rázu, grantové rozdělování finančních prostředků, nadační činnost v oblasti finanční, veřejné sbírky, finanční podpora a pomoc lidem s vrozenými vadami, s onkologickým nebo jiným závažným onemocněním, pořádání dobročinných sbírek, správa majetku; (41) služby v oblasti výchovy a vzdělávání, zábavy, kultury, umění a sportu, humanitární činnost v oblasti kulturní, výchovné a vzdělávací, edukativní činnost, charitativní činnost, poskytování vzdělávacích materiálů, poradenství týkající se lékařských školení v oblasti onkologie, pořádání a organizování kulturních, zábavných, společenských, sportovních, charitativních a benefičních akcí, pořádání, vedení a organizování seminářů, setkání, workshopů, kolokvií, kongresů a konferencí, poskytování vzdělávacích informací prostřednictvím elektronických portálů, vydavatelská a publikační činnost, vydávání tiskovin (s výjimkou reklamních); (42) služby v oblasti výzkumu a vývoje, podpora vývoje a výzkumu v léčbě onkologických onemocnění a spolupráce na lékařských studiích, odborné konzultace v oblasti lékařství, prezentace odborných lékařských článků a podcastů o prevenci onkologických onemocnění a civilizačních chorob; (44) lékařské služby, služby v oblasti lékařské péče, služby péče o duševní zdraví, charitativní služby, jmenovitě poskytování lékařských potřeb a pomůcek první pomoci potřebným, poskytování lékařských služeb, dobročinné lékařské konzultační služby v oboru předcházení chorobám a zvládání chorob, poskytování informací a poradenské pomoci v oboru duševního zdraví a pohody ve vztahu ke zdraví a zdravotnímu povědomí, poskytování pomůcek rodinám starajícím se o onkologické pacienty.

Třídy výrobků a služeb:

35, 36, 41, 42, 44

(540)



(593) Obrazová

(111) **396125**

(220) 24.10.2022

(320) 24.10.2022

(442) 07.12.2022

(151) 15.03.2023

(730) **Kulišková Andrea**, Handkeho 755/1c, Olomouc, Nové Sady, 77900, CZ

(210) O-582016

(511) (6) kovové železářské zboží; (8) krbové náčiní, sady krbového nářadí; (11) krbý, domácí krbý.

Třídy výrobků a služeb:

6, 8, 11

(540)



(593) Obrazová

(111) **396126**

(220) 24.10.2022

(320) 24.10.2022

(442) 07.12.2022

(151) 15.03.2023

(730) **OTROŠINA Invest s.r.o.**, Štrossova 1338, Pardubice, Bílé Předměstí, 53003, CZ

(740) Ing. Martin Brixí, Plzeňská 43/107, Praha 5, Košire, 15000

(210) O-582022

(591) Barevná

(511) (35) marketing nemovitostí, marketing, marketingové služby poskytované prostřednictvím digitálních sítí, marketingové služby, marketingové informace, obchodní marketingové služby, online reklamní a marketingové služby, propagace, reklamní služby v oblasti nemovitostí, sestavování inzerátů, sběr informací v oblasti reklamy, inzerce komerčních nebo

obytných nemovitostí, aukce nemovitostí, příprava a pořádání dražeb nemovitostí, marketingová analýza trhu s nemovitostmi, zprostředkování obchodů; (36) realitní kancelář, pojištění nemovitostí (realit), majetkové investice (realitní), služby realitní kanceláře, služby nemovitostní (realitní služby), nemovitostní (realitní) konzultační služby, finanční a realitní agentura, realitní služby vztahující se ke správě investic do nemovitostí, služby realitních kanceláří na pronájem budov, služby realitních kanceláří na pronájem pozemků, služby realitní kanceláře v oblasti rezidenčních nemovitostí, služby realitních kanceláří v oblasti komerčních nemovitostí, služby realitní kanceláře pro prodej a pronájem budov, realitní agentura, realitní služby vztahující se ke správě investic do nemovitostí, financování nemovitostí, správa nemovitostí, management nemovitostí, sdílení nemovitostí, financování rozvoje nemovitostí, vyhledávání obytných nemovitostí, správa nemovitostí spojená s transakcemi nemovitostí, pronájem nemovitostí, sjednávání pronájmu nemovitostí, pronájem kanceláří [nemovitostí], pronajímání kanceláří [nemovitostí], zprostředkování leasingu (pouze nemovitostí), pronájem nemovitostí a majetku, agenturní služby pro pronájem nemovitostí, sjednávání smluv pro pronájem obchodních nemovitostí, oceňování majetku (finanční), akvizice nemovitostí pro třetí osoby, agentury zprostředkující pronájmy (byty), agenturní služby pro prodej majetku za provizi, asistence při koupi nemovitostí, akvizice pozemků k pronájmu, digitalizované informační služby vztahující se k nemovitostem, finanční služby v oblasti smluv, dohod a vyrovnání týkajících se nemovitostí, finanční zprostředkovatelské služby v oblasti nemovitostí; (37) poskytování informací vztahujících se k úklidu exteriérů budov, poskytování informací vztahujících se k výstavbě, opravám a údržbě budov, poskytování informací vztahujících se k úklidu budov, čištění interiérů a exteriérů budov, modernizace budov, opravy a údržba obytných budov, opravy a údržba kancelářských budov.

Třídy výrobků a služeb:

35, 36, 37

(540)



(593) Obrazová

(111) **396127**

(220) 24.10.2022

(320) 24.10.2022

(442) 07.12.2022

(151) 15.03.2023

(730) **Coffee Giants s.r.o.**, Tusarova 1438/10, Praha 7, Holešovice, 17000, CZ

(740) Trama Legal s.r.o., advokátní kancelář, Bottova 2A, 811 09 Bratislava

(210) O-582024

(511) (30) bonbóny, cukr, cukroví, cukrovinky, čaj (ledový -), čaj (nápoje na bázi -), čaj, čokoláda, čokoládové nápoje, dorty, housky, chléb, jemné pečivo, jogurtová zmrzlina, kakao, kakaové nápoje, káva, kávové náhražky, kávové náhražky rostlinného původu, kávové nápoje, kávové nápoje s mlékem, kávové příchutě, koláče s náplní, muesli, nepražená káva, oplatky, palačinky, pečivo s masovou náplní, perníky, medovníky, potraviny z mouky, pralinky, pudinky, quiche, rohlíky, sendviče, sladké pečivo, suchary, sušenky, tacos, těsta, tortily, zákusky, koláče, zmrzlina, zmrzlinové poháry; (41) večírky (organizování a plánování), výcvik (instruktážní), výcvik (výchovný), výstavy (organizování kulturních nebo vzdělávacích -), vyučování, vyučování (instruktážní služby), vzdělávací informace; (43) automaty (rychlé občerstvení), bary (služby -), bufety, kavárny, pronajímání jednacích místností, půjčování židlí, stolů, prostírání, nápojového skla, restaurace, samoobslužné restaurace.

Třídy výrobků a služeb:
30, 41, 43
(540)



(593) Obrazová

(111) **396128**
(220) 24.10.2022
(320) 24.10.2022
(442) 07.12.2022
(151) 15.03.2023
(730) **BERSICOMP s.r.o.**, Bartošovce 200, Bartošovce, SK
(740) Trama Legal s.r.o., advokátní kancelář, JUDr., Bottova 2A, 811 09 Bratislava
(210) O-582027
(591) Barevná
(511) (6) kovové regály (konstrukce), kovové paletové regály, kovová lešení, kovové konstrukce na lešení, háčky pro věšáky (kovové), kovové háčky na věšení oděvů, kovové kliky, držadla, úchyty a madla, kovové kanystry, kovové vázací a ovinovací pásky, kovové podpěry, kovové podpěry nábytku, sloupky (podpěry) z kovu; (20) regály, regály [nábytek], skladovací regály a police, plastové regály na nářadí, regály a police do obchodů, dřevěné police a regály (nábytek), dřevěné bedny, truhly, koše, zahradní nábytek, nekovové zahradní sloupky, lavičky, sedátka, stojany (nábytek), dřevěné přenosné boxy (nádoby), dřevěné květináče, nekovové schůdky (žebříky), nekovové podlahové závěsy, nekovové žebříky, stojany (nábytek), stojany na květiny, nohy stolu, nábytkové nohy, nohy k nábytku; (35) obchodní management, organizace obchodního managementu, obchodní administrativa, reklama, marketing, pomoc při řízení obchodní činnosti, poskytování obchodních marketingových informací, poradenství při řízení obchodní činnosti, subdodavatelské služby [pomoc v obchodní činnosti], velkoobchodní prodej nábytku, maloobchodní prodej nábytku.
Třídy výrobků a služeb:
6, 20, 35

(540)



(593) Obrazová

(111) **396129**
(220) 24.10.2022
(320) 24.10.2022
(442) 07.12.2022
(151) 15.03.2023
(730) **Elysium clinic s.r.o.**, Opatovce 131, Opatovce, SK
(740) Trama Legal s.r.o., advokátní kancelář, Bottova 2A, 81109 Bratislava
(210) O-582029
(511) (3) přípravky na bělení zubů, kosmetické přípravky pro péči o ústní dutinu a zuby, gely na bělení zubů; (5) léčivé přípravky pro zdravotní péči, porcelán na zubní protézy, kaučuk k dentálnímu použití, slitiny drahých kovů pro účely zubního lékařství, zubní abraziva, zubní amalgámy, zubní cementy, materiály na zubní otisky, laky na zuby, zubní tmely, zubní pryskyřice na dočasné můstky, korunky a fasety, materiály pro zubní výplně; (10) lékařské nástroje pro dentální účely, chrániče zubů pro stomatologické účely, přístroje a zařízení používané dentálními hygienisty, zařízení pro zubní lékařství, zubní implantáty, zubní protézy; (35) služby pro maloobchod nebo velkoobchod s farmaceutickými, veterinárními a sanitárními přípravky a zdravotnickým materiálem, velkoobchodní prodej předmětů sloužících k hygieně lidí, fakturační služby v oboru zdravotní péče, zpracování údajů v oblasti zdravotní péče, marketingové služby v oblasti stomatologie, administrativní služby v oblasti zubního zdravotního pojištění, vše z výše uvedených výlučně ve vztahu k oboru zubní lékařství, stomatologie a zubní péče; (41) vzdělávací a školicí služby v oboru zdravotnictví, poskytování pokračujících vzdělávacích kurzů v oblasti zubařství, poskytování vzdělávacích služeb vztahujících se ke zdraví, vše z výše uvedených výlučně ve vztahu k oboru zubní lékařství, stomatologie a zubní péče; (44) kosmetické služby péče o tělo, služby zdravotní péče, služby péče o hygienu a krásu, služby zubního lékařství, služby zdravotnických zařízení, poskytování informací o zdravotní péči po telefonu, poskytování informací o zdravotní péči prostřednictvím globální počítačové sítě, kosmetická stomatologie, služby stomatologické kliniky, služby týkající se zubní hygieny, poskytování informací vztahujících se k zubnímu lékařství, konzultační a informační služby týkající se farmaceutických výrobků, příprava receptů lékárníky, vše z výše uvedených výlučně ve vztahu k oboru zubní lékařství, stomatologie a zubní péče.

Třídy výrobků a služeb:

3, 5, 10, 35, 41, 44

(540)

ELYSIUM CLINIC

(592) Slovní

(111) **396130**
(220) 24.10.2022
(320) 24.10.2022
(442) 07.12.2022
(151) 15.03.2023
(730) **Elysium clinic s.r.o.**, Opatovce 131, Opatovce, SK
(740) Trama Legal s.r.o., advokátní kancelář, Bottova 2, 81109 Bratislava
(210) O-582030
(591) Barevná
(511) (3) přípravky na bělení zubů, kosmetické přípravky pro péči o tělo, kosmetické přípravky pro péči o ústní dutinu a zuby, gely na bělení zubů; (5) léčivé přípravky pro zdravotní péči, bylinné doplňky, vitamíny a vitaminové přípravky, porcelán na zubní protézy, kaučuk k dentálnímu použití, slitiny drahých kovů pro účely zubního lékařství, zubní abraziva, zubní amalgámy, zubní cementy, materiály na zubní otisky, laky na zuby, zubní tmely, zubní pryskyřice na dočasné můstky, korunky a fasety, materiály pro zubní výplně; (10) lékařské nástroje, chrániče zubů pro stomatologické účely, přístroje a zařízení používané dentálními hygienisty, zařízení pro zubní lékařství, zubní implantáty, zubní protézy; (35) služby pro maloobchod nebo velkoobchod s farmaceutickými, veterinárními a sanitárními přípravky a zdravotnickým materiálem, velkoobchodní prodej předmětů sloužících k hygieně lidí, fakturační služby v oboru zdravotní péče, zpracování údajů v oblasti zdravotní péče, marketingové služby v oblasti stomatologie, administrativní služby v oblasti zubního zdravotního pojištění; (41) vzdělávací a školicí služby v oboru zdravotnictví, poskytování pokračujících vzdělávacích kurzů v oblasti zubařství, poskytování vzdělávacích služeb vztahujících se ke zdraví; (44) kosmetické služby péče o tělo, služby zdravotní péče, služby péče o hygienu a krásu, služby zubního lékařství, služby zdravotnických zařízení, poskytování informací o zdravotní péči po telefonu, poskytování informací o zdravotní péči prostřednictvím globální počítačové sítě, kosmetická stomatologie, služby stomatologické kliniky, služby týkající se zubní hygieny, poskytování informací vztahujících se k zubnímu lékařství, konzultační a

informační služby týkající se farmaceutických výrobků, příprava receptů lékárníky.

Třídy výrobků a služeb:
3, 5, 10, 35, 41, 44

(540)



(593) Obrazová

(111) **396131**

(220) 24.10.2022

(320) 24.10.2022

(442) 07.12.2022

(151) 15.03.2023

(730) **České vinařské závody a. s.**, Bělehradská 7/13, Praha 4, Nusle, 14016, CZ

(740) JUDr. Iveta Sokolová, advokát, JUDr. Iveta Sokolová, Ke Kostelu 56, Vrbice, 28904

(210) O-582032

(591) Barevná

(511) (16) papírové etikety, lepicí papírové etikety, potištěné papírové etikety, ručně malované papírové etikety na láhve na víno; (21) poháry (nádobý na pití); (33) víno.

Třídy výrobků a služeb:
16, 21, 33

(540)



(593) Obrazová

(111) **396132**

(220) 24.10.2022

(320) 24.10.2022

(442) 07.12.2022

(151) 15.03.2023

(730) **České vinařské závody a. s.**, Bělehradská 7/13, Praha 4, Nusle, 14016, CZ

(740) JUDr. Iveta Sokolová, advokát, JUDr. Iveta Sokolová, Ke Kostelu 56, Vrbice, 28904

(210) O-582035

(591) Barevná

(511) (16) papírové etikety, lepicí papírové etikety, potištěné papírové etikety, ručně malované papírové etikety na láhve na víno; (21) poháry (nádobý na pití); (33) víno.

Třídy výrobků a služeb:
16, 21, 33

(540)

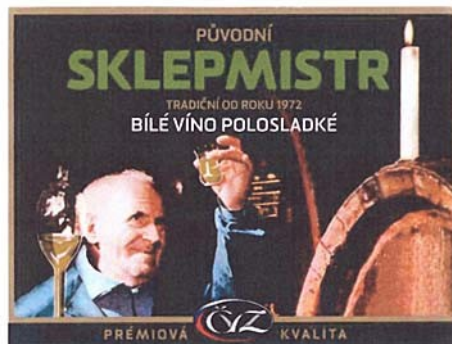

(593) Obrazová

(111) **396133**

(220) 25.10.2022

(320) 25.10.2022

(442) 07.12.2022

(151) 15.03.2023

(730) **ŠKODA AUTO a.s.**, tř. Václava Klementa 869, Mladá Boleslav, Mladá Boleslav II, 29301, CZ

(210) O-582037

(511) (35) marketingové služby v oblasti ubytování, marketingové služby v oblasti restaurací; (43) dočasné ubytování, ubytovací služby, restaurace (služby).

Třídy výrobků a služeb:
35, 43

(540)

SVĚTLANKA

(592) Slovní

(111) **396134**

(220) 25.10.2022

(320) 25.10.2022

(442) 07.12.2022

(151) 15.03.2023

(730) **IDS LocoCare s.r.o.**, Albertova 229/21, Olomouc, Nová Ulice, 77900, CZ

(740) Halaxová & Halaxová TETRAPAT, Mgr. Eva Halaxová, Jinonická 804/80, Praha 5, Košíře, 15800

(210) O-582040

(591) Barevná

(511) (12) drážní hnací vozidla tramvajová, trolejbusová, železniční a lanová; (35) zprostředkovatelská činnost v oblasti obchodu s železniční technikou, obchod s železniční technikou, reklamní a propagační činnost, poradenství v obchodní činnosti; (37) údržba a rekonstrukce železničních kolejových vozidel, opravy ostatních dopravních prostředků, instalace a opravy elektrických strojů a zařízení; (39) provozování drážní dopravy, přeprava po železnici, zprostředkovatelská činnost v oblasti železniční dopravy, pronájem železničních vozidel (železničních vozů a lokomotiv).

Třídy výrobků a služeb:
12, 35, 37, 39

(540)



(593) Obrazová

(111) **396135**

(220) 25.10.2022

(320) 25.10.2022

(442) 07.12.2022

(151) 15.03.2023

(730) **Dobrovská Petra**, Sechterova 1512/9, Praha 4, Kunratice, 14800, CZ

(740) Ing. Jarmila Javoříková, patentový zástupce, Slunečná 4566, Zlín, 76005

(210) O-582045

(511) (9) elektronické knihy, elektronické noviny, elektronické časopisy, elektronické fotografie, paměťová média všeho druhu v elektronické a magnetické podobě (nahraná i nenahraná), paměťová média s vizuálními, zvukovými a obrazovými záznamy, zejména s mluveným slovem, filmy a hudbou; (16) tiskoviny, knihy, noviny, časopisy, učebnice, sešity, skriptta, firemní tiskoviny, plakáty, diáře, brožury, letáky, kalendáře, fotografie, mapy, knižní vazby, knižní obaly, papírnické zboží; (35) velkoobchodní prodej tiskovin a nahraných nosičů dat, reklamní a propagační činnost, marketingová činnost, inzertní činnost, obchodní průzkumy, předvádění výrobků, obchodní poradenství, služby manažerů, pomoc při řízení obchodní činnosti, činnost organizačních a ekonomických poradců, obchodní administrativy, kancelářské práce, automatizované zpracování a správa obchodních dat, služby databank, obchodní zastoupení jiných podnikatelských subjektů - výrobců, distribuce zboží a tiskovin k reklamním účelům, pořádání reklamních a prodejních akcí, poskytování obchodních/prodejních informací, poskytování obchodních slev, pořádání knižních veletrhů k obchodním účelům, činnosti umělecké agentury (obchodní management výkonných umělců); (41) elektronické publikování, vydavatelství, vzdělávací, výchovné a školící činnosti, čtenářský klub, pronájem a půjčování knih, filmů a hudby, fotografování, pořádání vzdělávacích a výchovných akcí a soutěží, překladatelská činnost, jazykové kurzy, provoz vzdělávacích, výchovných, kulturních, společenských, zábavních a sportovních zařízení, audio-vizuální produkce, umělecká produkce, filmová produkce, hudební produkce, zastupování autorů a umělců (nikoliv obchodní), poskytování informací a konzultace ve vzdělávání, vydavatelství, kultury a zábavy, poskytování informací z oblasti vzdělávání, vydavatelství, kultury, zábavy a sportu prostřednictvím elektronických internetových portálů.

Třídy výrobků a služeb:

9, 16, 35, 41

(540) **Knihy Dobrovský e-shopové listy**

(592) Slovní

(111) **396136**

(220) 27.10.2022

(320) 27.10.2022

(442) 07.12.2022

(151) 15.03.2023

(730) **Annum decor s.r.o.**, 227, Třmová, 25210, CZ

(210) O-582084

(511) (18) kůže, imitace kůže, usně, zavazadla a tašky, obojky, oblečky pro zvířata; (24) textilie, náhražky textilií, bytový textil, textilní závěsy; (25) oděvy, obuv, pokrývky hlavy.

Třídy výrobků a služeb:

18, 24, 25

(540)



(593) Obrazová

(111) **396137**

(220) 27.10.2022

(320) 27.10.2022

(442) 07.12.2022

(151) 15.03.2023

(730) **Beard Hodlerz investment group a.s.**, Videňská 134/102, Brno, Dolní Heršpice, 61900, CZ

(740) Mgr. PETR ŽIŽKA, LL.M., advokátní kancelář, Mgr. Petr Žížka LL.M., Sedláčkova 209/16, Plzeň, Vnitřní Město, 30100

(210) O-582088

(511) (35) konzultace v oblasti obchodní strategie, obchodní management a podnikové poradenství, obchodní konzultační služby, obchodní poradenské služby vztahující se ke zpracování dat, obchodní poradenské služby vztahující se k řízení kampaní ke shromažďování finančních prostředků, obchodní poradenské služby vztahující se k firemní činnosti, obchodní poradenství pro jednotlivce, obchodní poradenství pro firmy, obchodní poradenství, průzkumy nebo informace, obchodní poradenství vztahující se k finanční reorganizaci; (36) správa investic, financování investic, investiční analýzy, investiční poradenství, služby finančních investic, investiční konzultační služby, informace o investicích, finanční a investiční služby, investování pomocí elektronických prostředků, hodnocení investičního rizika (služby), finanční poradenství v oblasti investic, administrativní služby v oblasti investic, služby týkající se investic v oblasti cenných papírů pro soukromé investory.

Třídy výrobků a služeb:

35, 36

(540)

Beard Hodlerz

(592) Slovní

(111) **396138**

(220) 27.10.2022

(320) 27.10.2022

(442) 07.12.2022

(151) 15.03.2023

(730) **Mateřská škola Beruška - Ladybird s.r.o.**, Revoluční 14, Hovorčovice, 25064, CZ

(740) Mgr. PETR ŽIŽKA, LL.M., advokátní kancelář, Mgr. Petr Žížka LL.M., Sedláčkova 209/16, Plzeň, Vnitřní Město, 30100

(210) O-582094

(591) Barevná

(511) (39) organizování výletů, organizování exkurzí, jednodenních výletů a poznávacích výletů, organizování a rezervace jednodenních výletů, pořádání exkurzí jako součástí organizovaných zájezdů, pořádání

poznávacích výletů jako součástí organizovaných zájezdů; (41) mateřské školky, předškolní výchova, pohybová výuka pro předškolní děti, vzdělávací služby poskytované dětem, poskytování vzdělávacích služeb pro děti prostřednictvím hracích skupin, vzdělávací služby v oblasti rozvoje dětských mentálních schopností, vzdělávací služby v oblasti rozvoje dětských intelektuálních schopností, organizování výletů pro zábavu; (43) provozování školky, denní jesle, školky, jesle a centra denní péče, péče o předškoláky a malé děti v zařízeních denní péče, předškolní péče.

Třídy výrobků a služeb:
39, 41, 43

(540)



(593) Obrazová

(111) **396139**
(220) 28.10.2022
(320) 28.10.2022
(442) 07.12.2022
(151) 15.03.2023
(730) **Geschur Medical s.r.o.**, Olomoucká 612/34, Horka nad Moravou, 78335, CZ
(210) O-582099
(511) (21) drobné nářadí pro domácnost, kartáče; (25) oděv, obuv a kloboučnické zboží; (31) výrobky zemědělské, zahradnické, lesnické, živá zvířata; (34) tabák, kuřácké potřeby, zápalky; (35) inzertní a reklamní činnost; (41) výchovná a zábavní činnost; (43) stravování a podávání nápojů, dočasné ubytování.

Třídy výrobků a služeb:
21, 25, 31, 34, 35, 41, 43

(540)

DOMO DE KANABO

(592) Slovní

(111) **396140**
(220) 30.10.2022
(320) 30.10.2022
(442) 07.12.2022
(151) 15.03.2023
(730) **Centrum politických studií, z. s.**, náměstí Jana Palacha 1/2, Praha 1, Josefov, 11000, CZ
(210) O-582107
(511) (35) administrativní služby, aktualizace reklamních materiálů, grafická úprava pro reklamní účely, marketing, propagace, vyhledávání sponzorů, vývoj reklamních konceptů, zpracování textu; (41) akademie (vzdělávání), elektronické publikování, fotografování, korespondenční kurzy, koučink, moderování zábavních akcí, organizování zábavních akcí, pořádání a vedení kolokvií, pořádání a vedení konferencí, pořádání a vedení kongresů, pořádání a vedení osobních vzdělávacích fór, pořádání a vedení seminářů, pořádání a vedení workshopů, pořádání soutěží, poskytování informací v oblasti vzdělávání, praktický výcvik, předávání know-how (odborné vzdělávání), psaní textů, školení, vydávání textů (s výjimkou reklamních), zábava.

Třídy výrobků a služeb:
35, 41

(540) **Český model amerického kongresu**
(ČMAK)

(592) Slovní

(111) **396141**
(220) 31.10.2022
(320) 31.10.2022
(442) 07.12.2022
(151) 15.03.2023
(730) **RENOVAK Kostelec nad Orlicí s.r.o.**, Na Morávce 1057, Kostelec nad Orlicí, 51741, CZ
(740) Patentová a známková kancelář, Ing. Jaromír Píkrýl, Včelín 1161, Hulín, 76824
(210) O-582114
(591) Barevná
(511) (4) průmyslové oleje, průmyslové tuky, prostředky na vázání prachu, paliva, černé a hnědé uhlí, palivové dřevo, motorové oleje, převodové oleje, automobilové oleje pro pohon náprav, pohonné látky, nechemické přísady pro oleje a paliva, maziva a mazací tuky, výrobky s vlastnostmi maziv používané při zpracování kovů, vosky a vazelína pro průmyslové účely; (7) brzdy a spojky pro průmyslové stroje, části strojových brzd a spojek vyrobené z materiálů, které mají třecí vlastnosti, třecí hnací komponenty pro stroje, brzdové a spojkové obložení (části strojů), hřídelové spojky jako součást strojů; (12) pozemní vozidla, brzdy vozidel, části brzd pro vozidla vyrobené z materiálů s třecími vlastnostmi, třecí spojky pro pozemní vozidla, spojky pozemních vozidel, brzdové destičky na pozemní vozidla, brzdové kotouče pro pozemní vozidla, lamely (brzdové, spojkové -) pro vozidla, brzdové čelisti vozidel, brzdové třmeny pro pozemní vozidla, příslušenství k brzdovým třmenům, díly na úpravu automobilové karoserie prodávané v sadách, komponenty brzd vozidel, karoserie pro vozidla, panely karoserií vozidel, části karoserií na vozidla, brzdové bubny pro vozidla, kuželové brzdy pro pozemní vozidla, spojky motorů vodních plavidel (lodě); (35) maloobchodní a velkoobchodní prodej a zprostředkovatelské služby v oblasti nákupu a prodeje výrobků uvedených výše ve třídách 4, 7 a 12, elektronický obchod a internetový obchod s výrobky uvedenými výše ve třídách 4, 7 a 12, reklamní, inzertní a propagační činnost, marketing; (37) renovace vozidel, údržba a opravy pozemních vozidel, opravy a údržba motocyklů, přestavba a renovace motorů, přestavba (opravy) spojek, renovace brzdových čelistí, renovace spojkových lamel, broušení brzdových čelistí.

Třídy výrobků a služeb:
4, 7, 12, 35, 37

(540)



(593) Obrazová

(111) **396142**
(220) 31.10.2022
(320) 31.10.2022
(442) 07.12.2022
(151) 15.03.2023
(730) **Emco spol. s r. o.**, Tůrkova 2319/5b, Praha 4, Chodov, 14900, CZ

(740) Halaxová & Halaxová TETRAPAT, Mgr. Eva Halaxová, Jinonická
804/80, Praha 5, Košíře, 15800

(210) O-582119

(511) (29) maso a masné výrobky, zpracované ovoce, zpracované brambory – chipsy, zpracované houby a zelenina (včetně ořechů a luštěnin), sušená zelenina, zeleninové chipsy, semínka (zpracovaná); (43) služby zajišťující stravování a nápoje, provozování hostinských a restauračních činností a zařízení, restaurace, bary, kavárny, vinárny, služby zajišťující dočasné ubytování v hotelech, penzionech a ubytovacích zařízeních.

Třídy výrobků a služeb:
29, 43

(540)



(593) Obrazová

(111) **396143**

(220) 31.10.2022

(320) 31.10.2022

(442) 07.12.2022

(151) 15.03.2023

(730) PHUC LAM s.r.o., U Kamýku 871/4, Praha 4, Kamýk, 14200, CZ

(210) O-582127

(591) Barevná

(511) (43) bary, bufety, catering (poskytování jídla a nápojů), jídelny, kavárny, recenzování jídla, restaurační služby ve formě jídel s sebou, samoobslužné jídelny, samoobslužné restaurace.

Třídy výrobků a služeb:
43

(540)



(593) Obrazová

(111) **396144**

(220) 01.11.2022

(320) 01.11.2022

(442) 07.12.2022

(151) 15.03.2023

(730) SINGLE QUEEN s.r.o., Na Folimance 2155/15, Praha 2, Vinohrady,
12000, CZ

(151) 15.03.2023

(730) Espresso Professional, s.r.o., Vorařská 2075/6, Praha 4, Modřany, 14300, CZ

(740) Mgr. Martina Zdvihalová, Ph.D. - patentová a právní kancelář, Mgr. Martina Zdvihalová Ph.D., K Pazderně 2031, Benešov, 25601

(210) O-582165

(511) (30) pekárenské výrobky plněné, pekárenské výrobky k dopečení, polotovary těstářenských, pekárenských a cukrářských výrobků, dortová a cukrářská těsta, sladké náplně a polevy ve formě práškových směsí, těstářenské suroviny, těstářenské výrobky, extrudované výrobky na bázi obilovin, sóji, rýže a kukuřice, bobtnavá mouka, sójová mouka, slad pro lidskou spotřebu, sladové moučky pražené a karamelizované včetně jejich extraktů, výrobky z obilovin, z olejnin, ze semen a z kukuřice, mouka na pečení, mouka na těsto, těsta, chléb, chléb toastový, vky, toasty, bagety a pizzy, chlebičky a taštičky obložené, jakož i plněné masem, sýrem, vejci a/nebo zeleninou, pečivo z kvasného, výrobky z listového a lineckého těsta, croissanty, cupcakes, muffiny, koláče, buchty, bábovky, koblihy, lívance, záviny, piškotové rolády, sladké rohlíky, sladké a jemné pečivo, oplatky, sušenky, suchary, keksy, medovník, perník, pečivo trvanlivé sladké i slané, müsli výrobky, obilné, ovesné a kukuřičné vločky i jejich směsi, cukrovinky, pralinky, marcipán, želé ovocné (cukrovinky), bonbóny, briošky, cereální tyčinky, zákusky, čokoláda, a pekárenské výrobky obsahující čokoládu a sladké náplně, nápoje z čokolády, čokoládové pasty, čokoládové pomazánky, sladké a čokoládové náplně do pečiva, cukrářské výrobky, dorty včetně mražených, zmrzlina, mražené krémy na bázi mléka, med, sirup z melasy, kvasnice, prášky do pečiva, sůl, bezlepkové výrobky, obilniny připravené pro osobní konzumaci, snídaně cereálie, ochucené obilniny s obsahem lepku i bezlepkové, připravené z ovsa, kukuřice, pšenice, žita, ječmene, jáhel, pohanky, sóji, rýže a ochucené medem, kakaem, skořicí, ořechy, oříšky, mandlemi, cukrem, čokoládou, ovocem, zeleninou, luštěninami, houbami, syrovátkovým proteinem, kokosovým mlékem, rýžovým mlékem, sójovým mlékem, sušeným kravským mlékem; (35) reklama, propagace, marketing, reklama, propagace a marketing online, služby v oblasti reklamy a propagace prodeje, distribuce vzorků výrobků, obchodní poradenské služby, poradenství v obchodní činnosti, obchodní informace a rady pro spotřebitele (poradna pro spotřebitele), obchodní zprostředkovatelské služby, zajišťování obchodních transakcí a obchodních kontaktů, prezentace zboží a služeb, služby předvádění výrobků a vystavování zboží, maloobchodní služby, velkoobchodní služby, nákup, prodej, online nákup a online prodej výrobků uvedených výše ve třídě 30 tohoto seznamu, zprostředkování nákupu a prodeje výrobků uvedených výše ve třídě 30 tohoto seznamu.

Třídy výrobků a služeb:

30, 35

(540)



(593) Obrazová

(111) **396145**

(220) 01.11.2022

(320) 01.11.2022

(442) 07.12.2022

(151) 15.03.2023

(730) SINGLE QUEEN s.r.o., Na Folimance 2155/15, Praha 2, Vinohrady,
12000, CZ

(210) O-582167
(511) (9) stahovatelné elektronické publikace, elektronické publikace ke stažení, elektronické publikace ke stažení v podobě časopisů, týdenní publikace stahovatelné z internetu v elektronické podobě, elektronické publikace nahrané na počítačových médiích, publikace ke stažení; (16) časopisy, publikace, tištěné publikace, periodické publikace; (35) pronájem reklamního prostoru na webových stránkách, poskytování prostoru na webových stránkách k reklamě na výrobky a služby, publikace reklamních, inzertních textů; (41) poskytování multimediální zábavy prostřednictvím webových stránek, vydávání webových časopisů, poskytování videozábavy prostřednictvím webových stránek, poskytování zábavy ve formě filmových klipů prostřednictvím webových stránek, vydávání a publikace časopisů, elektronické online publikace periodik a knih, on-line publikace elektronických novin.

Třídy výrobků a služeb:
9, 16, 35, 41

(540) **Kinotip**

(592) Slovní

(111) **396146**
(220) 01.11.2022
(320) 01.11.2022
(442) 07.12.2022
(151) 15.03.2023
(730) **SINGLE QUEEN s.r.o.**, Na Folimance 2155/15, Praha 2, Vinohrady, 12000, CZ

(210) O-582168
(511) (9) elektronické publikace ke stažení, elektronické publikace ke stažení v podobě časopisů, publikace ke stažení; (16) časopisy, publikace, periodické publikace; (35) poskytování a pronájem prostoru, času a médií pro reklamu, poskytování a pronájem reklamního prostoru, poskytování a pronájem reklamního prostoru na internetu, publikování reklamních, inzertních, propagačních textů; (41) vydávání a publikace časopisů, publikování multimediálních materiálů on-line, poskytování online publikací (ne ke stažení).

Třídy výrobků a služeb:
9, 16, 35, 41

(540) **Fajntip**

(592) Slovní

(111) **396147**
(220) 01.11.2022
(320) 01.11.2022
(442) 07.12.2022
(151) 15.03.2023
(730) **REKOLUX STAV s.r.o.**, Roháčova 145/14, Praha 3, Žižkov, 13000, CZ
(740) PatentEnter s.r.o., Koliště 1965/13a, Brno, Černá Pole, 60200

(210) O-582169
(511) (35) maloobchodní služby ve vztahu ke stavebním materiálům; (37) stavební dozor, pronájem stavebního nářadí, úklid stavebních areálů, developéřské služby (stavebnictví), stavební a stavitelské služby, poradenství vztahující se ke stavebnictví, pronájem nástrojů, strojů, zařízení a vybavení pro stavebnictví, demolice, úklid a údržbu, rekonstrukce interiérů budov, rekonstrukce zděných stěn a struktur, renovace budov, stavba budov, modernizace budov, zateplování budov; (42) stavební inženýrství, stavební projektování.

Třídy výrobků a služeb:
35, 37, 42

(540) **REKOLUX**

(592) Slovní

(111) **396148**
(220) 01.11.2022
(320) 01.11.2022
(442) 07.12.2022
(151) 15.03.2023
(730) **SINGLE QUEEN s.r.o.**, Na Folimance 2155/15, Praha 2, Vinohrady, 12000, CZ
(210) O-582170

(511) (9) obsah s možností stažení a nahraný obsah; (16) časopisy, publikace, periodické publikace; (35) poskytování a pronájem prostoru, času a médií pro reklamu, poskytování a pronájem reklamního prostoru, poskytování a pronájem reklamního prostoru na internetu, publikace reklamních, inzertních textů; (41) vydávání materiálů přístupných z databází nebo z internetu, poskytování multimediální zábavy prostřednictvím webových stránek, elektronické publikování, elektronické online publikace periodik a knih, elektronické vydávání textů a tiskářských výrobků na internetu, s výjimkou vydávání reklamních textů, poskytování zábavy ve formě filmových klipů prostřednictvím webových stránek.

Třídy výrobků a služeb:
9, 16, 35, 41

(540) **Nespechej**

(592) Slovní

(111) **396149**
(220) 01.11.2022
(320) 01.11.2022
(442) 07.12.2022
(151) 15.03.2023
(730) **Bromová Ivona Mgr.**, K Hájovně 783, Srubec, 37006, CZ
(740) Mgr. Zuzana Čabart Šimonovská, LL.M., advokátní kancelář, Mgr. Zuzana Čabart Šimonovská LL.M., Václavské náměstí 2132/47, Praha 1, Nové Město, 11000

(210) O-582179
(511) (16) tiskářské výrobky, papírnické zboží a vzdělávací potřeby, psací potřeby, vyučovací pomůcky a potřeby, tištěné knihy, časopisy, noviny a jiná papírová média, školící materiály s výjimkou přístrojů, tištěné materiály ke korespondenčním kurzům, tištěné vzdělávací materiály, učební pomůcky [s výjimkou zařízení], brožurky, dětské knihy, dětské knihy obsahující zvukovou složku, dětské pracovní sešity; (35) reklamní, marketingové a propagační služby, služby vztahů s veřejností (public relations), poradenské služby ohledně styku s veřejností, vztahy s médii, poradenství v oblasti komunikační strategie při styku s veřejností, konzultační a poradenské služby a pomoc v oblasti reklamní, marketingové a propagační činnosti, poradenství ohledně organizování propagačních kampaní pro firmy, poradenské služby vztahující se k propagaci prodeje, poradenství v oblasti komunikační strategie v reklamě, analýzy firemního jednání; (41) služby v oblasti vzdělávání, zábavy a sportu, zveřejňování, oznamování a psaní textů, digitální video, audio a multimediální zábavní vydavatelské služby, editování psaných textů, elektronická vydavatelská a nakladatelská činnost, elektronické publikování, kaligrafické služby, knihy (vydávání knih), korektury rukopisů, konzultační služby vztahující se k vydávání knih, konzultační služby vztahující se k vydávání časopisů, multimediální publikování, nakladatelské služby, online publikování, psaní projevů pro nereklamní účely, psaní textů, psaní blogů, poskytování elektronických publikací, tvorba [psaní] podcastů, vydávání a publikování knih, časopisů, publikování vzdělávacích a školících příruček, vydávání tiskovin a tištěných publikací, pořádání a vedení workshopů a seminářů, pořádání a vedení konferencí, organizování a vedení vzdělávacích seminářů, vedení workshopů a seminářů v oblasti rozvoje osobnosti, dálkové vzdělávání, individuální výuka [vzdělávání], kaligrafické akademie, konzultační služby vztahující se ke školení zaměstnanců, kurzy osobního rozvoje, odborné vzdělávání a školení, pořádání školících kurzů zaměřených na osobní rozvoj, poskytování on-line školení, školení o etiketě, školení o společenském vystupování, školení v oblasti vztahů s veřejností (public relations), školící služby zaměřené na mluvený projev, organizování slavnostních společenských akcí.

Třídy výrobků a služeb:
16, 35, 41

(540) **Etiketa Ladislav Špaček**

(592) Slovní

(111) **396150**
(220) 01.11.2022
(320) 01.11.2022
(442) 07.12.2022
(151) 15.03.2023
(730) **Skanska Residential a.s.**, Křižkova 682/34a, Praha 8, Karlín, 18600, CZ
(740) NEOLEGAL - advokátní a patentová kancelář, JUDr. Petr Novotný, Římská 2135/45, Praha 2, Vinohrady, 12000

- (210) O-582195
(511) (36) developerská činnost v oblasti výkupu pozemků a prodeje a pronájmu bytů a budov, developerská činnost v oblasti bytového stavebnictví (nemovitostní služby), pojištění, finančnictví, peněžnictví, obchodování s nemovitostmi, služby v oblasti nemovitostí, poradenství v oblasti bytových investic, pronájem nemovitostí, pronájem nájemních domů, pronajímání kanceláří, správa nemovitostí; (37) stavebnictví, stavitelství, developerská činnost v oblasti stavebnictví, opravy a instalační služby ve stavebnictví, stavby bytových interiérů, výstavba bytových domů, výstavba dostupného bydlení; (42) architektonické poradenství, služby interiérové architektury, odborné konzultace týkající se návrhu interiérů bytových prostor, projektová činnost ve výstavbě, technické poradenské služby vztahující se ke stavebnictví, energetický audit, expertizy, inženýrská činnost, inženýrské práce (expertizy), plánování městské výstavby, projekce (stavební), projektová činnost, studie technických projektů, projektování, zeměměřičství.

Třídy výrobků a služeb:
36, 37, 42

(540) **dřevák**

(592) Slovní

- (111) **396151**
(220) 02.11.2022
(320) 02.11.2022
(442) 07.12.2022
(151) 15.03.2023
(730) **Vyskočil Radek**, č. p. 776, Blatnice pod Svatým Antonínkem, 69671, CZ
(740) Ing. Pavel Nádvořík s.r.o., Klínová 620/1, Ostrava, Hulváky, 70900
(210) O-582206
(511) (25) oděvy, obuv, pokrývky hlavy, části oděvů, obuvi a pokrývek hlavy, oděvní opasky; (35) maloobchodní a velkoobchodní prodej oblečení, maloobchodní služby zásilkového prodeje oděvů, propagační činnost, reklama, reklama on-line v počítačové síti, marketing, prezentace výrobků v komunikačních médiích pro účely maloobchodu a velkoobchodu, zpracování (administrativní) nákupních objednávek, obchodní administrativa, kancelářské práce, průzkum trhu.

Třídy výrobků a služeb:
25, 35

(540) **BSFCLOTHES**

(592) Slovní

- (111) **396152**
(220) 03.11.2022
(320) 03.11.2022
(442) 07.12.2022
(151) 15.03.2023
(730) **Koníř Tomáš**, Josefa Suka 1516/15, Brandýs nad Labem-Stará Boleslav, Brandýs nad Labem, 25001, CZ
(740) JUDr. Ondřej Bultas, advokátní kancelář, Sokolovská 81/55, Praha 8-Karlín, 18600
(210) O-582231
(511) (12) vozidla, dopravní prostředky pro pohyb po zemi, vodě nebo vzduchem; (18) kůže a imitace kůže, zvířecí kůže a usně, zavazadla a tašky, deštníky a slunečníky, vycházkové hole, biče, postroje a sedlářské výrobky, obojky, vodítka a oblečky pro zvířata; (22) lana a provazy, sítě, stany a plachty, markýzy z textilních a syntetických materiálů, lodní plachty, pytle na přepravu a skladování sypkých materiálů, materiály na vycpávání a výplně, s výjimkou papíru, lepenky, gumy a plastu, surové textilní materiály a jejich náhražky.

Třídy výrobků a služeb:
12, 18, 22

(540)



(593) Obrazová

- (111) **396153**
(220) 03.11.2022
(320) 03.11.2022
(442) 07.12.2022
(151) 15.03.2023
(730) **Koníř Tomáš**, Josefa Suka 1516/15, Brandýs nad Labem-Stará Boleslav, Brandýs nad Labem, 25001, CZ
(740) JUDr. Ondřej Bultas, advokátní kancelář, Sokolovská 81/55, Praha 8-Karlín, 18600
(210) O-582232
(511) (12) vozidla, dopravní prostředky pro pohyb po zemi, vodě nebo vzduchem; (18) kůže a imitace kůže, zvířecí kůže a usně, zavazadla a tašky, deštníky a slunečníky, vycházkové hole, biče, postroje a sedlářské výrobky, obojky, vodítka a oblečky pro zvířata; (22) lana a provazy, sítě, stany a plachty, markýzy z textilních a syntetických materiálů, lodní plachty, pytle na přepravu a skladování sypkých materiálů, materiály na vycpávání a výplně, s výjimkou papíru, lepenky, gumy a plastu, surové textilní materiály a jejich náhražky.

Třídy výrobků a služeb:
12, 18, 22

(540) **MOTOPOLSTER**

(592) Slovní

- (111) **396154**
(220) 03.11.2022
(320) 03.11.2022
(442) 07.12.2022
(151) 15.03.2023
(730) **Kůfa Roman MUDr.**, nábřeží Svobody 2102/1a, Český Těšín, 73701, CZ
(740) Ing. Pavel Nádvořík s.r.o., Klínová 620/1, Ostrava, Hulváky, 70900
(210) O-582240
(591) Barevná
(511) (35) propagační činnost, reklama, reklama on-line v počítačové síti, rozšiřování reklamních materiálů, venkovní reklama, příprava a prezentace audiovizuálních ukázek pro reklamní účely, informace komerční (poskytování), pořádání veletrhů pro obchodní a reklamní účely, průzkum trhu a marketingové studie, styk s veřejností (public relations); (41) pořádání seminářů, kongresů a konferencí v oblasti zdravotnictví, školení [pořádání a řízení], pořádání, vedení a organizování pracovních setkání [školení], studijní a vzdělávací činnost, zajišťování studijních stáží, pořádání vzdělávacích akcí pro odbornou i laickou veřejnost v oblasti zdravotnictví a zdravotní osvěty, organizování kulturních, zábavních a sportovních akcí, organizování kulturních nebo vzdělávacích výstav, seminářů, symposií, charitativních a benefičních akcí, publikační činnost, poskytování informací a informačních služeb v oblasti kulturní, zábavní, vzdělávací, sportovní; (44) lékařské služby, služby péče o hygienu a krásu, chirurgie, plastická chirurgie, kosmetická chirurgie, dermatologické služby, farmaceutické poradenství, fyzioterapie, salóny krásy, služby v oblasti péče o obličej, konzultační služby týkající se lékařské zdravotní péče,

pečovatelské domy, zdravotní střediska, lázeňské služby, masáže, (540)
poradenské služby týkající se zdraví.

Třídy výrobků a služeb:
35, 41, 44

(540)



(593) Obrazová

(111) **396155**
(220) 03.11.2022
(320) 03.11.2022
(442) 07.12.2022
(151) 15.03.2023
(730) **Kufa Roman MUDr.**, nábřeží Svobody 2102/1a, Český Těšín, 73701, CZ
(740) Ing. Pavel Nádvořík s.r.o., Klínová 620/1, Ostrava, Hulváky, 70900
(210) O-582241
(591) Barevná
(511) (3) kosmetika a kosmetické přípravky, kolagenové přípravky pro kosmetické účely, krémy (kosmetické -) kosmetická séra, dermatologické krémy (jiné než léčivé), hygienické přípravky jako toaletní potřeby; (35) propagační činnost, reklama, reklama on-line v počítačové síti, rozšiřování reklamních materiálů, venkovní reklama, příprava a prezentace audiovizuálních ukázek pro reklamní účely, informace komerční (poskytování), pořádání veletrhů pro obchodní a reklamní účely, průzkum trhu a marketingové studie, styk s veřejností (public relations); (41) pořádání seminářů, kongresů a konferencí v oblasti zdravotnictví, studijní a vzdělávací činnost, zajišťování studijních stáží, pořádání vzdělávacích akcí pro odbornou i laickou veřejnost v oblasti zdravotnictví a zdravotní osvěty, organizování kulturních, zábavních a sportovních akcí, organizování kulturních nebo vzdělávacích výstav, seminářů, sympozií, charitativních a benefičních akcí, publikační činnost, poskytování informací a informačních služeb v oblasti kulturní, zábavní, vzdělávací, sportovní; (44) lékařské služby, služby péče o hygienu a krásu, chirurgie, plastická chirurgie, kosmetická chirurgie, dermatologické služby, farmaceutické poradenství, fyzioterapie, chirurgické diagnostické služby, salóny krásy, hygienická a kosmetická péče, služby v oblasti péče o obličej, konzultační služby týkající se lékařské zdravotní péče, poradenské služby týkající se kosmetické péče, pečovatelské domy, zdravotní střediska, lázeňské služby, masáže, poradenské služby týkající se zdraví.

Třídy výrobků a služeb:
3, 35, 41, 44

(593) Obrazová

(111) **396156**
(220) 03.11.2022
(320) 03.11.2022
(442) 07.12.2022
(151) 15.03.2023
(730) **LIGHTHOUSE INTERNATIONAL INC.**, 255 Keele St., Toronto M6P-2K1, Ontario, CA
(740) Bohemia Patent, Ing. Jana Vandlíková, Petráská 1136/12, Praha 1, Nové Město, 11000
(210) O-582242
(511) (3) kosmetika, parfumerie (výrobky), parfumerie, éterické oleje, parfumerie a vonné přípravky, kosmetické přípravky, parfumerie, přípravky pro osobní hygienu, kosmetické ošetřující vlasové přípravky, zubní pasty, dermatologické krémy (jiné než léčivé), bylinná kosmetika (emulze, krémy, mléka, toaletní a micelární vody, gely, séra, masti, kondicionéry, šampony); (5) farmaceutické přípravky a látky, farmaceutické přípravky pro lidskou potřebu, farmaceutické přípravky a přírodní léčiva, chemické výrobky pro farmaceutické účely, farmaceutické výrobky pro veterinární účely, chemické přípravky pro farmaceutické účely, rostlinné výtažky pro farmaceutické účely, farmaceutické přípravky na úpravu imunity, veterinární léčiva, veterinární výrobky, doplňky krmiva pro veterinární účely, hygienické přípravky pro veterinární účely, přípravky se stopovými prvky pro humánní a veterinární použití, vitaminy a vitaminové přípravky, vitaminové nápoje, vitaminové tablety, vitaminové doplňky, vitaminy pro zvířata, vitaminové doplňky pro zvířata, vitaminové a minerální přípravky, vitaminové přípravky jako doplňky stravy, minerální dietní doplňky pro zvířata, minerální dietní doplňky pro lidi, minerální potravinové přípravky pro léčebné účely, minerální přípravky a látky pro lékařské použití, vitaminové a minerální doplňky, potravinové doplňky obsahující stopové prvky, dietetické a nutriční přípravky, bylinné a rostlinné výtažky pro léčebné účely, výtažky z léčivých rostlin, sirupy pro farmaceutické účely, vitaminové kapky, bylinné čaje (léčivé nápoje), bylinné směsi k léčebnému použití, bylinné výtažky pro léčebné účely, léčivé bylinné čaje, dietetické potraviny pro léčebné účely, potravní doplňky a dietetické přípravky, bílkovinné doplňky stravy, bílkovinné potraviny pro lékařské účely, balzámy pro léčebné účely, balzámy pro farmaceutické účely, léčivé balzámy, farmaceutické krémy, léčivé krémy, rostlinné krémy pro léčebné účely.

Třídy výrobků a služeb:
3, 5

(540)

MaxGenetics

(592) Slovní

(111) **396157**
(220) 03.11.2022
(320) 03.11.2022
(442) 07.12.2022
(151) 15.03.2023
(730) **Kufa Roman MUDr.**, nábřeží Svobody 2102/1a, Český Těšín, 73701, CZ

(740) Ing. Pavel Nádvorník s.r.o., Klínová 620/1, Ostrava, Hulváky, 70900

(210) O-582243

(591) Barevná

(511) (3) kosmetika a kosmetické přípravky, kolagenové přípravky pro kosmetické účely, krémy (kosmetické -) kosmetická séra, dermatologické krémy (jiné než léčivé), hygienické přípravky jako toaletní potřeby; (35) propagační činnost, reklama, reklama on-line v počítačové síti, rozšiřování reklamních materiálů, venkovní reklama, příprava a prezentace audiovizuálních ukázek pro reklamní účely, informace komerční (poskytování), pořádání veletrhů pro obchodní a reklamní účely, průzkum trhu a marketingové studie, styk s veřejností (public relations); (41) pořádání seminářů, kongresů a konferencí v oblasti zdravotnictví, studijní a vzdělávací činnost, zajišťování studijních stáží, pořádání vzdělávacích akcí pro odbornou i laickou veřejnost v oblasti zdravotnictví a zdravotní osvěty, organizování kulturních, zábavních a sportovních akcí, organizování kulturních nebo vzdělávacích výstav, seminářů, sympozií, charitativních a benefičních akcí, publikační činnost, poskytování informací a informačních služeb v oblasti kulturní, zábavní, vzdělávací, sportovní; (44) lékařské služby, služby péče o hygienu a krásu, chirurgie, plastická chirurgie, kosmetická chirurgie, dermatologické služby, farmaceutické poradenství, fyzioterapie, chirurgické diagnostické služby, salony krásy, hygienická a kosmetická péče, služby v oblasti péče o obličej, konzultační služby týkající se lékařské zdravotní péče, poradenské služby týkající se kosmetické péče, pečovatelské domy, zdravotní střediska, lázeňské služby, masáže, poradenské služby týkající se zdraví.

Třídy výrobků a služeb:

3, 35, 41, 44

(540)

kosmetická chirurgie, dermatologické služby, farmaceutické poradenství, fyzioterapie, chirurgické diagnostické služby, salony krásy, hygienická a kosmetická péče, služby v oblasti péče o obličej, konzultační služby týkající se lékařské zdravotní péče, poradenské služby týkající se kosmetické péče, pečovatelské domy, zdravotní střediska, lázeňské služby, masáže, poradenské služby týkající se zdraví.

Třídy výrobků a služeb:

3, 35, 41, 44

(540)



(593) Obrazová

(111) **396158**

(220) 03.11.2022

(320) 03.11.2022

(442) 07.12.2022

(151) 15.03.2023

(730) **Kufa Roman MUDr.**, nábřeží Svobody 2102/1a, Český Těšín, 73701, CZ

(740) Ing. Pavel Nádvorník s.r.o., Klínová 620/1, Ostrava, Hulváky, 70900

(210) O-582244

(591) Barevná

(511) (3) kosmetika a kosmetické přípravky, kolagenové přípravky pro kosmetické účely, krémy (kosmetické -) kosmetická séra, dermatologické krémy (jiné než léčivé), hygienické přípravky jako toaletní potřeby; (35) propagační činnost, reklama, reklama on-line v počítačové síti, rozšiřování reklamních materiálů, venkovní reklama, příprava a prezentace audiovizuálních ukázek pro reklamní účely, informace komerční (poskytování), pořádání veletrhů pro obchodní a reklamní účely, průzkum trhu a marketingové studie, styk s veřejností (public relations); (41) pořádání seminářů, kongresů a konferencí v oblasti zdravotnictví, studijní a vzdělávací činnost, zajišťování studijních stáží, pořádání vzdělávacích akcí pro odbornou i laickou veřejnost v oblasti zdravotnictví a zdravotní osvěty, organizování kulturních, zábavních a sportovních akcí, organizování kulturních nebo vzdělávacích výstav, seminářů, sympozií, charitativních a benefičních akcí, publikační činnost, poskytování informací a informačních služeb v oblasti kulturní, zábavní, vzdělávací, sportovní; (44) lékařské služby, služby péče o hygienu a krásu, chirurgie, plastická chirurgie,

(593) Obrazová

(111) **396159**

(220) 03.11.2022

(320) 03.11.2022

(442) 07.12.2022

(151) 15.03.2023

(730) **Hosnedlová Jana**, 150, Bečov, 43526, CZ

(740) Advokátní kancelář Petráš Rezek s.r.o., Mgr. Filip Petráš, advokát, Opletalova 1525/39, Praha 1, Nové Město, 11000

(210) O-582246

(511) (16) obaly (papírnické zboží), bublinové obaly, dárkové krabice, plastové obaly, obaly na potraviny, plastové sáčky a obaly, tašky (obaly, pytlíky) z plastu, nádoby z regenerované celulózy (jako obaly), sáčky jako obaly (z papíru nebo umělých hmot), skládací papírové krabice, biologicky rozložitelné obaly na jídlo s sebou na bázi papíroviny, kartónové krabice na dorty; (30) bezlepkové pečárenské výrobky, cappuccino, cukrovinky, čokoláda do cukrovinek a pečiva, čokoládové dezerty, čokoládové ozdoby na dorty, cukrářské výrobky, dorty, espresso, fondány (cukrovinky), frappé (ledový nápoj), kakao, kakaové nápoje, káva, nepražená káva, vařená káva, lyofilizovaná káva, ledová káva, káva s čokoládou, káva bez kofeinu, čaj, nápoje na bázi čaje (neléčivé), koláče, moučníky, sušenky, zmrzlina, žádný z výše uvedených výrobků nezahrnuje polotovary pro výrobce pokrmů; (35) maloobchodní prodej čajů, maloobchodní prodej kakaa, maloobchodní prodej čokolády, maloobchodní prodej kávy, maloobchodní služby v oblasti potravin, maloobchodní služby v oblasti cukrovinek, maloobchodní prodej dezertů, maloobchodní prodej zmrzliny; (43) bary, bistra (služby), bufety, čajovny, kavárny, pohostinství (služby), služby poskytující jídlo a nápoje s možností odnosu, služby týkající se přípravy jídel a nápojů, snack-bary, zdobení dortů, zdobení jídel.

Třídy výrobků a služeb:

16, 30, 35, 43

(540)

DORADO

(592) Slovní

(111) **396160**

(220) 03.11.2022

(320) 03.11.2022

(442) 07.12.2022

(151) 15.03.2023

(730) **BELUPO Ijektiv i kozmetika, d.d.**, Danica 5, 48 000 Koprivnica, HR

(740) Havlík Švorčík a partneři, advokátní a patentová kancelář, JUDr. Martin Švorčík, advokát, Hálkova 1406/2, Praha 2, Nové Město, 12000

(210) O-582247
(511) (5) výrobky farmaceutické.
Třídy výrobků a služeb:
5

(540) **CONDIAS**

(592) Slovní

(111) **396161**

(220) 04.11.2022

(320) 04.11.2022

(442) 07.12.2022

(151) 15.03.2023

(730) **České vinařské závody a. s.**, Bělehradská 7/13, Praha 4, Nusle, 14016, CZ

(740) JUDr. Iveta Sokolová, advokát, Ke Kostelu 56, Vrbice, 28904

(210) O-582274

(591) Barevná

(511) (16) papírové etikety, lepicí papírové etikety, potištěné papírové etikety, ručně malované papírové etikety na láhve na víno; (21) poháry (nádobu na pití); (33) víno.

Třídy výrobků a služeb:

16, 21, 33

(540)

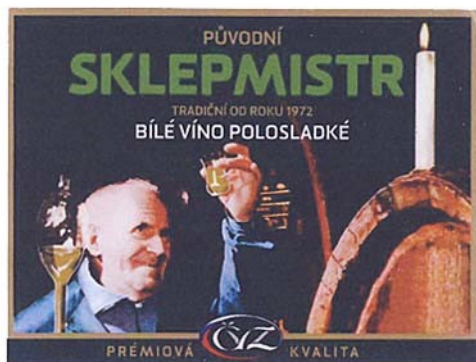

(593) Obrazová

(111) **396162**

(220) 04.11.2022

(320) 04.11.2022

(442) 07.12.2022

(151) 15.03.2023

(730) **KAMAT spol. s r.o.**, Kpt. Jaroše 470, Nové Město nad Metují, Krčín, 54901, CZ

(740) Advokátní kancelář BŘESKÝ, HEIPLÍK, VOSÁTKA, s.r.o., Mgr. Martin Heiplík, Botičská 1936/4, Praha 2, Nové Město, 12800

(210) O-582275

(591) Barevná

(511) (6) kovové stavební a konstrukční materiály, kovové trubky, kovové stavební materiály přenosné, kovové stavební výrobky a kovové železářské zboží, kovové armatury, plechy, dráty, kabely, lišty, koncovky a konektory; (9) přístroje a nástroje vědecké, fotografické, filmové, optické, přístroje pro vážení, měření, signalizaci, kontrolu, záchranu a pro vyučování, přístroje a nástroje pro vedení, přepínání, přeměnu, akumulaci, regulaci nebo řízení elektrického proudu, kabely a vodiče elektrické a elektronické, elektrické výbojky jiné než pro osvětlení, bateriové startéry a startéry pro zářivky, zásuvkové a elektrické kolíkové lišty, světelné zdroje (blesky) pro fotografické účely, jističe, relé elektrická a elektronická, domovní rozvaděče, stykače, elektrické vidlice (zástrčky), elektrické zásuvky, svorky (elektrotechnika), svorkovnice, spínače, ovladače elektrické a elektronické, zařízení chránící před přepětím, multifunkční dotyková tlačítka a tlačítka zvonků, kabelová oka (elektrotechnika), spojky a konektory (elektrotechnika), elektrické koncovky, adaptéry a armatury; (11) přístroje pro osvětlení, topení, výrobu páry, pro vaření, přístroje chladicí, pro sušení, ventilaci, rozvod vody a sanitární zařízení, zařízení pro klimatizaci, ohřívadla, varné náčiní elektrické, žárovky, elektrické osvětlovací výbojky, zářivky, tlumivky, elektrické světelné zdroje, elektrické sporáky,

chladničky, přímotopné panely, průtokové ohříváče, elektrické zásobníky vody, osušovače rukou, průmyslová svítidla venkovní; (17) izolační materiály na kabely, ohebná nekovová potrubí, trubky a hadice, plastové kabelové chráničky, plastové krycí desky a pásy, ohebné plastové trubky, plastové spojky pro potrubí a pro kabelové chráničky, nekovové objímky, armatury, spojky a konektory, ostatní plastové výrobky pro použití v elektrotechnice, elektronice a v telekomunikacích; (19) nekovové stavební materiály, nekovové sloupy pro elektrické vedení, stavební konstrukce nekovové, nekovové nosníky, nekovové žebříky pro kabelové rozvody, neohebné nekovové trubky, nekovové spojky, nekovové žlaby včetně plastových, například pro kabelová vedení; (35) maloobchod a velkoobchod s elektromateriálem, internetový obchod (e-shop) s elektromateriálem.

Třídy výrobků a služeb:

6, 9, 11, 17, 19, 35

(540)



(593) Obrazová

(111) **396163**

(220) 04.11.2022

(320) 04.11.2022

(442) 07.12.2022

(151) 15.03.2023

(730) **KAMAT spol. s r.o.**, Kpt. Jaroše 470, Nové Město nad Metují, Krčín, 54901, CZ

(740) Advokátní kancelář BŘESKÝ, HEIPLÍK, VOSÁTKA, s.r.o., Mgr. Martin Heiplík, Botičská 1936/4, Praha 2, Nové Město, 12800

(210) O-582276

(591) Barevná

(511) (6) kovové stavební a konstrukční materiály, kovové trubky, kovové stavební materiály přenosné, kovové stavební výrobky a kovové železářské zboží, kovové armatury, plechy, dráty, kabely, lišty, koncovky a konektory; (9) přístroje a nástroje vědecké, fotografické, filmové, optické, přístroje pro vážení, měření, signalizaci, kontrolu, záchranu a pro vyučování, přístroje a nástroje pro vedení, přepínání, přeměnu, akumulaci, regulaci nebo řízení elektrického proudu, kabely a vodiče elektrické a elektronické, elektrické výbojky jiné než pro osvětlení, bateriové startéry a startéry pro zářivky, zásuvkové a elektrické kolíkové lišty, světelné zdroje (blesky) pro fotografické účely, jističe, relé elektrická a elektronická, domovní rozvaděče, stykače, elektrické vidlice (zástrčky), elektrické zásuvky, svorky (elektrotechnika), svorkovnice, spínače, ovladače elektrické a elektronické, zařízení chránící před přepětím, multifunkční dotyková tlačítka a tlačítka zvonků, kabelová oka (elektrotechnika), spojky a konektory (elektrotechnika), elektrické koncovky, adaptéry a armatury; (11) přístroje pro osvětlení, topení, výrobu páry, pro vaření, přístroje chladicí, pro sušení, ventilaci, rozvod vody a sanitární zařízení, zařízení pro klimatizaci, ohřívadla, varné náčiní elektrické, žárovky, elektrické osvětlovací výbojky, zářivky, tlumivky, elektrické světelné zdroje, elektrické sporáky, chladničky, přímotopné panely, průtokové ohříváče, elektrické zásobníky vody, osušovače rukou, průmyslová svítidla venkovní; (17) izolační materiály na kabely, ohebná nekovová potrubí, trubky a hadice, plastové kabelové chráničky, plastové krycí desky a pásy, ohebné plastové trubky, plastové spojky pro potrubí a pro kabelové chráničky, nekovové objímky, armatury, spojky a konektory, ostatní plastové výrobky pro použití v elektrotechnice, elektronice a v telekomunikacích; (19) nekovové stavební materiály, nekovové sloupy pro elektrické vedení, stavební konstrukce

nekovové, nekovové nosníky, nekovové žebříky pro kabelové rozvody, neohebné nekovové trubky, nekovové spojky, nekovové žlaby včetně plastových, například pro kabelová vedení; (35) maloobchod a velkoobchod s elektromateriálem, internetový obchod (e-shop) s elektromateriálem.

Třídy výrobků a služeb:
6, 9, 11, 17, 19, 35

(540)



(593) Obrazová

(111) **396164**

(220) 04.11.2022

(320) 04.11.2022

(442) 07.12.2022

(151) 15.03.2023

(730) **Nad Mladeckem s.r.o.**, č. ev. 34, Mladecko, 74754, CZ

(210) O-582282

(591) Barevná

(511) (41) rekreační kempy, rekreační služby, poskytování rekreačních aktivit, organizování rekreačních akcí, pronájem rekreačních zařízení; (43) poskytování rekreačního ubytování.

Třídy výrobků a služeb:
41, 43

(540)



(593) Obrazová

(111) **396165**

(220) 04.11.2022

(320) 04.11.2022

(442) 07.12.2022

(151) 15.03.2023

(730) **Restovna s.r.o.**, Pražská 260, Jíloviště, 25202, CZ

(740) Advokátní kancelář Mašek, Kočí, Aujezdský, JUDr. Josef Aujezdský, advokát, Opletalova 1535/4, Praha 1, 11000

(210) O-582307

(511) (35) maloobchodní prodej nealkoholických nápojů, maloobchodní prodej piva, maloobchodní prodej zmrzliny; (41) sportovní a kulturní aktivity, rezervace vstupenek na kulturní akce, zábavní služby ve formě pořádání společenských zábavních akcí, organizování konferencí, soutěží a výstav (kulturních nebo vzdělávacích), pronájem zařízení a vybavení ke vzdělávání, zábavě, kultuře a sportu (s výjimkou dopravních prostředků), poskytování informací o zábavě, organizace zábavních aktivit, organizování rekreačních aktivit, organizování představení, organizování kulturních a uměleckých akcí, organizování zábavy na svatebních oslavách, organizování zábavních služeb; (43) restaurace, dočasné ubytování, poskytování rekreačního ubytování, pronajímání přechodného ubytování, zajišťování přechodného ubytování, rezervace ubytování, catering (poskytování jídla a nápojů), mobilní cateringové služby, pronájem vybavení pro catering, penziony, rezervace ubytování v penzionech, zajištění stravování, zajišťování stravování a nápojů pro hosty, příprava a poskytování stravování a nápojů pro okamžitou spotřebu, služby poskytování nápojů, kavárna, hotelové restaurační služby, bary, podávání jídel a nápojů, smluvní gastronomické služby.

Třídy výrobků a služeb:

35, 41, 43

(540)

RESTOVNA

(592) Slovní

(111) **396166**

(220) 04.11.2022

(320) 04.11.2022

(442) 07.12.2022

(151) 15.03.2023

(730) **Restovna s.r.o.**, Pražská 260, Jíloviště, 25202, CZ

(740) Advokátní kancelář Mašek, Kočí, Aujezdský, JUDr. Josef Aujezdský, advokát, Opletalova 1535/4, Praha 1, 11000

(210) O-582308

(511) (35) maloobchodní prodej nealkoholických nápojů, maloobchodní prodej piva, maloobchodní prodej zmrzliny; (41) sportovní a kulturní aktivity, rezervace vstupenek na kulturní akce, zábavní služby ve formě pořádání společenských zábavních akcí, organizování konferencí, soutěží a výstav (kulturních nebo vzdělávacích), pronájem zařízení a vybavení ke vzdělávání, zábavě, kultuře a sportu (s výjimkou dopravních prostředků), poskytování informací o zábavě, organizace zábavních aktivit, organizování rekreačních aktivit, organizování představení, organizování kulturních a uměleckých akcí, organizování zábavy na svatebních oslavách, organizování zábavních služeb; (43) restaurace, dočasné ubytování, poskytování rekreačního ubytování, pronajímání přechodného ubytování, zajišťování přechodného ubytování, rezervace ubytování, catering (poskytování jídla a nápojů), mobilní cateringové služby, pronájem vybavení pro catering, penziony, rezervace ubytování v penzionech, zajištění stravování, zajišťování stravování a nápojů pro hosty, příprava a poskytování stravování a nápojů pro okamžitou spotřebu, služby poskytování nápojů, kavárna, hotelové restaurační služby, bary, podávání jídel a nápojů, smluvní gastronomické služby.

Třídy výrobků a služeb:

35, 41, 43

(540)



(593) Obrazová

(111) **396167**
(220) 04.11.2022
(320) 04.11.2022
(442) 07.12.2022
(151) 15.03.2023
(730) **YOO TOYS s.r.o.**, K Zastávce 150, Horní Bříza, 33012, CZ
(210) O-582309

(511) (28) hračky, hry, výrobky určené ke hraní, hračky pro děti, hračky pro nejmenší děti, elektronické hračky, hračky na baterie, hračky pro rozvoj dětí, hračky do vany, hračky do vody, akční hračky, elektronické vzdělávací hračky, hračky stříkající vodu, hračky s čerpadlem, kreativní hračky, skládací hračky, vzdělávací hračky, vodní hračky, senzorické hračky, stem hračky (vzdělávací hračky); (35) maloobchodní prodej hraček, velkoobchodní prodej hraček, maloobchodní prodej dárků, velkoobchodní prodej dárků, reklamní, marketingové a propagační služby.

Třídy výrobků a služeb:
28, 35

(540) **KOUZELNÝ KOHOUTEK**

(592) Slovní

(111) **396168**
(220) 07.11.2022
(320) 07.11.2022
(442) 07.12.2022
(151) 15.03.2023
(730) **Scarlettová Tara**, Červeňanského 1437/17, Praha 5, Stodůlky, 15500, CZ
(210) O-582311

(511) (3) neléčivé kosmetické a toaletní přípravky, zejména adstringentní přípravky pro kosmetické účely, aromatické látky (éterické oleje), balzámy (jiné než pro léčebné účely), barvy na tělo (kosmetika), barvy na vlasy, bylinné výtažky pro kosmetické účely, čaj do koupele pro kosmetické účely, čistící mléko pro toaletní účely, deodoranty pro lidskou potřebu nebo pro zvířata, depilační přípravky, esenciální oleje pro aromaterapeutické použití, éterické esence, éterické oleje, fyto kosmetické přípravky, kolagenové přípravky pro kosmetické účely, kosmetické krémy, kosmetické masky, kosmetické přípravky, kosmetické přípravky do koupele, kosmetické přípravky na obličej/na rasy, kosmetické přípravky na péči o pokožku, kosmetické soupravy, krémy na bázi esenciálních olejů pro aromaterapeutické použití, levandulová voda, levandulový olej, líčidla, mýdla, neléčivé mycí přípravky pro intimní hygienu, odličovací přípravky, oleje do parfémů a vůní, oleje pro kosmetické účely, parfémy, pleťové vody po holení, pleťové vody pro kosmetické účely, přípravky na líčení, přípravky na ochranu před sluncem, přípravky s aloe vera pro kosmetické účely, pudr na líčení, rtěnky, růžový olej, řasenky, sprchové přípravky pro intimní hygienu nebo deodoranční použití (toaletní potřeby), šampony, tělový pudr pro toaletní použití, textilní pleťové masky pro kosmetické účely, toaletní přípravky, toaletní vody, tonika pro kosmetické účely, vlasové kondicionéry, vlasové vody, výtažky z květin (parfémy), zubní pasty; (44) péče o hygienu a krásu osob a zvířat, zejména alternativní

medicína, aromaterapie, dietní a výživové poradenství, kadeřnictví, lázeňské služby, léčebně-kosmetické služby, manikúra, masáže, muzikoterapie, pronájem přístrojů na úpravu účesu, salony krásy, sauny, služby regenerativní medicíny, služby týkající se barvení vlasů, služby vizážistů, zdravotní péče, zdravotní poradenství.

Třídy výrobků a služeb:
3, 44

(540) **TaraScarlett**

(592) Slovní

(111) **396169**
(220) 09.11.2022
(320) 09.11.2022
(442) 07.12.2022
(151) 15.03.2023
(730) **Integra EMEA SE**, U Sluncové 666/12a, Praha 8, Karlín, 18600, CZ
(740) Mgr. Jan Janda, advokát, Revoluční 762/13, Praha 1, Staré Město, 11000
(210) O-582351
(591) Barevná

(511) (9) software, vzdělávací software, aplikační software, kódovací software, komunikační software, kompilační software, software videoher, komunitní software, antivirový software, dekodovací software, autentifikační software, sázkový software, interaktivní software, biometrický software, testware, programy videoher, kódované programy, počítačové programy, počítačové programy a programy videoher; (42) služby IT, poradenství v oblasti informačních technologií [IT], konzultační služby v oblasti informačních technologií [IT], správa služeb informačních technologií [ITSM], služby IT v oblasti ochrany údajů, podpůrné služby v oblasti informačních technologií [IT] [řešení problémů počítačového softwaru], software (tvorba -), programování internetových bezpečnostních programů, počítačové programování, programování počítačů.

Třídy výrobků a služeb:
9, 42

(540)



(593) Obrazová

(111) **396170**
(220) 09.11.2022
(320) 09.11.2022
(442) 07.12.2022
(151) 15.03.2023
(730) **Sedlářová Magda**, č. p. 123, Skoronice, 69641, CZ
(740) Mgr. Tereza Rubešová, advokát, Faltysova 1485/8, Praha 5, Zbraslav, 15600

(210) O-582368
(591) Barevná
(511) (25) vyšíváné oděvy všeho druhu včetně vyšíváných oděvů s folklórním motivem, to vše uvedené ve třídě 25; (35) maloobchodní služby v oblasti oděvů, lidových krojů, textilií, galanterie, ozdobných doplňků k oděvům, látkových hraček, výšivek, bytového textilu, ložního prádla, svatebních oděvů, společenských oděvů, vyšíváných oděvů, tašek, kabelek, pouzder,

příkrývek, on-line maloobchodní služby v oblasti oděvů, textilií, galanterie, ozdobných doplňků k oděvům, látkových hraček, výšivek, bytového textilu, ložního prádla, svatebních oděvů, společenských oděvů, vyšívání oděvů, tašek, kabelek, pouzder, příkrývek, maloobchodní a velkoobchodní služby zaměřené na prodej oděvů a oděvních doplňků s folklórním motivem, administrativní zpracování objednávek; (40) zakázková výroba oděvů všeho druhu včetně oděvů s folklórním motivem, zakázková výroba krejčovských výrobků a oděvních doplňků, ruční vyšívání oděvů, lidových krojů a oděvních a bytových doplňků, ruční práce (zakázková výroba) aplikace ozdob a výtvarných a folklórních motivů a vzorů na oděvy, oděvní a bytové doplňky a tkaniny, zprostředkování výše uvedených služeb ve třídě 40.

Třídy výrobků a služeb:
25, 35, 40

(540)



(593) Obrazová

(111) **396171**

(220) 09.11.2022

(320) 09.11.2022

(442) 07.12.2022

(151) 15.03.2023

(730) **ANT Alliance s.r.o.**, Kubánské náměstí 1320/19, Praha 10, Vršovice, 10000, CZ

(210) O-582369

(591) Barevná

(511) (1) chemické látky pro hydroizolaci cementu s výjimkou barev, hydroizolační chemické látky pro zdivo, jiné než barvy; (17) voděodolná těsnění, těsnící materiály, chemické směsi na opravy netěsností, izolační laky, izolační barvy, těsnící materiály na spoje, izolační materiály, izolační omítky, izolační inkousty; (19) nátěrové hmoty (stavební materiály).

Třídy výrobků a služeb:
1, 17, 19

(540)



(593) Obrazová

(111) **396172**

(220) 10.11.2022

(320) 10.11.2022

(442) 07.12.2022

(151) 15.03.2023

(730) **DanCzek Teplice a.s.**, Tolstého 474/1, Teplice, Řetenice, 41503, CZ

(740) Čermák a spol., JUDr. Karel Čermák Ph.D., LL.M., advokát, Elišky Peškové 735/15, Praha 5, Smíchov, 15000

(210) O-582397

(511) (9) baterie pro elektronické cigarety, elektronické doutníčky, elektronické doutníčky, elektronické dýmky a vaporizéry na tabák, tabákové výrobky a tabákové náhražky, akumulátory pro elektronické cigarety, elektronické doutníčky, elektronické dýmky a vaporizéry na tabák, tabákové výrobky a tabákové náhražky, nabíječky akumulátorů, nabíječky, adaptéry do automobilů, kabely pro elektronické cigarety, elektronické doutníčky, elektronické doutníčky, elektronické dýmky a vaporizéry na tabák, tabákové výrobky a tabákové náhražky, elektronické a elektrické součástky pro elektronické cigarety, elektronické doutníčky, elektronické doutníčky, elektronické dýmky a vaporizéry na tabák, tabákové výrobky a tabákové náhražky, baterie na zapalování, bezpečnostní značky (světelné), brýle, brýlové obroučky, čipové karty (karty s integrovaným obvodem), digitální fotorámečky, elektrické baterie, elektronické etikety na zboží, elektronické nástěnky, fluorescenční štíty, hologramy, chytré brýle, chytré hodinky, chytré karty (karty s integrovaným obvodem), chytré náramky (měřicí přístroje), chytré prsteny (elektronická zařízení), chytré reproduktory, kódované vstupní karty, kódované magnetické karty, kryty pro tablety (počítače), magnetické identifikační karty, nabíječky baterií, nabíječky elektrických baterií, nabíječky pro elektronické cigarety, elektronické doutníčky, elektronické doutníčky, elektronické dýmky a vaporizéry na tabák, tabákové výrobky a tabákové náhražky, nádoby pro akumulátory, neonové reklamy, obaly na přenosné počítače (laptopy), obrazovky, podložky pod myš, pouzdra na brýle, pouzdra na chytré telefony (smartphony), reflexní bezpečnostní vesty; (16) zboží z papíru, lepenky a papírenské zboží, a to papír na kopírování, poznámkové listky, plakáty a postery z papíru a lepenky, dopisní papír, psací a kreslicí bloky, studijní bloky, papír pro tisk, etikety z papíru, lepenkové výrobky, dárkový papír, tiskárenské výrobky, kancelářské potřeby (vyjma nábytku), balicí papír, bloky (kancelářské potřeby), bloky na kreslení, brožury, brožurky, břidlicové tužky, dávkovače lepících pásek (kancelářské potřeby), desky na dokumenty (kancelářské potřeby), doutníčkové prstýnky, dřevitá lepenka (papírnické zboží), dřevitý papír, formuláře (tištěné), fotografie (tištěné), grafická záznamy, grafické reprodukce, grafické listy, grafy, jmenovky (kancelářské potřeby), kalendáře, katalogy, klipy na pera, klipy pro drážky a jmenovky (kancelářské potřeby), krabice z papíru nebo lepenky, kulíčkové hroty pro kulíčkovou pera, lepenka, lepící pásky pro kancelářské potřeby nebo pro domácnost, letáky, manuály (návodů), mechanické tužky, mincovníky (přihrádky na třídění a počítání peněz), nákupní tašky z papíru nebo plastické hmoty, obálky (papírnické zboží), obalové fólie z plastických hmot, obalové materiály ze škrobu, obaly (papírnické zboží), ocelová pera, oznámení (papírnické zboží), papír, papírnické zboží, papírové bannery,

papírové lepicí pásy, papírové tácky pod pивní sklenice, pera (kancelářské potřeby), plnicí pera, podlahové samolepky, polepy na podlahu, potřeby pro psaní, psací potřeby, razítka, reklamní tabule z papíru nebo lepenky, samolepicí pásy pro kancelářské potřeby nebo pro domácnost, samolepky (papírnické zboží), sešity, těžítka, tiskoviny, tužky, visačky na jmenovky (kancelářské potřeby), vzory písma, zápisníky; (34) absorpční papíry do dýmek, byliny ke kouření, cigaretové filtry, cigaretové papírky (booklety), cigaretový papír, cigarety, cigarety obsahující náhražky tabáku (ne pro léčebné účely), čističe dýmek, doutníčky (cigarillos), doutníky, dózy na šňupací tabák, dózy na tabák, dýmky, elektronické cigarety, humidory, jantarové náustky ke špičkám na cigarety a doutníky, kamínky do zapalovačů, kapalné roztoky do elektronických cigaret, kapesní balíčky cigaret, kazety na cigarety, kazety na doutníky, knoty do zapalovačů, krabičky zápalek, náustky ke špičkám na cigarety, ořezávače doutníků, plivátka pro uživatele tabáku, popelníky pro kuřáky, pouzdra na cigarety,

pouzdra na tabák, příchutě do elektronických cigaret (jiné než éterické oleje), stojánky na dýmky, stojánky na zápalky, šňupací tabák, špičky na cigarety, tabák, tabákové příchutě (jiné než éterické oleje), ústní vaporizéry pro kuřáky, vodní dýmky, zápalky, zapalovače pro kuřáky, zásobníky plynu do zapalovačů, žvýkací tabák, nikotinové sáčky k perorálnímu použití bez obsahu tabáku (nikoli pro léčebné účely).

Třídy výrobků a služeb:
9, 16, 34

(540)

American Club

(592) Slovní

Zápisy licenčních smluv k ochranným známkám

V této kapitole jsou zveřejněny zápisy licenčních smluv podle ustanovení § 18 odst. 1 zákona č. 441/2003 Sb.

| Číslo zápisu (111) | Vlastník (730) | Nabyvatel licence (791) | Druh licence (793) | Datum uzavření licenční smlouvy (793) | S účinností od data (580) |
|-----------------------|--|--|-----------------------|---|---------------------------------|
| 394305 | Rickwood Michal, 10, Rybník, 56002, CZ | Bricky s.r.o., Sadová 1646, Česká Třebová, 56002, CZ | výhradní | 22.12.2022 | 17.03.2023 |

Přehled obnov zápisu ochranných známek

Kapitola obsahuje údaje o ochranných známkách, u kterých byl na žádost vlastníka obnoven zápis podle ustanovení § 28 odst. 2 zákona č. 441/2003 Sb.

| Číselný přehled (111) | | | | | | | | | | | |
|--------------------------|--------|--------|---------|--------|---------|--------|---------|---------|--------|---------|--------|
| 161815 | 161816 | 161818 | 161819 | 161823 | 161827 | 161828 | 161831 | 165622 | 175607 | 179000 | 179351 |
| 181984 | 181988 | 182206 | 182835 | 182837 | 182838 | 182839 | 183638 | 184058A | 184058 | 184059A | 184059 |
| 184061A | 184061 | 184408 | 184927A | 184927 | 185904A | 185904 | 187646A | 187646 | 188715 | 189337 | 189384 |
| 189523 | 189524 | 189525 | 189526 | 190149 | 190905A | 190905 | 191071 | 192576A | 192576 | 257051 | 257950 |
| 258538 | 258565 | 258631 | 258632 | 259105 | 259296 | 259297 | 259344 | 259395 | 259412 | 259794 | 259942 |
| 259959 | 260047 | 260048 | 260049 | 260050 | 260051 | 260086 | 260501 | 260626 | 260652 | 261293 | 261431 |
| 261901 | 261902 | 262849 | 262873 | 262874 | 262898 | 263174 | 263184 | 263336 | 264348 | 264370 | 265042 |
| 265479 | 265753 | 265794 | 265933 | 266425 | 266672 | 267341 | 267871 | 267872 | 268086 | 268921 | 268922 |
| 268923 | 268924 | 271560 | 332881 | 333327 | 333328 | 333358 | 333800 | 333819 | 333820 | 333824 | 333825 |
| 334064 | 334065 | 334304 | 334532 | 334550 | 334667 | 334750 | 334787 | 334936 | 334959 | 334960 | 335080 |
| 335081 | 335514 | 335657 | 335679 | 335841 | 335855 | 335863 | 336082 | 336166 | 336168 | 336520 | 336522 |
| 336662 | 336816 | 336887 | 336909 | 336939 | 337107 | 337146 | 337220 | 338131 | 338232 | 338287 | 338396 |
| 338492 | 338493 | 338496 | 338715 | 338721 | 338723 | 338974 | 338983 | 339119 | 339133 | 339556 | 339795 |
| 339958 | 339980 | 340177 | 340178 | 340637 | 342367 | 343166 | 343644 | 347791 | | | |

Obnovy zápisu ochranných známek

(111) **161815**
(220) 04.10.1973
(151) 18.02.1974
(540)

Mobilube

(594) Slovní grafická
(730) **Exxon Mobil Corporation**, 5959 Las Colinas Boulevard, Irving, TX, US
(740) Čermák a spol., JUDr. Karel Čermák jr., Ph.D., LL.M., advokát, Elišky
Peškové 15/735, Praha 5, 15000
(511) (4) oleje k mazání a mazadla.
Třídy výrobků a služeb:
4
(210) O-47404

(111) **161816**
(220) 04.10.1973
(151) 18.02.1974
(540)

MOBILTHERM

(594) Slovní grafická
(730) **Exxon Mobil Corporation**, 5959 Las Colinas Boulevard, Irving, TX, US
(740) Čermák a spol., JUDr. Karel Čermák jr., Ph.D., LL.M., advokát, Elišky
Peškové 15/735, Praha 5, 15000
(511) (4) oleje pro přenos tepla a oleje pro tepelné zpracování kovů.
Třídy výrobků a služeb:
4
(210) O-47405

(111) **161818**
(220) 04.10.1973
(151) 18.02.1974
(540)

GARGOYLE

(594) Slovní grafická
(730) **Exxon Mobil Corporation**, 5959 Las Colinas Boulevard, Irving, TX, US
(740) Čermák a spol., JUDr. Karel Čermák jr., Ph.D., LL.M., advokát, Elišky
Peškové 15/735, Praha 5, 15000
(511) (4) oleje, mazadla a vosky.
Třídy výrobků a služeb:
4
(210) O-47407

(111) **161819**
(220) 04.10.1973
(151) 18.02.1974
(540)

MOBILTEMP

(594) Slovní grafická
(730) **Exxon Mobil Corporation**, 5959 Las Colinas Boulevard, Irving, TX, US
(740) Čermák a spol., JUDr. Karel Čermák jr., Ph.D., LL.M., advokát, Elišky
Peškové 15/735, Praha 5, 15000
(511) (4) oleje k mazání.
Třídy výrobků a služeb:
4
(210) O-47408

(111) **161823**
(220) 04.10.1973
(151) 18.02.1974
(540)

MOBILUX

(594) Slovní grafická
(730) **Exxon Mobil Corporation**, 5959 Las Colinas Boulevard, Irving, TX, US
(740) Čermák a spol., JUDr. Karel Čermák jr., Ph.D., LL.M., advokát, Elišky
Peškové 15/735, Praha 5, 15000
(511) (4) ropové výrobky, zejména mazadla.
Třídy výrobků a služeb:
4
(210) O-47412

(111) **161827**
(220) 04.10.1973
(151) 18.02.1974
(540)

VACTRA

(594) Slovní grafická
(730) **Exxon Mobil Corporation**, 5959 Las Colinas Boulevard, Irving, TX, US
(740) Čermák a spol., JUDr. Karel Čermák jr., Ph.D., LL.M., advokát, Elišky
Peškové 15/735, Praha 5, 15000
(511) (4) oleje, mazadla a vosky všeho druhu a podobné výrobky.
Třídy výrobků a služeb:
4
(210) O-47417

(111) **161828**
(220) 04.10.1973
(151) 18.02.1974
(540)

VACUOLINE

(594) Slovní grafická
(730) **Exxon Mobil Corporation**, 5959 Las Colinas Boulevard, Irving, TX, US
(740) Čermák a spol., JUDr. Karel Čermák jr., Ph.D., LL.M., advokát, Elišky
Peškové 15/735, Praha 5, 15000
(511) (4) oleje a maziva všeho druhu.
Třídy výrobků a služeb:
4
(210) O-47418

(111) **161831**
(220) 04.10.1973
(151) 18.02.1974
(540)

VELOCITÉ

(594) Slovní grafická
(730) **Exxon Mobil Corporation**, 5959 Las Colinas Boulevard, Irving, TX, US
(740) Čermák a spol., JUDr. Karel Čermák jr., Ph.D., LL.M., advokát, Elišky
Peškové 15/735, Praha 5, 15000
(511) (4) oleje a maziva všeho druhu.
Třídy výrobků a služeb:
4
(210) O-47421

(111) **165622**
(220) 29.04.1983
(151) 14.03.1984
(540)

VAZTAK

(592) Slovní
(730) **BASF Agro B.V., Arnhem (NL), Zweigniederlassung Freienbach,**
Huobstrasse 3, 8808 Pfäffikon, CH
(740) Všetečka Zelený Švorčík a partneři, advokátní a patentová kancelář, JUDr.
Pavel Zelený, advokát, Hálkova 1406/2, Praha 2, Nové Město, 12000
(511) Chemické výrobky pro použití v zemědělství, zahradnictví a lesnictví,
hnojiva (přírodní a umělá), veterinární látky, přípravky insekticidní,
larvicidní, fungicidní, herbicidní a pesticidní, přípravky pro hubení škůdců
a ničení plevele.
Třídy výrobků a služeb:
1, 5
(210) O-53132

(111) **175607**
(220) 14.09.1993
(151) 05.04.1994
(540)

nova

(594) Kombinovaná
(730) **TV Nova s.r.o.,** Kříženeckého nám. 1078/5, Praha 5, 15200, CZ
(740) Dana Lukajová, patentový zástupce, Voršilská 10, Praha 1, 11000
(511) (38) televizní vysílání všech druhů pořadů.
Třídy výrobků a služeb:
38
(210) O-82624

(111) **179000**
(220) 23.03.1993
(151) 22.08.1994
(540)

LOTTE

(594) Slovní grafická
(730) **LOTTE CONFECTIONERY CO., LTD.,** 23, Yangpyong-dong 4-
ga, Yongdungpo-gu., Seoul, KR
(740) Zeiner & Zeiner advokátní kancelář s.r.o., Mgr. Alexandr Vališ, advokát,
Dominikánská 350/5, Brno, Brno-město, 60200
(511) (30) žvýkáci guma, bombony, cukroví, sušenky, čokoláda, zmrzlina, ledové
bombony, karamel, chléb, cukr, korejský chléb.
Třídy výrobků a služeb:
30
(210) O-75703

(111) **179351**
(220) 21.05.1993
(151) 06.09.1994
(540)



(594) Kombinovaná
(591) Barevná
(730) **Autoklub České republiky,** Opletalova 1337/29, Praha 1, Nové Město,
11000, CZ
(740) PATENTSERVIS Praha a.s., Na Podkovce 281/10, Praha 4, Podolí, 14700
(511) Rozvoj motorismu jako celku se zvláštním zřetelem na ochranu a
prosazování zájmů motoristů prostřednictvím své činnosti i spoluprací se
sdruženými subjekty, cestou: -informačních středisek podávajících
informace o dopravních, celních, ubytovacích, faktografických a jiných
informací a službách; - spolupráce při provozování autoškol, cestovní
kanceláře, stanic emisní a technické kontroly, kempinků, motorestů,
pojišťovnické činnosti; - prodeje mezinárodních dokumentů (akreditiv FIA-
krytí nákladů na opravu, odtah, zdravotní péči, kempinkový a celní kamet);
- zkvalitňování technické úrovně motorových vozidel, silniční sítě,
servisních služeb a to prováděním vlastní kontrolní, informační, průzkumné
i legislativní návrhové a připomínkové činnosti; - vydáváním periodického
i neperiodického tisku; - uchováváním památek historického vývoje
motorismu (archive, dokumentace); - výkonu a spolupráce při silniční
technické pomoci (žlutí andělé), odtahu vozidel v tuzemsku i do zahraničí,
vyprošťovací a záchranné pomoci, náhradním ubytování a pod.; - pořádání
národních i mezinárodních motoristických automobilových i
motocyklových podniků, např. silničních a terénních závodů, ploché dráhy,
závodů motokár, orientačních soutěží; - pořádání sportovních podniků
nemotorových disciplin (bikros, cyklotrial); - zlepšování podmínek pro
rozvoj motoristického sportu doma i v zahraničí včetně podpory mladých a
začínajících motoristů z titulu držitele sportovní autority a členství v FIA; -
spolupráce a organizace činnosti specifických skupin motoristů např.
invalidů, karavanistů, amatérů bez praxe, ale i profesionálních řidičů.

Třídy výrobků a služeb:
16, 36, 37, 39, 41, 42
(210) O-80122

(111) **181984**
(220) 14.06.1993
(151) 30.12.1994
(540)

TACCOS

(592) Slovní
(730) **Intersnack Deutschland SE,** Erna-Scheffler-Straße 3, 51103 Köln, DE
(740) KOREJZOVA LEGAL v.o.s., JUDr. Petra Sauvage de Brantes, advokátka,
Korunní 810/104, Praha 10, Vinohrady, 10100
(511) Bramborové lupínky, bramborové tyčinky, bramborové výrobky a výrobky
z obilovin určené ke chroupání, vyrobené vytlačováním nebo fritováním
těst, slané a louhované pečivo, pražené, sušené, solené nebo ochucené
oříšky, müslikuličky, v podstatě sestávající z upravených obilných zrn,
oříšků, sušeného ovoce a z upravené čokolády.
Třídy výrobků a služeb:
29, 30
(210) O-80547

(111) **181988**
(220) 14.06.1993
(151) 30.12.1994
(540)

Rondello

(592) Slovní
(730) **Intersnack Deutschland SE**, Erna-Scheffler-Straße 3, 51103 Köln, DE
(740) KOREJZOVA LEGAL v.o.s., JUDr. Petra Sauvage de Brantes, advokátka, Korunní 810/104, Praha 10, Vinohrady, 10100
(511) Bramborové lupínky, bramborové tyčinky, bramborové výrobky a výrobky z obilovin určené ke chroupání, vyrobené vytlačováním nebo fritováním těst, slané a louhované pečivo, pražené, sušené, solené nebo ochucené oříšky, müslikuličky, v podstatě sestávající z upravených obilných zrn, oříšků, sušeného ovoce a z upravené čokolády.

Třídy výrobků a služeb:
29, 30
(210) O-80550

(111) **182206**
(220) 28.06.1993
(151) 09.01.1995
(540)

CINEMAX

(592) Slovní
(730) **Home Box Office, Inc.**, 30 Hudson Yards, New York 10001, NY, US
(740) Havlík Švorčík a partneři, advokátní a patentová kancelář, JUDr. Michal Havlík, advokát, Hálkova 1406/2, Praha 2, Nové Město, 12000
(511) Filmy a videokazety; zábavní služby, zejména programové služby kabelové televize, placené televizní programové služby a televizní programové distribuční služby.

Třídy výrobků a služeb:
9, 38, 41
(210) O-80941

(111) **182835**
(220) 03.12.1993
(151) 01.02.1995
(540)

FOTBAL +

(592) Slovní
(730) **TV Nova s.r.o.**, Kříženeckého nám. 1078/5, Praha 5, 15200, CZ
(740) Dana Lukajová, patentový zástupce, Voršilská 10, Praha 1, 11000
(511) (38) televizní vysílání pořadů.

Třídy výrobků a služeb:
38
(210) O-84820

(111) **182837**
(220) 03.12.1993
(151) 01.02.1995
(540)

FOTBAL PLUS

(592) Slovní
(730) **TV Nova s.r.o.**, Kříženeckého nám. 1078/5, Praha 5, 15200, CZ
(740) Dana Lukajová, patentový zástupce, Voršilská 10, Praha 1, 11000
(511) (38) televizní vysílání pořadů.

Třídy výrobků a služeb:
38
(210) O-84819

(111) **182838**
(220) 03.12.1993
(151) 01.02.1995
(540)

TÉMA DNE

(592) Slovní
(730) **TV Nova s.r.o.**, Kříženeckého nám. 1078/5, Praha 5, 15200, CZ
(740) Dana Lukajová, patentový zástupce, Voršilská 10, Praha 1, 11000
(511) (38) televizní vysílání pořadů.

Třídy výrobků a služeb:
38
(210) O-84818

(111) **182839**
(220) 03.12.1993
(151) 01.02.1995
(540)

SNÍDANĚ S NOVOU

(592) Slovní
(730) **TV Nova s.r.o.**, Kříženeckého nám. 1078/5, Praha 5, 15200, CZ
(740) Dana Lukajová, patentový zástupce, Voršilská 10, Praha 1, 11000
(511) (38) televizní vysílání pořadů.

Třídy výrobků a služeb:
38
(210) O-84816

(111) **183638**
(220) 05.11.1993
(151) 23.03.1995
(540)

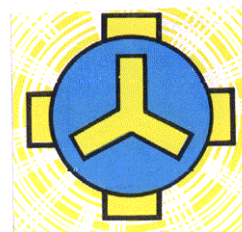

(593) Obrazová
(591) Barevná
(730) **Tomáš Pfeiffer**, Soukenická 21, Praha 1, 11000, CZ
(511) Nakladatelská a vydavatelská činnost; přednášková činnost v oboru zdravého životního stylu, vč. veškerých informačních materiálů (brožury, letáky, plakáty); konzultační činnost, spojená s biotrickým působením pro veřejnost.

Třídy výrobků a služeb:
16, 41, 42
(210) O-84056

(111) **184058A**
(220) 14.12.1993
(151) 28.05.1998
(540)

OBČANSKÉ JUDO

(592) Slovní
(730) **TV Nova s.r.o.**, Kříženeckého nám. 1078/5, Praha 5, 15200, CZ
(740) Dana Lukajová, patentový zástupce, Voršilská 10, Praha 1, 11000
(511) (38) televizní vysílání pořadů.

Třídy výrobků a služeb:
38
(210) O-127929

(111) **184058**
(220) 14.12.1993
(151) 10.04.1995
(540)

OBČANSKÉ JUDO

(592) Slovní
(730) **TV Nova s.r.o.**, Kříženeckého nám. 1078/5, Praha 5, 15200, CZ
(740) Dana Lukajová, patentový zástupce, Voršilská 10, Praha 1, 11000
(511) (35) inzertní a reklamní činnost; (41) výchovná a zábavní činnost.

Třídy výrobků a služeb:
35, 41
(210) O-85099

(111) **184059A**
(220) 14.12.1993
(151) 28.05.1998
(540)

VOX POPULI

(592) Slovní
(730) **TV Nova s.r.o.**, Kříženeckého nám. 1078/5, Praha 5, 15200, CZ
(740) Dana Lukajová, patentový zástupce, Voršilská 10, Praha 1, 11000
(511) (38) televizní vysílání pořadů.
Třídy výrobků a služeb:
38
(210) O-127933

(111) **184927A**
(220) 14.12.1993
(151) 02.06.1998
(540)

ESO

(592) Slovní
(730) **TV Nova s.r.o.**, Kříženeckého nám. 1078/5, Praha 5, 15200, CZ
(740) Dana Lukajová, patentový zástupce, Voršilská 10, Praha 1, 11000
(511) (38) televizní vysílání pořadů.
Třídy výrobků a služeb:
38
(210) O-127925

(111) **184059**
(220) 14.12.1993
(151) 10.04.1995
(540)

VOX POPULI

(592) Slovní
(730) **TV Nova s.r.o.**, Kříženeckého nám. 1078/5, Praha 5, 15200, CZ
(740) Dana Lukajová, patentový zástupce, Voršilská 10, Praha 1, 11000
(511) (35) inzertní a reklamní činnost; (41) výchovná a zábavní činnost.
Třídy výrobků a služeb:
35, 41
(210) O-85095

(111) **184927**
(220) 14.12.1993
(151) 22.05.1995
(540)

ESO

(592) Slovní
(730) **TV Nova s.r.o.**, Kříženeckého nám. 1078/5, Praha 5, 15200, CZ
(740) Dana Lukajová, patentový zástupce, Voršilská 10, Praha 1, 11000
(511) (35) inzertní a reklamní činnost; (41) výchovná a zábavní činnost.
Třídy výrobků a služeb:
35, 41
(210) O-85103

(111) **184061A**
(220) 14.12.1993
(151) 28.05.1998
(540)

NA VLASTNÍ OČI

(592) Slovní
(730) **TV Nova s.r.o.**, Kříženeckého nám. 1078/5, Praha 5, 15200, CZ
(740) Dana Lukajová, patentový zástupce, Voršilská 10, Praha 1, 11000
(511) (38) televizní vysílání pořadů.
Třídy výrobků a služeb:
38
(210) O-127931

(111) **185904A**
(220) 14.12.1993
(151) 23.06.1995
(540)

SPORTŽURNÁL

(592) Slovní
(730) **TV Nova s.r.o.**, Kříženeckého nám. 1078/5, Praha 5, 15200, CZ
(740) Dana Lukajová, patentový zástupce, Voršilská 10, Praha 1, 11000
(511) (38) televizní vysílání pořadů.
Třídy výrobků a služeb:
38
(210) O-127923

(111) **184061**
(220) 14.12.1993
(151) 10.04.1995
(540)

NA VLASTNÍ OČI

(592) Slovní
(730) **TV Nova s.r.o.**, Kříženeckého nám. 1078/5, Praha 5, 15200, CZ
(740) Dana Lukajová, patentový zástupce, Voršilská 10, Praha 1, 11000
(511) (35) inzertní a reklamní činnost; (41) výchovná a zábavní činnost.
Třídy výrobků a služeb:
35, 41
(210) O-85097

(111) **185904**
(220) 14.12.1993
(151) 23.06.1995
(540)

SPORTŽURNÁL

(592) Slovní
(730) **TV Nova s.r.o.**, Kříženeckého nám. 1078/5, Praha 5, 15200, CZ
(740) Dana Lukajová, patentový zástupce, Voršilská 10, Praha 1, 11000
(511) (35) inzertní a reklamní činnost; (41) výchovná a zábavní činnost.
Třídy výrobků a služeb:
35, 41
(210) O-85105

(111) **184408**
(220) 22.11.1993
(151) 20.04.1995
(540)



(594) Kombinovaná
(730) **TV Nova s.r.o.**, Kříženeckého nám. 1078/5, Praha 5, 15200, CZ
(740) Dana Lukajová, patentový zástupce, Voršilská 10, Praha 1, 11000
(511) (35) inzertní a reklamní činnost; (41) výchovná a zábavní činnost.
Třídy výrobků a služeb:
35, 41
(210) O-84428

(111) **187646A**
(220) 14.12.1993
(151) 26.01.1996
(540)

ZPRÁVY NOVA TV

(592) Slovní
(730) **TV Nova s.r.o.**, Kříženeckého nám. 1078/5, Praha 5, 15200, CZ
(740) Dana Lukajová, patentový zástupce, Voršilská 10, Praha 1, 11000
(511) (38) televizní vysílání pořadů.
Třídy výrobků a služeb:
38
(210) O-127919

(111) **187646**
(220) 14.12.1993
(151) 26.01.1996
(540)

ZPRÁVY NOVA TV

(592) Slovní
(730) **TV Nova s.r.o.**, Kříženeckého nám. 1078/5, Praha 5, 15200, CZ
(740) Dana Lukajová, patentový zástupce, Voršilská 10, Praha 1, 11000
(511) (35) inzertní a reklamní činnost; (41) výchovná a zábavní činnost.
Třídy výrobků a služeb:
35, 41
(210) O-85113

(111) **188715**
(220) 17.06.1993
(151) 19.03.1996
(540)



(594) Kombinovaná
(730) **Turner Entertainment Co., a Delaware corporation**, 4000 Warner Boulevard, Burbank, CA, US
(740) Čermák a spol., JUDr. Karel Čermák Ph.D., LL.M., Elišky Peškové 735/15, Praha 5, Smíchov, 15000
(511) (16) tiskoviny, knihy, programy, průvodce programy, přepisy programů, fotografie, papírenské a kancelářské zboží, instrukční a učební materiály, hrací karty; (25) oděvy, obuv, pokrývky hlavy; (28) hry, hračky, tělocvičné a sportovní nářadí a sportovní potřeby; (30) káva, čaj, kakao, cukr, rýže, tapioka, ságo a náhražky, mouka a obilné přípravky chléb, pečivo, jemné pečivo a cukrářské výrobky, zmrzliny, med, sirup, kvasnice, prášky do pečiva, sůl, hořčice, ocet, chuťové omáčky, koření, led; (32) pivo a nealkoholické nápoje, jako minerální a sodové vody, ovocné nápoje a ovocné šťávy, sirupy a jiné přípravky pro přípravu nápojů; (41) služby v oboru vzdělávání a zábavy, zejména výroba a distribuce zábavních a vzdělávacích programů televize a kabelové televize.

Třídy výrobků a služeb:
16, 25, 28, 30, 32, 41
(210) O-80661

(111) **189337**
(220) 11.08.1993
(151) 29.04.1996
(540)



(594) Kombinovaná
(730) **The French's Food Company LLC**, 24 Schilling Road, Suite 1, Hunt Valley, Maryland 21031, MD, US
(740) Havlík Švorčík a partneři, advokátní a patentová kancelář, JUDr. Otakar Švorčík, Hálkova 1406/2, Praha 2, Nové Město, 12000
(511) (30) potraviny, náhražky potravin a přísady do potravin, zejména bylinky, z nich zejména máta, šalvěj, tymián, majoránka, saturejka, petržel, a koření a semínka, z nich zejména anýz, kmín, kardamom, celer, koriandr, kopr, fenykl, mák, paprika a sezam, esence v tekutém stavu a extrakty esencí pro potraviny, zejména vanilkové, citronové, silice máty peprné, pomerančové, mandlové, rumové, jahodové, banánové, malinové, broskvové, třešňové, ananasové, ořechové a javorové, potravinové barvy, hořčice, chuťové přísady do potravin, zejména česnekové, cibulové a celerové, worcesterová omáčka, kari, omáčky a sušené směsi do omáček a šťáv.

Třídy výrobků a služeb:
30
(210) O-81827

(111) **189384**
(220) 30.09.1993
(151) 29.04.1996
(540)



(594) Kombinovaná
(730) **Jaroslav Červený**, Jaltská 15, Karlovy Vary, 36001, CZ
(740) JUDr. Pavel Tomek, advokát, Polská 4, Karlovy Vary, 36020
(511) (9) brýle a doplňkový sortiment; (37) aplikace kontaktních čoček na základě odpovídajících vyšetření; (42) předpisy brýlí na základě refrakční zkoušky.

Třídy výrobků a služeb:
9, 37, 42
(210) O-83097

(111) **189523**
(220) 21.12.1993
(151) 29.04.1996
(540)

MIMINO

(592) Slovní
(730) **Důbrava, chemické výrobní družstvo**, Hřbitovní 97, Valašské Klobouky, 76633, CZ
(740) Ing. Zdeněk Kučera, Dlouhá 207, Slušovice, 76315
(511) (3) prací, namáčecí, bělicí a čistící prostředky.

Třídy výrobků a služeb:
3
(210) O-85351

(111) **189524**
(220) 21.12.1993
(151) 29.04.1996
(540)

TRUMIL

(592) Slovní
(730) **Důbrava chemické výrobní družstvo**, Hřbitovní 97, Valašské Klobouky, 76633, CZ
(740) Ing. Zdeněk Kučera, Dlouhá 207, Slušovice, 76315
(511) (3) prací, namáčecí, bělicí a čisticí prostředky.
Třídy výrobků a služeb:
3
(210) O-85352

(111) **189525**
(220) 21.12.1993
(151) 29.04.1996
(540)

AKYPO

(592) Slovní
(730) **Důbrava, chemické výrobní družstvo**, Hřbitovní 97, Valašské Klobouky, 76633, CZ
(740) Ing. Zdeněk Kučera, Dlouhá 207, Slušovice, 76315
(511) (3) prací, namáčecí, bělicí a čisticí prostředky.
Třídy výrobků a služeb:
3
(210) O-85353

(111) **189526**
(220) 21.12.1993
(151) 29.04.1996
(540)



(593) Obrazová
(591) Barevná
(730) **Důbrava chemické výrobní družstvo**, Hřbitovní 97, Valašské Klobouky, 76633, CZ
(740) Ing. Zdeněk Kučera, Dlouhá 207, Slušovice, 76315
(511) (3) prací, namáčecí, bělicí a čisticí prostředky.
Třídy výrobků a služeb:
3
(210) O-85354

(111) **190149**
(220) 26.04.1993
(151) 20.05.1996
(540)



(594) Kombinovaná
(730) **PENAM, a.s.**, Cejl 504/38, Brno, Zábřovice, 60200, CZ
(740) MIRA Patentová a známková kancelář, Blanka Fišerová, patentová zástupkyně, V kapslovně 2770/11, Praha 3, Žižkov, 13000
(511) (30) oplátky.
Třídy výrobků a služeb:
30
(210) O-76544

(111) **190905A**
(220) 14.12.1993
(151) 23.05.1996
(540)

AUTOMAGAZÍN

(592) Slovní
(730) **TV Nova s.r.o.**, Kříženeckého nám. 1078/5, Praha 5, 15200, CZ
(740) Dana Lukajová, patentový zástupce, Voršilská 10, Praha 1, 11000
(511) (38) televizní vysílání pořadů.
Třídy výrobků a služeb:
38
(210) O-127920

(111) **190905**
(220) 14.12.1993
(151) 23.05.1996
(540)

AUTOMAGAZÍN

(592) Slovní
(730) **TV Nova s.r.o.**, Kříženeckého nám. 1078/5, Praha 5, 15200, CZ
(740) Dana Lukajová, patentový zástupce, Voršilská 10, Praha 1, 11000
(511) (35) inzertní a reklamní činnost; (41) výchovná a zábavní činnost.
Třídy výrobků a služeb:
35, 41
(210) O-85112

(111) **191071**
(220) 17.09.1993
(151) 24.06.1996
(540)

MAVEL

(592) Slovní
(730) **MAVEL, a.s.**, Jana Nohy 1237, Benešov, 25601, CZ
(740) *moraviapatent*, Martin Kořistka, patentový zástupce, Karpatská 241/3, Brno, 62500
(511) (7) vodní elektrárny, elektrické stroje, součásti a konstrukce vodních elektráren; (36) obchod s realitami; (37) zřizování, rekonstrukce, provozování, provádění oprav a instalace vodních elektráren, servisní činnost v uvedených oblastech, technologie vodních elektráren, stavební činnost, stavby zdymadel, stavby vodních elektráren, stavební inženýrské práce; (42) poradenská činnost v uvedených oblastech, poradenská činnost ve stavebnictví.
Třídy výrobků a služeb:
7, 36, 37, 42
(210) O-82747

(111) **192576A**

(220) 14.12.1993

(151) 28.05.1998

(540)

OBČANSKÁ SEBEOBRANA

(592) Slovní

(730) **TV Nova s.r.o.**, Kříženeckého nám. 1078/5, Praha 5, 15200, CZ

(740) Dana Lukajová, patentový zástupce, Voršilská 10, Praha 1, 11000

(511) (38) televizní vysílání pořadů.

Třídy výrobků a služeb:

38

(210) O-127903

(111) **192576**

(220) 14.12.1993

(151) 30.07.1996

(540)

OBČANSKÁ SEBEOBRANA

(592) Slovní

(730) **TV Nova s.r.o.**, Kříženeckého nám. 1078/5, Praha 5, 15200, CZ

(740) Dana Lukajová, patentový zástupce, Voršilská 10, Praha 1, 11000

(511) (35) inzertní a reklamní činnost; (41) výchovná a zábavní činnost.

Třídy výrobků a služeb:

35, 41

(210) O-85092

(111) **257051**

(220) 19.02.2003

(151) 27.08.2003

(540)

ARIA

(592) Slovní

(730) **TRŽIŠTĚ a.s.**, Tržiště 368/9, Praha 1, 11800, CZ

(511) (41) kulturní a zábavní aktivity v rámci provozu hotelu; (43) ubytovací a restaurační služby.

Třídy výrobků a služeb:

41, 43

(210) O-188948

(111) **257950**

(220) 20.03.2003

(151) 29.09.2003

(540)



(594) Kombinovaná

(730) **KVS EKODIVIZE a. s.**, Leskovská 566, Horní Benešov, 79312, CZ

(740) Ing. Petr Soukup, patentový zástupce, tř. Svobody 43/39, Olomouc, 77900

(511) (6) kovové zástěny ke kamnům, plechové potrubí ke kamnům, litinové rošty ke kamnům, kovové komíny a komínové nástavce; (11) přístroje na topení, vaření, ohřev vody a výrobu páry, zejména kamna, pece, sporáky a kotle na pevná paliva, součásti a náhradní díly k těmto výrobkům; (35) propagační, reklamní a marketingová činnost vztahující se k obchodování s výše uvedenými výrobky; (37) servis, opravy, instalace a údržba výrobků a zařízení uvedených ve tř. 6 a 11; (40) obrábění a tváření výrobků ze železných a neželezných kovů a jejich slitin.

Třídy výrobků a služeb:

6, 11, 35, 37, 40

(210) O-189829

(111) **258538**

(220) 05.03.2003

(151) 29.10.2003

(540)

GLADIATOR

(592) Slovní

(730) **NUTREND D.S., a.s.**, Chválkovice 604, Olomouc, 77900, CZ

(740) Ing. Petr Soukup, patentový zástupce, tř. Svobody 43/39, Olomouc, 77900

(511) (5) léčivé cukrářské výrobky a cukrovinky s léčivými účinky, přípravky (poživatiny) obsahující biologické katalyzátory pro fyzicky aktivní osoby, sportovce, rekonvalescenty, posilující poživatiny, extrakty a potraviny pro zvláštní výživu, dietetické a diabetické poživatiny a potraviny pro zvláštní výživu, vitamínové přípravky, potravní doplňky pro posílení imunity organismu a zlepšení zdraví v tuhém i tekutém stavu ve formě práškových směsí, kapek, sirupů, gelů, past, tablet, šumivých tablet, pastilek, dražé, tobolek, kapslí, bonbónů, želé, prášků, vše výše uvedené pro léčebné účely; (29) konzervované potraviny a poživatiny spadající do této třídy (s výjimkou masa a masných výrobků), ovocné dřeně, poživatiny z ovoce a upravených bílkovin a olejnin, výživné extrakty jako potravní doplněk v rámci třídy 29, texturované proteiny a směsi z nich pro humánní využití; (30) potravní doplňky neléčebné pro posílení imunity organismu a zlepšení zdraví rostlinného původu v tuhém i tekutém stavu ve formě práškových směsí, kapek, sirupů, gelů, past, tablet, šumivých tablet, pastilek, dražé, tobolek, kapslí, bonbónů, želé, prášků, vše výše uvedené pro neléčebné účely, káva a náhražky kávy, obilní vločky a jiné obilné výrobky určené k lidské výživě, musli, čaje; (32) nealkoholické nápoje sycené i nesycené, včetně nápojů minerálních, šumivých, iontových a energetických, sirupy, koncentráty a jiné přípravky pro přípravu nápojů, ovocné a zeleninové šťávy, mošty, ovocné nektary a nápoje z ovocných šťáv, stolní a minerální vody, diabetické a dietetické nápoje neléčebné, práškové nealkoholické nápoje, práškové přípravky a příchutě pro výrobu nealkoholických nápojů a likérů, obohacené vitamínové nápoje a koncentráty, nealkoholické aperitivy.

Třídy výrobků a služeb:

5, 29, 30, 32

(210) O-189355

(111) **258565**

(220) 10.03.2003

(151) 29.10.2003

(540)



(594) Kombinovaná

(730) **M - CENTRUM, a.s.**, Za drahou 4332/4, Prostějov, 79601, CZ

(740) Ing. Petr Soukup, patentový zástupce, tř. Svobody 43/39, Olomouc, 77900

(511) (30) káva, kávové koncentráty a extrakty, kávové náhražky, kávové příchutě, kávové nápoje a přípravky na výrobu těchto nápojů.

Třídy výrobků a služeb:

30

(210) O-189485

(111) **258631**
(220) 21.03.2003
(151) 29.10.2003

(540) **ČESKO - SLOVENSKÁ INICIATIVA
ECR**

- (592) Slovní
(730) **Česko-Slovenská iniciativa ECR, z. s.**, Na Pankráci 1618/30, Praha 4, Nusle, 14000, CZ
(740) BLTS advokátní kancelář, Mgr. Denisa Valentová, Duškova 164, Praha 5, Smíchov, 15000
(511) (35) analýzy nákladů, efektivnost provozu a racionalizace práce (posuzování), informace (obchodní nebo podnikatelské), obchodní nebo podnikatelský průzkum, pomoc při řízení obchodní činnosti, prognózy (hospodářské nebo ekonomické), řízení (poradenské služby obchodní nebo podnikatelské), statistické informace, studie (marketingové); (41) symposia (organizování a vedení), školení (pořádání a řízení); (42) expertizy.

Třídy výrobků a služeb:
35, 41, 42
(210) O-189860

(111) **258632**
(220) 21.03.2003
(151) 29.10.2003

(540) **CZECH - SLOVAK ECR INITIATIVE**

- (592) Slovní
(730) **Česko-Slovenská iniciativa ECR, z. s.**, Na Pankráci 1618/30, Praha 4, Nusle, 14000, CZ
(740) BLTS advokátní kancelář, Mgr. Denisa Valentová, Duškova 164, Praha 5, Smíchov, 15000
(511) (35) analýzy nákladů, efektivnost provozu a racionalizace práce (posuzování), informace (obchodní nebo podnikatelské), obchodní nebo podnikatelský průzkum, pomoc při řízení obchodní činnosti, prognózy (hospodářské nebo ekonomické), řízení (poradenské služby obchodní nebo podnikatelské), statistické informace, studie (marketingové); (41) symposia (organizování a vedení), školení (pořádání a řízení); (42) expertizy.

Třídy výrobků a služeb:
35, 41, 42
(210) O-189861

(111) **259105**
(220) 21.02.2003
(151) 27.11.2003
(540)



- (594) Kombinovaná
(591) Barevná
(730) **EverGlow GmbH**, Draisstraße 19a-b, 76461 Muggensturm, DE
(740) Vsetečka Zelený Švorčík a partneři, advokátní a patentová kancelář, JUDr. Pavel Zelený, advokát, Hálkova 1406/2, Praha 2, Nové Město, 12000
(511) (9) vybavení pro zabezpečení a výstrahu, zejména fosforeskující, fotoluminiscenční a fluorescenční značky, nálepky a samolepicí folie pro použití v souvislosti s indikátory záchranných a únikových cest, bezpečnostní značky, nízko umístěné osvětlovací systémy a bezpečnostní naváděcí systémy.

Třídy výrobků a služeb:
9
(210) O-189051

(111) **259296**
(220) 27.03.2003
(151) 27.11.2003
(540)



- (594) Kombinovaná
(591) Barevná
(730) **INDUS SECURITY s.r.o.**, Mokrá 1286/9, Praha 4, Chodov, 14900, CZ
(511) (37) montáže (instalace) elektronických systémů; (38) komunikace prostřednictvím GPRS v sítích mobilních telefonů; (45) monitorování bezpečnostních a poplašných zařízení.

Třídy výrobků a služeb:
37, 38, 45
(210) O-190052

(111) **259297**
(220) 27.03.2003
(151) 27.11.2003
(540)

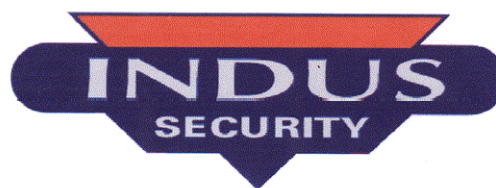

- (594) Kombinovaná
(591) Barevná
(730) **INDUS SECURITY s.r.o.**, Mokrá 1286/9, Praha 4, Chodov, 14900, CZ
(511) (37) montáže (instalace) elektronických a mechanických zabezpečovacích systémů; (45) ochrana a ostraha majetku a osob, monitorování bezpečnostních a poplašných zařízení.

Třídy výrobků a služeb:
37, 45
(210) O-190053

(111) **259344**
(220) 03.04.2003
(151) 27.11.2003
(540)

Zrnochléb

- (592) Slovní
(730) **PENAM, a.s.**, Cejl 504/38, Brno, Zábřovice, 60200, CZ
(740) MIRA Patentová a známková kancelář, Blanka Fišerová, patentová zástupkyně, V kapslovně 2770/11, Praha 3, Žižkov, 13000
(511) (5) dietní potraviny upravené pro lékařské účely, diabetický chléb; (30) pekařské výrobky, cukrářské výrobky, pečivo, jemné pečivo, cukrářské pečivo, chléb.

Třídy výrobků a služeb:
5, 30
(210) O-190279

(111) **259395**
(220) 11.04.2003
(151) 27.11.2003
(540)

FONTESSA

(592) Slovní
(730) **FONTEA a.s.**, Veselí nad Lužnicí 596/I, 39181, CZ
(740) Rott, Růžička & Guttman a spol., Vyskočilova 1566, Praha 4, Michle, 14000
(511) (32) piva, minerální vody, stolní vody, šumivé nápoje a jiné nápoje nealkoholické, nápoje a šťávy ovocné, sirupy a jiné přípravy ke zhotovování nápojů.
Třídy výrobků a služeb:
32
(210) O-190587

(111) **259412**
(220) 14.04.2003
(151) 27.11.2003
(540)

VESTA

(592) Slovní
(730) **FLURIDA, s.r.o.**, Kamýčká 129, Praha 6 - Suchbátka, 16500, CZ
(511) (24) kapesníky látkové, ložní prádlo, okenní záclony; (25) sportovní oblečení jako bundy, trička, tepláky apod., kalhoty, kamaše, konfekce, kostýmy, obleky, košile, pyžama, sukně, šortky.
Třídy výrobků a služeb:
24, 25
(210) O-190703

(111) **259794**
(220) 27.01.2003
(151) 23.12.2003
(540)

KÜHNŮV SMÍŠENÝ SBOR

(592) Slovní
(730) **Kühnův smíšený sbor, z. s.**, náměstí Bořislavka 2075/11, Praha 6, Dejvice, 16000, CZ
(740) KROUPAHELÁN advokátní kancelář, s.r.o., Mgr. Ondřej Vykoukal, advokát, Dominikánské náměstí 656/2, Brno, Brno-město, 60200
(511) (41) činnost pěveckého sboru.
Třídy výrobků a služeb:
41
(210) O-187948

(111) **259942**
(220) 28.03.2003
(151) 23.12.2003
(540)

OHARĚ

(592) Slovní
(730) **Adolf Seidl**, Olštýnská 733/8, Praha 8 - Troja, 18100, CZ
(511) (9) nosiče hudebních děl; (41) koncertní, hudební činnost.
Třídy výrobků a služeb:
9, 41
(210) O-190122

(111) **259959**
(220) 01.04.2003
(151) 23.12.2003
(540)



(594) Kombinovaná
(591) Barevná
(730) **EMRITER v.o.s.**, Hálkova 224, Chomutov, 43001, CZ
(511) (6) kovový stavební materiál, nosníky, vzpěry, žlaby, svody, háky, spony; (19) nekovový stavební materiál, cihly, tvárnice, obklady, dlažby, krovky; (37) stavební činnost, zejména práce zednické, klempířské, pokrývačské.
Třídy výrobků a služeb:
6, 19, 37
(210) O-190178

(111) **260047**
(220) 28.04.2003
(151) 23.12.2003
(540)



(594) Slovní grafická
(591) Barevná
(730) **IN-EL společnost s ručením omezeným**, Teplého 1398, Pardubice, Zelené Předměstí, 53002, CZ
(740) PŘÍKRYL & BURDOVÁ – patentová a známková kancelář, Mgr. Alena Burdová, Holešovská 1389, Hulín, 76824
(511) (9) informační systémy, databáze a jiné informační produkty na magnetických nosičích a v elektronických, datových, informačních a telekomunikačních sítích všeho druhu, související software a hardware, nosiče dat spadající do tř. 9, elektronické sítě, multimediální informační katalogy, elektronické časopisy, elektronická periodika a knihy v elektronické podobě, software pro informační systémy, databáze a produkty; (35) poskytování informací a jiných informačních produktů komerčního nebo reklamního charakteru v oblasti elektro; (38) zajišťování komunikačních služeb prostřednictvím internetu a jiných elektronických prostředků pro přenos informací; (41) vydavatelská činnost, vydavatelská činnost zejména v oblasti zkoušení a certifikace výrobků, certifikace systémů řízení jakosti výroby a výrobků, technické normalizace a osvědčování, v oblasti odborné literatury pro elektrotechniku, zajišťování školení a organizování přednáškové činnosti; (42) tvorba software, tvorba internetových informačních systémů, databází a aplikací.
Třídy výrobků a služeb:
9, 35, 38, 41, 42
(210) O-191071

(111) **260048**
(220) 28.04.2003
(151) 23.12.2003
(540)

DEMENTOR

(592) Slovní
(730) **Warner Bros. Entertainment Inc.**, 4000 Warner Blvd., Burbank, CA, US
(740) Čermák a spol., JUDr. Karel Čermák jr., Ph.D., LL.M., advokát, Elišky Peškové 15/735, Praha 5, 15000
(511) (16) papír, lepenka a výrobky z těchto materiálů, které nejsou zařazeny do jiných tříd, tiskoviny a výrobky z papíru, zejména knihy s náměty z animovaných, akčních, dobrodružných, komediálních a/nebo dramatických filmů, komiksy, dětské knihy, časopisy s náměty z animovaných, akčních, dobrodružných, komediálních a/nebo dramatických filmů, omalovánky, cvičebnice, papírenské zboží, dopisní papír, obálky, bloky, diáře,

poznámkové bločky, gratulace, obchodní vizitky, litografie, pera, tužky, obaly na pera a tužky, gumy na mazání, pastelky, zvyrazňovače, barevné tužky, malířské sady, křídly a tabule na psaní křídou, obtisky, papírové zažehlovací obtisky, plakáty, fotografie, přebaly na knihy, záložky do knih, kalendáře, dárkový balicí papír, papírové dárky rozdávané na večírcích a papírové dekorace, zejména papírové ubrusky, papírové prostírání, papírové podložky, krepový papír, papírové kloboučky, pozvánky, papírové ubrusy, papírové ozdoby jako dekorace na zákusky, tištěné obtisky pro našití nebo jako aplikované ozdoby, tištěné vzory na kostýmy, pyžama, trika a trička, potřeby pro knižní vazby, lepidla pro papírenství nebo domácnost, materiál pro umělce, štětce, psací stroje a kancelářské potřeby (vyjímaje nábytek), učební pomůcky s výjimkou aparátů, plastické obaly (nezařazené do jiných tříd), písmena pro tiskárny, štočky; (25) dámské, pánské a dětské oděvy, zejména košile, trika a trička, sportovní oblečení, kalhoty, džíny, krátké kalhoty, dámské vestičky, oblečení do deště, látkové bryndáky, sukně, blůzy, kostýmy, šle, svetry, saka, kabáty, pláštěnky, zimní kombinézy, vázanky, dámské dlouhé šaty, klobouky, čepice, štítky proti slunci, pásky, šátky, oblečení na spaní, pyžama, luxusní prádlo, spodní prádlo, plavky a kostýmy skládající se z obleku a obličejové masky, obuv a kloboučnické zboží; (28) hračky a sportovní zboží včetně her a jiných věcí na hraní, zejména akční figurky a jejich příslušenství, plyšové hračky, balóny, hračky do vany, rajtovací hračky, příslušenství ke karetním hrám, hrací karty, auta na hraní, panenky, létací kotouče, kapesní elektronické hry, stolní hry, karetní hry, manipulativní hry, společenské hry, počítačové společenské hry provozované bez spojení s televizorem, akční hry, samostatné hrací přístroje s výstupem pro video, skládačky a manipulativní skládačky, papírové škrabošky, skateboards, brusle, stříkací vodní hračky, míče - zejména míče na hřiště, míče na fotbal, baseball, košíkovou, baseballové rukavice, pravidla pro rekreační účely, porézní plováky pro rekreační účely, surfová prkna, plovací desky pro rekreační účely, plovací ploutve, pistole jako dětské hračky, dětské nádobičko, dětské lavičky, ozdoby na vánoční stromček.

Třídy výrobků a služeb:
16, 25, 28

(210) O-191087

(111) **260049**
(220) 28.04.2003
(151) 23.12.2003
(540)

WORMTAIL

(592) Slovní
(730) **Warner Bros. Entertainment Inc.**, 4000 Warner Blvd., Burbank, CA, US
(740) Čermák a spol., JUDr. Karel Čermák jr., Ph.D., LL.M., advokát, Elišky Peškové 15/735, Praha 5, 15000
(511) (16) papír, lepenka a výrobky z těchto materiálů, které nejsou zařazeny do jiných tříd, tiskoviny a výrobky z papíru, zejména knihy s náměty z animovaných, akčních, dobrodružných, komediálních a/nebo dramatických filmů, komiksy, dětské knihy, časopisy s náměty z animovaných, akčních, dobrodružných, komediálních a/nebo dramatických filmů, omalovánky, cvičebnice, papírenské zboží, dopisní papír, obálky, bloky, diáře, poznámkové bločky, gratulace, obchodní vizitky, litografie, pera, tužky, obaly na pera a tužky, gumy na mazání, pastelky, zvyrazňovače, barevné tužky, malířské sady, křídly a tabule na psaní křídou, obtisky, papírové zažehlovací obtisky, plakáty, fotografie, přebaly na knihy, záložky do knih, kalendáře, dárkový balicí papír, papírové dárky rozdávané na večírcích a papírové dekorace, zejména papírové ubrusky, papírové prostírání, papírové podložky, krepový papír, papírové kloboučky, pozvánky, papírové ubrusy, papírové ozdoby jako dekorace na zákusky, tištěné obtisky pro našití nebo jako aplikované ozdoby, tištěné vzory na kostýmy, pyžama, trika a trička, potřeby pro knižní vazby, lepidla pro papírenství nebo domácnost, materiál pro umělce, štětce, psací stroje a kancelářské potřeby (vyjímaje nábytek), učební pomůcky s výjimkou aparátů, plastické obaly (nezařazené do jiných tříd), písmena pro tiskárny, štočky; (25) dámské, pánské a dětské oděvy, zejména košile, trika a trička, sportovní oblečení, kalhoty, džíny, krátké kalhoty, dámské vestičky, oblečení do deště, látkové bryndáky, sukně, blůzy, kostýmy, šle, svetry, saka, kabáty, pláštěnky, zimní kombinézy, vázanky, dámské dlouhé šaty, klobouky, čepice, štítky proti slunci, pásky, šátky, oblečení na spaní, pyžama, luxusní prádlo, spodní prádlo, plavky a kostýmy skládající se z obleku a obličejové masky, obuv a kloboučnické zboží; (28) hračky a sportovní zboží včetně her a jiných věcí na hraní, zejména akční figurky a jejich příslušenství, plyšové hračky, balóny, hračky do vany, rajtovací hračky, příslušenství ke karetním hrám, hrací karty, auta na hraní, panenky, létací kotouče, kapesní elektronické hry, stolní hry, karetní hry, manipulativní hry, společenské hry, počítačové společenské hry provozované bez spojení s televizorem, akční hry, samostatné hrací přístroje s výstupem pro video, skládačky a manipulativní skládačky, papírové škrabošky, skateboards, brusle, stříkací vodní hračky, míče - zejména míče na hřiště, míče na fotbal, baseball, košíkovou, baseballové rukavice, pravidla pro rekreační účely, porézní plováky pro rekreační účely, surfová prkna, plovací desky pro rekreační účely, plovací ploutve, pistole jako dětské hračky, dětské nádobičko, dětské lavičky, ozdoby na vánoční stromček.

stolní hry, karetní hry, manipulativní hry, společenské hry, počítačové společenské hry provozované bez spojení s televizorem, akční hry, samostatné hrací přístroje s výstupem pro video, skládačky a manipulativní skládačky, papírové škrabošky, skateboards, brusle, stříkací vodní hračky, míče - zejména míče na hřiště, míče na fotbal, baseball, košíkovou, baseballové rukavice, pravidla pro rekreační účely, porézní plováky pro rekreační účely, surfová prkna, plovací desky pro rekreační účely, plovací ploutve, pistole jako dětské hračky, dětské nádobičko, dětské lavičky, ozdoby na vánoční stromček.

Třídy výrobků a služeb:
16, 25, 28

(210) O-191089

(111) **260050**
(220) 28.04.2003
(151) 23.12.2003
(540)

PADFOOT

(592) Slovní
(730) **Warner Bros. Entertainment Inc.**, 4000 Warner Blvd., Burbank, CA, US
(740) Čermák a spol., JUDr. Karel Čermák jr., Ph.D., LL.M., advokát, Elišky Peškové 15/735, Praha 5, 15000
(511) (16) papír, lepenka a výrobky z těchto materiálů, které nejsou zařazeny do jiných tříd, tiskoviny a výrobky z papíru, zejména knihy s náměty z animovaných, akčních, dobrodružných, komediálních a/nebo dramatických filmů, komiksy, dětské knihy, časopisy s náměty z animovaných, akčních, dobrodružných, komediálních a/nebo dramatických filmů, omalovánky, cvičebnice, papírenské zboží, dopisní papír, obálky, bloky, diáře, poznámkové bločky, gratulace, obchodní vizitky, litografie, pera, tužky, obaly na pera a tužky, gumy na mazání, pastelky, zvyrazňovače, barevné tužky, malířské sady, křídly a tabule na psaní křídou, obtisky, papírové zažehlovací obtisky, plakáty, fotografie, přebaly na knihy, záložky do knih, kalendáře, dárkový balicí papír, papírové dárky rozdávané na večírcích a papírové dekorace, zejména papírové ubrusky, papírové prostírání, papírové podložky, krepový papír, papírové kloboučky, pozvánky, papírové ubrusy, papírové ozdoby jako dekorace na zákusky, tištěné obtisky pro našití nebo jako aplikované ozdoby, tištěné vzory na kostýmy, pyžama, trika a trička, potřeby pro knižní vazby, lepidla pro papírenství nebo domácnost, materiál pro umělce, štětce, psací stroje a kancelářské potřeby (vyjímaje nábytek), učební pomůcky s výjimkou aparátů, plastické obaly (nezařazené do jiných tříd), písmena pro tiskárny, štočky; (25) dámské, pánské a dětské oděvy, zejména košile, trika a trička, sportovní oblečení, kalhoty, džíny, krátké kalhoty, dámské vestičky, oblečení do deště, látkové bryndáky, sukně, blůzy, kostýmy, šle, svetry, saka, kabáty, pláštěnky, zimní kombinézy, vázanky, dámské dlouhé šaty, klobouky, čepice, štítky proti slunci, pásky, šátky, oblečení na spaní, pyžama, luxusní prádlo, spodní prádlo, plavky a kostýmy skládající se z obleku a obličejové masky, obuv a kloboučnické zboží; (28) hračky a sportovní zboží včetně her a jiných věcí na hraní, zejména akční figurky a jejich příslušenství, plyšové hračky, balóny, hračky do vany, rajtovací hračky, příslušenství ke karetním hrám, hrací karty, auta na hraní, panenky, létací kotouče, kapesní elektronické hry, stolní hry, karetní hry, manipulativní hry, společenské hry, počítačové společenské hry provozované bez spojení s televizorem, akční hry, samostatné hrací přístroje s výstupem pro video, skládačky a manipulativní skládačky, papírové škrabošky, skateboards, brusle, stříkací vodní hračky, míče - zejména míče na hřiště, míče na fotbal, baseball, košíkovou, baseballové rukavice, pravidla pro rekreační účely, porézní plováky pro rekreační účely, surfová prkna, plovací desky pro rekreační účely, plovací ploutve, pistole jako dětské hračky, dětské nádobičko, dětské lavičky, ozdoby na vánoční stromček.

Třídy výrobků a služeb:
16, 25, 28

(210) O-191091

(111) **260051**
(220) 28.04.2003
(151) 23.12.2003
(540)

PRONGS

(592) Slovní
(730) **Warner Bros. Entertainment Inc.**, 4000 Warner Blvd., Burbank, CA, US
(740) Čermák a spol., JUDr. Karel Čermák jr., Ph.D., LL.M., advokát, Elišky Peškové 15/735, Praha 5, 15000
(511) (16) papír, lepenka a výrobky z těchto materiálů, které nejsou zařazeny do jiných tříd, tiskoviny a výrobky z papíru, zejména knihy s náměty z animovaných, akčních, dobrodružných, komediálních a/nebo dramatických filmů, komiksy, dětské knihy, časopisy s náměty z animovaných, akčních, dobrodružných, komediálních a/nebo dramatických filmů, omalovánky, cvičebnice, papírenské zboží, dopisní papír, obálky, bloky, diáře, poznámkové bločky, gratulace, obchodní vizitky, litografie, pera, tužky, obaly na pera a tužky, gumy na mazání, pastelky, zvýrazňovače, barevné tužky, malířské sady, křídly a tabule na psaní křídou, obtisky, papírové zažehlovací obtisky, plakáty, fotografie, přebaly na knihy, záložky do knih, kalendáře, dárkový balicí papír, papírové dárky rozdáváné na večírcích a papírové dekorace, zejména papírové ubrousky, papírové prostírání, papírové podložky, krepový papír, papírové kloboučky, pozvánky, papírové ubrusy, papírové ozdoby jako dekorace na zákusky, tištěné obtisky pro našití nebo jako aplikované ozdoby, tištěné vzory na kostýmy, pyžama, trika a trička, potřeby pro knižní vazby, lepidla pro papírenství nebo domácnost, materiál pro umělce, štetce, psací stroje a kancelářské potřeby (vyjímaje nábytek), učební pomůcky s výjimkou aparátů, plastické obaly (nezařazené do jiných tříd), písma pro tiskárny, štočky; (25) dámské, pánské a dětské oděvy, zejména košile, trika a trička, sportovní oblečení, kalhoty, džíny, krátké kalhoty, dámské vestičky, oblečení do deště, látkové bryndáky, sukně, blůzy, kostýmy, šle, svetry, saka, kabáty, pláštěnky, zimní kombinézy, vázanky, dámské dlouhé šaty, klobouky, čepice, štítky proti slunci, pásky, šátky, oblečení na spaní, pyžama, luxusní prádlo, spodní prádlo, plavky a kostýmy skládající se z obleku a obličejové masky, obuv a kloboučnické zboží; (28) hračky a sportovní zboží včetně her a jiných věcí na hraní, zejména akční figurky a jejich příslušenství, plyšové hračky, balóny, hračky do vany, rajtovací hračky, příslušenství ke karetním hrám, hrací karty, auta na hraní, panenky, létací kotouče, kapesní elektronické hry, stolní hry, karetní hry, manipulativní hry, společenské hry, počítačové společenské hry provozované bez spojení s televizorem, akční hry, samostatné hrací přístroje s výstupem pro video, skládačky a manipulativní skládačky, papírové škrabošky, skateboardy, brusle, stříkací vodní hračky, míče - zejména míče na hřiště, míče na fotbal, baseball, košíkovou, baseballové rukavice, plavidla pro rekreační účely, porézní plováky pro rekreační účely, surfová prkna, plovací desky pro rekreační účely, plovací ploutve, pistole jako dětské hračky, dětské nádobičko, dětské lavičky, ozdoby na vánoční stromček.

Třídy výrobků a služeb:
16, 25, 28

(210) O-191092

(111) **260086**
(220) 14.05.2003
(151) 23.12.2003
(540)

SPECTRASYN

(592) Slovní
(730) **Exxon Mobil Corporation**, 5959 Las Colinas Boulevard, Irving, TX, US
(740) Čermák a spol., JUDr. Karel Čermák jr., Ph.D., LL.M., advokát, Elišky Peškové 15/735, Praha 5, 15000
(511) (1) chemikálie užívané v průmyslu, petrochemické kapaliny užívané jako komponenty syntetických mazadel pro užití v motorových vozidlech a v průmyslu; (4) průmyslové oleje a tuhy, mazadla (včetně benzínu) pro motory a osvětlovací látky, mazací oleje a mazací tuhy.

Třídy výrobků a služeb:
1, 4

(210) O-191605

(111) **260501**
(220) 30.04.2003
(151) 26.01.2004
(540)

HARRY POTTER AND THE PRISONER OF AZKABAN

(592) Slovní
(730) **Warner Bros. Entertainment Inc.**, 4000 Warner Blvd., Burbank, CA, US
(740) Čermák a spol., JUDr. Karel Čermák jr., Ph.D., LL.M., advokát, Elišky Peškové 15/735, Praha 5, 15000
(511) (9) filmy v žánru komedie, dramatu, akční, dobrodružné a/nebo animované filmy, a filmy v žánru komedie, dramatu, akční, dobrodružné a/nebo animované filmy pro vysílání v televizi, nahrané vinylové desky, zvukové pásky, audio-video pásky, audio-video kazety, audio-video disky, a digitální univerzální disky pro hudbu, komedii, drama, akční, dobrodružné a/nebo animované filmy, stereo sluchátka, elektrické baterie, baterie - monočlánky, bezdrátové telefony, celulární telefony, příruční kalkulačky, přehrávače na audiokazety a CD, počítačové hry na CD-ROM disku, příruční přehrávače karaoke, telefonní a/nebo rádiové pagery, krátké filmové kazety pro komedii, drama, akční, dobrodružné a/nebo animované filmy používané s příručními prohlížeči nebo projektory, videokazetové nahrávače a přehrávače, přehrávače kompaktních disků, digitální nahrávače a přehrávače zvukových pásek, elektronické diáře, rádia, podložky pod myši, brýle, sluneční brýle a pouzdra na brýle, audio pásky a booklety prodávané jako informační jednotka pro komediální, dramatické, akční, dobrodružné, animované a hudební filmy, počítačové programy, zejména software spojující digitalizovaná video a audio média s globální počítačovou informační sítí, vybavení na hry prodávané jako jednotka na hraní počítačových her ve stylu společenských her, programy pro videohry a počítačové hry, kazety s videohrami, příslušenství k celulárním telefonům, zejména držáky a pouzdra, zakódované magnetické karty (např. telefonní karty, kreditní karty, karty pro výběr hotovosti, debetní karty a magnetické karty sloužící jako klíče), a dekorativní magnety, přístroje a nástroje vědecké, námořní, geodetické, elektrické, fotografické, filmové, optické, přístroje pro vážení, měření, signalizaci, kontrolu (inspekci), záchranu a přístroje pro vyučování, přístroje pro záznam, převod, reprodukci zvuku nebo obrazu, magnetické nosiče zvukových záznamů, gramofonové desky, automatické distributory a mechanismy pro přístroje na mince, zapisovací pokladny, počítačové stroje, přístroje pro zpracování informací a počítače, hasicí přístroje; (41) zábavní služby v oblasti akčních televizních programů, televizních komedií a dramát a/nebo animovaných televizních programů, výroba akčních televizních programů, televizních komedií, dramát a/nebo animovaných televizních programů, výroba dlouhometrážních akčních filmů, komedií, dramát a/nebo animovaných filmů a animovaná a akční filmová představení, internetové služby poskytující prostřednictvím globální elektronické počítačové sítě informace z oblasti zábavy, zejména hudby, filmů a televizních seriálů, poskytující prostřednictvím globální počítačové sítě všeobecné zprávy a informace, zprávy a informace o zábavě a vzdělávání, a poskytující prostřednictvím elektronické globální komunikační sítě informace a/nebo aktuální zábavu v oblasti akčních, komediálních, dramatických a/nebo animovaných televizních programů a v oblasti produkce komediálních, akčních a/nebo animovaných televizních filmů.

Třídy výrobků a služeb:
9, 41

(210) O-191225

(111) **260626**
(220) 23.05.2003
(151) 26.01.2004
(540)



(594) Kombinovaná
(591) Barevná
(730) **Nej.cz s.r.o.**, Kaplanova 2252/8, Praha 4, Chodov, 14800, CZ
(511) (38) počítačová komunikace, poskytování telekomunikačních připojení ke globální počítačové síti, spojení pomocí sítě optických vláken, pronájem zařízení pro přenos informací.

Třídy výrobků a služeb:
38
(210) O-191870

(111) **260652**
(220) 27.05.2003
(151) 26.01.2004
(540)

(594) Slovní grafická
(730) **TRAVOSPOL, s.r.o.**, Pražská 235, Terežín, 41155, CZ
(740) Ing. Václav Kratochvíl, patentový zástupce, Radlická 28/663, Praha 5, 15000
(511) (29) vývary, vnitřnosti, drůbež, ovocná dřeva, džemy, jádrová, drůbeží a rybí paštika, masové a rybí konzervy, marmelády, maso, mražené ovoce, konzervované, sušené a nakládané ovoce a zelenina, polévky, potraviny z ryb, ryby, ovocné a zeleninové saláty, slanina, uzeniny, zvěřina, oleje a jedlé tuky; (39) balení zboží, balení potravin; (40) uzení potravin, řeznictví, konzervování potravin a nápojů.
Třídy výrobků a služeb:
29, 39, 40
(210) O-192000

(111) **261293**
(220) 30.05.2003
(151) 24.02.2004
(540)

SYNESSTIC

(592) Slovní
(730) **Exxon Mobil Corporation**, 5959 Las Colinas Boulevard, Irving, TX, US
(740) Čermák a spol., JUDr. Karel Čermák jr., Ph.D., LL.M., advokát, Elišky Peškové 15/735, Praha 5, 15000
(511) (1) petrochemické kapaliny užívané jako součásti syntetických maziv pro motorová vozidla a pro průmysl; (4) průmyslové oleje a tuky, maziva, pohonné látky (včetně benzínu) a osvětlovací látky, mazací oleje a mazací tuky, petrochemické kapaliny užívané jako součásti syntetických maziv pro užívání v motorových vozidlech a v průmyslu.
Třídy výrobků a služeb:
1, 4
(210) O-192151

(111) **261431**
(220) 16.06.2003
(151) 24.02.2004
(540)

PICANTO

(592) Slovní
(730) **Kia Corporation**, 12, Heolleung-ro, Seocho-gu, Seoul 06797, KR
(740) BOHEMIA PATENT, Ing. Jana Vandělková, Petrská 1136/12, Praha 1, Nové Město, 11000
(511) (12) osobní automobily, nákladní automobily, autobusy, malé dodávkové automobily, dodávková vozidla, mikrobuses, omnibusy, vozidla s pohonem čtyř kol.
Třídy výrobků a služeb:
12
(210) O-192857

(111) **261901**
(220) 11.04.2003
(151) 23.03.2004

HARRY POTTER AND THE ORDER OF THE PHOENIX

(592) Slovní
(730) **Warner Bros. Entertainment Inc. A Delaware Corporation**, 4000 Warner Blvd., Burbank, CA, US
(740) Čermák a spol., JUDr. Karel Čermák jr., Ph.D., LL.M., advokát, Elišky Peškové 15/735, Praha 5, 15000
(511) (16) papír, lepenka a výrobky z těchto materiálů, které nejsou zařazeny do jiných tříd, tiskoviny a výrobky z papíru, zejména knihy s náměty z animovaných akčních dobrodružných, komediálních a/nebo dramatických filmů, komiksy, dětské knihy, časopisy s náměty z animovaných akčních dobrodružných, komediálních a/nebo dramatických filmů, omalovánky, cvičebnice, papírenské zboží, dopisní papír, obálky, bloky, diáře, poznámkové bločky, gratulace, obchodní vizitky, litografie, pera a tužky, gummy na mazání, pastelky, zvýrazňovače, barevné tužky, malířské sady, křídly a tabule na psaní křídou, obtisky, plakáty, fotografie, přebaly na knihy, záložky do knih, kalendáře, dárkový balicí papír, papírové dárky rozdávané na večírcích a papírové dekorace, zejména papírové ubrusky, papírové prostírání, papírové podložky, krepový papír, papírové kloboučky, pozvánky, papírové ubrusy, papírové ozdoby jako dekorace na zákusky, tištěné obtisky pro našítí nebo jako aplikované ozdoby, tištěné vzory na kostýmy, pyžama, trika a trička, potřeby pro knižní vazby, lepidla pro papírenství nebo domácnost, materiál pro umělce, štětce, psací stroje a kancelářské potřeby (vyjímaje nábytek), učební pomůcky s výjimkou aparátů, plastické obaly (nezařazené do jiných tříd), písmena pro tiskárny, štočky; (26) zažehlovací obtisky.

Třídy výrobků a služeb:
16, 26
(210) O-190617

(111) **261902**
(220) 11.04.2003
(151) 23.03.2004

HARRY POTTER AND THE PRISONER OF AZKABAN

(592) Slovní
(730) **Warner Bros. Entertainment Inc. A Delaware Corporation**, 4000 Warner Blvd., Burbank, CA, US
(740) Čermák a spol., JUDr. Karel Čermák jr., Ph.D., LL.M., advokát, Elišky Peškové 15/735, Praha 5, 15000
(511) (16) papír, lepenka a výrobky z těchto materiálů, které nejsou zařazeny do jiných tříd, tiskoviny a výrobky z papíru, zejména knihy s náměty z animovaných akčních dobrodružných, komediálních a/nebo dramatických filmů, komiksy, dětské knihy, časopisy s náměty z animovaných akčních dobrodružných, komediálních a/nebo dramatických filmů, omalovánky, cvičebnice, papírenské zboží, dopisní papír, obálky, bloky, diáře, poznámkové bločky, gratulace, obchodní vizitky, litografie, pera a tužky, gummy na mazání, pastelky, zvýrazňovače, barevné tužky, malířské sady, křídly a tabule na psaní křídou, obtisky, plakáty, fotografie, přebaly na knihy, záložky do knih, kalendáře, dárkový balicí papír, papírové dárky rozdávané na večírcích a papírové dekorace, zejména papírové ubrusky, papírové prostírání, papírové podložky, krepový papír, papírové kloboučky, pozvánky, papírové ubrusy, papírové ozdoby jako dekorace na zákusky, tištěné obtisky pro našítí nebo jako aplikované ozdoby, tištěné vzory na kostýmy, pyžama, trika a trička, potřeby pro knižní vazby, lepidla pro papírenství nebo domácnost, materiál pro umělce, štětce, psací stroje a kancelářské potřeby (vyjímaje nábytek), učební pomůcky s výjimkou aparátů, plastické obaly (nezařazené do jiných tříd), písmena pro tiskárny, štočky; (26) zažehlovací obtisky.

Třídy výrobků a služeb:
16, 26
(210) O-190618

(111) **262849**
(220) 08.04.2003
(151) 10.05.2004
(540)

**HARRY POTTER AND THE
SORCERER'S STONE**

(592) Slovní
(730) **Warner Bros. Entertainment Inc. A Delaware Corporation, 4000**
Warner Blvd., Burbank, CA, US
(740) Čermák a spol., JUDr. Karel Čermák jr., Ph.D., LL.M., advokát, Elišky
Peškové 15/735, Praha 5, 15000
(511) (16) papír, lepenka a výrobky z těchto materiálů, které nejsou zařazeny do
jiných tříd, tiskoviny a výrobky z papíru, zejména knihy s náměty z
animovaných, akčních dobrodružných, komediálních a/nebo dramatických
filmů, komiksy, dětské knihy, časopisy s náměty z animovaných, akčních
dobrodružných, komediálních a/nebo dramatických filmů, omalovánky,
cvičebnice, papírenské zboží, dopisní papír, obálky, bloky, diáře,
poznámkové bločky, gratulace, obchodní vizitky, litografie, pera, tužky,
obaly na pera a tužky, gumy na mazání, pastelky, zvyrazňovače, barevné
tužky, malířské sady, křídla a tabule na psaní křídou, obtisky, zažehlovací
obtisky, plakáty, fotografie, přebaly na knihy, záložky do knih, kalendáře,
dárkový balicí papír, papírové dárky rozdáváné na večírcích a papírové
dekorace, zejména papírové ubrousky, papírové prostírání, papírové
podložky, krepový papír, papírové kloboučky, pozvánky, papírové ubrusy,
papírové ozdoby jako dekorace na zákusky, tištěné obtisky pro našítí nebo
jako aplikované ozdoby, tištěné vzory na kostýmy, pyžama, trika a trička,
potřeby pro knižní vazby, lepidla pro papírenství nebo domácnost, materiál
pro umělce, štetce, psací stroje a kancelářské potřeby (vyjímaje nábytek),
učební pomůcky s výjimkou aparátů, plastické obaly (nezařazené do jiných
tříd), písma pro tiskárny, štočky; (28) hrací karty.

Třídy výrobků a služeb:

16, 28

(210) O-190459

(111) **262873**
(220) 28.04.2003
(151) 10.05.2004
(540)

SIRIUS BLACK

(592) Slovní
(730) **Warner Bros. Entertainment Inc., 4000 Warner Blvd., Burbank, CA,**
US
(740) Čermák a spol., JUDr. Karel Čermák jr., Ph.D., LL.M., advokát, Elišky
Peškové 15/735, Praha 5, 15000
(511) (16) papír, lepenka a výrobky z těchto materiálů, které nejsou zařazeny do
jiných tříd, výrobky z papíru, omalovánky, papírenské zboží, dopisní papír,
obálky, bloky, diáře, poznámkové bločky, gratulace, obchodní vizitky,
litografie, pera, tužky, obaly na pera a tužky, gumy na mazání, pastelky,
zvyrazňovače, barevné tužky, malířské sady, křídla a tabule na psaní křídou,
obtisky, papírové zažehlovací obtisky, plakáty, fotografie, přebaly na knihy,
záložky do knih, kalendáře, dárkový balicí papír, papírové dárky rozdáváné
na večírcích a papírové dekorace, zejména papírové ubrousky, papírové
prostírání, papírové podložky, krepový papír, papírové kloboučky,
pozvánky, papírové ubrusy, papírové ozdoby jako dekorace na zákusky,
tištěné obtisky pro našítí nebo jako aplikované ozdoby, tištěné vzory na
kostýmy, pyžama, trika a trička, potřeby pro knižní vazby, lepidla pro
papírenství nebo domácnost, materiál pro umělce, štetce, psací stroje a
kancelářské potřeby (vyjímaje nábytek), plastické obaly (nezařazené do
jiných tříd), písma pro tiskárny, štočky; (25) dámské, pánské a dětské
oděvy, zejména košile, trika a trička, sportovní oblečení, kalhoty, džíny,
krátké kalhoty, dámské vestičky, oblečení do deště, látkové bryndáky,
sukně, blůzy, kostýmy, šle, svetry, saka, kabáty, pláštěnky, zimní
kombinězy, vázanky, dámské dlouhé šaty, klobouky, čepice, štitky proti
slunci, pásky, šátky, oblečení na spaní, pyžama, luxusní prádlo, spodní
prádlo, plavky a kostýmy skládající se z obleku a obličejové masky, obuv a
kloboučnické zboží; (28) hračky a sportovní zboží včetně her a jiných věcí
na hraní, zejména akční figurky a jejich příslušenství, plyšové hračky,
balóny, hračky do vany, rajtovací hračky, příslušenství ke karetním hrám,
hrací karty, auta na hraní, panenky, létací kotouče, kapesní elektronické hry,
stolní hry, karetní hry, manipulativní hry, společenské hry, počítačové
společenské hry provozované bez spojení s televizorem, akční hry,
samostatné hrací přístroje s výstupem pro video, skládačky a manipulativní
skládačky, papírové škrabošky, skateboardy, brusle, stříkací vodní hračky,
míče - zejména míče na hřiště, míče na fotbal, baseball, košíkovou,

baseballové rukavice, pravidla pro rekreační účely, porézní plováky pro
rekreační účely, surfová prkna, plovací desky pro rekreační účely, plovací
ploutve, pistole jako dětské hračky, dětské nádobíčko, dětské lavičky.

Třídy výrobků a služeb:

16, 25, 28

(210) O-191088

(111) **262874**
(220) 28.04.2003
(151) 10.05.2004
(540)

MOONY

(592) Slovní
(730) **Warner Bros. Entertainment Inc., 4000 Warner Blvd., Burbank, CA,**
US
(740) Čermák a spol., JUDr. Karel Čermák jr., Ph.D., LL.M., advokát, Elišky
Peškové 15/735, Praha 5, 15000
(511) (16) papír, lepenka a výrobky z těchto materiálů, které nejsou zařazeny do
jiných tříd, tiskoviny a výrobky z papíru, zejména knihy s náměty z
animovaných, akčních, dobrodružných, komediálních a/nebo dramatických
filmů, komiksy, dětské knihy, časopisy s náměty z animovaných, akčních,
dobrodružných, komediálních a/nebo dramatických filmů, omalovánky,
cvičebnice, papírenské zboží, dopisní papír, obálky, bloky, diáře,
poznámkové bločky, gratulace, obchodní vizitky, litografie, pera, tužky,
obaly na pera a tužky, gumy na mazání, pastelky, zvyrazňovače, barevné
tužky, malířské sady, křídla a tabule na psaní křídou, obtisky, papírové
zažehlovací obtisky, plakáty, fotografie, přebaly na knihy, záložky do knih,
kalendáře, dárkový balicí papír, papírové dárky rozdáváné na večírcích a
papírové dekorace, zejména papírové ubrousky, papírové prostírání,
papírové podložky, krepový papír, papírové kloboučky, pozvánky, papírové
ubrusy, papírové ozdoby jako dekorace na zákusky, tištěné obtisky pro
našítí nebo jako aplikované ozdoby, tištěné vzory na kostýmy, pyžama, trika
a trička, potřeby pro knižní vazby, lepidla pro papírenství nebo domácnost,
materiál pro umělce, štetce, psací stroje a kancelářské potřeby (vyjímaje
nábytek), učební pomůcky s výjimkou aparátů, plastické obaly (nezařazené
do jiných tříd), písma pro tiskárny, štočky; (28) hračky a sportovní zboží
včetně her a jiných věcí na hraní, zejména akční figurky a jejich
příslušenství, plyšové hračky, balóny, hračky do vany, rajtovací hračky,
příslušenství ke karetním hrám, hrací karty, auta na hraní, panenky, létací
kotouče, kapesní elektronické hry, stolní hry, karetní hry, manipulativní hry,
společenské hry, počítačové společenské hry provozované bez spojení s
televizorem, akční hry, samostatné hrací přístroje s výstupem pro video,
skládačky a manipulativní skládačky, papírové škrabošky, skateboardy,
brusle, stříkací vodní hračky, míče - zejména míče na hřiště, míče na fotbal,
baseball, košíkovou, baseballové rukavice, pravidla pro rekreační účely,
porézní plováky pro rekreační účely, surfová prkna, plovací desky pro
rekreační účely, plovací ploutve, pistole jako dětské hračky, dětské
nádobíčko, dětské lavičky, ozdoby na vánoční stromček.

Třídy výrobků a služeb:

16, 28

(210) O-191090

(111) **262898**
(220) 21.05.2003
(151) 10.05.2004
(540)



(594) Kombinovaná
(730) **Rambousková Ladislava PhDr., ČSLA 303, Bohušovice nad Ohří,**
41156, CZ
(511) (14) porcelánové hodiny; (21) užitkový porcelán, jmenovitě jídelní, čajové
a moka soupravy, včetně ozdobných doplňků (historické kopie nebo podle
návrhů), ozdobný porcelán, jmenovitě vázy, svícny, dózy, jako doplňky k

soupravám i samostatně, porcelánové náprstky, jednotlivé originální porcelánové výrobky v rámci této třídy (historické kopie nebo podle návrhů), figurální porcelán (historické kopie nebo podle návrhů).

Třídy výrobků a služeb:

14, 21

(210) O-191823

(111) **263174**

(220) 19.08.2003

(151) 10.05.2004

(540)

LERSEN

(592) Slovní

(730) **Lersén CZ s.r.o.**, Oldřichovská 831, Hrádek nad Nisou, 46334, CZ

(740) PATENT LIBEREC, patentová a známková kancelář, Ing. Vladimír Janko, Pivovarská 53, Jablonec nad Nisou, 46601

(511) (11) teplovzdušné ohřivače vzduchu, infrazářiče, teplovodní kotle, klimatizační zařízení, chladicí zařízení; (42) poradenství v oblasti vytápění průmyslových objektů.

Třídy výrobků a služeb:

11, 42

(210) O-195048

(111) **263184**

(220) 20.08.2003

(151) 10.05.2004

(540)



(594) Kombinovaná

(730) **Michal Hökl**, Kapucínské náměstí 10, Brno, 60200, CZ

(740) Mgr. Vanda Pichová, Foerstrova 6, Brno, 61600

(511) (6) kování pro nábytek, konstrukce (kovové) pro nábytek; (20) nábytek; (24) potahy pro nábytek.

Třídy výrobků a služeb:

6, 20, 24

(210) O-195086

(111) **263336**

(220) 09.09.2003

(151) 10.05.2004

(540)

NEXXSTAR

(594) Slovní grafická

(730) **Exxon Mobil Corporation, společnost organizovaná a existující dle práva státu New Jersey**, 5959 Las Colinas Boulevard, Irving, TX, US

(740) Čermák a spol., JUDr. Karel Čermák jr., Ph.D., LL.M., advokát, Elišky Peškové 15/735, Praha 5, 15000

(511) (1) syntetické plastické pryskyřice, užívané k další výrobě předmětů balicí techniky.

Třídy výrobků a služeb:

1

(210) O-195683

(111) **264348**

(220) 10.06.2003

(151) 23.07.2004

(540)

NOVAMBA

(592) Slovní

(730) **TV Nova s.r.o.**, Kříženeckého nám. 1078/5, Praha 5, 15200, CZ

(740) Dana Lukajová, patentový zástupce, Voršilská 10, Praha 1, 11000

(511) (9) aparáty a přístroje vědecké, geodetické, fotografické, filmové, optické, přístroje pro vážení, měření, signalizaci, kontrolu, ochranu a přístroje učební, aparáty pro záznam, uchování, převod, přenos nebo reprodukci zvuku nebo obrazu, přístroje a nástroje pro vedení, přepínání, přeměnu, akumulaci, regulaci nebo řízení elektrického proudu, hasicí přístroje, telefony, záznamníky, faxy, ústředny, magnetické nebo optické suporty zvukových nebo zvukově obrazových záznamů, automatické distributory a mechanismy na mince, zapisovací pokladny, kalkulační stroje, přístroje pro zpracování informací a počítače včetně jejich jednotlivých součástí a náhradních dílů ze třídy 9, baterie, akumulátory, počítačové hry s výstupem na PC nebo na TV, hrací skříně uváděné v činnost vhozením mince, reklamní přístroje na střídavé obrazy, reklama světelná, reklamní světelné přístroje, nosiče záznamů nahrané i nenahrané, videokazety nahrané i nenahrané, audiokazety nahrané i nenahrané, audiovizuální programy, audioprogramy, audiovizuální díla, audiovizuální díla v digitální podobě, filmy, hudební díla, CD disky, programové vybavení pro počítače, software, hardware výpočetní techniky nebo komunikační nebo informační techniky, elektronické databáze a databázové produkty, informace a záznamy v elektronické podobě, informace a data a databáze a informační produkty na nosičích nebo i v elektronických, datových, informačních, počítačových a komunikačních sítích všeho druhu, související software a hardware, elektronické nebo datové nebo informační nebo komunikační nebo výpočetní sítě včetně jednotlivých součástí a náhradních dílů obsažených ve třídě 9, multimediální aplikace, elektronické multimediální nebo elektronické informační katalogy, elektronické časopisy, elektronická periodika a knihy v elektronické podobě; (16) papír, lepenka a výrobky z těchto materiálů zařazené ve třídě 16, výrobky z papíru, plakáty, fotografie, kalendáře, pohledy ilustrované se zvukovou nahrávkou, pohlednice, gratulace, dopisní papíry, obálky, samolepky, obtisky, poznámkové bloky, desky na spisy, pořadače, omalovánky, activity books, balicí papír, obaly všeho druhu papírové, listy, pytlíky a sáčky pro obalovou techniku, školní sešity, skicáky, tužky, pastelky, tuhy, gumy, ořezávátka, ořezávátka strojky, penály, papírové tašky, papírové kapsníky, papírové ubrusy a ubrusky, těžítka na papíry, tiskoviny, tiskopisy, časopisy, periodika, knihy, databázové produkty v papírové formě, databáze v papírové formě, tiskárenské výrobky, písmena pro tiskárny, losy, štočky, potřeby pro knižní vazby, lepidla pro papírenství nebo domácnost, štetce, psací stroje a kancelářské potřeby (s výjimkou nábytku), učební pomůcky (s výjimkou přístrojů), umělecké nebo ozdobné předměty z papíru, obaly bublinkové (z umělých hmot), plastické obaly nezařazené do jiných tříd; (35) reklamní inzertní a propagační činnost, marketing, reklamní, inzertní a propagační činnost prostřednictvím jakéhokoliv média, prostřednictvím telefonní sítě nebo datové sítě nebo informační sítě nebo elektronické sítě nebo komunikační sítě nebo počítačové sítě, poskytování informací obchodního charakteru, informací reklamního charakteru, multimediálních informací komerčního charakteru, komerční využití Internetu v oblastech komerčních internetových médií a vyhledávacích služeb, on-line inzerce, činnost reklamní agentury, zprostředkování v obchodních vztazích, zprostředkovatelská činnost v obchodu, merchandising, franchising, pomoc při využívání a řízení obchodního podniku, automatizované zpracování dat, pomoc při provozování obchodů a obchodních činnostech průmyslového nebo obchodního podniku, služby, které zahrnují záznam, přepis, vypracování, kompilaci, přenášení nebo systematickosti písemných či datových či elektronických sdělení a záznamů, jakož i využívání nebo kompilaci matematických a statistických údajů; (38) spoje, telekomunikace, služby umožňující komunikaci jedné osoby s druhou, televizní vysílání, televizní vysílání programů, televizní vysílání zábavných, vzdělávacích, výchovných, soutěžních, diskusních a informačních pořadů, telematika, výměna zpráv, šíření, výměna nebo získávání zpráv a informací, šíření elektronických časopisů, informací, elektronických periodik, knih v elektronické podobě, šíření audio nebo audiovizuálních děl prostřednictvím informační nebo datové nebo elektronické nebo komunikační nebo telekomunikační nebo počítačové sítě, zejména Internetu, pomocí satelitů

aj., pronájem informačních a komunikačních míst na Internetu a v obdobných sítích, organizační a technické zabezpečování televizního vysílání v rámci této třídy, komunikace, poradenská činnost v oblasti sdělovacích prostředků, telekomunikací, informační služby v oblasti telekomunikací, informační kancelář, poskytování informačních služeb prostřednictvím počítačů; (41) nakladatelství a vydavatelství, ediční činnost, publikační činnost, nahrávání nosičů zvukových nebo obrazově zvukových, půjčování nahrávaných zvukových a zvukově obrazových záznamů, výroba, tvorba audiovizuálních děl, TV produkce, filmová produkce, televizní výroba programů, tvorba programů, tvorba a výroba televizních a audiovizuálních programů, televizní zpravodajství, agenturní činnost v oblasti kultury, zprostředkování v oblasti kultury, výchovy, zábavy a sportu, výchovná, vzdělávací, soutěžní a zábavní činnost, zábavní nebo kulturní nebo vzdělávací představení, organizace společenských a kulturních akcí, organizace, provozování a provádění her a soutěží i veřejných, výstavní činnost v oblasti kultury nebo zábavy nebo výchovy nebo vzdělávání, provozování tělovýchovných zařízení, pronájem a půjčování sportovních potřeb s výjimkou dopravních prostředků, půjčování zvukových nebo zvukově obrazových záznamů, půjčování knih, tiskovin, pronájem a půjčování audiopřístrojů, videopřístrojů, videorekordérů, videokamer, fotoaparátů, promítaček, rozhlasových a televizních přijímačů, filmů, kulturních a vzdělávacích přístrojů, půjčování a pronájem obrazů a dekorací, pronájem stadiónů, tenisových dvorců, pronájem a půjčování potápěčské výstroje, pronájem a půjčování sportovního nářadí s výjimkou dopravních prostředků, provozování a/nebo pronájem fitness centra.

Třídy výrobků a služeb:
9, 16, 35, 38, 41

(210) O-192618

(111) **264370**
(220) 30.06.2003
(151) 23.07.2004
(540)

MOŠA

(592) Slovní
(730) **TECHNICKO INŽENÝRSKÁ ČINNOST Moša Jan Ing.,** Benešova
242, Čížkovice, 41112, CZ

(740) Petra Bárová, Soukromá 261, Václavovice, 73934

(511) (6) obecné kovy v surovém a polozpracovaném stavu a jejich slitiny, kovové stavební konstrukce, též nepřenosné a stavební ocelové dílce, kovové žlaby a koryta, kovová střešní krytina, kovové materiály na opláštění budov, kovová obložení, drobné kování pro stavební účely, kovové protipožární a ohnivzdorné dveře s kovovým příslušenstvím, kovové potrubí s příslušenstvím, spadající do této třídy, závěsné háky, kolejnice, kolejnicové spojky, kovové montážní klíče, plech, plechové tabule a svítky, plechové zboží spadající do této třídy, kovová lana, lanové klouby a spojky, kovová lešení, kovové schody, kovové zásobníky, kovová síla a pláště k nim, kovové trysky, zejména kovové pulzní trysky, kovové části mostů, kovové mříže a mřížoví, kovové nádrže a nádoby, kovové nosníky, ocelové stožáry, ocelový drát, ohrady a ploty kovové, řetězy a články řetězů, palety kovové k dopravě s manipulací nebo nákladní, též pro skladování, kovový spojovací materiál, kovový šrot, zámečnické potřeby a výrobky kovové; (7) stroje, zařízení, motory, náhradní díly k nim, zejména z oblasti všeobecného strojírenství, spadající do této třídy, zvláště pak flexibilní spirálové dopravníky, zásobníky s mechanickým výsypem, dávkovací systémy, manipulační zařízení pro plnění a vykládku velkoobjemových vaků; (22) provazy, struny k technickým účelům, lana, motouzy z přírodních, umělých nebo plastických látek, provazové žebříky, sítě a stany, plachtovina, lodní a vozové plachty, pytle a vaky, spadající do této třídy, zejména vaky pro dopravu sypkých hmot; (35) poradenství a pomoc při řízení obchodní činnosti, obchodní a poradenské informace, zprostředkovatelská činnost v oblasti obchodu, předvádění zboží, zprostředkování interaktivní obchodní činnosti (Internet), předvádění zboží, vytváření a provozování obchodních sítí; (37) montáž, demontáž, údržba a opravy stavebních i technologických ocelových konstrukcí, zejména technologických strojních zařízení, zvláště pak instalace, montáž, demontáž pulzních trysek, spirálových dopravníků, kovových zásobníků, sil a svodů, plnicích zařízení velkoobjemových vaků, vázicích dávkovacích systémů, jejich opravy, údržba a servis, montáž, demontáž, údržba a servis vzduchotechnických zařízení, montáž, demontáž, instalace jednoúčelových montážních pomůcek, stavba lešení, údržbářské práce, odstraňování nehybného materiálu v silech, zásobnicích a svodech, montáž a instalace pytlových skladovacích stanic, rekonstrukce stávajících sil, zásobníků a svodů, měření a rozbor fyzikálních vlastností netekoucích materiálů, regulace zařízení sloužících k dopravě netekoucích materiálů, stavební

dozor, revize a zkoušky stavebních i technologických ocelových konstrukcí; (39) služby ve skladování, v dopravě a v přepravě, spadající do této třídy, zejména doprava sypkých hmot, a to i ve velkoobjemových vácích, zprostředkování služeb skladovacích, přepravních a dopravních; (42) vědecké a technologické služby, inženýrské práce, zpracování studií jejich proveditelnosti, inženýrská činnost v investiční výstavbě, odborné technické poradenství a vypracovávání posudků, technické informace, zejména z oblasti skladovacích zařízení sypkých hmot, dozor a technická inspekce, znalecké posudky, expertízy a tvorba předpisů pro provoz a údržbu zařízení, konstruktérská a projekční činnost zejména ve výstavbě a k stavebnímu řízení, k realizaci projektů, projektování ocelových konstrukcí, tvorba programového vybavení, zpracování dílenské a montážní výkresové dokumentace, měření okamžitého mechanického napětí, řešení toku nehybného materiálu v zásobnicích silech, rozbor mechanicko fyzikálních vlastností dopravovaných materiálů, zkoušky dopravy těchto materiálů, zpracování návrhů konstrukcí velkoobjemových vaků, včetně zajištění zkušební vzorku a odzkoušení jeho funkčnosti, provádění zkoušek včetně závěrečných zkoušek funkčnosti zařízení a vypracování zkušozích revizních zpráv.

Třídy výrobků a služeb:

6, 7, 22, 35, 37, 39, 42

(210) O-193263

(111) **265042**
(220) 13.06.2003
(151) 25.08.2004

(540) RALLY AUTOKLUB BOHEMIA

(592) Slovní
(730) **Autoklub České republiky,** Opletalova 1337/29, Praha 1, Nové Město,
11000, CZ
(511) (16) výrobky z papíru, lepenky, tiskárenské výrobky, fotografie, papírenské zboží, kancelářské potřeby, učební a vyučovací pomůcky v tištěné podobě; (35) reklamní a propagační činnost, činnosti zahrnující záznam, přepis, vypracování, shromažďování, aktualizování, přenášení, systematizování písemných, zvukových a obrazových sdělení a záznamů, služby obsahující distribuci reklamních materiálů a propagační sdělení; (41) provozování sportovních zařízení, pořádání sportovních podniků a dalších akcí v rámci této třídy, zejména motoristických a zábavních, poskytování a zprostředkování informací zejména z oblasti motorismu, motoristického a nemotorového sportu.

Třídy výrobků a služeb:
16, 35, 41

(210) O-192784

(111) **265479**
(220) 26.11.2003
(151) 25.08.2004
(540)

NEXXSTAR

(594) Slovní grafická
(730) **Exxon Mobil Corporation,** 5959 Las Colinas Boulevard, Irving, TX, US
(740) Čermák a spol., JUDr. Karel Čermák jr., Ph.D., LL.M., advokát, Elišky
Peškové 15/735, Praha 5, 15000
(511) (42) zakázkový design týkající se balící techniky, včetně odborných konzultací.

Třídy výrobků a služeb:
42

(210) O-198548

(111) **265753**
(220) 10.02.2004
(151) 25.08.2004
(540)



(594) Kombinovaná
(730) **A-RENT CAR, spol. s r.o.**, Veleslavínská 48/39, Praha 6, Veleslavín,
16200, CZ
(511) (39) půjčovna automobilů a přívěsů.
Třídy výrobků a služeb:
39
(210) O-342943

(111) **265794**
(220) 27.03.2003
(151) 06.09.2004
(540)



(594) Kombinovaná
(730) **United Parcel Service of America, Inc.**, 55 Glenlake Parkway, N.E.,
Atlanta, GA, US
(740) Zeiner & Zeiner advokátní kancelář s.r.o., Mgr. Alexandr Vališ, advokát,
Dominikánská 350/5, Brno, Brno-město, 60200
(511) (36) pojišťovací služby, finanční služby, měnové služby, úvěrové služby,
služby celní deklarace, služby celního odbavování, vyřizování navracení
dovozních cel pro jiné, služby týkající se nemovitostí, služby reálních
zprostředkovatelů, služby zprostředkování ve třídě 36, služby komerčního
pronájmu, služby ukládání v celním skladě ve smyslu upisování celních
záruk, poskytování celních záruk, služby elektronických plateb, služby
finančního zprostředkovatelství, administrativní služby uplatňování záruk,
služby upisování, aplikace souboru metodických postupů k
odstranění/omezování rizika.
Třídy výrobků a služeb:
36
(210) O-190088

(111) **265933**
(220) 31.07.2003
(151) 29.09.2004
(540)

Mléčná dráha

(592) Slovní
(730) **TV Nova s.r.o.**, Křiženeckého nám. 1078/5, Praha 5, 15200, CZ
(740) Dana Lukajová, patentový zástupce, Voršilská 10, Praha 1, 11000
(511) (9) aparáty a přístroje vědecké, geodetické, fotografické, filmové, optické,
přístroje pro vážení, měření, signalizaci, kontrolu, záchranu a přístroje
učební, aparáty pro záznam, uchování, převod, přenos nebo reprodukci
zvuku nebo obrazu, přístroje a nástroje pro vedení, přepínání, přeměnu,
akumulaci, regulaci nebo řízení elektrického proudu, hasicí přístroje,
telefony, záznamníky, faxy, ústředny, magnetické nebo optické suporty
zvukových nebo zvukově obrazových záznamů, automatické distributory a
mechanismy na mince, zapisovací pokladny, kalkulační stroje, přístroje pro

zpracování informací a počítače včetně jejich jednotlivých součástí a
náhradních dílů ze třídy 9, baterie, akumulátory, počítačové hry s výstupem
na PC nebo na TV, hrací skříně uváděné v činnosti vhozením mince,
reklamní přístroje na střídavé obrazy, reklama světelná, reklamní světelné
přístroje, nosiče záznamů nahrané i nenahrané, videokazety nahrané i
nenahrané, audiokazety nahrané i nenahrané, audiovizuální programy,
audioprogramy, audiovizuální díla, audiovizuální díla v digitální podobě,
filmy exponované, hudební díla na nosičích, CD disky, programové
vybavení pro počítače, software, hardware výpočetní techniky nebo
komunikační nebo informační techniky, elektronické databáze a databázové
produkty, informace a záznamy v elektronické podobě, informace a data a
databáze a informační produkty na nosičích nebo i v elektronických,
datových, informačních, počítačových a komunikačních sítích všeho druhu,
související software a hardware, elektronické nebo datové nebo informační
nebo komunikační nebo výpočetní sítě včetně jednotlivých součástí a
náhradních dílů obsažených ve třídě 9, multimediální aplikace, elektronické
multimediální nebo elektronické informační katalogy, elektronické
časopisy, elektronická periodika a knihy v elektronické podobě; (16)
pohledy ilustrované se zvukovou nahrávkou, papír, lepenka a výrobky z
těchto materiálů zařazené ve třídě 16, výrobky z papíru, plakáty, fotografie,
kalendáře, pohlednice, gratulace, dopisní papíry, obálky, samolepky,
obtisky, poznámkové bloky, desky na spisy, pořadače, omalovánky, activity
books, balicí papír, obaly všeho druhu papírové, listy, pytlíky a sáčky pro
obalovou techniku, školní sešity, skicáky, tužky, pastelky, tuhy, gummy,
ořezávátka, ořezávátka strojky, penály, papírové tašky, papírové kapesníky,
papírové ubrusy a ubrusky, těžítka na papíry, tiskoviny, tiskopisy,
časopisy, periodika, knihy, databázové produkty v papírové formě, databáze
v papírové formě, tiskárenské výrobky, písma pro tiskárny, losy, štočky,
potřeby pro knižní vazby, lepidla pro papírenství nebo domácnost, materiál
pro umělce, štetce, psací stroje a kancelářské potřeby, učební pomůcky (s
výjimkou přístrojů), umělecké nebo ozdobné předměty z papíru, obaly
bublínkové (z umělých hmot), plastické obaly nezařazené do jiných tříd;
(35) reklamní, inzertní a propagační činnost, marketing, reklamní, inzertní
a propagační činnost prostřednictvím jakéhokoliv média, prostřednictvím
telefonní sítě nebo datové sítě nebo informační sítě nebo elektronické sítě
nebo komunikační sítě nebo počítačové sítě, poskytování informací a jiných
informačních produktů komerčního nebo reklamního charakteru,
multimediálních informací komerčního charakteru, komerční využití
Internetu v oblastech komerčních internetových médií a vyhledávacích
služeb, on-line inzerce, činnost reklamní agentury, činnost ekonomických
a/nebo organizačních poradců, zprostředkování v obchodních vztazích,
zprostředkovatelská činnost v obchodu, merchandising, franchising, pomoc
při řízení obchodního podniku, personální agentura, personální poradenství,
automatizované zpracování dat, pomoc při provozování obchodů a
obchodních činnostech průmyslového nebo obchodního podniku, služby, které
zahrnují záznam, přepis, vypracování, kompilaci přenášení nebo
systematickosti písemných či datových či elektronických sdělení a záznamů,
jakož i využívání nebo kompilaci matematických a statistických údajů,
organizační zabezpečování televizního vysílání (manažerské řízení); (38)
spoje, telekomunikace, služby umožňující komunikaci jedné osoby s
druhou, televizní vysílání, televizní vysílání programů, televizní vysílání
zábavných, vzdělávacích, výchovných, soutěžních, diskusních a
informačních pořadů, telematika, výměna zpráv, šíření, výměna nebo
získávání zpráv a informací, šíření elektronických časopisů, informací,
elektronických periodik, knih v elektronické podobě, audio nebo
audiovizuálních děl prostřednictvím informační nebo datové nebo
elektronické nebo komunikační nebo telekomunikační nebo počítačové sítě,
zejm. Internetu, pomocí satelitů, informační služby na Internetu související
s televizním vysíláním, komunikace, poradenská činnost v oblasti
sdělovacích prostředků, telekomunikací, informační služby v oblasti
telekomunikací, informační kancelář, poskytování informačních služeb
prostřednictvím počítačů, šíření audiovizuálních děl; (41) nakladatelství a
vydavatelství, ediční činnost, publikační činnost, nahrávání nosičů
zvukových nebo obrazově zvukových, půjčování nahraných zvukových
a zvukově obrazových záznamů, výroba, tvorba audiovizuálních děl,
televizní zpravodajství, TV produkce, filmová produkce, televizní výroba
programů, tvorba programů, tvorba a výroba televizních a audiovizuálních
programů, agenturní činnost v oblasti kultury, zprostředkování v oblasti
kultury, výchovy, zábavy a sportu, výchovná, vzdělávací, soutěžní a
zábavní činnost, zábavní nebo kulturní nebo vzdělávací představení,
organizace společenských a kulturních akcí, organizace, provozování a
provádění her a soutěží i veřejných, výstavní činnost v oblasti kultury nebo
zábavy nebo výchovy nebo vzdělávání, provozování tělovýchovných
zařízení, pronájem a půjčování sportovních potřeb s výjimkou dopravních
prostředků, půjčování zvukových nebo zvukově obrazových záznamů,
půjčování knih, tiskovin, pronájem a půjčování audiopřístrojů,

videopřístrojů, videorekordérů, videokamer, fotoaparátů, promítaček, rozhlasových a televizních přijímačů, filmů, vzdělávacích potřeb a přístrojů, půjčování a pronájem obrazů, dekorací, pronájem stadionů, tenisových dvorců, pronájem a půjčování potápěčské výstroje, pronájem a půjčování sportovního nářadí s výjimkou dopravních prostředků, provozování a/nebo pronájem fitness centra.

Třídy výrobků a služeb:
9, 16, 35, 38, 41

(210) O-194444

(111) **266425**

(220) 05.02.2004

(151) 29.09.2004

(540)

Přerost a Švorc - AUTO

(594) Slovní grafická

(730) **PŘEROST A ŠVORC - auto s. r. o.**, Veleslavínská 39, Praha 6, 16200, CZ

(511) (12) veškeré druhy automobilů včetně přívěsů a všech druhů náhradních dílů v rámci této třídy; (35) zprostředkovatelská činnost v oblasti obchodu; (36) pronájem budov, zprostředkování leasingu; (37) veškeré opravy všech druhů motorových vozidel včetně přívěsů; (39) pronájem všech druhů vozidel.

Třídy výrobků a služeb:
12, 35, 36, 37, 39

(210) O-342808

(111) **266672**

(220) 04.06.2003

(151) 26.10.2004

(540)



(594) Kombinovaná

(591) Barevná

(730) **TV Nova s.r.o.**, Křiženeckého nám. 1078/5, Praha 5, 15200, CZ

(740) Dana Lukajová, patentový zástupce, Voršilská 10, Praha 1, 11000

(511) (1) chemické výrobky určené pro průmysl, vědy a fotografii, jakož i pro zemědělství, zahradnictví a lesnictví, umělé pryskyřice v surovém stavu, plastické hmoty v surovém stavu, hnojiva pro půdu, hasicí přístroje (složení), prostředky pro kalení a letování kovů, chemické výrobky určené ke konzervování potravin, tříslicí materiály, lepidla pro průmysl; (2) barvy, nátěry, laky, ochranné výrobky proti korozi a proti deteriorizaci dřeva, barviva, mořidla, přírodní pryskyřice v surovém stavu, kovy listkové a práškové pro malíře, dekoratéry a umělce; (3) přípravky pro osobní potřebu (parfumerie), hygienické přípravky, pokud jde o toaletní přípravky; (4) průmyslové oleje a tuky, mazadla, výrobky pro pohlcování, zavlažování a vázání prachu, paliva včetně benzínu pro motory a osvětlovací látky, svíčky, knoty na svícení; (5) farmaceutické a parafarmaceutické a veterinářské

výrobky, balzámy, krémy a masti pro lékařské účely, přípravky a nápoje pro lékařské účely, hygienické výrobky pro léčebné účely, diabetické přípravky pro léčebné účely, potravinové doplňky s léčebným účinkem nebo k lékařským účelům, léčivé bylinné čaje, léčivé oleje, léčivé výtažky z bylin, vitamíny, minerály, stopové prvky, potravinové doplňky doplněné vitamíny nebo minerály nebo stopovými prvky nebo výtažky z bylin, potraviny pro batolata, náplasti, obvazový materiál, materiály pro plombování zubů a pro zubní otisky, dezinfekční přípravky, výrobky pro hubení škodlivých zvířat, fungicidy, herbicidy; (8) nářadí a nástroje s ručním pohonem, přístroje (nože, vidličky a lžíce), sečné zbraně, nože, vidličky a lžíce z drahých kovů, břitvy, stroje na střihání (ruční stroje), nůžky na nehty, elektrické holicí stroje; (9) aparáty a přístroje vědecké, geodetické, fotografické, filmové, optické, přístroje pro vážení, měření, signalizaci, kontrolu, záchranu a přístroje učební, aparáty pro záznam, uchování, převod, přenos nebo reprodukci zvuku nebo obrazu, přístroje a nástroje pro vedení, přepínání, přeměnu, akumulaci, regulaci nebo řízení elektrického proudu, hasicí přístroje, telefony, záznamníky, faxy, ústředny, magnetické nebo optické superty zvukových nebo zvukově obrazových záznamů, automatické distributory a mechanismy na mince, zapisovací pokladny, kalkulační stroje, přístroje pro zpracování informací a počítače včetně jejich jednotlivých součástí a náhradních dílů ze třídy 9, baterie, akumulátory, počítačové hry s výstupem na PC nebo na TV, hrací skříně uváděné v činnost vhozením mince, reklamní přístroje na střídavé obrazy, reklama světelná, reklamní světelné přístroje, nosiče záznamů nahrané i nenahrané, videokazety nahrané i nenahrané, audiokazety nahrané i nenahrané, audiovizuální programy, audioprogramy, audiovizuální díla, audiovizuální díla v digitální podobě, filmy, hudební díla ve tř. 9, CD disky, programové vybavení pro počítače, software, hardware výpočetní techniky nebo komunikační nebo informační techniky, elektronické databáze a databázové produkty, informace a záznamy v elektronické podobě, informace a data a databáze a informační produkty na nosičích nebo i v elektronických, datových, informačních, počítačových a komunikačních sítích všeho druhu, související software a hardware, elektronické nebo datové nebo informační nebo komunikační nebo výpočetní sítě včetně jednotlivých součástí a náhradních dílů obsažených ve třídě 9, multimediální aplikace, elektronické multimediální nebo elektronické informační katalogy, elektronické časopisy, elektronická periodika a knihy v elektronické podobě; (12) vozidla, dopravní prostředky pozemní, vzdušné nebo vodní, motory a spojky a transmisní zařízení pro pozemní vozidla, náhradní díly a součásti vozidel a dopravních prostředků zařazené v této třídě; (14) vzácné kovy a jejich slitiny a výrobky z těchto látek nebo postříbřeného nebo pozlaceného kovu, nejsou-li uvedeny v jiných třídách, klenoty, bižuterie, drahokamy, klenotnické zboží pravé i nepravé, knoflíky manžet, heljice do kravat, hodinářské potřeby a chronometrické přístroje; (15) mechanická piana a jejich příslušenství, hrací skříně, elektrické a elektronické hudební nástroje, hudební nástroje; (16) papír, lepenka a výrobky z těchto materiálů zařazené ve třídě 16, výrobky z papíru, plakáty, fotografie, kalendáře, pohlednice, pohledy ilustrované se zvukovou nahrávkou, gratulace, dopisní papíry, obálky, samolepky, obtisky, poznámkové bloky, desky na spisy, pořadače, omalovánky, activity books, balící papír, obaly všeho druhu papírové, listy, pytlíky a sáčky pro obalovou techniku ve tř. 16, školní sešity, skicáky, tužky, pastelky, tuhy, gummy, ořezávátka, ořezávátka strojky, penály, papírové tašky, papírové kapesníky, papírové ubrusy a ubrusky, těžítka na papíry, tiskoviny, tiskopisy, časopisy, periodika, knihy, databázové produkty v papírové formě, databáze v papírové formě, tiskárenské výrobky, písmena pro tiskárny, štočky, potřeby pro knižní vazby, lepidla pro papírenství nebo domácnost, materiál pro umělce, štětce, psací stroje a kancelářské potřeby (s výjimkou nábytku), učební pomůcky (kromě přístrojů), umělecké nebo ozdobné předměty z papíru, obaly bublinkové (z umělých hmot), plastické obaly nezařazené do jiných tříd; (20) nábytek, zrcadla, rámy, pohovky, křesla, židle, čalouněné soupravy, postele, patrové postele, dvojlůžka, komody, skříně, drobný doplňkový nábytek, věšáky, police, regály, lamelové rošty fixní, lamelové rošty s regulací, lamelové rošty polohovací, kuchyňský nábytek i jeho jednotlivé části, kuchyňské linky, nábytek koupelňový, nábytek kovový i pro camping, ložní potřeby s výjimkou peřin a ložního prádla, matrace do postelí, podhlavníky, polštáře, výrobky z plastických hmot neuvedené v jiných třídách, výrobky ze dřeva, korku, rákosu, vrbového proutí, z rohu, kosti, slonoviny, želoviny, jantaru, perleti, mořské pěny, náhražky všech těchto materiálů nebo náhražky z plastických hmot, vše zařazené ve třídě 20, dětský nábytek, skříně na klenoty nekovové, umělecké nebo ozdobné předměty z výše uvedených materiálů v rámci třídy 20; (21) náčiní a nádoby pro domácnost nebo kuchyň ve tř. 21, ruční náčiní pro domácnost nebo kuchyň, nádoby z plastických nebo jiných hmot, ruční stroje k sekání, mletí a lisování, hřebeny, mycí houby, kartáče, čistící potřeby, umělohmotné prostírání, sklo, porcelán, keramika, majolika a výrobky z těchto materiálů, láhve, vázičky, sklenice, hrnky, nápojové

láhve, obaly ve tř. 21, nádobí, smaltované nádoby, domácí a kuchyňské přístroje, náčiní, předměty a nádoby ve tř. 21, podnosy a podložky pro karafy, přiborníky, nikoliv z drahých kovů, zejména stolní, kávové, čajové, na koření a na vajíčka ve tř. 21, zubní kartáčky, elektrické zubní kartáčky, vše spadající do této třídy; (24) tkaniny a textilní výrobky, které nejsou uvedeny v jiných třídách, pokrývky ložní, ubrusy, ložní příkrývky prošívané, péřové, vlněné, z dutých vláken včetně polštářů, ložní prádlo, prostěradla, ochranné povlaky na matrace, přehozy na postele, textilní tapety; (25) oděvy, obuv, kloboučnické zboží, pokrývky hlavy, prádlo (osobní); (27) výrobky určené ke krytí nebo obložení podlah nebo stěn, podlahové krytiny všeho druhu, linoleum a výrobky z linolea, podlahové potahy z kaučuku nebo z plastické hmoty, obklady podlah tepelné a/nebo zvukově izolační ve tř. 27, koberce, rohožky, rohože, gumové koberce, koberce z gutaperči a korku, koberce a rohože neklouzající pro koupelny a sprchy, běhouny, předložky, koberečky, též do automobilů, podložky pod koberce, zejména protiskluzové, čalouny a koberce nástěnné (kromě textilních), tapety, s výjimkou textilních, plastické fólie ve formě tapet na obklady stěn, tapety nahrazující nástěnné malby, umělé trávníky; (28) hry, papírové hry, pexesa, hrací karty, losy, hračky, papírové hračky, hlavolamy papírové, hlavolamy elektrické nebo elektronické, zmenšené modely a napodobeniny dopravních prostředků, potřeby pro gymnastiku a sport, které nejsou uvedeny v jiných třídách, vánoční ozdoby, rybářské potřeby, nářadí pro sporty a různé hry, vše ve tř. 28; (29) maso, ryby, drůbež a zvěřina, masové výtahy, ovoce a zelenina konzervované, sušené a zavařené, želé, džemy, vejce, mléko a mléčné výrobky, mléčné nápoje, jogurty, sýry, oleje a tuhy jedlé, potraviny živočišného původu, jakož i zeleniny a jiné zahradní jedlé výrobky v rámci této třídy připravené pro konzervování a konzumaci, potravinové doplňky, ne pro lékařské účely, zařazené v této třídě a obsahující látky živočišného původu; (30) káva, čaj, kakao, čokoláda, výrobky a/nebo nápoje z kávy nebo čaje nebo kakaa nebo čokolády, cukr, rýže, tapioka, šágo, kávové nebo čajové nebo kakaové nebo čokoládové náhražky, mouka a přípravky z obilnin, těstoviny, obilniny připravené pro osobní konzumaci (např. ovesné vločky nebo jiné obilniny), chléb, pečivo, pekárenské výrobky, cukrovinky, cukrářské výrobky, zmrzlina, med, sirup melasový, droždí, prášky do těsta, sůl, hořčice, ocet, nálevy (k ochucení), kofein, led pro osvětlení, potraviny rostlinného původu v rámci této třídy připravené pro konzumaci nebo konzervování, jakož i stimulanty pro zlepšení chutě potravin, potravinové doplňky, ne pro lékařské účely, zařazené v této třídě a obsahující látky rostlinného původu, směsi a přípravky pro přípravu nápojů kakaových nebo kávových nebo čokoládových nebo čajových; (31) výrobky zemědělské, zahradnické, lesní a zrní neuvedené v jiných třídách, živá zvířata, čerstvé ovoce a zelenina, osivo, rostliny a přírodní květiny, krmivo pro zvířata, slad; (32) pivo, sirupy, tablety, prášky a jiné přípravky ke zhotovení nápojů v rámci této třídy, nápoje bez alkoholu, ovocné nebo zeleninové šťávy a džusy a sirupy, nealkoholické nápoje, nealkoholické nápoje obohacené vitamíny nebo minerály, iontové a energetické nápoje nealkoholické, proteinové nealkoholické nápoje, dietní nápoje ve tř. 32, želatinové nápoje, instantní nealkoholické nápoje, tablety a prášky na přípravu šumivých nealkoholických nápojů, prášky a směsi pro přípravu nealkoholických nápojů, ovocné nebo zeleninové nealkoholické nápoje, nealkoholické nápoje s příchutí ovoce nebo zeleniny, minerální vody, pramenité vody, sodová voda, voda, šumivé nealkoholické nápoje, míchané nápoje nealkoholické, rajčatová šťáva jako nápoj, aperitivy nealkoholické; (33) alkoholické nápoje, s výjimkou pív; (35) reklamní, inzertní a propagační činnost, marketing, reklamní, inzertní a propagační činnost prostřednictvím jakéhokoliv média, prostřednictvím telefonní sítě nebo datové sítě nebo informační sítě nebo elektronické sítě nebo komunikační sítě nebo počítačové sítě, poskytování informací a informačních produktů komerčního nebo reklamního charakteru, multimediálních informací komerčního charakteru, komerční využití Internetu v oblastech komerčních internetových médií a vyhledávacích služeb, on-line inzerce, činnost reklamní agentury, zprostředkování v obchodních vztazích, zprostředkovatelská činnost v obchodu, merchandising, franchising, pomoc při využívání a řízení obchodního podniku, automatizované zpracování dat, činnost účetních poradců, vedení účetnictví, činnosti daňových poradců a účetních auditorů, pomoc při provozování obchodů a obchodních činnostech průmyslového nebo obchodního podniku, služby, které zahrnují záznam, přepis, vypracování, kompilaci, přenášení nebo systemizaci písemných či datových či elektronických sdělení a záznamů, jakož i využívání nebo kompilaci matematických a statistických údajů; (36) služby realitní kanceláře, správa majetku, správa nemovitostí, zprostředkování při správě nemovitostí, úschova cenností, zprostředkování nemovitostí, leasing, směnárnská činnost, finanční analýzy, finanční informace, finanční odhady a oceňování, finanční poradenství, finanční služby, zprostředkování finančních nebo peněžních služeb, garance, záruky, kauce, pojištění,

zprostředkování pojištění, investování kapitálu, jednatelství, ubytovací kanceláře, koupě a prodej na splátky, služby likvidace podniků (finanční záležitosti), obchodování s nemovitostmi, oceňování nemovitostí, finanční sponzorování, pronájem pokojů, pronájem bytů, pronájem farem, pronájem nájemních činžovních domů, pronájem nemovitostí, pronájem kanceláří (nemovitostí); (37) montážní, opravárenské, údržbářské a servisní služby, montáž interiéru, montáž nábytku, sestavování nábytku (ne na objednávku), stavební práce, rekonstrukce staveb, stavba, přestavba nebo úprava bytových jader, koupelen, kuchyní, zprostředkovatelská a poradenská činnost pro stavebnictví a stavební úpravy, provádění inženýrských staveb, provádění bytových i nebytových staveb a jejich opravy a údržba, realizace staveb, pronájem a půjčování bagrů, rypadel a buldozerů, pronájem a půjčování čistících strojů, pronájem a půjčování stavebních strojů a zařízení, jeřábů, pronájem a půjčování silničních zametacích strojů, prání prádla, oděvů, textilu; (38) spoje, telekomunikace, služby umožňující komunikaci jedné osoby s druhou, televizní vysílání, televizní vysílání programů, televizní vysílání zábavných, vzdělávacích, výchovných, soutěžních, diskusních a informačních pořadů, telematika, výměna zpráv, šíření, výměna nebo získávání zpráv a informací, šíření elektronických časopisů, informací, elektronických periodik, knih v elektronické podobě, audio nebo audiovizuálních děl prostřednictvím informační nebo datové nebo elektronické nebo komunikační nebo telekomunikační nebo počítačové sítě, zejména Internetu, pomocí satelitů aj., informační služby na Internetu, organizační a technické zabezpečování televizního vysílání v rámci této třídy, komunikace (telefonní, počítačová), poradenská činnost v oblasti sdělovacích prostředků, telekomunikací, informační služby v oblasti telekomunikací, informační kancelář, poskytování informačních služeb prostřednictvím počítačů; (39) pronájem dopravních prostředků, služby cestovní nebo turistické kanceláře, jako organizování zájezdů a výletů, turistických prohlídek, rezervace cest, informační služby v cestovním ruchu, dopravní služby, doprava pozemní autobusová, automobilová i železniční, lodní, včetně trajektů, letecká, včetně jejího zprostředkování, přeprava osob, přeprava zavazadel a nákladů, včetně jejich skladování, skladování zboží, provozování skladů, logistika, zasilatelství, balení zboží, poradenství a zprostředkování v oblasti dopravy nebo skladování, poskytování průvodcovských služeb, poradenská služby v turistickém ruchu, provozování parkovišť, pronájem a půjčování autokarů, automobilů, lodí, plavidel, kamiónů, nákladních vozidel, dopravních prostředků, pronájem a půjčování koní, pronájem garáží a parkovacích ploch, pronájem a půjčování mrazicích nebo chladicích boxů, pronájem a půjčování potápěčských skafandrů a zvonů, pronájem skladů, pronájem a půjčování skladovacích kontejnerů; (41) nakladatelství a vydavatelství, ediční činnost, publikační činnost, nahrávání nosičů zvukových nebo obrazových zvukových, audiovizuálních děl, televizní produkce, filmová produkce, televizní zpravodajství, televizní výroba programů, výroba televizních a audiovizuálních programů, agenturní činnost v oblasti kultury, zprostředkování v oblasti kultury, výchovy, zábavy a sportu, výchovná, vzdělávací, soutěžní a zábavní činnost, zábavní nebo kulturní nebo vzdělávací představení (pořádání), pořádání táborů pro děti a mládež, pořádání tematických zájezdů, zejména kulturních, sportovních, studijních, pobytových, poznávacích s komplexním programem, organizace společenských a kulturních akcí, organizace, provozování a provádění her a soutěží včetně veřejných, výstavní činnost v oblasti kultury nebo zábavy nebo výchovy nebo vzdělávání, provozování tělovýchovných zařízení, pronájem a půjčování sportovních potřeb a sportovního nářadí s výjimkou dopravních prostředků, půjčování knih, tiskovin, pronájem a půjčování audiopřístrojů, videopřístrojů, videorekordérů, videokamer, fotoaparátů, promítaček, rozhlasových a televizních přijímačů, filmů, kulturních a vzdělávacích přístrojů, půjčování a pronájem obrazů, dekorací, pronájem stadiónů, tenisových dvorců, pronájem a půjčování potápěčské výstroje, provozování a/nebo pronájem fitness centra; (42) půjčování a pronájem software, počítačového vybavení, počítačů, počítačových tiskáren, skenerů, projektové činnost v oblasti výpočetní techniky a informačních technologií, projektové studie technické, projektová činnost pro stavebnictví, inženýrská činnost ve stavebnictví, vyhodnocování geologických prací ve stavebnictví, tvorba software, programování, poradenství, služby a/nebo konzultace a/nebo zprostředkování v oblasti informačních technologií a výpočetní techniky, právní služby, designérská činnost, výtvarná a grafická činnost, tvorba www stránek, hosting webových stránek, návrhy interiéru, poradenská činnost bytového architekta, konstruktérské a inženýrské práce ve stavebnictví, technické poradenství a vypracování posudků v oblasti stavebnictví a stavebních úprav; (43) služby zajišťující stravování a nápoje, hostinská činnost, hotelové služby, ubytování, rezervace hotelů, penzionů, poskytování přechodného ubytování, provoz hotelového ubytování, rezervace přechodného ubytování, penziony, restaurace, bary (služby-),

kařny, motely (služby-), ubytovací služby, pronájem přenosných staveb, pronajímání jednacích místností, půjčování a pronájem stanů, židlí, stolů, prostírání, nápojového skla, nádobí; (44) lékařské služby, veterinární služby, péče o hygienu a krásu osob a zvířat, zemědělské, zahradnické a lesnické služby, lékařské analýzy týkající se léčení osob (např. rentgenová vyšetření a odběry krevních vzorků), služby týkající se umělého oplodnění, lékařské poradenství, chov zvířat, pěstování rostlin, zahradnictví, služby květinového umění, např. květinových kompozic a zahradního designu, pronájem zemědělských nástrojů a zařízení, pronajímání zdravotnických zařízení, provozování a/nebo pronájem kadeřnictví, pedikúry, kosmetického salónu, sauny, solária, masérské služby.

Třídy výrobků a služeb:

1, 2, 3, 4, 5, 8, 9, 12, 14, 15, 16, 20, 21, 24, 25, 27, 28, 29, 30, 31, 32, 33, 35, 36, 37, 38, 39, 41, 42, 43, 44

(210) O-192428

(111) **267341**
(220) 27.03.2003
(151) 10.11.2004
(540)



(594) Kombinovaná
(730) **United Parcel Service of America, Inc. společnost organizovaná dle práva státu Delaware**, 55 Glenlake Parkway, N.E., Atlanta, GA, US
(740) Zeiner & Zeiner advokátní kancelář s.r.o., Mgr. Alexandr Vališ, advokát, Dominikánská 350/5, Brno, Brno-město, 60200
(511) (9) počítačové programy, počítačový hardware a počítačový software, elektrické baterie, alternativní napájecí zařízení, přepětové ochrany, magnetické disky a pásky, tiskárny, váhy a skenery, počítačový software pro poskytování automatizovaného stahování souborů, pro přípravu a tisk přepravních štítků, dokumentů a faktur, pro poskytování informací o dostupných službách dopravy a doručování, pro zajišťování dokumentace prokazující doručení, včetně digitálního podpisu příjemce balíku a přijímání, pro vysílání a zpracování účetních dopravních informací s identifikací zákazníka; (16) tištěné publikace, brožury, prospekty, letáky, knihy, plakáty, periodika, kalendáře, časopisy, tištěné instrukční, vzdělávací a výukové materiály, reklamní tabule z papíru nebo lepenky, inzeráty, obálky, krabice a obalová technika, přepravní a adresové štítky, papírnické zboží, kancelářské stolní sady, sady per a tužek, pera, dávkovače papírových spon, stolní sady držáků a per, ramena pro poznámky, plnicí pera, stolní pořadače, papírnické desky, pořadače na vizitky, kruhové pořadače, otvírače dopisů, stolní krabice, balicí papír, papírové pytlíky, obálky, lepenka, balicí lepenka, lepenkové balicí krabice, lepenkové obálky a kartony, plastické sáčky a obálky a kapsy pro balení plastickou průhlednou fólií přivařenou k tvrdému papíru pro balení; (25) oblečení, klobouky, krátké kalhoty, svetry, bundy, ponožky, kabáty, trička, kalhoty, košile, vesty, mikiny, nepromokavé oděvy, obuv a rukavice; (35) reklamní služby, vedení logistiky, služby podnikového vedení, obchodní konzultační služby, obchodní administrativní služby, služby kancelářských funkcí, asistenční služby vedení, konzultační služby vedení, poskytování sledování a dohledávání balíků v přepravě počítačem, distribuce vzorků, služby maloobchodního prodeje, služby zpracování dat, služby fotokopírování, služby reprodukce dokumentů, služby franšizingu, poskytování automatizované registrace pro zákazníky s ohledem na účetní informace prostřednictvím globální počítačové sítě, sledování balíků pomocí globální počítačové sítě; (36) služby celního odbavování; (38) komunikační služby a telekomunikační služby, služby posílání faxových a elektronických zpráv, služby elektronického doručování a odesílání zpráv, telefonní služby a služby pevného připojení, služby přepravy dopisů, dokumentů a jiných textů dálkopisem, telefonicky, elektronickými prostředky, a jednou nebo více globálními počítačovými sítěmi nebo jinými prostředky, on-line doručování dokumentů prostřednictvím globální počítačové sítě; (39) služby řešení řízení dopravních sítí, služby zařízení urychleného vyzvedávání, ukládání, přepravy a doručování; (42) právní služby, služby

vědeckého a průmyslového výzkumu, návrh a vývoj počítačového hardwaru softwaru, poradenské služby v oblasti návrhu, výběru, implementace a použití systémů počítačového hardwaru a softwaru pro jiné, poskytování licencí na počítačový software.

Třídy výrobků a služeb:

9, 16, 25, 35, 36, 38, 39, 42

(210) O-189979

(111) **267871**
(220) 11.03.2004
(151) 29.11.2004
(540)



(594) Kombinovaná
(591) Barevná
(730) **Valar Czech Oil, a.s.**, Dopraváků 749/3, Praha 8, Dolní Chabry, 18400, CZ
(740) Ing. Jarmila Javoříková, Slunečná 4566, Zlín, 76005
(511) (35) obchodní činnost, pomoc při řízení obchodní činnosti, obchodní management a poradenství, předvádění zboží, rozšiřování reklamních materiálů, řízení obchodních nebo výrobních podniků, marketingové studie, obchodní nebo podnikatelský průzkum, obchodní činnost, služby a poradenství, reklama, obchodní průzkum, poradenské obchodní služby, průzkum trhu, systematizace informací do počítačové databáze, reklama on-line v počítačové síti; (39) automobilová doprava, skladování zboží, skladování, doprava a skladování odpadu; (41) organizování a vedení seminářů; (42) služby v oblasti chemie, chemický výzkum, zkoušky materiálů, fyzikální výzkum, poradenství v oblasti počítačového hardware, pronájem počítačového software, vývoj a výzkum nových výrobků.

Třídy výrobků a služeb:

35, 39, 41, 42

(210) O-344033

(111) **267872**
(220) 11.03.2004
(151) 29.11.2004
(540)



(594) Slovní grafická
(730) **Valar Czech Oil, a.s.**, Dopraváků 749/3, Praha 8, Dolní Chabry, 18400, CZ
(740) Ing. Jarmila Javoříková, Slunečná 4566, Zlín, 76005
(511) (1) hydraulické kapaliny, odmašťovací přípravky pro výrobní procesy, převodové kapaliny; (2) oleje antikorozi; (3) oleje čistící; (4) oleje pro odstranění bednění, oleje mazací, mazací tuky, oleje průmyslové, oleje motorové.

Třídy výrobků a služeb:

1, 2, 3, 4

(210) O-344034

(111) **268086**
(220) 28.04.2003
(151) 15.12.2004
(540)



(594) Kombinovaná
(591) Barevná
(730) **IN-EL společnost s ručením omezeným**, Teplého 1398, Pardubice, Zelené Předměstí, 53002, CZ
(740) PŘIKRYL & BURDOVÁ – patentová a známková kancelář, Mgr. Alena Burdová, Holešovská 1389, Hulín, 76824
(511) (35) zprostředkovatelské služby v oblasti nákupu a prodeje zboží, činnost organizačních poradců, organizační poradenství v oboru silnoproudé elektroniky; (41) vydavatelská činnost, vydavatelská činnost zejména v oblasti zkoušení a certifikace výrobků, certifikace systémů řízení jakosti výroby a výrobků, technické normalizace a osvědčování, v oblasti odborné literatury pro elektrotechniky.
Třídy výrobků a služeb:
35, 41
(210) O-191072

(111) **268921**
(220) 17.04.2003
(151) 26.01.2005
(540)

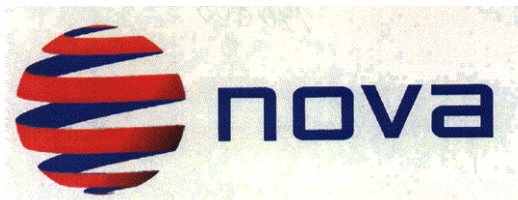

(594) Kombinovaná
(591) Barevná
(730) **TV Nova s.r.o.**, Kříženeckého nám. 1078/5, Praha 5, 15200, CZ
(740) Dana Lukajová, patentový zástupce, Voršilská 10, Praha 1, 11000
(511) (9) aparátů a přístroje vědecké, geodetické, fotografické, filmové, optické, přístroje pro vážení, měření, signalizaci, kontrolu, ochranu a přístroje učební, aparátů pro záznam, uchování, převod, přenos nebo reprodukci zvuku nebo obrazu, záznamníky, magnetické nebo optické suporty zvukových nebo zvukově obrazových záznamů, automatické distributory a mechanismy na mince, zapisovací pokladny, kalkulační stroje, přístroje pro zpracování informací a počítače včetně jejich jednotlivých součástí a náhradních dílů ze třídy 9, baterie, akumulátory, počítačové hry s výstupem na PC nebo na TV, pohledy ilustrované se zvukovou nahrávkou, hlavolamy elektrické nebo elektronické, hrací skříně uváděné v činnost vhozením mince, reklamní přístroje na střídavé obrazy, reklama světelná, reklamní světelné přístroje, nosiče záznamů nahrané i nenahrané, videokazety nahrané i nenahrané, audiokazety nahrané i nenahrané, audiovizuální programy, audioprogramy, audiovizuální díla, audiovizuální díla v digitální podobě, filmy, hudební díla, CD disky, programové vybavení pro počítače, software, hardware výpočetní techniky nebo komunikační nebo informační techniky, elektronické databáze a databázové produkty, informace a záznamy v elektronické podobě, informace a data a databáze a informační produkty na nosičích nebo i v elektronických, datových, informačních, počítačových a komunikačních sítích všeho druhu, související software a hardware, elektronické nebo datové nebo informační nebo komunikační nebo výpočetní sítě včetně jednotlivých součástí a náhradních dílů obsažených ve třídě 9, multimediální aplikace, elektronické multimediální nebo elektronické informační katalogy, elektronické časopisy, elektronická periodika a knihy v elektronické podobě; (16) papír, lepenka a výrobky z

těchto materiálů zaříděné ve třídě 16, výrobky z papíru, plakáty, fotografie, pohlednice, gratulace, dopisní papíry, obálky, samolepky, obtisky, desky na spisy, pořadače, omalovánky, activity books, balící papír, obaly všeho druhu papírové, listy, pytlíky a sáčky pro obalovou techniku, papírové hračky, školní sešity, skicáky, pastelky, tuhy, gumy, ořezávátka, ořezávátka strojky, penály, papírové tašky, papírové kapesníky, papírové ubrusy a ubrousky, těžítka na papíry, tiskoviny, tiskopisy, časopisy, periodika, knihy, databázové produkty v papírové formě, databáze v papírové formě, tiskárenské výrobky, písma pro tiskárny, losy, štočky, potřeby pro knižní vazby, lepidla pro papírenství nebo domácnost, materiál pro umělce, štetce, psací stroje a kancelářské potřeby, učební pomůcky, umělecké nebo ozdobné předměty z papíru, obaly bublinkové (z umělých hmot); (35) reklamní, inzertní a propagační činnost, marketing, reklamní, inzertní a propagační činnost prostřednictvím jakéhokoliv média, prostřednictvím telefonní sítě nebo datové sítě nebo informační sítě nebo elektronické sítě nebo komunikační sítě nebo počítačové sítě, poskytování informací a jiných informačních produktů komerčního nebo reklamního charakteru, informačních produktů reklamního charakteru, multimediálních informací komerčního charakteru, komerční využití Internetu v oblastech komerčních internetových médií a vyhledávacích služeb, on-line inzerce, činnost reklamní agentury, zprostředkování v obchodních vztazích, zprostředkovatelská činnost v obchodu, merchandising, franchising, pomoc při využívání a řízení obchodního podniku, automatizované zpracování dat, pomoc při provozování obchodů a obchodních činnostech průmyslového nebo obchodního podniku, služby, které zahrnují záznam, přepis, vypracování, kompilaci přenášení nebo systematickosti písemných či datových či elektronických sdělení a záznamů jakož i využívání nebo kompilaci matematických a statistických údajů; (38) televizní vysílání, televizní vysílání programů, televizní vysílání zábavných, vzdělávacích, výchovných, soutěžních, diskusních a informačních pořadů, telematika, výměna zpráv, šíření, výměna nebo získávání zpráv a informací, šíření elektronických časopisů, informací, elektronických periodik, knih v elektronické podobě, audio nebo audiovizuálních děl prostřednictvím informační nebo datové nebo elektronické nebo komunikační nebo telekomunikační nebo počítačové sítě, zejm. Internetu, pomocí satelitů aj., služby na Internetu, organizační a technické zabezpečování televizního vysílání, komunikace, poradenská činnost v oblasti sdělovacích prostředků, informační služby, informační kancelář, poskytování informačních služeb prostřednictvím počítačů, televizní zpravodajství; (41) nakladatelství a vydavatelství, ediční činnost, publikační činnost, nahrávání nosičů zvukových nebo obrazově zvukových, půjčování nahraných zvukových a zvukově obrazových záznamů, výroba, tvorba a šíření audiovizuálních děl, TV produkce, filmová produkce, televizní výroba programů, tvorba programů, tvorba a výroba televizních a audiovizuálních programů, agenturní činnost v oblasti kultury, zprostředkování v oblasti kultury, výchovy, zábavy a sportu, výchovná, vzdělávací, soutěžní a zábavní činnost, zábavní nebo kulturní nebo vzdělávací představení, název televizního pořadu nebo programu, organizace společenských a kulturních akcí, organizace, provozování a provádění her a soutěží i veřejných, výstavní činnost v oblasti kultury nebo zábavy nebo výchovy nebo vzdělávání.

Třídy výrobků a služeb:
9, 16, 35, 38, 41
(210) O-190866

(111) **268922**
(220) 17.04.2003
(151) 26.01.2005
(540)



(594) Kombinovaná
(591) Barevná
(730) **TV Nova s.r.o.**, Kříženeckého nám. 1078/5, Praha 5, 15200, CZ
(740) Dana Lukajová, patentový zástupce, Voršilská 10, Praha 1, 11000
(511) (9) aparáty a přístroje vědecké, geodetické, fotografické, filmové, optické, přístroje pro vážení, měření, signalizaci, kontrolu, záchranu a přístroje učební, aparáty pro záznam, uchování, převod, přenos nebo reprodukci zvuku nebo obrazu, záznamníky, magnetické nebo optické suporty zvukových nebo zvukově obrazových záznamů, automatické distributory a mechanismy na mince, zapisovací pokladny, kalkulační stroje, přístroje pro zpracování informací a počítače včetně jejich jednotlivých součástí a náhradních dílů ze třídy 9, baterie, akumulátory, počítačové hry s výstupem na PC nebo na TV, pohledy ilustrované se zvukovou nahrávkou, hlavolamy elektrické nebo elektronické, hrací skříně uváděné v činnost zhozením mince, reklamní přístroje na střídavé obrazy, reklama světelná, reklamní světelné přístroje, nosiče záznamů nahrané i nenahrané, videokazety nahrané i nenahrané, audiokazety nahrané i nenahrané, audiovizuální programy, audioprogramy, audiovizuální díla, audiovizuální díla v digitální podobě, filmy, hudební díla, CD disky, programové vybavení pro počítače, software, hardware výpočetní techniky nebo komunikační nebo informační techniky, elektronické databáze a databázové produkty, informace a záznamy v elektronické podobě, informace a data a databáze a informační produkty na nosičích nebo i v elektronických, datových, informačních, počítačových a komunikačních sítích všeho druhu, související software a hardware, elektronické nebo datové nebo informační nebo komunikační nebo výpočetní sítě včetně jednotlivých součástí a náhradních dílů obsažených ve třídě 9, multimediální aplikace, elektronické multimediální nebo elektronické informační katalogy, elektronické časopisy, elektronická periodika a knihy v elektronické podobě; (16) papír, lepenka a výrobky z těchto materiálů zařazené ve třídě 16, výrobky z papíru, plakáty, fotografie, pohlednice, gratulace, dopisní papíry, obálky, samolepky, obtisky, desky na spisy, pořadače, omalovánky, activity books, balicí papír, obaly všeho druhu papírové, listy, pytlíky a sáčky pro obalovou techniku, papírové hračky, školní sešity, skicáky, pastelky, tuhy, gumy, ořezávátka, ořezávátka strojky, penály, papírové tašky, papírové kapesníky, papírové ubrusy a ubrusky, těžítka na papíry, tiskoviny, tiskopisy, časopisy, periodika, knihy, databázové produkty v papírové formě, databáze v papírové formě, tiskárenské výrobky, písmena pro tiskárny, losy, štočky, potřeby pro knižní vazby, lepidla pro papírenství nebo domácnost, materiál pro umělce, štetce, psací stroje a kancelářské potřeby, učební pomůcky, umělecké nebo ozdobné předměty z papíru, obaly bublinkové (z umělých hmot); (35) reklamní, inzertní a propagační činnost, marketing, reklamní, inzertní a propagační činnost prostřednictvím jakéhokoliv média, prostřednictvím telefonní sítě nebo datové sítě nebo informační sítě nebo elektronické sítě nebo komunikační sítě nebo počítačové sítě, poskytování informací a jiných informačních produktů komerčního nebo reklamního charakteru, informačních produktů reklamního charakteru, multimediálních informací komerčního charakteru, komerční využití Internetu v oblastech komerčních internetových médií a vyhledávacích služeb, on-line inzerce, činnost reklamní agentury, zprostředkování v obchodních vztazích, zprostředkovatelská činnost v obchodu, merchandising, franchising, pomoc při využívání a řízení obchodního podniku, automatizované zpracování dat, pomoc při provozování obchodů a obchodních činnostech průmyslového nebo obchodního podniku, služby, které zahrnují záznam, přepis, vypracování, kompilaci přenášení nebo systematickosti písemných či datových či elektronických sdělení a záznamů jakož i využívání nebo kompilaci matematických a statistických údajů; (38) televizní vysílání, televizní vysílání programů, televizní vysílání zábavných, vzdělávacích, výchovných, soutěžních, diskusních a informačních pořadů, telematika, výměna zpráv, šíření, výměna nebo získávání zpráv a informací, šíření

elektronických časopisů, informací, elektronických periodik, knih v elektronické podobě, audio nebo audiovizuálních děl prostřednictvím informační nebo datové nebo elektronické nebo komunikační nebo telekomunikační nebo počítačové sítě, zejm. Internetu, pomocí satelitů aj., služby na Internetu, organizační a technické zabezpečování televizního vysílání, komunikace, poradenská činnost v oblasti sdělovacích prostředků, informační služby, informační kancelář, poskytování informačních služeb prostřednictvím počítačů, televizní zpravodajství; (41) nakladatelství a vydavatelství, ediční činnost, publikační činnost, nahrávání nosičů zvukových nebo obrazově zvukových, půjčování nahraných zvukových a zvukově obrazových záznamů, výroba, tvorba a šíření audiovizuálních děl, TV produkce, filmová produkce, televizní výroba programů, tvorba programů, tvorba a výroba televizních a audiovizuálních programů, agenturní činnost v oblasti kultury, zprostředkování v oblasti kultury, výchovy, zábavy a sportu, výchovná, vzdělávací, soutěžní a zábavní činnost, zábavní nebo kulturní nebo vzdělávací představení, název televizního pořadu nebo programu, organizace společenských a kulturních akcí, organizace, provozování a provádění her a soutěží i veřejných, výstavní činnost v oblasti kultury nebo zábavy nebo výchovy nebo vzdělávání.

Třídy výrobků a služeb:
9, 16, 35, 38, 41

(210) O-190867

(111) **268923**
(220) 17.04.2003
(151) 26.01.2005
(540)



(594) Kombinovaná
(591) Barevná
(730) **TV Nova s.r.o.**, Kříženeckého nám. 1078/5, Praha 5, 15200, CZ
(740) Dana Lukajová, patentový zástupce, Voršilská 10, Praha 1, 11000
(511) (9) aparáty a přístroje vědecké, geodetické, fotografické, filmové, optické, přístroje pro vážení, měření, signalizaci, kontrolu, záchranu a přístroje učební, aparáty pro záznam, uchování, převod, přenos nebo reprodukci zvuku nebo obrazu, záznamníky, magnetické nebo optické suporty zvukových nebo zvukově obrazových záznamů, automatické distributory a mechanismy na mince, zapisovací pokladny, kalkulační stroje, přístroje pro zpracování informací a počítače včetně jejich jednotlivých součástí a náhradních dílů ze třídy 9, baterie, akumulátory, počítačové hry s výstupem na PC nebo na TV, pohledy ilustrované se zvukovou nahrávkou, hlavolamy elektrické nebo elektronické, hrací skříně uváděné v činnost zhozením mince, reklamní přístroje na střídavé obrazy, reklama světelná, reklamní světelné přístroje, nosiče záznamů nahrané i nenahrané, videokazety nahrané i nenahrané, audiokazety nahrané i nenahrané, audiovizuální programy, audioprogramy, audiovizuální díla, audiovizuální díla v digitální podobě, filmy, hudební díla, CD disky, programové vybavení pro počítače, software, hardware výpočetní techniky nebo komunikační nebo informační techniky, elektronické databáze a databázové produkty, informace a záznamy v elektronické podobě, informace a data a databáze a informační produkty na nosičích nebo i v elektronických, datových, informačních, počítačových a komunikačních sítích všeho druhu, související software a hardware, elektronické nebo datové nebo informační nebo komunikační nebo výpočetní sítě včetně jednotlivých součástí a náhradních dílů obsažených ve třídě 9, multimediální aplikace, elektronické multimediální nebo elektronické informační katalogy, elektronické časopisy, elektronická periodika a knihy v elektronické podobě; (16) papír, lepenka a výrobky z těchto materiálů zařazené ve třídě 16, výrobky z papíru, plakáty, fotografie, pohlednice, gratulace, dopisní papíry, obálky, samolepky, obtisky, desky na spisy, pořadače, omalovánky, activity books, balicí papír, obaly všeho druhu papírové, listy, pytlíky a sáčky pro obalovou techniku, papírové hračky, školní sešity, skicáky, pastelky, tuhy, gumy, ořezávátka, ořezávátka strojky, penály, papírové tašky, papírové kapesníky, papírové ubrusy a ubrusky, těžítka na papíry, tiskoviny, tiskopisy, časopisy, periodika, knihy, databázové produkty v papírové formě, databáze v papírové formě, tiskárenské výrobky, písmena pro tiskárny, losy, štočky, potřeby pro knižní

vazby, lepidla pro papírenství nebo domácnost, materiál pro umělece, štětce, psací stroje a kancelářské potřeby, učební pomůcky, umělecké nebo ozdobné předměty z papíru, obaly bublinkové (z umělých hmot); (35) reklamní, inzertní a propagační činnost, marketing, reklamní, inzertní a propagační činnost prostřednictvím jakéhokoliv média, prostřednictvím telefonní sítě nebo datové sítě nebo informační sítě nebo elektronické sítě nebo komunikační sítě nebo počítačové sítě, poskytování informací a jiných informačních produktů komerčního nebo reklamního charakteru, informačních produktů reklamního charakteru, multimediálních informací komerčního charakteru, komerční využití Internetu v oblastech komerčních internetových médií a vyhledávacích služeb, on-line inzerce, činnost reklamní agentury, zprostředkování v obchodních vztazích, zprostředkovatelská činnost v obchodu, merchandising, franchising, pomoc při využívání a řízení obchodního podniku, automatizované zpracování dat, pomoc při provozování obchodů a obchodních činností průmyslového nebo obchodního podniku, služby, které zahrnují záznam, přepis, vypracování, kompilaci přenášení nebo systematickosti písemných či datových či elektronických sdělení a záznamů jakož i využívání nebo kompilaci matematických a statistických údajů; (38) televizní vysílání, televizní vysílání programů, televizní vysílání zábavných, vzdělávacích, výchovných, soutěžních, diskusních a informačních pořadů, tematika, výměna zpráv, šíření, výměna nebo získávání zpráv a informací, šíření elektronických časopisů, informací, elektronických periodik, knih v elektronické podobě, audio nebo audiovizuálních děl prostřednictvím informační nebo datové nebo elektronické nebo komunikační nebo telekomunikační nebo počítačové sítě, zejm. Internetu, pomocí satelitů aj., služby na Internetu, organizační a technické zabezpečování televizního vysílání, komunikace, poradenská činnost v oblasti sdělovacích prostředků, informační služby, informační kancelář, poskytování informačních služeb prostřednictvím počítačů, televizní zpravodajství; (41) nakladatelství a vydavatelství, ediční činnost, publikační činnost, nahrávání nosičů zvukových nebo obrazových zvukových, půjčování nahraných zvukových a zvukově obrazových záznamů, výroba, tvorba a šíření audiovizuálních děl, TV produkce, filmová produkce, televizní výroba programů, tvorba programů, tvorba a výroba televizních a audiovizuálních programů, agenturní činnost v oblasti kultury, zprostředkování v oblasti kultury, výchovy, zábavy a sportu, výchovná, vzdělávací, soutěžní a zábavní činnost, zábavní nebo kulturní nebo vzdělávací představení, název televizního pořadu nebo programu, organizace společenských a kulturních akcí, organizace, provozování a provádění her a soutěží i veřejných, výstavní činnost v oblasti kultury nebo zábavy nebo výchovy nebo vzdělávání.

Třídy výrobků a služeb:

9, 16, 35, 38, 41

(210) O-190868

(111) **268924**

(220) 17.04.2003

(151) 26.01.2005

(540)



(594) Kombinovaná

(591) Barevná

(730) **TV Nova s.r.o.**, Křiženeckého nám. 1078/5, Praha 5, 15200, CZ

(740) Dana Lukajová, patentový zástupce, Voršilská 10, Praha 1, 11000

(511) (9) aparáty a přístroje vědecké, geodetické, fotografické, filmové, optické, přístroje pro vážení, měření, signalizaci, kontrolu, záchranu a přístroje učební, aparáty pro záznam, uchování, převod, přenos nebo reprodukci zvuku nebo obrazu, záznamníky, magnetické nebo optické suporty zvukových nebo zvukově obrazových záznamů, automatické distributory a mechanismy na mince, zapisovací pokladny, kalkulační stroje, přístroje pro zpracování informací a počítače včetně jejich jednotlivých součástí a náhradních dílů ze třídy 9, baterie, akumulátory, počítačové hry s výstupem na PC nebo na TV, pohledy ilustrované se zvukovou nahrávkou, hlavolamy

elektrické nebo elektronické, hrací skříně uváděné v činnost vhozením mince, reklamní přístroje na střídavé obrazy, reklama světelná, reklamní světelné přístroje, nosiče záznamů nahrané i nenahrané, videokazety nahrané i nenahrané, audiokazety nahrané i nenahrané, audiovizuální programy, audioprogramy, audiovizuální díla, audiovizuální díla v digitální podobě, filmy, hudební díla, CD disky, programové vybavení pro počítače, software, hardware výpočetní techniky nebo komunikační nebo informační techniky, elektronické databáze a databázové produkty, informace a záznamy v elektronické podobě, informace a data a databáze a informační produkty na nosičích nebo i v elektronických, datových, informačních, počítačových a komunikačních sítích všeho druhu, související software a hardware, elektronické nebo datové nebo informační nebo komunikační nebo výpočetní sítě včetně jednotlivých součástí a náhradních dílů obsažených ve třídě 9, multimediální aplikace, elektronické multimediální nebo elektronické informační katalogy, elektronické časopisy, elektronická periodika a knihy v elektronické podobě; (16) papír, lepenka a výrobky z těchto materiálů zařazené ve třídě 16, výrobky z papíru, plakáty, fotografie, pohlednice, gratulace, dopisní papíry, obálky, samolepky, obtisky, desky na spisy, pořadače, omalovánky, activity books, balicí papír, obaly všeho druhu papírové, listy, pytlíky a sáčky pro obalovou techniku, papírové hračky, školní sešity, skicáky, pastelky, tuhy, gumy, ořezávátka, ořezávátka strojky, penály, papírové tašky, papírové kapesníky, papírové ubrusy a ubrusky, těžitka na papír, tiskoviny, tiskopisy, časopisy, periodika, knihy, databázové produkty v papírové formě, databáze v papírové formě, tiskárenské výrobky, písmena pro tiskárny, losy, štočky, potřeby pro knižní vazby, lepidla pro papírenství nebo domácnost, materiál pro umělece, štětce, psací stroje a kancelářské potřeby, učební pomůcky, umělecké nebo ozdobné předměty z papíru, obaly bublinkové (z umělých hmot); (35) reklamní, inzertní a propagační činnost, marketing, reklamní, inzertní a propagační činnost prostřednictvím jakéhokoliv média, prostřednictvím telefonní sítě nebo datové sítě nebo informační sítě nebo elektronické sítě nebo komunikační sítě nebo počítačové sítě, poskytování informací a jiných informačních produktů komerčního nebo reklamního charakteru, informačních produktů reklamního charakteru, multimediálních informací komerčního charakteru, komerční využití Internetu v oblastech komerčních internetových médií a vyhledávacích služeb, on-line inzerce, činnost reklamní agentury, zprostředkování v obchodních vztazích, zprostředkovatelská činnost v obchodu, merchandising, franchising, pomoc při využívání a řízení obchodního podniku, automatizované zpracování dat, pomoc při provozování obchodů a obchodních činností průmyslového nebo obchodního podniku, služby, které zahrnují záznam, přepis, vypracování, kompilaci přenášení nebo systematickosti písemných či datových či elektronických sdělení a záznamů jakož i využívání nebo kompilaci matematických a statistických údajů; (38) televizní vysílání, televizní vysílání programů, televizní vysílání zábavných, vzdělávacích, výchovných, soutěžních, diskusních a informačních pořadů, tematika, výměna zpráv, šíření, výměna nebo získávání zpráv a informací, šíření elektronických časopisů, informací, elektronických periodik, knih v elektronické podobě, audio nebo audiovizuálních děl prostřednictvím informační nebo datové nebo elektronické nebo komunikační nebo telekomunikační nebo počítačové sítě, zejm. Internetu, pomocí satelitů aj., služby na Internetu, organizační a technické zabezpečování televizního vysílání, komunikace, poradenská činnost v oblasti sdělovacích prostředků, informační služby, informační kancelář, poskytování informačních služeb prostřednictvím počítačů, televizní zpravodajství; (41) nakladatelství a vydavatelství, ediční činnost, publikační činnost, nahrávání nosičů zvukových nebo obrazových zvukových, půjčování nahraných zvukových a zvukově obrazových záznamů, výroba, tvorba a šíření audiovizuálních děl, TV produkce, filmová produkce, televizní výroba programů, tvorba programů, tvorba a výroba televizních a audiovizuálních programů, agenturní činnost v oblasti kultury, zprostředkování v oblasti kultury, výchovy, zábavy a sportu, výchovná, vzdělávací, soutěžní a zábavní činnost, zábavní nebo kulturní nebo vzdělávací představení, název televizního pořadu nebo programu, organizace společenských a kulturních akcí, organizace, provozování a provádění her a soutěží i veřejných, výstavní činnost v oblasti kultury nebo zábavy nebo výchovy nebo vzdělávání.

Třídy výrobků a služeb:

9, 16, 35, 38, 41

(210) O-190869

(111) **271560**
(220) 04.07.2003
(151) 26.04.2005
(540)

VOLEJTE NOVU

(592) Slovní
(730) **TV Nova s.r.o.**, Kříženeckého nám. 1078/5, Praha 5, 15200, CZ
(740) Dana Lukajová, patentový zástupce, Voršilská 10, Praha 1, 11000
(511) (9) aparáty a přístroje vědecké, geodetické, fotografické, filmové, optické, přístroje pro vážení, měření, signalizaci, kontrolu, záchranu a přístroje učební, aparáty pro záznam, uchování, převod, přenos nebo reprodukci zvuku nebo obrazu, přístroje a nástroje pro vedení, přepínání, přeměnu, akumulaci, regulaci nebo řízení elektrického proudu, hasicí přístroje, telefony, záznamníky, faxy, ústředny, magnetické nebo optické spony zvukových nebo obrazových záznamů, automatické distributory a mechanismy na mince, zapisovací pokladny, kalkulační stroje, přístroje pro zpracování informací a počítače včetně jejich jednotlivých součástí a náhradních dílů ze třídy 9, elektrické baterie a články, akumulátory, počítačové hry s výstupem na PC nebo na TV, pohledy ilustrované se zvukovou nahrávkou, hrací skříně uváděné v činnosti vhozením mince, reklamní přístroje na střídavé obrazy, reklama světelná, reklamní světelné přístroje, nosiče záznamů nahrané i nenahrané, videokazety nahrané i nenahrané, audiokazety nahrané i nenahrané, audiovizuální programy, audioprogramy, audiovizuální díla, audiovizuální díla v digitální podobě, filmy, hudební díla, CD disky, programové vybavení pro počítače, software, hardware výpočetní techniky nebo komunikační nebo informační techniky, elektronické databáze a databázové produkty, informace a záznamy v elektronické podobě, informace a data a databáze a informační produkty na nosičích nebo i v elektronických, datových, informačních, počítačových a komunikačních sítích všeho druhu, související software a hardware, elektronické nebo datové nebo informační nebo komunikační nebo výpočetní sítě včetně jednotlivých součástí a náhradních dílů obsažených ve třídě 9, multimediální aplikace, elektronické multimediální nebo elektronické informační katalogy, elektronické časopisy, elektronická periodika a knihy v elektronické podobě; (16) papír, lepenka a výrobky z těchto materiálů zařazené ve třídě 16, výrobky z papíru, plakáty, fotografie, kalendáře, pohlednice, gratulace, dopisní papíry, obálky, samolepky, obtisky, poznámkové bloky, desky na spisy, pořadače, omalovánky, activity books, balicí papír, obaly všeho druhu papírové, listy, pytlíky a sáčky pro obalovou techniku, školní sešity, skicáky, tužky, pastelky, tuhy, gumy, ořezávkata, ořezávkata strojky, penály, papírové tašky, papírové kapesníky, papírové ubrusy a ubrousky, těžítka na papíry, tiskoviny, tiskopisy, časopisy, periodika, knihy, databázové produkty v papírové formě, databáze v papírové formě, tiskárenské výrobky, písmena pro tiskárny, losy, štočky, potřeby pro knižní vazby, lepidla pro papírenství nebo domácnost, materiál pro umělce, štetce, psací stroje a kancelářské potřeby, učební pomůcky, umělecké nebo ozdobné předměty z papíru, obaly bublinkové (z umělých hmot), plastické obaly nezařazené do jiných tříd; (35) reklamní, inzertní a propagační činnost, marketing, reklamní, inzertní a propagační činnost prostřednictvím jakéhokoliv média, prostřednictvím telefonní sítě nebo datové sítě nebo informační sítě nebo elektronické sítě nebo komunikační sítě nebo počítačové sítě, poskytování informací a jiných informačních produktů komerčního nebo reklamního charakteru, multimediálních informací komerčního charakteru, komerční využití Internetu v oblastech komerčních internetových médií a vyhledávacích služeb, on-line inzerce, pronájem informačních a komunikačních míst, hosting činnost reklamní agentury, činnost realitní kanceláře, činnost ekonomických a nebo organizačních poradců, zprostředkování v obchodních vztazích, zprostředkovatelská činnost v obchodu, merchandising, franchising, pomoc při využívání a řízení obchodního podniku, automatizované zpracování dat, pomoc při provozování obchodů a obchodních činností průmyslového nebo obchodního podniku, služby, které zahrnují záznam, přepis, vypracování, kompilaci přenášení nebo systematickosti písemných či datových či elektronických sdělení a záznamů jakož i využívání nebo kompilaci matematických a statistických údajů, organizační zabezpečování televizního vysílání; (38) telekomunikace, služby umožňující komunikaci jedné osoby z druhou, televizní vysílání, televizní vysílání programů, televizní vysílání zábavných, vzdělávacích, výchovných, soutěžních, diskusních a informačních pořadů, telematika, výměna zpráv, šíření, výměna nebo získávání zpráv a informací prostřednictvím informační nebo datové nebo elektronické nebo komunikační nebo telekomunikační nebo počítačové sítě, zejména internetu, pomocí satelitů aj., šíření elektronických časopisů, informací, elektronických periodik, knih v elektronické podobě, audio nebo audiovizuálních děl prostřednictvím informační nebo datové nebo elektronické nebo komunikační nebo telekomunikační nebo počítačové sítě, zejména internetu, pomocí satelitů aj., informační služby na

Internetu související s televizním vysíláním, komunikace, poradenská činnost v oblasti sdělovacích prostředků, telekomunikací, informační služby v oblasti telekomunikací, informační kancelář, poskytování informačních služeb prostřednictvím počítačů; (41) nakladatelství a vydavatelství, ediční činnost, publikační činnost, nahrávání nosičů zvukových nebo obrazových zvukových, půjčování nahraných zvukových a zvukově obrazových záznamů, výroba, tvorba a šíření audiovizuálních děl, televizní zpravodajství, TV produkce, filmová produkce, televizní výroba programů, tvorba programů, tvorba a výroba televizních a audiovizuálních programů, agenturní činnost v oblasti kultury, zprostředkování v oblasti kultury, výchovy, zábavy a sportu, výchovná, vzdělávací, soutěžní a zábavní činnost, zábavní nebo kulturní nebo vzdělávací představení, organizace společenských a kulturních akcí, organizace, provozování a provádění her a soutěží i veřejných, výstavní činnost v oblasti kultury nebo zábavy nebo výchovy nebo vzdělávání, provozování tělovýchovných zařízení, pronájem a půjčování sportovních potřeb s výjimkou dopravních prostředků, půjčování zvukových nebo zvukově obrazových záznamů, půjčování knih, tiskovin, pronájem a půjčování audiopřístrojů, videopřístrojů, videorekordérů, videokamer, fotoaparátů, promítaček, rozhlasových a televizních přijímačů, filmů, kulturních a vzdělávacích potřeb a přístrojů, půjčování a pronájem obrazům dekorací, pronájem stadionů, tenisových dvorců, pronájem a půjčování potápěčské výstroje, pronájem a půjčování sportovního nářadí s výjimkou dopravních prostředků, provozování a nebo pronájem fitness centra.

Třídy výrobků a služeb:

9, 16, 35, 38, 41

(210) O-193579

(111) **332881**

(220) 22.03.2013

(151) 24.07.2013

(540)

ПРОМЕПРИЈ

(594) Slovní grafická
(730) **PRO.MED.CS Praha a.s.**, Telčská 1, Praha 4, 14000, CZ
(740) Mgr. Klára Labalestra, advokátka, Na počiči 1041/12, Praha 1, Nové Město, 11000
(511) (5) farmaceutické přípravky.

Třídy výrobků a služeb:

5

(210) O-502884

(111) **333327**

(220) 15.04.2013

(151) 21.08.2013

(540)

PRIAMLO

(592) Slovní
(730) **Zentiva Group, a.s.**, U kabelovny 529/16, Praha 10, Dolní Měcholupy, 10200, CZ
(740) Rott, Růžička & Guttman a spol., Vyskočilova 1566, Praha 4, Michle, 14000
(511) (5) léčiva, farmaceutické přípravky humánní.

Třídy výrobků a služeb:

5

(210) O-503559

(111) **333328**
(220) 15.04.2013
(151) 21.08.2013
(540)

MICALCET

(592) Slovní
(730) **Zentiva Group, a.s.**, U kabelovny 529/16, Praha 10, Dolní Měcholupy, 10200, CZ
(740) Rott, Růžička & Guttman a spol., Vyskočilova 1566, Praha 4, Michle, 14000
(511) (5) léčiva, farmaceutické přípravky humánní.
Třídy výrobků a služeb:
5
(210) O-503560

(111) **333358**
(220) 19.09.2012
(151) 28.08.2013
(540)



(594) Kombinovaná
(730) **Linhart Jan**, Ibsenova 17, Olomouc, 77900, CZ
(740) Natálie Vaverková, Florykova 8, Olomouc, 77900
(511) (38) šíření elektronických periodických a neperiodických publikací, šíření tiskovin a polygrafických výrobků všeho druhu, šíření informací prostřednictvím informační, datové nebo elektronické nebo komunikační nebo telekomunikační sítě (zejména Internetu), poskytování multimediálních informací; (41) vydavatelská činnost a další služby v rámci této třídy v oblasti masmédií; (42) tvorba informačních databází, elektronických časopisů, periodik, knih, pronájem nosičů informací všeho druhu, např. vizuálního, auditivního a audiovizuálního charakteru, s reliefními výstupky a vybránými, pronájem software.
Třídy výrobků a služeb:
38, 41, 42
(210) O-498263

(111) **333800**
(220) 25.02.2013
(151) 18.09.2013
(540)

DOPISOMAT

(592) Slovní
(730) **PERFECT OUTDOOR s.r.o.**, Revoluční 2396/29, Krnov, Pod Bezručovým vrchem, 79401, CZ
(740) **KOREJZOVA LEGAL v.o.s.**, JUDr. Petra Sauvage de Brantes, advokátka, Korunní 810/104, Praha 10, Vinohrady, 10100
(511) (9) automatický přístroj pro příjem, zpracování a výdej dopisů, poštovních zásilek a balíků a balíkových zásilek, magnetické nebo optické suporty zvukových nebo zvukově obrazových záznamů, nosiče záznamů nahrané i nenahrané, videokazety nahrané i nenahrané, audiokazety nahrané i nenahrané, audiovizuální programy, audioprogramy, audiovizuální díla na nosičích, audiovizuální díla v digitální podobě, filmy exponované, hudební díla na nosičích nebo v elektronické podobě, cd disky, programové vybavení pro počítače, software, hardware výpočetní techniky nebo komunikační nebo informační techniky, elektronické databáze a databázové produkty, informace a záznamy v elektronické podobě, informace a data a databáze a informační produkty na nosičích nebo i v elektronických, datových, informačních, počítačových a komunikačních sítích všeho druhu, související software a hardware, elektronické nebo datové nebo informační nebo komunikační nebo výpočetní sítě včetně jednotlivých součástí a náhradních dílů obsažených ve třídě 9, multimediální aplikace, elektronické multimediální nebo elektronické informační katalogy, elektronické časopisy, elektronická periodika a knihy v elektronické podobě, pohledy ilustrované se zvukovou nahrávkou; (35) propagační, reklamní a inzertní činnost, reklamní materiály (aktualizace), předvádění zboží, reklamní agentura, aktualizování reklamních materiálů, rozšiřování a zaslání reklamních materiálů, především letáků, prospektů, katalogů, periodických a neperiodických publikací, tiskovin a různých vzorků, vydávání reklamních textů, rozhlasová a televizní reklama, organizace a pořádání

výstav ke komerčním a reklamním účelům, příprava elektronických pozvánek, prezentace uživatelů na stránkách world wide web v počítačové síti Internet, činnost organizačních a ekonomických poradců, ekonomické prognózy, komerční informační kancelář, systemizace informací do počítačové databáze, obchodní průzkum, průzkum trhu, zprostředkovatelská činnost v oblasti obchodu s výrobky uvedenými ve třídě 9, zprostředkovatelská činnost v oblasti marketingu, reklamy a inzerce, organizování výstav s obchodním zaměřením, internetový prodej s výše uvedenými výrobky ve třídě 9, pomoc při řízení obchodní činnosti, služby a poradenství v obchodní činnosti, obchodní nebo podnikatelské informace, marketingové studie, organizační poradenství, zprostředkovávání obchodních kontaktů, provádění obchodních operací, komerční využití Internetu v oblastech komerčních internetových médií a vyhledávacích služeb, on-line inzerce, shromažďování, poskytování, třídění, překlad nebo jiné zpracovávání obchodních nebo podnikatelských informací včetně vytváření, zpracovávání a třídění dat v rámci databází, zprostředkovatelská činnost se službami ve třídě 35; (36) finanční a peněžní služby, služby pro zpracování plateb po síti, služby elektronických plateb, zprostředkovatelské služby burzy cenných papírů, zprostředkování služeb vztahujících se k obchodu s cennými papíry, k akciím, obligacím, opcím a dalším cenným papíry, zabezpečení platebního styku, informace, poradenství a konzultace vztahující se k výše uvedeným službám; (38) telekomunikační služby, komunikace prostřednictvím sítě vláknové optiky, komunikace prostřednictvím počítačových terminálů, komunikace prostřednictvím rádia, komunikace prostřednictvím telefonu, počítačem řízený přenos dat a obrazu, poskytování přístupu do světových počítačových sítí, poskytování interaktivních on-line vývěsek pro přenos vzkazů mezi počítačovými uživateli, zabezpečení poštovního styku, vytvoření, provoz a rozvoj jednotné sítě pošty na území ČR, příležitostně poštovní přepážky (služby elektronické pošty), informace, poradenství a konzultace vztahující se k výše uvedeným službám; (39) podání, přeprava a dodání listovních, hybridních, balíkových a peněžních zásilek, doručovatelské a kurýrní služby, dovoz a doprava, podání, přeprava a dodání poštovních zásilek, expresní a kurýrní doprava zásilek, poradenství v uvedených oblastech ve třídě 39; (41) nakladatelství a vydavatelsví periodických a neperiodických publikací v tištěné i elektronické podobě, zprostředkování výchovné a zábavní činnosti, zprostředkování kulturních a uměleckých akcí, setkání, výstav, soutěží a přednášek, činnost knižních klubů, tvorba pořadů pro rozhlasové a televizní vysílání, ediční činnost, publikační činnost, nahrávání nosičů zvukových nebo obrazově zvukových, půjčování nahraných zvukových a/nebo obrazově zvukových záznamů, provozování on-line heren, zprostředkování služeb sloužících k zábavě a pobavení, spadajících do této třídy, zprostředkovatelská činnost se službami ve třídě 41, tvorba elektronických časopisů, periodik, knih; (42) tvorba software, programování internetových databázových systémů a internetových aplikací, programování multimediálních aplikací, vytváření a modelování 3d animací, interaktivní a grafické programy (tvorba), tvorba multimediálních dokumentů, prezentací, aplikací, katalogů, konstrukce www prezentací a řešení www serverů, počítačové animace a vizualizace, programové projekty (tvorba), tvorba informačních databází, zprostředkovatelská činnost v oblasti výše uvedených služeb.

Třídy výrobků a služeb:
9, 35, 36, 38, 39, 41, 42
(210) O-502135

(111) **333819**
(220) 14.03.2013
(151) 18.09.2013
(540)

CARMELO

(592) Slovní
(730) **FAMITO, spol. s r.o.**, Kladská 1093/8a, Hradec Králové, Slezské Předměstí, 50003, CZ
(511) (18) výrobky z kůže, imitace kůže, výrobky z těchto materiálů, které nejsou zahrnuty do jiných tříd, kufrů, zavazadla, aktovky, kabelky, peněženky, batohy, batůžky, tašky nákupní i víceúčelové.
Třídy výrobků a služeb:
18
(210) O-502619

(111) **333820**
(220) 14.03.2013
(151) 18.09.2013
(540)

POYEM

(592) Slovní
(730) **FAMITO, spol. s r.o.**, Kladská 1093/8a, Hradec Králové, Slezské Předměstí, 50003, CZ
(511) (18) výrobky z kůže, imitace kůže, výrobky z těchto materiálů, které nejsou zahrnuty do jiných tříd, kufry, zavazadla, aktovky, kabelky, peněženky, batohy, batůžky, tašky nákupní i víceúčelové.

Třídy výrobků a služeb:
18

(210) O-502620

(111) **333824**
(220) 18.03.2013
(151) 18.09.2013
(540)



(594) Kombinovaná
(730) **Lukáts István**, Tichonická 1329/52, Praha, 10400, CZ
(740) LEGALE Advokátní kancelář Mimochodek & spol. s r.o., Mgr. Petr Mimochodek, Mánesova 752/10, Praha 2, 12000
(511) (7) stroje a obráběcí stroje, motory, spojky a transmisní zařízení mimo ty, které jsou pro pozemní vozidla, letadlové motory, letecké motory; (9) přístroje a nástroje vědecké, námořní, geodetické, fotografické, filmové, optické, přístroje pro vážení, měření, signalizaci, kontrolu (inspekci), záchranu a přístroje pro vyučování, přístroje a nástroje pro vedení, přepínání, přeměnu, akumulaci, regulaci nebo řízení elektrického proudu, přístroje pro záznam, převod, reprodukci zvuku nebo obrazu, nosiče dat magnetické, záznamové disky, kompaktní disky, DVD a ostatní digitální záznamové nosiče, ústrojí pro přístroje na mince, pokladny registrační, kalkulačky, zařízení na zpracování dat, počítače, počítačový software, hasicí přístroje; (11) přístroje pro osvětlení, topení, výrobu páry, přístroje chladicí, pro sušení, ventilaci, rozvod vody a sanitární zařízení; (12) vozidla, dopravní prostředky pozemní, vzdušné nebo vodní, kosmické dopravní prostředky; (13) střelné zbraně, střelivo (munice) a střely, výbušniny, ohňostroje; (38) spoje (komunikace); (39) doprava, přeprava, logistika v dopravě, organizování cest, cestování, vypouštění satelitů pro třetí osoby; (42) vědecké a technologické služby a související výzkum a projektování, analytické a výzkumné služby v průmyslu, navrhování a vývoj počítačového hardwaru a softwaru, vědecký výzkum, vývoj a výzkum nových výrobků, výzkum.

Třídy výrobků a služeb:
7, 9, 11, 12, 13, 38, 39, 42

(210) O-502707

(111) **333825**
(220) 18.03.2013
(151) 18.09.2013
(540)

NASIGA-NATIONAL SPACE INTERGALACTIC AGENCY

(592) Slovní
(730) **Lukáts István**, Tichonická 1329/52, Praha, 10400, CZ
(740) LEGALE Advokátní kancelář Mimochodek & spol. s r.o., Mgr. Petr Mimochodek, Mánesova 752/10, Praha 2, 12000
(511) (7) stroje a obráběcí stroje, motory, spojky a transmisní zařízení mimo ty, které jsou pro pozemní vozidla, letadlové motory, letecké motory; (9) přístroje a nástroje vědecké, námořní, geodetické, fotografické, filmové, optické, přístroje pro vážení, měření, signalizaci, kontrolu (inspekci),

záchranu a přístroje pro vyučování, přístroje a nástroje pro vedení, přepínání, přeměnu, akumulaci, regulaci nebo řízení elektrického proudu, přístroje pro záznam, převod, reprodukci zvuku nebo obrazu, nosiče dat magnetické, záznamové disky, kompaktní disky, dvd a ostatní digitální záznamové nosiče, ústrojí pro přístroje na mince, pokladny registrační, kalkulačky, zařízení na zpracování dat, počítače, počítačový software, hasicí přístroje; (11) přístroje pro osvětlení, topení, výrobu páry, přístroje chladicí, pro sušení, ventilaci, rozvod vody a sanitární zařízení; (12) vozidla, dopravní prostředky pozemní, vzdušné nebo vodní, kosmické dopravní prostředky; (13) střelné zbraně, střelivo (munice) a střely, výbušniny, ohňostroje; (38) spoje (komunikace); (39) doprava, přeprava, logistika v dopravě, organizování cest, cestování, vypouštění satelitů pro třetí osoby; (42) vědecké a technologické služby a související výzkum a projektování, analytické a výzkumné služby v průmyslu, navrhování a vývoj počítačového hardwaru a softwaru, vědecký výzkum, vývoj a výzkum nových výrobků, výzkum.

Třídy výrobků a služeb:
7, 9, 11, 12, 13, 38, 39, 42

(210) O-502708

(111) **334064**
(220) 03.03.2013
(151) 02.10.2013
(540)

Eagle Service

(592) Slovní
(730) **Eagle Service s.r.o.**, 28. října 2663/150, Ostrava, Moravská Ostrava, 70200, CZ
(511) (9) elektronické přístroje a zařízení k zabezpečení ochrany majetku a osob, např. monitorovací systémy se snímacími, záznamovými a přenosovými prostředky, včetně kamer, snímačů a vysílaček, požární hlásiče, detektory kouře a pohybu, signalizační a poplašná zařízení (alarmy), elektronické přístroje a zařízení pro identifikaci osob, počítače a jejich součástky, periferní zařízení počítačů, elektrické indikátory (hlásiče), akustická (zvuková) poplašná zařízení, sirény, blikáče (světelná signalizace), bzučáky; (37) poskytování technických služeb k ochraně majetku a osob, např. instalace, údržba, revize a opravy bezpečnostních hlásičů a detektorů, poplašných a signalizačních zařízení, montáž a údržba prostředků pasivní ochrany objektů a prostranství, např. plotů, mříží, závor a zábran, bezpečnostních a ochranných fólií na sklo, montáž, opravy, revize a zkoušky vyhrazených elektrických zařízení, instalace a opravy elektronických zařízení, instalace a opravy elektrických strojů a přístrojů, činnost úklidové služby; (39) činnost stěhovací služby; (42) projektování elektrických zařízení, projektování, návrh a výzkum zabezpečení pracovišť a objektů; (45) činnost bezpečnostní agentury, zejména ochrana a ostraha majetku a osob individuální i formou pultu centralizované ochrany, monitorování bezpečnostních a poplašných zařízení, komplex bezpečnostních služeb jako např. fyzická ochrana majetku, střežení vozidel, poskytování osobní ochrany a ozbrojeného doprovodu, technicko-organizační činnost v oblasti ochrany osob a majetku, poradenské, konzultační a informační služby v oblasti ochrany osob a majetku.

Třídy výrobků a služeb:
9, 37, 39, 42, 45

(210) O-502333

(111) **334065**
(220) 03.03.2013
(151) 02.10.2013
(540)



(594) Kombinovaná
(730) **Eagle Service s.r.o.**, 28. října 2663/150, Ostrava, Moravská Ostrava, 70200, CZ
(511) (9) elektronické přístroje a zařízení k zabezpečení ochrany majetku a osob, např. monitorovací systémy se snímacími, záznamovými a přenosovými prostředky, včetně kamer, snímačů a vysílaček, požární hlásiče, detektory kouře a pohybu, signalizační a poplašná zařízení (alarmy), elektronické přístroje a zařízení pro identifikaci osob, počítače a jejich součástky, periferní zařízení počítačů, elektrické indikátory (hlásiče), akustická (zvuková) poplašná zařízení, sirény, blikače (světelná signalizace), bzučáky; (37) poskytování technických služeb k ochraně majetku a osob, např. instalace, údržba, revize a opravy bezpečnostních hlásičů a detektorů, poplašných a signalizačních zařízení, montáž a údržba prostředků pasivní ochrany objektů a prostranství, např. plotů, mříží, závor a zábran, bezpečnostních a ochranných fólií na sklo, montáž, opravy, revize a zkoušky vyhrazených elektrických zařízení, instalace a opravy elektronických zařízení, instalace a opravy elektrických strojů a přístrojů, činnost úklidové služby; (39) činnost stěhovací služby; (42) projektování elektrických zařízení, projektování, návrh a výzkum zabezpečení pracovišť a objektů; (45) činnost bezpečnostní agentury, zejména ochrana a ostraha majetku a osob individuální i formou pultu centralizované ochrany, monitorování bezpečnostních a poplašných zařízení, komplex bezpečnostních služeb jako např. fyzická ochrana majetku, střezení vozidel, poskytování osobní ochrany a ozbrojeného doprovodu, technicko-organizační činnost v oblasti ochrany osob a majetku, poradenské, konzultační a informační služby v oblasti ochrany osob a majetku.

Třídy výrobků a služeb:
9, 37, 39, 42, 45

(210) O-502334

(111) **334304**
(220) 11.01.2013
(151) 16.10.2013
(540)

A.H. Riise

(592) Slovní
(730) **A. H. Riise Spirits ApS**, Alkmaar Alle 8, DK-2791 Dragor, DK
(740) Bird & Bird s.r.o. advokátní kancelář, Mgr. Vojtěch Chloupek, advokát, Karolinská 707/7, Praha 8, Karlín, 18600
(511) (33) alkoholické nápoje (s výjimkou pív).

Třídy výrobků a služeb:
33

(210) O-501044

(111) **334532**
(220) 02.04.2013
(151) 30.10.2013
(540)



(594) Kombinovaná
(591) Barevná
(730) **TAROS NOVA a.s.**, Bezručova 663, Rožnov pod Radhoštěm, 75661, CZ
(740) Ing. Zdeněk Kučera, Dlouhá 207, Slušovice, 76315
(511) (19) dveře, okna, rámy, zárubně z plastů, dřeva i jiných nekovových materiálů, klempířské, truhlářské a tesařské výrobky, dřevěné konstrukce, dřevěné lepené konstrukce, veškerý stavební materiál zařazený ve tř. 19; (20) nábytek všeho druhu, nekovové nábytkové, dveřní a okenní kování, zrcadla, rámy; (37) stavebnictví, klempířské, tesařské a truhlářské práce na zakázku, montáž a instalace klempířských, tesařských a truhlářských výrobků, montáž a instalace nábytkového interiéru do průmyslových prostor, kanceláří a bytů, poradenství ve stavebnictví; (42) projektová činnost ve stavebnictví, konzultace ve stavebnictví a projekci staveb, projekce staveb, technické výpočty ve stavebnictví, konstruktérské práce v oblasti stavebnictví a strojírenství (zpracování výkresové dokumentace).

Třídy výrobků a služeb:
19, 20, 37, 42

(210) O-503162

(111) **334550**
(220) 22.04.2013
(151) 30.10.2013

PERMUSON

(592) Slovní
(730) **BASF SE**, Carl-Bosch-Strasse 18, Ludwigshafen am Rhein, DE
(740) Havlík Švorčík a partneři, advokátní a patentová kancelář, JUDr. Otakar Švorčík, advokát, Hálkova 1406/2, Praha 2, Nové Město, 12000
(511) (1) chemikálie užívané v zemědělství, zahradnictví a lesnictví, zvláště přípravky pro posílení rostlin, chemické a/nebo biologické prostředky pro zvládnutí stresu u rostlin, přípravky na regulaci růstu rostlin, chemické přípravky k ošetření semen, surfaktanty, přírodní nebo syntetické chemické látky pro použití jako návnady nebo matoucí přípravky proti hmyzu; (5) přípravky pro hubení a potlačování škůdců, insekticidy, fungicidy, herbicidy, pesticidy.

Třídy výrobků a služeb:
1, 5

(210) O-503767

(111) **334667**
(220) 21.03.2013
(151) 06.11.2013
(540)



(594) Kombinovaná
(730) **Pejskar & spol., spol. s r.o.**, Kostecká 894/61, Praha 9, Čakovice, 19600, CZ
(740) LEGALE Advokátní kancelář Mimochodek & spol. s r.o., Mgr. Petr Mimochodek, advokát, Mánesova 752/10, Praha 2, Vinohrady, 12000
(511) (29) maso, ryby, zvěřina a výrobky z nich, smažené potraviny, jako smažené řízky, karbanátky, sekaná, salám, bramborové lupínky, bujón, vývar, přípravky na bujóny, čočka konzervovaná, drůbež (neživá), dřev (ovocná), džemy, fazole konzervované, hrách konzervovaný, hranolky bramborové, humři (neživí), huspeniny, játra, játrová paštika, jedlé oleje, jedlé tuky, želíta, tlačěnka, kaviár, klobásy, párky, koblihy (plněné brambory), koncentráty bujónové, koncentrované vývary, konzervy masové, konzervy rybí, konzervy zeleninové, korýši (s výjimkou živých), krevety (neživé), krokety, kysané zelí, langusty neživé, lanýže konzervované, losos, margarín, marmeláda, maso konzervované, masové extrakty, masné výrobky tepelně neopracované, měkkýši (neživí), mražené ovoce, mušle (neživé), nakládaná zelenina, nasolené potraviny, olivový olej, ovoce konzervované, ovoce zavařené, ovoce kandované, ovocně-zeleninové saláty, maso-zeleninové saláty, ovocné saláty, zeleninové saláty, zeleninové saláty s majonézou, rybí plátky, polévky, přípravky pro výrobu polévek, potraviny z ryb, ryby solené, ryby ve slaném nálevu, ryby (s výjimkou živých), řepkový olej jedlý, sardinky, slanečci, sledi, slanina, slunečnicový olej jedlý, sušené ovoce, šťávy zeleninové na vaření, šunka, tofu, tukové pomazánky na chléb, tuky jedlé, tuňák, ústřice s výjimkou živých, uzeniny, vejce, vepřové sádlo, vnitřnosti, droby, dršťky, vřtažky masové, zelenina v pikantním nálevu, zvěřina, žampiony konzervované, želatina, mražená zelenina, zelenina sušená; (30) popcorn (vločky obilné), cukr, cukroví, cukrovinky, čaj, čokoláda, dorty, hořčice, jemné pečivo, kakao, kakaové nápoje (s výjimkou nápojů na bázi mléka), karamely, káva, kečup, keksy, koláče, koření, kreky, krupice, kuchyňská sůl, kvasnice, droždí v tabletách k nelékařským účelům, kypřicí prášek, led přírodní nebo umělý, led pro osvěžení, listové těsto, majonéza, dresinky, makaróny, mandlové těsto, marcipán, marinády (chuťové přísady), máslové tukové těsto, látky na zjemnění masa pro domácnost, masové paštiky v těstě, masové pirožky zapečené v těstě, med, medovniki, perníky, mouka potravinářská a výrobky z mouky, müsli, müsli tyčinky, corn-flakes, nápoje, čokoládové, kakaové, kávové (s výjimkou nápojů na bázi mléka), přísady do nápojů (kromě éterických olejů), nekynutý chléb, nudle, ocet, oplatky, ovesná kaše, potraviny na bázi ovesa, ovesné vločky, ozdoby na dorty jedlé, palačinky a pizzy čerstvé, chlazené a mražené, pralinky, přísady do zmrzlin, pudinky, rajčatová omáčka, ravioli, rýže a výrobky z rýže, rýžové koláčky, suchary, sušenky, biskvity, šerbet (zmrzlinový nápoj), přípravky na ztužení šlehačky, špagety, masové šťávy (omáčky), s výjimkou dresinků, těsta, těstoviny, těstovinové saláty, vlasové nudle, obilné vločky, zákusky, zálivky na ochucení, zmrzlina, zmrzlinové poháry, želé ovocné (cukrovinky), knedlíky, sójová mouka; (35) prodej pokrmových specialit; (43) restaurace, restaurace samoobslužné, restaurace podávající pokrmy přes ulici (rychlé občerstvení), příprava lahůdek, služby poskytované v restauracích a jiných zařízeních podávající pokrmy a nápoje připravené ke konzumaci.

Třídy výrobků a služeb:
29, 30, 35, 43
(210) O-502864

(111) **334750**
(220) 08.03.2013
(151) 13.11.2013
(540)



(594) Kombinovaná
(730) **LCG - 360° Consulting, s.r.o.**, Pod Klášterem 367, Tábor, 39003, CZ
(511) (9) přístroje na zaznamenávání času, elektrodynamické zařízení pro dálkové řízení signalizace, magnetické disky, disky kompaktní (audio-video), disky nahrané (se zvukovými nahrávkami), gramofonové desky, distribuční stroje automatické, rozvaděče automatické, hands-free sady pro telefony, jednotka disková pro počítače, navigační přístroje, rádiové pagery (zařízení pro rádiové přenášení zpráv), počítačový software (nahraný), počítačové programy (s možností stažení), přístroje pro nahrávání zvuku, přístroje telefonní, radiotelefonní zařízení, sluchátka, zařízení ke zpracování dat; (16) bloky (papírnické výrobky), brožury, časopisy (periodika), desky (papírnické výrobky), dopisní papír, formuláře, grafiky, kalendáře, kancelářské potřeby (kromě nábytku), knihy, manuály, mapy, obálky (papírnické výrobky), papírenské výrobky, periodika, papírové pásky a karty na zaznamenání počítačových programů, příručky, publikace, razítka, samolepky (papírnické výrobky), tiskoviny; (35) administrativní zpracování nákupních objednávek, aktualizování reklamních materiálů, dodavatelské služby pro třetí osoby (nákup výrobků a služeb pro jiné podniky), dražby, fakturace, inzerce poštou, komerční informace a rady pro spotřebitele (spotřebitelská poradna), komerční informační kanceláře, obchodní reklama (pro třetí osoby), překlad informací do počítačové databáze, obstarání předplatného pro třetí osoby, reklama, reklama (propagace), reklama on-line v počítačové síti, rozšiřování reklamních materiálů (letáky, prospekty, tisky, vzorky) zákazníkům, reklamní texty (psaní), rozhlasová reklama, služby (telefonní vzkazy, dotazy), vedení kartoték v počítači, vyhledávání dat v počítačových souborech (pro třetí osoby), zprostředkovatelné práce, internetový prodej reklamy a inzerce, provedení obchodních operací, komerční využití Internetu v oblastech komerčních internetových médií a vyhledávacích služeb, on-line inzerce, shromažďování, poskytování, třídění, překlad nebo jiné zpracovávání obchodních nebo podnikatelských informací, včetně vytváření, zpracovávání a třídění dat v rámci databázi, účetnictví; (36) finanční služby a peněžní služby, služby pro zpracování plateb po síti, služby elektronických plateb, informace, poradenství a konzultace vztahující se k výše uvedeným službám ve tř. 36, leasing; (38) komunikace (telefonní), komunikace mobilními telefony, počítačová komunikace, komunikace pomocí počítačových terminálů, poskytování internetových diskusních fór, elektronická pošta, pronájem přístrojů pro přenos zpráv, pronájem zařízení pro přenos informací, přenášení pomocí satelitních družic, přenos zpráv a obrázků pomocí počítačů, půjčování telekomunikačních zařízení, služby hlasové pošty, spojení pomocí sítí optických vláken, vysílání (rádiové), výzvy (služby poskytované rádiem, telefonem nebo jinými elektronickými komunikačními prostředky), zaslání zpráv, poradenství a konzultace vztahující se k výše uvedeným službám ve tř. 38; (42) tvorba software, programování internetových databázových systémů a internetových aplikací, programování multimediálních aplikací, vytváření a modelování 3D animací, tvorba interaktivních a grafických programů, tvorba multimediálních dokumentů, prezentací, aplikací a katalogů, konstrukce www prezentací a řešení www serverů, tvorba počítačových animací a vizualizací, programové projekty (tvorba), počítačová tvorba informačních databází.

Třídy výrobků a služeb:
9, 16, 35, 36, 38, 42
(210) O-502494

(111) **334787**
(220) 18.04.2013
(151) 13.11.2013
(540)

Cestovka

(592) Slovní
(730) **TV Nova s.r.o.**, Křiženeckého nám. 1078/5, Praha 5, 15200, CZ
(740) Dana Lukajová, patentový zástupce, Voršilská 10, Praha 1, 11000
(511) (35) reklamní, inzertní a propagační činnost, marketing, reklamní, inzertní a propagační činnost prostřednictvím jakéhokoliv média, prostřednictvím telefonní sítě nebo datové sítě nebo informační sítě nebo elektronické sítě nebo komunikační sítě nebo počítačové sítě, poskytování informací komerčního nebo reklamního charakteru, multimediálních informací komerčního charakteru, komerční využití Internetu v oblastech komerčních internetových médií a vyhledávacích služeb, online inzerce, pronájem informačních míst v rámci této třídy, činnost reklamní agentury, činnost ekonomických a/nebo organizačních poradců, zprostředkování v obchodních vztazích, merchandising, franchising, pomoc při využívání a řízení obchodního podniku, personální agentura, personální poradenství, automatizované zpracování dat, pomoc při provozování obchodů a obchodních činnostech průmyslového nebo obchodního podniku, služby, které zahrnují záznam, přepis, vypracování, kompilaci, přenášeni nebo systematickosti písemných či datových či elektronických sdělení a záznamů, jakož i využívání nebo kompilaci matematických a statistických údajů, organizační zabezpečování televizního vysílání v rámci této třídy, podporování a intenzifikace obchodních služeb založené na zvýhodňování klíčových spolupracovníků a klientů (obchodní služby), věrnostní a bonusové systémy (obchodní služby) jako například poskytování slev a odměn, přednostní a nadstandardní poskytování služeb, vše zejména v prodeji výrobků ze tř. 1-34, výstavy komerční nebo reklamní nebo propagační, předvádění zboží prostřednictvím Internetu nebo katalogu nebo výstav za účelem reklamy a/nebo prodeje, přeskupování a shromažďování (kromě dopravy) různých výrobků pro třetí osoby za účelem umožnit spotřebitelé pohodlně vybrat a prohlížet a kupovat (kromě přepravy) prostřednictvím katalogu a/nebo Internetu a/nebo zásilkového prodeje, zásilkový prodej zboží - v rámci této třídy a maloobchodní prodej výrobků zařazených ve tř. 1-34; (38) telekomunikace, služby umožňující komunikaci jedné osoby s druhou, televizní vysílání, rozhlasové vysílání, digitální vysílání, televizní vysílání programů, televizní vysílání zábavných, vzdělávacích, výchovných, soutěžních, diskusních a informačních pořadů, telematika, šíření, výměna nebo získávání zpráv a informací, šíření elektronických časopisů, informací, elektronických periodik, knih v elektronické podobě, audio nebo audiovizuálních děl prostřednictvím informační nebo datové nebo elektronické nebo komunikační nebo telekomunikační nebo počítačové sítě, zejména Internetu, pomocí satelitů a jinými sítěmi, informační služby na Internetu související s televizním vysíláním, služby na Internetu související s televizním vysíláním - v rámci této třídy, provozování internetového serveru, provozování internetového portálu, zajištění prostoru pro webové stránky, poskytování portálu na Internetu, poskytování on-line platformy pro nahrávání, uchovávání, zpracování, přenos a aktualizaci dat, obrázků, fotografií, 3D aplikací, zprostředkovatelská činnost v oblasti informačního servisu - v rámci této třídy, komunikace a přenos dat prostřednictvím veřejné nebo neveřejné telekomunikační sítě, komunikace, poradenská činnost v oblasti sdělovacích prostředků, telekomunikací, informační služby v oblasti telekomunikací, informační kancelář, poskytování informačních služeb prostřednictvím počítačů - v rámci této třídy, pronájem komunikačních míst, telekomunikační služby umožňující on-line v sítích dálkové nahrávání a zpracování obrázků a obrazových dat a tvorbu a zpracování fotografických alb a fotoknih, telekomunikační služby umožňující on-line v sítích dálkově objednávání a dodávání výrobků, na kterých jsou nanesena obrazová data objednatel; (41) nakladatelství a vydavatelství, ediční činnost, publikační činnost, nahrávání nosičů zvukových nebo obrazových zvukových, půjčování nahrávaných zvukových a zvukově obrazových záznamů, tvorba a šíření audiovizuálních děl, zpravodajství, publicistika, televizní zpravodajství, rozhlasové zpravodajství, obrazové zpravodajství, TV produkce, filmová produkce, tvorba programů - v rámci této třídy, tvorba a výroba televizních a audiovizuálních programů, agenturní činnost v oblasti kultury, modelingová agentura, zprostředkování v oblasti kultury, zábavy a sportu, soutěžní a zábavní činnost, organizace, provozování a provádění her a soutěží i veřejných, provozování divadla, provozování kina, digitální zpracování obrazu (služby -), elektronické publikování (DTP), nahrávací studia (služby -), poskytování on-line elektronických publikací a děl [bez možnosti stažení], poskytování on-line audiovizuálních děl bez možnosti stažení, poskytování on-line elektronických publikací, vydávání elektronických knih a on-line časopisů, poskytování publikací z celosvětové

počítačové sítě nebo Internetu s možností prohledávání, pronájem kinematografických filmů, rozhlasové a televizní programy (výroba -), psaní a zveřejňování textů kromě reklamních, vydávání textů, s výjimkou reklamních nebo náborových, výroba divadelních a/nebo jiných představení, poskytování služeb soutěžních, kulturních a zábavních prostřednictvím Internetu a jiných sítí, provozování tělovýchovných zařízení, pronájem a půjčování sportovních potřeb s výjimkou dopravních prostředků, půjčování knih, tiskovin, pronájem a půjčování audiopřístrojů, videopřístrojů, videorekordérů, videokamer, fotoaparátů, promítaček, rozhlasových a televizních přijímačů, filmů, kulturních a vzdělávacích potřeb a přístrojů, půjčování a pronájem obrazů, dekorací, pronájem stadiónů, tenisových dvorců, pronájem a půjčování potápěčské výstroje, pronájem a půjčování sportovního náradí s výjimkou dopravních prostředků, provozování a/nebo pronájem fitness centra.

Třídy výrobků a služeb:
35, 38, 41

(210) O-503688

(111) **334936**
(220) 18.04.2013
(151) 27.11.2013
(540)

Apelby

(592) Slovní
(730) **Apelby Solutions s.r.o.**, Doudlebská 1699/5, Praha 4, Nusle, 14000, CZ
(740) Advokátní kancelář Andrš a Haloun, spol. s r. o., Mgr. Pavel Haloun, Dudova 2585/4, Praha 2, Vinohrady, 12000
(511) (35) propagační činnost, reklama, pomoc při řízení obchodní činnosti, obchodní administrativa, kancelářské práce, data (vyhledávání -) v počítačových souborech, kancelářské stroje a zařízení (pronájem -), obchodní nebo podnikatelské poradenství (profesionální -), předplatné (zajišťování předplatného -) telekomunikačních služeb (pro ostatní), systemizace informací do počítačových databází; (38) spoje (komunikace), bezdrátové vysílání, elektronická pošta, elektronické nástěnky (služby -) [telekomunikační služby], informační kanceláře, konference (služby dálkových -), počítačová komunikace, počítačové terminály (komunikace pomocí -), pošta (elektronická -), pronájem přístrojů pro přenos zpráv, pronájem přístupového času ke globálním počítačovým sítím, pronájem zařízení pro přenos informací, přenášeni pomocí satelitních družic, přenášeni telegramů, přenos digitálních souborů, přenos faxem, přenos zpráv a obrázků pomocí počítačů, přenos zpráv a obrazových informací pomocí počítače, přenosy zpráv faxy, půjčování faxů, půjčování modemů, půjčování telefonů, pronájem telefonů, půjčování telekomunikačních zařízení, rozhlasové vysílání, služby hlasové pošty, směrovací a spojovací služby pro telekomunikace, telefonické služby, telefony (komunikace pomocí -), telegrafická komunikace, telegrafický přenos, telekomunikace (informace o -), telekomunikace (směrovací a spojovací služby pro -), telekomunikační kanály (poskytování kanálů) pro teleshoppingové služby, telekonference [služby dálkových konferencí], teleshoppingové služby (poskytování telekomunikačních kanálů pro teleshoppingové služby), texové služby, videokonferenční služby, zprávy (zasílání -); (42) vědecké a technologické služby v průmyslu, navrhování a vývoj počítačového hardwaru a softwaru, aktualizace počítačových programů, dálkové sledování počítačových systémů, digitalizace dokumentů (skenování), hosting webových stránek, konzultace v oblasti počítačového softwaru, konzultační služby v oblasti informačních technologií, kopírování počítačových programů, obnova počítačových dat (regenerace), počítačové programování, počítačové programy (aktualizace), počítačové programy (instalace -), počítačové programy (kopírování -), převod [konverze] dat a počítačových programů [ne fyzický], poradenství v oblasti navrhování a vývoje počítačového hardwaru, pronájem počítačového serveru (serverhosting), pronájem počítačového software, pronájem počítačů, přenos dat nebo dokumentů z fyzických nosičů na elektronické nosiče, služby v oblasti ochrany (proti počítačovým virům), software jako služba (SaaS), tvorba software (počítačových programů), údržba počítačových programů.

Třídy výrobků a služeb:
35, 38, 42

(210) O-503700

(111) **334959**
(220) 07.05.2013
(151) 27.11.2013
(540)

IMPESCO

(592) Slovní
(730) **BASF SE**, Carl-Bosch-Str. 38, Ludwigshafen am Rhein, DE
(740) Havlík Švorčík a partneři, advokátní a patentová kancelář, JUDr. Otakar Švorčík, advokát, Hádkova 1406/2, Praha 2, Nové Město, 12000
(511) (1) chemikálie užívané v zemědělství, zahradnictví a lesnictví, zvláště přípravky pro posílení rostlin, chemické a/nebo biologické prostředky pro zvládání stresu u rostlin, přípravky na regulaci růstu rostlin, chemické přípravky k ošetření semen, surfaktanty, přírodní nebo syntetické chemické látky pro použití jako návnady nebo matoucí přípravky proti hmyzu; (5) přípravky pro hubení a potlačování škůdců, insekticidy, fungicidy, herbicidy, pesticidy.
Třídy výrobků a služeb:
1, 5
(210) O-504210

(111) **334960**
(220) 07.05.2013
(151) 27.11.2013
(540)

BANTUX

(592) Slovní
(730) **BASF SE**, Carl-Bosch-Str. 38, Ludwigshafen am Rhein, DE
(740) Havlík Švorčík a partneři, advokátní a patentová kancelář, JUDr. Otakar Švorčík, advokát, Hádkova 1406/2, Praha 2, Nové Město, 12000
(511) (1) chemikálie užívané v zemědělství, zahradnictví a lesnictví, zvláště přípravky pro posílení rostlin, chemické a/nebo biologické prostředky pro zvládání stresu u rostlin, přípravky na regulaci růstu rostlin, chemické přípravky k ošetření semen, surfaktanty, přírodní nebo syntetické chemické látky pro použití jako návnady nebo matoucí přípravky proti hmyzu; (5) přípravky pro hubení a potlačování škůdců, insekticidy, fungicidy, herbicidy, pesticidy.
Třídy výrobků a služeb:
1, 5
(210) O-504211

(111) **335080**
(220) 19.04.2013
(151) 04.12.2013
(540)



(594) Kombinovaná
(730) **MADE GROUP, a.s.**, Kostelecká 894/61, Praha 9, Čakovice, 19600, CZ
(740) LEGALE Advokátní kancelář Mimochoдек & spol. s r.o., Mgr. Petr Mimochoдек, advokát, Mánesova 752/10, Praha 2, Vinohrady, 12000
(511) (29) maso, ryby, zvěřina a výrobky z nich, smažené masné výrobky, smažené řízky, karbanátky, sekaná, salám, bramborové lupínky, bujón, vývar, přípravky na bujóny, čočka konzervovaná, drůbež (neživá), dřeh (ovocná), džemy, fazole konzervované, hrách konzervovaný, hranolky bramborové, humří (neživí), huspeniny, játra, játrová paštika, jedlé oleje, jedlé tuky, jelita, tlačěnka, kaviár, klobásy, párky, opečené brambory, koncentráty bujónové, koncentrované vývary, konzervy masové, konzervy rybí, konzervy zeleninové, koryši (s výjimkou živých), krevety (neživé), krokety, kysané zelí, langusty neživé, lanýže konzervované, losos neživý, margarín, marmeláda, maso konzervované, masové extrakty, masné výrobky tepelně neopracované, měkkýši (neživí), mražené ovoce, mušle (neživé), nakládaná zelenina, nasolené potraviny, olivový olej, ovoce konzervované, ovoce zavařené, ovoce kandované, ovocně-zeleninové saláty, masovo-zeleninové saláty, ovocné saláty, zeleninové saláty, rybí

plátky, polévky, přípravky pro výrobu polévek, potraviny z ryb, ryby solené, ryby ve slaném nálevu, ryby s výjimkou živých, řepkový olej jedlý, sardinky, slanečci, sledi, slanina, slunečnicový olej jedlý, sušené ovoce, šťávy zeleninové na vaření, šunka, tofu, tukové pomazánky na chléb, tuňák, ústřice s výjimkou živých, uzeniny, vejce, vepřové sádlo, vnitřnosti, droby, dršťky, výtahy masové, zelenina v pikantním nálevu, žampiony konzervované, želatina, mražená zelenina, zelenina sušená, zeleninové saláty s majonézou; (30) popcorn (vločky obilné), cukr, cukroví, cukrovinky, čaj, čokoláda, dorty, hořčice, jemné pečivo, kakao, kakaové marcipán, marinády (chuťové přísady), máslové tukové těsto, látky na zjemnění masa pro domácnost, masové paštiky v těstě, masové pirožky zapečené v těstě, med, medovníky, perníky, mouka potravinářská a výrobky z mouky, müsli, müsli tyčinky, corn-flakes, nápoje čokoládové, kávové s výjimkou nápojů na bázi mléka, přísady do nápojů (kromě éterických olejů), nekynutý chléb, nudle, ocet, oplatky, ovesná kaše, potraviny na bázi ovsa, ovesné vločky, ozdoby na dorty jedlé, palačinky a pizzy čerstvé, chlazené a mražené, pralinky, přísady do zmrzlín (pojiva), pudinky, rajčatová omáčka, ravioli, rýže a výrobky z rýže, rýžové koláčky, suchary, sušenky, biskvity, šerbet (zmlinový nápoj), přípravky na ztužení šlehačky, špagety, těsta, těstoviny, těstovinové saláty, vlasové nudle, obilné, ovesné a kukuřičné vločky, zákusky, zálivky na ochucení, zmrzlina, zmrzlinové poháry, želé ovocné, knedlíky spadající do této třídy, sójová mouka, masové šťávy (omáčky); (40) zpracování masa; (43) služby, jejichž cílem je příprava jídel a nápojů pro spotřebu a služby poskytující ubytování a stravování v hotelech, penzionech a jiných zařízeních poskytujících dočasné ubytování, restaurace, restaurace samoobslužné, restaurace podávající pokrmy přes ulici, příprava lahůdek, služby poskytované v restauracích a jiných zařízeních podávající pokrmy a nápoje připravené ke konzumaci, jakož i při prodeji pokrmových specialit.

Třídy výrobků a služeb:
29, 30, 40, 43
(210) O-503734

(111) **335081**
(220) 19.04.2013
(151) 04.12.2013
(540)



(593) Obrazová
(730) **MADE GROUP, a.s.**, Kostelecká 894/61, Praha 9, Čakovice, 19600, CZ
(740) LEGALE Advokátní kancelář Mimochoдек & spol. s r.o., Mgr. Petr Mimochoдек, advokát, Mánesova 752/10, Praha 2, Vinohrady, 12000
(511) (29) maso, ryby, zvěřina a výrobky z nich, smažené masné výrobky, smažené řízky, karbanátky, sekaná, salám, bramborové lupínky, bujón, vývar, přípravky na bujóny, čočka konzervovaná, drůbež (neživá), dřeh (ovocná), džemy, fazole konzervované, hrách konzervovaný, hranolky bramborové, humří (neživí), huspeniny, játra, játrová paštika, jedlé oleje, jedlé tuky, jelita, tlačěnka, kaviár, klobásy, párky, opečené brambory, koncentráty bujónové, koncentrované vývary, konzervy masové, konzervy rybí, konzervy zeleninové, koryši (s výjimkou živých), krevety (neživé), krokety, kysané zelí, langusty neživé, lanýže konzervované, losos neživý, margarín, marmeláda, maso konzervované, masové extrakty, masné výrobky tepelně neopracované, měkkýši (neživí), mražené ovoce, mušle (neživé), nakládaná zelenina, nasolené potraviny, olivový olej, ovoce konzervované, ovoce zavařené, ovoce kandované, ovocně-zeleninové saláty, masovo-zeleninové saláty, ovocné saláty, zeleninové saláty, rybí plátky, polévky, přípravky pro výrobu polévek, potraviny z ryb, ryby solené, ryby ve slaném nálevu, ryby s výjimkou živých, řepkový olej jedlý, sardinky, slanečci, sledi, slanina, slunečnicový olej jedlý, sušené ovoce, šťávy zeleninové na vaření, šunka, tofu, tukové pomazánky na chléb, tuňák,

ústřice s výjimkou živých, uzeniny, vejce, vepřové sádlo, vnitřnosti, droby, dršťky, výtažky masové, zelenina v pikantním nálevu, žampiony konzervované, želatina, mražená zelenina, zelenina sušená, zeleninové saláty s majonézou; (30) popcorn (vločky obilné), cukr, cukroví, cukrovinky, čaj, čokoláda, dorty, hořčice, jemné pečivo, kakao, kakaové nápoje s výjimkou nápojů na bázi mléka, karamely, káva, kečup, keksy, koláče, koření, kreky, krupice, kuchyňská sůl, kvasnice, droždí v tabletách k nelékařským účelům, kypřicí prášek, led přírodní nebo umělý, led pro osvětlení, listové těsto, majonéza, dresinky, makaróny, mandlové těsto, marcipán, marinády (chuťové přísady), máslové tukové těsto, látky na zjemnění masa pro domácnost, masové paštiky v těstě, masové pirožky zapečené v těstě, med, medovniki, permiky, mouka potravinářská a výrobky z mouky, müsli, müsli tyčinky, corn-flakes, nápoje čokoládové, kávové s výjimkou nápojů na bázi mléka, přísady do nápojů (kromě éterických olejů), nekynutý chléb, nudle, ocet, oplatky, ovesná kaše, potraviny na bázi ovesa, ovesné vločky, ozdoby na dorty jedlé, palačinky a pizzy čerstvé, chlazené a mražené, pralinky, přísady do zmrzlin (pojiva), pudinky, rajčatová omáčka, ravioli, rýže a výrobky z rýže, rýžové koláčky, suchary, sušenky, biskvity, šerbet (zmrzlinový nápoj), přípravky na ztužení šlehačky, špagety, těsta, těstoviny, těstovinové saláty, vlasové nudle, obilné, ovesné a kukuřičné vločky, zákusky, záplivky na ochucení, zmrzlina, zmrzlinové poháry, želé ovocné, knedlíky spadající do této třídy, sójová mouka, masové šťávy (omáčky); (40) zpracování masa; (43) služby, jejichž cílem je příprava jídel a nápojů pro spotřebu a služby poskytující ubytování a stravování v hotelech, penzionech a jiných zařízeních poskytujících dočasně ubytování, restaurace, restaurace samoobslužné, restaurace podávající pokrmy přes ulici, příprava lahůdek, služby poskytované v restauracích a jiných zařízeních podávající pokrmy a nápoje připravené ke konzumaci, jakož i při prodeji pokrmových specialit.

Třídy výrobků a služeb:

29, 30, 40, 43

(210) O-503735

(111) **335514**

(220) 10.04.2013

(151) 03.01.2014

(540) **Firemní konto Klasik České spořitelny**

(592) Slovni

(730) **Česká spořitelna, a.s.**, Olbrachtova 1929/62, Praha 4, 14000, CZ

(511) (16) reklamní, inzertní a propagační materiály a tiskoviny všeho druhu; (35) propagační, reklamní a inzertní služby prostřednictvím jakéhokoliv média; (36) bankovní obchody a bankovní a finanční služby s těmito službami související.

Třídy výrobků a služeb:

16, 35, 36

(210) O-503359

(111) **335657**

(220) 30.05.2013

(151) 03.01.2014

(540) **ČLEN KONCERNU AGROFERT**

(592) Slovni

(730) **AGROFERT, a.s.**, Pyšelská 2327/2, Praha 4, Chodov, 14900, CZ

(740) Ing. Václav Kratochvíl, Husníkova 2086/22, Praha 13, 15800

(511) (1) chemické přípravky zemědělské, chemikálie pro lesnictví, chemikálie pro průmysl, výrobky anorganické chemie, chemické přísady, chemická činidla, dusičnany, fosfáty, močovina, hnojiva, průmyslová hnojiva, agrochemikálie, kyseliny, rozpouštědla, impregnační látky, lepidla, žiraviny, mořidla na semena, plastické hmoty jako suroviny; (2) antikoroze, mořidla, barviva, pigmenty, barvy, inhibitory proti korozi, laky, mořidla lihová, nátěrové hmoty, pojiva do barev, ředidla, fermeže, tmely, barviva pro potraviny a nápoje; (3) přípravky bělicí a jiné prací prostředky, přípravky k čištění, leštění, odmašťování a broušení, mýdlo, výrobky voňavkářské, éterické oleje, vodičky na vlasy, zubní pasty; (4) průmyslové oleje, pasty a tuky, mazadla, automobilové pohonné látky, benzín, nafta, paliva, uhlí a doprovodné suroviny; (5) dezinfekční prostředky, jedy všeho druhu, pesticidy, fungicidy, herbicidy, insekticidy, žiraviny, potravinové doplňky pro lékařské účely spadající do této třídy, minerální a vitamínové doplňky potravy, doplňky výživové pro lékařské účely, čaje pro lékařské účely, dietetické přípravky, léčivé byliny, soli minerální vody, mléko sušené pro kojence, náplasti, obinadla, obklady, obvazy tlakové, séra, antibakteriální a dezinfekční přípravky, antibiotika,

bakteriální přípravky pro lékařské a zvěrolékařské účely, hygienické ubrousky a vložky, semeno pro umělou inseminaci; (7) čerpadla, filtrovací stroje, čisticí stroje, elektrické generátory, hydraulické mechanismy, zemědělské nástroje a stroje, motory s výjimkou motorů pro pozemní vozidla, redukční ventily, uzavírací ventily, vysavače a jejich příslušenství, elektromotory; (9) data, databáze a jiné informační produkty na nosičích dat a v elektronických datových, informačních telekomunikačních sítích všeho druhu, nosiče dat všeho druhu spadající do třídy 9, elektronické a datové sítě, multimediální aplikace, elektronická periodika, počítače, programové vybavení pro informační technologie a pro komunikaci, programové vybavení umožňující elektronické obchodování, nahrání software, přístroje pro vědecké a laboratorní výzkumy, elektrické přístroje zařazené do této třídy, elektronické přístroje a zařízení; (11) větrací zařízení, klimatizační zařízení, ventilační zařízení, osvětlovací zařízení, přístroje pro svícení, topení, produkci páry, chlazení, sušení, ventilaci, dodávku vody a pro sanitární účely, armatury v rámci této třídy, přístroje a zařízení pro úpravu, čištění, změkčení, odsolení, filtraci, odkyselení, dechloraci a dezinfekci vody, filtrovací stroje, chladicí a mrazicí přístroje a zařízení, jejich části a příslušenství, součásti výše uvedeného zboží v rámci této třídy; (12) vozidla, dopravní prostředky, motory pro pozemní vozidla; (16) periodický a neperiodický tisk, atlasy, časopisy, fotografie, kalendáře, kancelářské potřeby, katalogy, knihy, noviny, papírenské výrobky, prospekty, mapy, obřisky, pohlednice, reprodukce, samolepky, tiskoviny, reklamní, propagační a užitkové výrobky z papíru, informační, reklamní a propagační tiskoviny, papírové a plastové tašky, tužky, těžítka, papír a výrobky z papíru; (17) kaučuk, guma, polotovary z plastických hmot, těsnící a ucpávkový materiál, hadice nekovové, plastové fólie, tmely na kov; (19) stavební materiál nekovový, kámen přírodní a umělý, cement, vápno, malta, sádra, šterk, asfalt, asfaltové nátěry, smola, živec, sádrovec, dýhy, parkety, stavební hmoty nekovové, překližka, stavební sklo, výrobky z plastů a kompozitů pro stavby; (20) nábytek všeho druhu zařazený do této třídy, bambus a výrobky z bambusu, výrobky ze dřeva, korku, rákosu, proutí, kostí, slonoviny, náhražky všech těchto materiálů; (25) oděvy, obuv, pokrývky hlavy; (27) výrobky pro krytí podlah a obložení stěn, linolea, tapety, s výjimkou textilních; (28) potřeby pro sport, neuvedené v jiných třídách, společenské hry, plastové lajny pro antukové tenisové kurty, omotávky na sportovní potřeby; (29) bílkoviny jako potrava, maso, ryby, drůbež, zvěřina, sušené, konzervované a zavařené ovoce a zelenina, mléko a mléčné výrobky, smetana, zahuštěná smetana, máslo, tvaroh, sýry, sušené mléčné výrobky, mléčné nápoje, mléčné nápoje kysané, jogurty a výrobky na bázi jogurtu, masokostní moučka, rybí moučka, mléčné náhražky, játra, játrová paštika, jedlé tuky, klobásy, salámy, párky, masové konzervy, koncentrované vývary, rybí konzervy, konzervované maso, nasolené potraviny, polévky, slanina, šunka, uzeniny, hotová jídla v konzervách; (30) aromatické přípravky do potravin, bramborová moučka, cukr, hořčice, ječmen, koření, kukuřice mletá a pražená, oves mletý, mouka, ovesné vločky, rýže, sůl, melasa, mák, kmín, sojové extrahované šroty, nápoje připravované na základě kávy, kakaa nebo čokolády, zmrzliny, zmrzlinové krémy, zmrzlinové výrobky, pudink, mražené cukrovinky, trvanlivé pečivo a cukrovinky, čaj, ovocné čaje, čajové směsi, čajové nápoje, potraviny rostlinného původu; (31) zemědělské, zahradnické a lesnické výrobky, živé rostliny a zvířata, semena, krmné směsi, obilniny, čerstvé brambory, čerstvá cibule, čerstvá citrusová ovoce, cukrová třtina, čerstvé ovoce a zelenina, čočka čerstvá, potrava pro dobytek, fazole čerstvé, hrách krmný i jedlý, chmel, ječmen, krmné směsi, kukuřice, rybí moučka pro zvířecí potřebu, obilná zrna v nezpracovaném stavu, okurky, ořechy, oves, píce a píce, pšenice, řepa jedlá, řepkové a slunečnicové šroty a semena, sadba, sazenice, seno, šrot pro zvířata, siláž, krmivo pro zvířata, cukrová třtina, zrní, žito, potravinářské i krmné obiloviny, sušené cukrovarské řízky; (32) nealkoholické nápoje, ovocné šťávy, mošty, přípravky na výrobu nápojů, sirupy, šumivé nápoje, stolní vody včetně vod ochucených, pramenité a minerální vody včetně vod ochucených, balená voda, nápojové směsi a prášky; (35) služby poradenství v obchodní činnosti, podnikatelské nebo obchodní informace, propagační a marketingová činnost, on-line inzertní činnost, komerční využití Internetu v oblastech komerčních internetových médií a vyhledávacích služeb, prezentace uživatelů na stránkách Word Wilde Web a počítačové síti Internet, překlad informací do počítačové databáze, průzkum trhu, public relations, administrativní práce, dodavatelské služby pro třetí osoby, dovozní a vývozní kancelář, direct mailové služby, reklamní, inzertní a propagační činnost, pořádání výstav, veletrhů a propagačních akcí pro obchodní a reklamní účely, rozšiřování reklamních nebo inzertních materiálů, služby obstaratelské a zprostředkovatelské v oblasti chemického průmyslu a zemědělství, činnost účetních poradců, činnost ekonomických a organizačních poradců, obchodní služby v prodejních i skladových provozech; (36) pronájem nemovitostí, odkup pohledávek ve formě factoringu a forfeitingu,

zprostředkování finančních operací, investiční činnost, správa majetku, pozemků a budov, finanční poradenství, finanční a bankovní služby v podobě konzultací a poradenství, garance, záruky, kauce, půjčky, hypotéky, kapitálové investice, leasing, expertní služby v oblasti pojištění a garancí v investiční oblasti pro tuzemské a zahraniční subjekty, finanční analýzy, finanční informace v oblasti bankovníctví, shromažďování finančních prostředků určených zejména k zajištění léčebných, školních, kulturních a sociálních potřeb, finanční sponzorování, organizování sbírek; (37) stavebnictví, opravy, opravy motorů, pump a čerpadel, opravárenské a údržbářské služby, zejména zemědělské techniky, činnost práškové lakovny, antikoroziní úprava, lakování, glazurování, pískování; (38) elektronická pošta, počítačová komunikace, přenos zpráv a obrazových informací pomocí počítače, distribuce informací pomocí komunikace mezi sítěmi, přenos informací po Internetu, služby přenosu publikací na nosičích přenášených po síti, přenos zpráv a obrazových informací pomocí počítače, šíření elektronických časopisů, periodik a knih v elektronické podobě; (39) doprava, skladování, dodávání zboží, pronájem motorových vozidel, pronájem garáží, parkovišť a skladů, distribuce zboží; (40) zpracování masa a masných výrobků, uzení potravin, řeznictví, sušení a mražení potravin, bourání masa, jatka, zpracování materiálu; (41) agenturní činnost v oblasti kultury, elektronické publikování, informace o možnostech rozptýlení, zábavy a vzdělávání, organizování kulturních nebo vzdělávacích výstav a soutěží, vydávání textů s výjimkou reklamních nebo náborových, nakladatelská a vydavatelská činnost, vydávání knih, publikací, časopisů, audiovizuálních děl, datových souborů včetně jejich elektronické podoby, zvukových a zvukově obrazových záznamů, zábava, informace o výchově a vzdělávání, výroba audiovizuálních děl, organizování a vedení odborných kurzů, školení, seminářů, vzdělávací informace, tvorba elektronických časopisů, periodik, knih, tvorba rozhlasových a televizních pořadů, organizování kulturních nebo vzdělávacích výstav a soutěží, kluby zdraví, náboženská výchova, organizování sportovních soutěží, organizování plesů, koncertů a představení; (42) tvorba software, programování, aktualizace a údržba programového vybavení, programování internetových databázových systémů a internetových aplikací, tvorba multimediálních dokumentů, prezentací, aplikací, katalogů apod., konstrukce WWW prezentací, tvorba informačních databází, hosting webových stránek, převádění médií do elektronické podoby, technické poradenství, vypracování technologických postupů, chemické analýzy a rozborů, poradenská činnost, odborné konzultace, služby v oblasti chemie a poradenské služby v oblasti zemědělství, projektová činnost ve výstavbě, vědeckovýzkumná, expertní a poradenská činnost v oblasti technických a přírodních věd, odborné poradenství, s výjimkou obchodního, studie technických projektů, vývoj a výzkum nových výrobků, výzkum biologický, fyzikální, technický průzkum, poradenská činnost ve výše uvedených oblastech, průmyslový design, výzkum v oblasti ochrany životního prostředí, architektonické poradenství, služby v oblasti chemie; (43) zajišťování a zprostředkování ubytování, hostinská činnost, hotelové služby, provozování hotelů, penzionů, kempů, restaurací, barů, bufetů, kaváren, jídelen, společenských klubů (strava, ubytování) a poskytování souvisejících služeb v rámci této třídy, ubytovací služby, poskytování přechodného ubytování, pronájem jednacích místností, zásobování; (44) zemědělské, zahradnické a lesnické služby, hnojení, ničení plevele, ničení škůdců v zemědělství, letecké a povrchové rozmetávání hnojiv a jiných zemědělských chemických látek, služby veterinářské, chov zvířat, péče o zvířata, pronájem zemědělských strojů a zařízení, rostlinné školky, údržba trávníků, fyzikální terapie, služby nemocnic, zdravotnických zařízení, optik a fyzioterapeutů, pronájem lékařských, zubolékařských a zvěrolékařských přístrojů a nástrojů, masáže, farmaceutické poradenství, lékařské služby, ošetrovatelské služby, veterinární pomoc, ochrana zvířat, lékařský výzkum, provoz agrolaboratoří, zemědělská výroba, semenářství, šlechtění nových odrůd, úpravy osiv, poradenství v oboru semenářství a šlechtění, kadeřnické salóny, solária, salóny krásy, lázně, pronájem zdravotnických zařízení, zotavovny; (45) doprovod do společnosti, osobní a sociální služby, hlídání dětí, konzultační služby v oblasti duševního vlastnictví, organizace náboženských setkání, pomoc při prevenci požární ochrany.

Třídy výrobků a služeb:

1, 2, 3, 4, 5, 7, 9, 11, 12, 16, 17, 19, 20, 25, 27, 28, 29, 30, 31, 32, 35, 36, 37, 38, 39, 40, 41, 42, 43, 44, 45

(210) O-504856

(111) **335679**
(220) 10.06.2013
(151) 03.01.2014
(540)



(593) Obrazová
(730) **NEU-HLI, s.r.o.**, Chmelová 2920/6, Praha 10, 10600, CZ
(511) (5) farmaceutické přípravky a léčiva, chemické přípravky pro lékařské, farmaceutické účely, kultury mikroorganismů pro lékařské účely, hygienické výrobky pro léčebné účely, náplasti, obklady a obvazový materiál, dezinfekční přípravky, fungicidy, antibakteriální přípravky, sterilizační přípravky, vakcíny, medicínální infuze, dietní potraviny pro léčebné účely, nápoje pro léčebné účely, léčivé čaje, vše vyjma koncentrovaných výživných, rostlinných, dietních a multivitaminových doplňků ve formě gelu; (10) přístroje a nástroje chirurgické, anesteziologické přístroje, kardiologické, diagnostické, zubařské a jiné lékařské přístroje a nástroje, přístroje a zařízení na lékařské analýzy, zařízení na fyzická cvičení pro lékařské účely, fyzioterapeutická zařízení, speciální lůžka pro lékařské účely, nábytek speciální pro lékařské účely, ortopedické potřeby a bandáže, materiál na sešívání ran; (35) pomoc při řízení obchodní činnosti, zejména v oblasti zdravotnictví, propagační činnost v oblasti zdravotní péče, prevence nemocí a zdravotní osvěty; (41) pořádání vzdělávacích akcí pro odbornou i laickou veřejnost v oblasti zdravotnictví, prevence nemocí a zdravotní osvěty, pořádání vzdělávacích a informačních kurzů pro zaměstnance ve zdravotnictví, sportovní a kulturní aktivity a jejich podpora, pořádání kulturně společenských akcí, pořádání vědeckých a odborných seminářů, kongresů, symposií a konferencí v oblasti zdravotnictví, kultury a sportu, organizace a provoz prázdninových táborů; (44) lékařské služby, poskytování ambulantní zdravotní péče v různých oborech medicíny, zejména v oboru neurologie, provádění rentgenologických, ultrazvukových, angiografických a jiných vyšetření pro lékařské účely, rehabilitační a fyzioterapeutické služby, zdravotní koupele, ošetrovatelské služby, lékárenské služby, zdravotní poradenství, provádění ambulantních operačních výkonů, pronájem lékařského zařízení, provoz zdravotnického zařízení.

Třídy výrobků a služeb:

5, 10, 35, 41, 44

(210) O-505101

(111) **335841**
(220) 10.06.2013
(151) 09.01.2014
(540)



lokalblok

(594) Kombinovaná
(730) **LOKAL BLOK s.r.o.**, Náměstí 14. října 2173/10, Praha 5, 15000, CZ
(740) Ing. Václav Kratochvíl, Husníkova 2086/22, Praha 5, 15800
(511) (37) údržba sportovních zařízení a údržba nemovitostí; (41) předprodej vstupenek na kulturní, sportovní a společenské akce, zprostředkovatelská činnost v oblasti kultury, sportu, služby pro oddech a rekreaci, organizování soutěží, praktický výcvik, informace o výchově a vzdělávání, organizování a vedení konferencí, seminářů, kongresů a symposií, organizování kulturních nebo vzdělávacích výstav, výchovná a zábavná činnost, agenturní činnost v oblasti kultury, informace o možnostech zábavy a

rekreace, půjčování sportovního nářadí a náčiní a sportovních potřeb, vydávání textů s výjimkou reklamních nebo náborových, provozování tělovýchovných zařízení a zařízení sloužících k regeneraci a rekondici, sportovní a kulturní aktivity, pronájem sportovních zařízení; (43) hostinská a kavárenská činnost, zprostředkovatelské služby v oblasti cestovního ruchu - v rámci této třídy, jako obstarávání poukázek na stravování, zajišťování ubytování, pronájem potřeb pro provoz restauračních zařízení, rychlé občerstvení, bar (služby), bufet, jídelna, cukrárna (služby), čepování piva, gastronomie, provoz stravovacích zařízení, organizační zajištění gastronomických akcí (cateringové služby), ubytovací služby včetně zařízení sloužících k regeneraci a rekondici, ubytování a stravovací služby, poskytování hotelových služeb, rezervace ubytování v hotelích, penzionech a jiných ubytovacích zařízeních, obstarávání ostatních služeb v oblasti ubytování a stravování souvisejících s cestováním, zajišťování rekreačních pobytů, provozování společenských klubů (strava, ubytování) a poskytování souvisejících služeb v rámci této třídy, poskytování přechodného ubytování, pronájem jednacích místností, zásobování.

Třídy výrobků a služeb:

37, 41, 43

(210) O-505124

(111) **335855**

(220) 18.06.2013

(151) 09.01.2014

(540)



(594) Kombinovaná

(591) Barevná

(730) **Gymnastika Liberec z.s.**, Jeronýmova 570/22, Liberec, Liberec VII-Horní Růžodol, 46007, CZ

(511) (41) gymnastický výcvik.

Třídy výrobků a služeb:

41

(210) O-505348

(111) **335863**

(220) 19.06.2013

(151) 09.01.2014

(540)

ELTECBRIDGE

(592) Slovní

(730) **Studník Rostislav**, Třešňová 421, Křenice, 25084, CZ

(511) (7) elektrické stroje a přístroje, elektronické a telekomunikační zařízení v rámci této třídy; (9) přístroje a nástroje pro vedení, přepínání, přeměnu, akumulaci, regulaci nebo řízení elektrického proudu; (35) velkoobchodní a maloobchodní činnost s výše uvedenými výrobky včetně elektronického obchodování a zprostředkování, marketing, reklama a propagace; (36) realitní činnost, správa a údržba nemovitostí; (37) montáž, opravy, revize a zkoušky elektrických zařízení, instalace, opravy elektrických strojů a přístrojů, elektronických a telekomunikačních zařízení včetně poradenství, stavební a dokončovací práce, specializovaná stavební činnost.

Třídy výrobků a služeb:

7, 9, 35, 36, 37

(210) O-505421

(111) **336082**

(220) 21.06.2013

(151) 22.01.2014

(540)



(594) Kombinovaná

(591) Barevná

(730) **Ticketportal SK, s. r. o.**, Kalinčiakova 33, Bratislava, 831 04, SK

(740) Langrova, s.r.o., Skřetova 1011/48, Plzeň, Jižní Předměstí, 30100

(511) (35) reklama a marketing, obchodní management a administrativa, pomoc při řízení podniku, kancelářské práce, zpracování dat; (41) výchova, vzdělávání, zábava, sportovní a kulturní činnost.

Třídy výrobků a služeb:

35, 41

(210) O-505481

(111) **336166**

(220) 10.05.2013

(151) 29.01.2014

(540)



(594) Kombinovaná

(730) **ACTIV WOOD, s.r.o.**, Drahová 813, Uherský Ostroh, Ostrožské Předměstí, 68724, CZ

(740) JUDr. Aleš Zábrš, advokát, Na Beránce 57/2, Praha 6, Dejvice, 16000

(511) (19) stavební materiály nekovové všeho druhu, zejména polozpracované řezivo, trámy, latě, hranoly, dřevěný obkladový materiál, dřevěné panely, překližky a listy, dýhy, dřevěná okna a dveře, dřevěné zárubně, dřevěné krovky, dřevěné palety; (20) nábytek ze dřeva, korku a vrbového proutí; (35) inzertní, reklamní a propagační činnost, činnost organizačních a ekonomických poradců, vystavování a nabízení zboží k prodeji, zejména zboží ze dřeva, obchodní činnost se zbožím ze dřeva, marketing, administrativní práce; (37) stavebnictví, opravy a instalační služby, tesařské, truhlářské a dřevomodelářské práce.

Třídy výrobků a služeb:

19, 20, 35, 37

(210) O-504308

(111) **336168**
(220) 14.05.2013
(151) 29.01.2014
(540)



- (594) Kombinovaná
(730) **JIZERSKÁ, o.p.s.**, Bedřichov 218, Bedřichov, 46812, CZ
(740) RETROPATENT s.r.o., Dobiášova 1246/29, Liberec, Liberec VI-Rochlice, 46006
- (511) (16) reklamní, propagační a informační materiály na bázi papíru, tiskoviny, zejména prezentační a firemní, časopisy, publikace, periodika, soubory dat v tištěné podobě, databáze v tištěné podobě, knihy, letáky, plakáty, fotografie, reklamní tabule na bázi papíru, reklamní katalogy, pozvánky, orientační plány a mapy, průvodce, učební pomůcky a potřeby vyjma přístrojů, inzertní noviny, vývěsky, stojany náležející do této třídy, štíty, visačky, pohlednice, přání, kalendáře, poštovní známky, ubrousky, psací potřeby, kancelářské potřeby patřící do této třídy; (35) zprostředkování obchodní činnosti a obchodních služeb se sportovním zbožím a sportovními pomůckami zejména pro zimní sporty, tiskovinami všeho druhu, reklamními tiskovinami, katalogy, knihami, novinami, mapami, orientačními plány, pozvánkami, vstupenkami, programy, učebními pomůckami, poštovními známkami, kancelářskými a psacími potřebami, marketing, akvizice, propagace sportovních aktivit všeho druhu, tělovýchovy a dalších forem tělesné kultury, akvizice a propagace soutěžních, závodních, turnajových, herních, propagačních, kulturních, společenských a slavnostních akcí všeho druhu, propagační, obchodně informační a nabídkové akce a aktivity všeho druhu, zejména v lyžařských sportech, v jízdě na kolech, v běžeckých a chodeckých disciplínách, v turistice, zprostředkování propagačních, informačních a nabídkových akcí a aktivit všeho druhu, zejména v lyžařských sportech, v jízdě na kolech, v běžeckých a chodeckých disciplínách, v turistice, propagace školení, vzdělávacích, výchovných, odborných a zábavných akcí, poskytování obchodní pomoci sportovním organizacím, společenským organizacím, klubům, sdružením, jednotám, družstvům, fyzickým a právními subjekty při pořádání, organizování a zajišťování propagačních, informačních, nabídkových a podobných akcí všeho druhu, reklamní, inzertní, obchodně informační činnost, obchodní činnost se sportovním zbožím a sportovními pomůckami zejména pro zimní sporty, tiskovinami všeho druhu, reklamními tiskovinami, katalogy, knihami, novinami, mapami, orientačními plány, pozvánkami, vstupenkami, programy, učebními pomůckami, poštovními známkami, kancelářskými a psacími potřebami například ve sdělovacích prostředcích, v síti Internet, v novinách, v periodikách, v katalogích, rozšiřování propagačních, reklamních, informačních a inzertních materiálů, sestavování a vydávání reklam, obchodní administrativa, public relations, kancelářské práce, vydávání prospektů a inzerátů, vytváření obchodně ekonomických a materiálových podmínek pro provoz sportovních zařízení a sportovišť, poradenská a konzultační činnost v rozsahu uvedených činností a služeb; (37) stavba a údržba sportovních a tělovýchovných zařízení a sportovišť, zejména běžeckých tratí, cyklotras, tenisových kurtů, koupališť, víceúčelových hřišť; (41) sportovní, závodní, soutěžní, turnajové, herní, kulturní, společenské, slavnostní aktivity všeho druhu, pořádání, organizování a zabezpečování sportovních, pohárových, závodních, soutěžních, tělovýchovných a kulturních akcí všeho druhu, zejména v lyžařských sportech, v jízdě na kolech, v běžeckých a chodeckých disciplínách, v turistice, pořádání a organizačně technické zabezpečení tréninků, soustředění, seminářů a školení pro výkonnostní růst sportovců, trenérů, cvičitelů, rozhodčích a dalších funkcionářů, organizování a provádění vzdělávacích, výchovných, odborných a zábavních akcí, zajišťování a zprostředkování rozvoje výkonnostních, masových a rekreačních forem sportu, tělovýchovy a dalších forem tělesné kultury, zprostředkování sportovních aktivit všeho druhu, tělovýchovy a dalších forem tělesné kultury, zprostředkování soutěžních, závodních, turnajových, herních, kulturních, společenských a slavnostních akcí všeho druhu, zprostředkování školení, vzdělávacích, výchovných, odborných a zábavních akcí, poskytování pomoci sportovním organizacím, společenským organizacím, klubům, sdružením, jednotám, družstvům, fyzickým a právními

subjektům při pořádání, organizování a technickém zabezpečování sportovních, závodních, pohárových, soutěžních, kulturních, slavnostních a podobných akcí všeho druhu, vydávání tiskovin, například letáků, informačních a výsledkových listin, periodik, katalogů, plakátů, orientačních plánů, map, průvodců, školících a učebních pomůcek a potřeb, knih, distribuce programů, pozvánek, vstupenek, prospektů, katalogů vyjma reklamních, provoz sportovních areálů, tělovýchovných zařízení a sportovišť, pronájem sportovních zařízení, potřeb a náradí, provozování zařízení sloužících regeneraci a rekondici; (42) poskytování pomoci sportovním organizacím, společenským organizacím, klubům, sdružením, jednotám, družstvům, fyzickým a právními subjekty při organizačně technickém zabezpečování sportovních, závodních, pohárových, soutěžních, kulturních, slavnostních a podobných akcí všeho druhu, odborná technická spolupráce se sportovními, tělovýchovnými, společenskými a jinými organizacemi, podniky, družstvy, svazy, sdruženími, s orgány státní správy, s právními subjekty a jednotlivci.

Třídy výrobků a služeb:
16, 35, 37, 41, 42

(210) O-504357

(111) **336520**
(220) 19.03.2013
(151) 19.02.2014
(540)



- (594) Kombinovaná
(591) Barevná
(730) **Pivovar - restaurant MODRÁ HVĚZDA s.r.o.**, nám. T.G.M. 159, Dobřany, 33441, CZ
(740) Langrova, s.r.o., Skrétova 1011/48, Plzeň, Jižní Předměstí, 30100
- (511) (3) pivní kosmetika, zejména regenerační pivní vlasové šampóny, pivní vlasové balzámy, relaxační pivní lázně, osvěžující pivní sprechové gely, zvláčňující pivní mýdla, výživové pivní pleťové masky, výživové pivní tělová másla, relaxační pivní koupelové soli, 100% rostlinné pivní masážní oleje, zklidňující balzámy po holení s pivem a panthenolem; (29) pivní zavařenina; (32) pivo všeho druhu, zejména světlá a tmavá piva, svrchně kvašená piva, výčepní světlá piva, pšeničná piva, světlé ležáky, fezaná piva, tmavé, polotmavé, světlé, svrchní a extra speciály, klasická česká piva připravovaná dle tradičních receptur, nefiltrovaná a nepasterizovaná piva, živá piva, přírodní piva, piva anglosaského typu, ochucená piva - višňová, malinová, banánová, grepová, vanilková, čokoládová, medová, kopřivová, pepřová, chilli, zázvorová a jiná, nealkoholická piva, nápoje na bázi piva, kvašené sladové nápoje, minerální vody, šumivé nápoje a jiné nealkoholické nápoje, nápoje a ovocné šťávy, sirupy a jiné přípravky k zhotovování nápojů; (33) alkoholické nápoje s výjimkou piv, zejména lihoviny a destiláty vyráběné z piva, pivní pálenky; (40) sladovnictví a pivovarnictví, výroba a zpracování sladu, výroba piva všech druhů a stupňů, fermentace; (43) služby zajišťující stravování a podávání nápojů, restaurační služby, hostinská činnost, barové služby, cateringové služby, dočasné ubytování, ubytovací a hotelové služby; (44) lázeňské služby, zejména pivní lázně, parní lázně, lázně a wellness, lázeňské služby a wellness, masáže, rekondiční a regenerační služby, služby v oblasti sauny, provádění lázeňských procedur spojených s pivními koupelemi a pivními zábaly, pivní koupele a zábaly (služby).

Třídy výrobků a služeb:
3, 29, 32, 33, 40, 43, 44

(210) O-502770

(111) **336522**
(220) 19.03.2013
(151) 19.02.2014
(540)

pivo plné života

(592) Slovní
(730) **Pivovar - restaurant MODRÁ HVĚZDA s.r.o.**, nám. T.G.M. 159, Dobřany, 33441, CZ
(740) Langrova, s.r.o., Skrétova 1011/48, Plzeň, Jižní Předměstí, 30100
(511) (3) pivní kosmetika, zejména regenerační pivní vlasové šampóny, pivní vlasové balzámy, relaxační pivní lázně, osvěžující pivní sprchové gely, zvláčňující pivní mýdla, výživové pivní pleťové masky, výživové pivní tělová másla, relaxační pivní koupelové soli, 100% rostlinné pivní masážní oleje, zklidňující balzámy po holení s pivem a panthenolem; (29) pivní zavařenina; (40) sladovnictví a pivovarnictví, výroba a zpracování sladu, výroba piva všech druhů a stupňů, fermentace; (43) služby zajišťující stravování a podávání nápojů, restaurační služby, hostinská činnost, barové služby, cateringové služby, dočasné ubytování, ubytovací a hotelové služby; (44) lázeňské služby, zejména pivní lázně, parní lázně, lázně a wellness, lázeňské služby a wellness, masáže, rekondiční a regenerační služby, služby v oblasti sauny, provádění lázeňských procedur spojených s pivními koupelemi a pivními zábaly, pivní koupele a zábaly (služby).

Třídy výrobků a služeb:
3, 29, 40, 43, 44
(210) O-502772

(111) **336662**
(220) 21.03.2013
(151) 26.02.2014
(540)

KLUB JOSEFA ZEZULKY

(592) Slovní
(730) **Pfeiffer Tomáš**, Soukenická 21, Praha 1, 11000, CZ
(511) (29) mléčné koktejly, mléčné výrobky, nakládaná zelenina, občerstvení na bázi ovoce, ovocné saláty, zeleninové saláty, tofu, tvaroh, zelenina (konzervovaná), zelenina (sušená), zelenina (vařená), zelenina v pikantním nálevu, zeleninové polévky, zeleninové šťávy na vaření; (30) arašidové cukrovinky, aromatické přípravky do potravin, bonbóny, bylinky zahradní konzervované (koření), cereální tyčinky, cukroví, cukrovinky, čaj, nápoje na bázi čaje, čokoláda, čokoládové nápoje, dorty, housky, chléb, kakaové nápoje, kávové náhražky, kávové nápoje, kečup, keksy, koláče s náplní, koření, lupínky, vločky (obilné), výrobky z mouky, nudle, občerstvení na bázi cereálií, občerstvení na bázi rýže, oplatky, palačinky, pečivo jemné, pizzy, zálivky na saláty, sendviče, suchary, sušenky, rajčatová šťáva, těstoviny, výrobky z obilnin, zákusky, koláče, zmrzlina, sladké žemle; (32) nápoje s aloe vera nealkoholické, nápoje nealkoholické, aperitivy nealkoholické, citronády, hroznový mošt nekvašený, jablečný mošt nealkoholický, koktejly nealkoholické, minerální vody (nápoje), mixované ovocné nebo zeleninové nápoje, mošty, nealkoholické nápoje, nealkoholické výtažky z ovoce, nektar ovocný nealkoholický, ovocné šťávy, nealkoholické nápoje z ovocných šťáv, nealkoholické ovocné výtažky, rajčatová šťáva (nápoj), sirupy pro výrobu nápojů, ovocné šťávy, zeleninové šťávy (nápoje); (41) dálkové studium, divadelní představení, elektronické publikování, filmová produkce, jiná než reklamní, filmová studia, filmové projekce, fotografování, hudební produkce, informace o výchově a vzdělávání, klubové služby (výchovně zábavné klubové služby), kluby zdraví (služby), knihovny (půjčovny knih), vydávání knih, kolokvium (organizování a vedení), koncertní sítě, sály, konference (organizování a vedení konferencí), kongresy (organizování a vedení), korespondenční kurzy, obrazové zpravodajství, organizace a pořádání koncertů, organizování a vedení seminářů, organizování kulturních nebo vzdělávacích výstav, poskytování on-line elektronických publikací, představení (výroba divadelních nebo jiných představení), psaní textů (jiných než reklamních), půjčování filmů, rozhlasové a televizní programy (výroba rozhlasových a televizních programů), skládání hudby, studia nahrávací, sympozia (organizování a vedení), školení, vyučování, vzdělávání, vydávání elektronických knih a časopisů on-line, vydávání textů, s výjimkou reklamních nebo náborových, výchova náboženská, vzdělávací informace, živé představení; (43) automaty (rychlé občerstvení), bufety, hotelové služby, jídelny a závodní jídelny, kavárny, penziony, poskytování přechodného ubytování, restaurace, samoobslužné restaurace, ubytovací služby; (44) aromaterapeutické služby, fyzikální terapie, fyzioterapie, kliniky nebo sanatoria (soukromé), lázeňské služby, léčení stromů, lékařské služby, masáže, nemocnice, salóny krásy, sanatoria, zotavovny, služby v oblasti alternativní medicíny, telemedicínské služby,

terapeutické služby, zdravotní péče, zdravotní poradenství, zdravotnická střediska.

Třídy výrobků a služeb:
29, 30, 32, 41, 43, 44

(210) O-502838

(111) **336816**
(220) 02.09.2013
(151) 26.02.2014
(540)



(594) Kombinovaná
(730) **Nej.cz s.r.o.**, Kaplanova 2252/8, Praha 4, Chodov, 14800, CZ
(511) (35) reklama, reklamní agentury, aktualizování reklamních materiálů, rozšiřování reklamních materiálů zákazníkům (letáky, prospekty, tisky, vzorky), rozšiřování reklamních nebo inzertních materiálů, rozhlasová reklama, televizní reklama, vyhledávání dat v počítačových souborech pro třetí osoby; (38) vysílání kabelové televize, radiové vysílání, televizní vysílání, telefonní komunikace, přenos zpráv a obrazových informací pomocí počítače, počítačová komunikace, elektronická pošta, zaslání zpráv, výzvy poskytované rádiem, telefonem nebo jinými telekomunikačními prostředky, poskytování telekomunikačních připojení ke globální počítačové síti, poskytování uživatelského přístupu ke globální počítačové síti, telefonické služby; (41) výroba rozhlasových a televizních programů, zpravodajské služby

Třídy výrobků a služeb:
35, 38, 41
(210) O-507191

(111) **336887**
(220) 10.04.2013
(151) 05.03.2014
(540)

CHLĚB DŘEVORUBECKÝ

(592) Slovní
(730) **PENAM, a.s.**, Cejl 504/38, Brno, Zábřovice, 60200, CZ
(740) MIRA Patentová a známková kancelář, Blanka Fišerová, patentová zástupkyně, V kapslovně 2770/11, Praha 3, Žižkov, 13000
(511) (5) chléb pro zvláštní výživu, diabetický chléb, chléb s nízkým obsahem cholesterolu, bezlepkový chléb, pekařské výrobky a trvanlivé pekařské výrobky pro zvláštní výživu, vše pro léčebné účely; (16) reklamní prospekty, plakáty, billboardy (plakáty), etikety, samolepky, výrobky kartonážní, výrobky z papíru, reklamní, propagační, inzertní a papírové materiály a výrobky, tiskárenské výrobky, periodika a veškeré polygrafické výrobky, obalový materiál, obaly, obalové fólie, sáčky, tašky, skládačky (obaly) z papíru a/nebo z plastů, vše spadající do této třídy; (30) chléb všech druhů, veškeré chlebové výrobky a chlebanky, chléb bez konzervačních látek, veškeré výrobky z chlebového těsta s obsahem ořechů, semen a/nebo s amarantem, s ovesnými vločkami, fortifikované vitamíny, rostlinnými a/nebo minerálními látkami, veškeré výrobky na bázi chleba, chléb nekynutý, toustový chléb, tousty, bagety, cereální výrobky racionální výživy zejména výrobky s nízkým obsahem tuků k lidské spotřebě, bezlepkové a dietní výrobky pro nemedicijnální účely včetně výrobků pro redukční dietu, pekárenské výrobky k doperčení a k dalšímu zpracování, polotovary pekařských výrobků, výrobky z mouky, z obilovin, z olejin, ze semen, z rýže, ze sóji a z kukuřice, chléb a veškeré pekařské výrobky obložené, plněné a zdobené, veškeré pekařské výrobky a trvanlivé pekařské výrobky, extrudované a expandované výrobky spadající do této třídy, výrobky studené kuchyně a občerstvení zhotovené z výrobků spadajících do tř. 30; (35) marketing, služby na podporu prodeje výrobků zařazených ve tř. 5, 16, 30, předvádění a rozšiřování vzorků zboží, služby organizačně-ekonomické, obchodní průzkum a pomoc při řízení obchodní činnosti, televizní a mediální reklama, rozhlasová a venkovní reklama, reklama, propagace a inzerce, zprostředkovatelská činnost v oblasti obchodu se

surovinami pro pekařskou výrobu a s veškerými pekařskými výrobky a potravinami, prezentace, propagace a inzere prostřednictvím elektronických médií, dodavatelské služby pro třetí osoby v oblasti pekařských surovin a veškerých pekařských výrobků, franchising, internetový obchod s výrobky zařazenými ve tř. 5, 16, 30, služby v oblasti importu a exportu a provozování sítě maloobchodních prodejen, vše s výrobky výše uvedenými ve třídách 5, 16, 30; (40) služby pekařství a souvisejících služeb v rámci této třídy, výroba pekařských polotovarů a jejich pečení, výroba všech druhů chleba kynutého i nekynutého, obložených chlebů, chlebaněk, výrobků na bázi chleba a pokrmových specialit, zpracování a úprava surovin pro pekárenskou a těstářenskou výrobu, zprostředkovatelská činnost v oblasti mlynářství, výroby těstářenské a pekařské; (42) služby v oblasti vývoje, technologie, zpracování, trvanlivosti a kvality chleba, veškerých chlebových a pekařských výrobků, obalový design, tvorba a správa webových stránek.

Třídy výrobků a služeb:

5, 16, 30, 35, 40, 42

(210) O-503409

(111) **336909**

(220) 30.05.2013

(151) 05.03.2014

(540)

AGROFERT

(592) Slovní

(730) **AGROFERT, a.s.**, Pyšelská 2327/2, Praha 4, Chodov, 14900, CZ

(740) Ing. Václav Kratochvíl, Husníkova 2086/22, Praha 13, 15800

(511) (1) chemické přípravky zemědělské, chemikálie pro lesnictví, chemikálie pro průmysl, výrobky anorganické chemie, chemické přísady, chemická činidla, dusičnany, fosfáty, močovina, hnojiva, průmyslová hnojiva, agrochemikálie, kyseliny, rozpouštědla, impregnační látky, lepidla, žiraviny, mořidla na semena, plastické hmoty jako suroviny; (2) antikorozi, mořidla, barviva, pigmenty, barvy, inhibitory proti korozi, laky, mořidla lihová, nátěrové hmoty, pojiva do barev, ředidla, fermeže, tmely, barviva pro potraviny a nápoje; (3) přípravky bělicí a jiné prací prostředky, přípravky k čištění, leštění, odmašťování a broušení, mydlo, výrobky voňavkářské, éterické oleje, vodičky na vlasy, zubní pasty; (4) průmyslové oleje, pasty a tuky, mazadla, automobilové pohonné látky, benzin, nafta, paliva, uhlí a doprovodné suroviny; (5) dezinfekční prostředky, jedy všeho druhu, pesticidy, fungicidy, herbicidy, insekticidy, žiraviny, potravinové doplňky pro lékařské účely spadající do této třídy, minerální a vitamínové doplňky potravy, doplňky výživové pro lékařské účely, čaje pro lékařské účely, dietetické přípravky, léčivé byliny, soli minerální vody, mléko sušené pro kojenec, náplasti, obinadla, obklady, obvazy tlakové, séra, antibakteriální a dezinfekční přípravky, antibiotika, bakteriální přípravky pro lékařské a zvěrolékařské účely, hygienické ubrusky a vložky, semeno pro umělou inseminaci; (7) čerpadla, filtrační stroje, čisticí stroje, elektrické generátory, hydraulické mechanismy, zemědělské nástroje a stroje, motory s výjimkou motorů pro pozemní vozidla, redukční ventily, uzavírací ventily, vysavače a jejich příslušenství, elektromotory; (9) data, databáze a jiné informační produkty na nosičích dat a v elektronických datových, informačních telekomunikačních sítích všeho druhu, nosiče dat všeho druhu spadající do třídy 9, elektronické a datové sítě, multimediální aplikace, elektronická periodika, počítače, programové vybavení pro informační technologie a pro komunikaci, programové vybavení umožňující elektronické obchodování, nahrání software, přístroje pro vědecké a laboratorní výzkumy, elektrické přístroje zařazené do této třídy, elektronické přístroje a zařízení; (11) větrací zařízení, klimatizační zařízení, ventilační zařízení, osvětlovací zařízení, přístroje pro svícení, topení, produkci páry, chlazení, sušení, ventilaci, dodávku vody a pro sanitární účely, armatury v rámci této třídy, přístroje a zařízení pro úpravu, čištění, změkčení, odsolení, filtraci, odkyselení, dechloraci a dezinfekci vody, filtrační stroje, chladicí a mrazicí přístroje a zařízení, jejich části a příslušenství, součásti výše uvedeného zboží v rámci této třídy; (12) vozidla, dopravní prostředky, motory pro pozemní vozidla; (16) periodický a neperiodický tisk, atlasy, časopisy, fotografie, kalendáře, kancelářské potřeby, katalogy, knihy, noviny, papírenské výrobky, prospekty, mapy, obtisky, pohlednice, reprodukce, samolepky, tiskoviny, reklamní, propagační a užitkové výrobky z papíru, informační, reklamní a propagační tiskoviny, papírové a plastové tašky, tužky, těžítka, papír a výrobky z papíru; (17) kaučuk, guma, polotovary z plastických hmot, těsnicí a ucpávkový materiál, hadice nekovové, plastové fólie, tmely na kov; (19) stavební materiál nekovový, kámen přírodní a umělý, cement, vápno, malta, sádra, šterk, asfalt, asfaltové nátěry, smola, živec, sádrovec, dýhy, parkety, stavební hmoty nekovové, překližka, stavební sklo, výrobky z plastů a

kompozitů pro stavby; (20) nábytek všeho druhu zařazený do této třídy, bambus a výrobky z bambusu, výrobky ze dřeva, korku, rákosu, proutí, kosti, slonoviny, náhražky všech těchto materiálů; (25) oděvy, obuv, pokrývky hlavy; (27) výrobky pro krytí podlah a obložení stěn, linolea, tapety, s výjimkou textilních; (28) potřeby pro sport, neuvedené v jiných třídách, společenské hry, plastové lajny pro antukové tenisové kurty, omotávky na sportovní potřeby; (29) bílkoviny jako potrava, maso, ryby, drůbež, zvěřina, sušené, konzervované a zavařené ovoce a zelenina, mléko a mléčné výrobky, smetana, zahuštěná smetana, máslo, tvaroh, sýry, sušené mléčné výrobky, mléčné nápoje, mléčné nápoje kysané, jogurty a výrobky na bázi jogurtu, masokostní moučka, rybí moučka, mléčné náhražky, játra, játrová paštika, jedlé tuky, klobásy, salámy, párky, masové konzervy, koncentrované vývary, rybí konzervy, konzervované maso, nasolené potraviny, polévky, slanina, šunka, uzeniny, hotová jídla v konzervách; (30) aromatické přípravky do potravin, bramborová moučka, cukr, hořčice, ječmen, koření, kukuřice mletá a pražená, oves mletý, mouka, ovesné vločky, rýže, sůl, melasa, mák, kmín, sojové extrahované šroty, nápoje připravované na základě kávy, kaka a nebo čokolády, zmrzliny, zmrzlinové krémy, zmrzlinové výrobky, pudíng, mražené cukrovinky, trvanlivé pečivo a cukrovinky, čaj, ovocné čaje, čajové směsi, čajové nápoje, potraviny rostlinného původu; (31) zemědělské, zahradnické a lesnické výrobky, živé rostliny a zvířata, semena, krmné směsi, obilniny, čerstvé brambory, čerstvá cibule, čerstvé citrusové ovoce, cukrová třtina, čerstvé ovoce a zelenina, čochka čerstvá, potrava pro dobytek, fazole čerstvé, hrách krmný i jedlý, chmel, ječmen, krmné směsi, kukuřice, rybí moučka pro zvířecí potřebu, obilná zrna v nezpracovaném stavu, okurky, ořechy, oves, píce a pícíny, pšenice, řepa jedlá, řepkové a slunečnicové šroty a semena, sadba, sazenice, seno, šrot pro zvířata, siláž, krmivo pro zvířata, cukrová třtina, zrní, žito, potravinářské i krmné obiloviny, sušené cukrovarské řízky; (32) nealkoholické nápoje, ovocné šťávy, mošty, přípravky na výrobu nápojů, sirupy, šumivé nápoje, stolní vody včetně vod ochucených, pramenité a minerální vody včetně vod ochucených, balená voda, nápojové směsi a prášky; (35) služby poradenství v obchodní činnosti, podnikatelské nebo obchodní informace, propagační a marketingová činnost, on-line inzertní činnost, komerční využití Internetu v oblastech komerčních internetových médií a vyhledávacích služeb, prezentace uživatelů na stránkách Word Wilde Web a počítačové síti Internet, překlad informací do počítačové databáze, průzkum trhu, public relations, administrativní práce, dodavatelské služby pro třetí osoby, dovozní a vývozní kancelář, direct mailové služby, reklamní, inzertní a propagační činnost, pořádání výstav, veletrhů a propagačních akcí pro obchodní a reklamní účely, rozšiřování reklamních nebo inzertních materiálů, služby obstaravatelské a zprostředkovatelské v oblasti chemického průmyslu a zemědělství, činnost účetních poradců, činnost ekonomických a organizačních poradců, obchodní služby v prodejních i skladových provozech; (36) pronájem nemovitostí, odkup pohledávek ve formě factoringu a forfeitingu, zprostředkování finančních operací, investiční činnost, správa majetku, pozemků a budov, finanční poradenství, finanční a bankovní služby v podobě konzultací a poradenství, garance, záruky, kauce, půjčky, hypotéky, kapitálové investice, leasing, expertní služby v oblasti pojištění a garancí v investiční oblasti pro tuzemské a zahraniční subjekty, finanční analýzy, finanční informace v oblasti bankovníctví, shromažďování finančních prostředků určených zejména k zajištění léčebných, školních, kulturních a sociálních potřeb, finanční sponzorování, organizování sbírek; (37) stavebnictví, opravy, opravy motorů, pump a čerpadel, opravárenské a údržbářské služby, zejména zemědělské techniky, činnost práškové lakovny, antikorozi úprava, lakování, glazurování, pískování; (38) elektronická pošta, počítačová komunikace, přenos zpráv a obrazových informací pomocí počítače, distribuce informací pomocí komunikace mezi sítěmi, přenos informací po Internetu, služby přenosu publikací na nosičích přenášejících po síti, přenos zpráv a obrazových informací pomocí počítače, šíření elektronických časopisů, periodik a knih v elektronické podobě; (39) doprava, skladování, dodávání zboží, pronájem motorových vozidel, pronájem garáží, parkovišť a skladišť, distribuce zboží; (40) zpracování masa a masných výrobků, uzení potravin, řeznictví, sušení a mražení potravin, bourání masa, jatka, zpracování materiálu; (41) agenturní činnost v oblasti kultury, elektronické publikování, informace o možnostech rozptýlení, zábavy a vzdělávání, organizování kulturních nebo vzdělávacích výstav a soutěží, vydávání textů s výjimkou reklamních nebo náborových, nakladatelská a vydavatelská činnost, vydávání knih, publikací, časopisů, audiovizuálních děl, datových souborů včetně jejich elektronické podoby, zvukových a zvukově obrazových záznamů, zábava, informace o výchově a vzdělávání, výroba audiovizuálních děl, organizování a vedení odborných kurzů, školení, seminářů, vzdělávací informace, tvorba elektronických časopisů, periodik, knih, tvorba rozhlasových a televizních pořadů, organizování kulturních nebo vzdělávacích výstav a soutěží, kluby zdraví,

náboženská výchova, organizování sportovních soutěží, organizování plesů, koncertů a představení; (42) tvorba software, programování, aktualizace a údržba programového vybavení, programování internetových databázových systémů a internetových aplikací, tvorba multimediálních dokumentů, prezentací, aplikací, katalogů apod., konstrukce WWW prezentací, tvorba informačních databází, hosting webových stránek, převádění médií do elektronické podoby, technické poradenství, vypracování technologických postupů, chemické analýzy a rozbory, poradenská činnost, odborné konzultace, služby v oblasti chemie a poradenské služby v oblasti zemědělství, projektová činnost ve výstavbě, vědeckovýzkumná, expertní a poradenská činnost v oblasti technických a přírodních věd, odborné poradenství, s výjimkou obchodního, studie technických projektů, vývoj a výzkum nových výrobků, výzkum biologický, fyzikální, technický průzkum, poradenská činnost ve výše uvedených oblastech, průmyslový design, výzkum v oblasti ochrany životního prostředí, architektonické poradenství, služby v oblasti chemie; (43) zajišťování a zprostředkování ubytování, hostinská činnost, hotelové služby, provozování hotelů, penzionů, kempů, restaurací, barů, bufetů, kaváren, jídelen, společenských klubů (strava, ubytování) a poskytování souvisejících služeb v rámci této třídy, ubytovací služby, poskytování přechodného ubytování, pronájem jednacích místností, zásobování; (44) zemědělské, zahradnické a lesnické služby, hnojení, ničení plevelů, ničení škůdců v zemědělství, letecké a povrchové rozmetávání hnojiv a jiných zemědělských chemických látek, služby veterinářské, chov zvířat, péče o zvířata, pronájem zemědělských strojů a zařízení, rostlinné školky, údržba trávníků, fyzikální terapie, služby nemocnic, zdravotnických zařízení, optik a fyzioterapeutů, pronájem lékařských, zubolékařských a zvěrolékařských přístrojů a nástrojů, masáže, farmaceutické poradenství, lékařské služby, ošetrovatelské služby, veterinární pomoc, ochrana zvířat, lékařský výzkum, provoz agrolaboratorií, zemědělská výroba, semenářství, šlechtění nových odrůd, úpravy osiv, poradenství v oboru semenářství a šlechtění, kadeřnické salóny, solária, salóny krásy, lázně, pronájem zdravotnických zařízení, zotavovny; (45) doprovod do společnosti, osobní a sociální služby, hlídání dětí, konzultační služby v oblasti duševního vlastnictví, organizace náboženských setkání, pomoc při prevenci požárů ochrany.

Třídy výrobků a služeb:

1, 2, 3, 4, 5, 7, 9, 11, 12, 16, 17, 19, 20, 25, 27, 28, 29, 30, 31, 32, 35, 36, 37, 38, 39, 40, 41, 42, 43, 44, 45

(210) O-504855

(111) **336939**
(220) 20.03.2013
(151) 05.03.2014
(540)



(594) Kombinovaná
(730) **Aliance drážního provozu**, č. p. 64, Hradec, 33211, CZ
(511) (35) kopírování nebo rozmnožování (reprodukce) dokumentů, dokladů apod., personální poradenství, styky s veřejností.

Třídy výrobků a služeb:

35

(210) O-502811

(111) **337107**
(220) 25.06.2013
(151) 12.03.2014
(540)

TAITEA

(592) Slovní
(730) **Petr Jirásek**, Pod strání 2220/20, Praha 10, 10000, CZ
(740) Chytilová & spol., patentová kancelář, s.r.o., Nad spádem 641/20, Praha 4, Podolí, 14700
(511) (30) čaje všeho druhu, včetně čajů ovocných a rostlinných a jejich směsí, a to sypané, sáčkové, granulované a tekuté, ledové čaje, čajové nápoje, čajové výtažky, čajová, ovocná a potravinářská aromata na bázi rostlin a bylin, vyjma éterických olejů, rostlinné výtažky pro potravinářské účely spadající do třídy 30; (32) piva, minerální vody, nealkoholické nápoje, nápoje a šťávy ovocné, sirupy a jiné přípravky ke zhotovení nápojů, piva všeho druhu, vody i šumivé, nealkoholické nápoje z ovocných šťáv, energetické nápoje, iontové nápoje; (35) maloobchod, velkoobchod a internetový obchod s výrobky uvedenými ve třídách 30 a 32, reklamní, propagační a inzertní činnost v oblasti nákupu a prodeje čajů, bylin, ovoce, zeleniny a jiných přírodních potravinářských produktů a vitamínových přípravků, podnikatelský obchodně informační servis a poradenská činnost v oblasti obchodu daných potravinářských produktů, distribuce zboží k reklamním účelům a propagačních tiskovin k reklamním účelům, organizování, zabezpečování a uspořádání propagačních a/nebo komerčních výstav, propagačních a reklamních akcí, vč. přehlídek výrobků a služeb v rámci této třídy, obchodní management a průzkum trhu, pomoc při řízení obchodní činnosti, obchodní zastupování zahraničských a zahraničních firem, dovozní a vývozní agentura.

Třídy výrobků a služeb:

30, 32, 35

(210) O-505558

(111) **337146**
(220) 16.10.2013
(151) 12.03.2014
(540)

optimalit

(594) Kombinovaná
(591) Barevná
(730) **OPTIMALIT, spol. s r.o.**, Barrandova 611/18, Plzeň, Východní Předměstí, 32600, CZ
(511) (36) pojištění, služby finanční, služby peněžní, služby nemovitostní.

Třídy výrobků a služeb:

36

(210) O-508314

(111) **337220**
(220) 17.06.2013
(151) 19.03.2014
(540)



(594) Kombinovaná
(730) **Nadace rozvoje občanské společnosti**, Na Václavce 1135/9, Praha 5, Smíchov, 15000, CZ
(740) Havlík Švorčík a partneři, advokátní a patentová kancelář, JUDr. Michal Havlík, advokát, Hájkova 1406/2, Praha 2, Nové Město, 12000
(511) (35) propagační činnost, reklama; (36) grantové rozdělení finančních prostředků; (41) organizování soutěží, organizace a vedení seminářů, organizování a pořádání kulturních, společenských, zábavních a sportovních akcí.
Třídy výrobků a služeb:
35, 36, 41
(210) O-505322

(111) **338131**
(220) 04.07.2013
(151) 21.05.2014
(540)

Restaurant
ne-SMYSL

(594) Slovní grafická
(730) **OK Gastro servis s.r.o.**, U plynámy č. ev. 412/101, Praha 10, Michle, 10100, CZ
(511) (20) obaly (nádoby na -) z umělých hmot; (39) doručování zboží; (43) restaurace.
Třídy výrobků a služeb:
20, 39, 43
(210) O-505804

(111) **338232**
(220) 26.06.2013
(151) 28.05.2014
(540)

Amper Market

(592) Slovní
(730) **Amper Market, a.s.**, Na poříčí 1046/24, Praha 1, Nové Město, 11000, CZ
(740) Advokátní kancelář Šíkola a partneři, s.r.o., Mgr. Luděk Šíkola, Údolní 33, Brno, 60200
(511) (4) elektřina, elektrická energie; (35) nákup a prodej elektřiny, obchodní služby spojené s dodávkami elektřiny, inzertní, reklamní a propagační činnost, poskytování pomoci při provozu obchodu, obstaravatelská a zprostředkovatelská činnost v oblasti obchodu, zejména v oblasti energetiky, dovoz a vývoz elektřiny, marketing; (39) doprava a skladování, zejména distribuce a dodávka elektřiny, služby navazující na dodávky a distribuci elektřiny, jak u dodavatelů, tak u odběratelů, odborné poradenství vztahující se k dodávce energie.
Třídy výrobků a služeb:
4, 35, 39

(210) O-505570

(111) **338287**
(220) 02.10.2013
(151) 28.05.2014
(540)

JAROSPOL

(594) Kombinovaná
(730) **JAROSPOL Technology s.r.o.**, Dr. Milady Horákové 343/55, Miroslav, 67172, CZ
(740) Advokátní kancelář JUDr. Tomáš Soukup BA, Masarykova 413/34, Brno, 60200
(511) (7) potravinářské stroje a zařízení, zejména stroje a zařízení na dělení, dávkování, míchání, provalování a tvarování těsta, drtiče, prosévače, mlýnky, hnětače, plničky, směšovače, vykulovače, mixéry, kráječe, melanzéry, a dále rovněž náhradní díly a součásti strojů, přístrojů a zařízení spadajících do této třídy; (11) přístroje pro vaření, chlazení, sušení a ventilaci, zejména trouby na pečení a vaření, chladicí a mrazicí skříně, boxy a tunely, chladiče vody, míchače vody, kynárny a dále rovněž náhradní díly a součásti strojů, přístrojů a zařízení spadajících do této třídy; (37) instalace, servis, montáž, opravy, údržba a revize zařízení, přístrojů a výrobků uvedených ve třídách 7 a 11.

Třídy výrobků a služeb:
7, 11, 37
(210) O-508004

(111) **338396**
(220) 13.08.2013
(151) 04.06.2014
(540)

KAMENICTVÍ KŮRKA

(592) Slovní
(591) Barevná
(730) **Kůrka Ladislav**, 28. října 312, Pardubice, Nemošice, 53003, CZ
(740) Chytilová & spol., patentová kancelář, s.r.o., Nad spádem 641/20, Praha 4, Podolí, 14700
(511) (19) stavební materiál nekovový, kámen přírodní a umělý, koupelňové, krbové a kuchyňské desky z přírodního nebo umělého kamene, nekovové obklady, dlažby a okapové žlaby, nekovové schodiště, kamenické výrobky, náhrobní desky z kamene a kameny, nekovové pamětní tabule, sochy z kamene, betonu a mramoru, umělecká díla z kamene, betonu a mramoru, busty z kamene, betonu a mramoru, figurky (sošky) z kamene, betonu a mramoru, nekovové příslušenství k hrobům spadající do této třídy; (20) urny pohřební; (37) stavební činnost, výstavba, rekonstrukce a modernizace objektů, obkladačské a kamenické práce, opravy, rekonstrukce, montáž, repase a renovace v oblasti kamenictví, restaurování pískovce, soch a reliéfů; (40) zpracování kamene přírodního i umělého, řezání, broušení a leštění přírodního a umělého kamene, kamenické práce, rytecké a sochařské práce na zakázku; (45) provozování krematorií a hřbitovů, vypravování pohřbů, pohřební služby, zprostředkovatelská činnost v oblasti pohřebnictví, hřbitovní služby, hrobnictví, udržování hrobů.

Třídy výrobků a služeb:
19, 20, 37, 40, 45
(210) O-506749

(111) **338492**
(220) 17.04.2013
(151) 11.06.2014
(540)



- (594) Kombinovaná
(591) Barevná
(730) **Svaz výrobců asfaltových pásů v ČR, z.s.**, Tiskařská 257/10, Praha 10, Malešice, 10800, CZ
(740) JUDr. Zdeněk Hromádka, advokát, třída Tomáše Bati 385, Zlín, Louky, 76302
(511) (16) tištěné publikace vztahující se ke stavebnictví a příbuzným oborům; (17) pásy a fólie pro impregnaci a izolaci proti vodě používané ve stavebních konstrukcích a mostech; (19) asfaltové hydroizolační materiály; (41) organizování konferencí, výstav, seminářů a dalších odborně-společenských akcí, služby školící a vzdělávací, publikační služby, nahrávání nosičů zvukových i zvukově-obrazových; (42) získávání a zpracování informací z oblasti stavebnictví a hydroizolačních materiálů (ne k obchodním účelům) (analytické služby odborníků), poradenství a expertní činnost týkající se stavebnictví, zejména hydroizolačních materiálů a asfaltových pásů (služby odborníků), odborné poradenství v oblasti kontroly kvality a zkoušek materiálů, provozování webových stránek (hosting).
Třídy výrobků a služeb:
16, 17, 19, 41, 42
(210) O-503627

(111) **338493**
(220) 17.04.2013
(151) 11.06.2014
(540)



- (594) Kombinovaná
(591) Barevná
(730) **Svaz výrobců asfaltových pásů v ČR, z.s.**, Tiskařská 257/10, Praha 10, Malešice, 10800, CZ
(740) JUDr. Zdeněk Hromádka, advokát, třída Tomáše Bati 385, Zlín, Louky, 76302
(511) (16) tištěné publikace vztahující se ke stavebnictví a příbuzným oborům; (17) pásy a fólie pro impregnaci a izolaci proti vodě používané ve stavebních konstrukcích a mostech; (19) asfaltové hydroizolační materiály; (41) organizování konferencí, výstav, seminářů a dalších odborně-společenských akcí, služby školící a vzdělávací, publikační služby, nahrávání nosičů zvukových i zvukově-obrazových; (42) získávání a zpracování informací z oblasti stavebnictví a hydroizolačních materiálů (ne k obchodním účelům) (analytické služby odborníků), poradenství a expertní činnost týkající se stavebnictví, zejména hydroizolačních materiálů a asfaltových pásů (služby odborníků), odborné poradenství v oblasti kontroly kvality a zkoušek materiálů, provozování webových stránek (hosting).
Třídy výrobků a služeb:
16, 17, 19, 41, 42
(210) O-503628

(111) **338496**
(220) 25.04.2013
(151) 11.06.2014
(540)

Nova News Academy

- (592) Slovní
(730) **TV Nova s.r.o.**, Kříženeckého nám. 1078/5, Praha 5, 15200, CZ
(740) Dana Lukajová, patentový zástupce, Vršilská 10, Praha 1, 11000
(511) (16) papír, lepenka a výrobky z těchto materiálů zařazené ve třídě 16, výrobky z papíru, plakáty, fotografie, kalendáře, diáře, pohlednice, gratulace, blahopřání, zápisníky, dopisní papíry, obálky, samolepky, obtisky, poznámkové bloky, desky na spisy, pořadače, omalovánky, activity books, balící papír, obaly všeho druhu papírové, listy, pytlíky a sáčky pro obalovou techniku, školní sešity, skicáky, propisky, tužky, pastelky, tuhy, gummy, ořezávátka, ořezávátka strojky, penály, papírenské výrobky, papírové tašky, papírové kapesníky, papírové ubrusy a ubrousky, těžítka na papíry, tiskoviny, tiskopisy, časopisy, periodika, knihy, databázové produkty a databáze v papírové formě, tiskárenské výrobky, písma pro tiskárny, losy, štočky, potřeby pro knižní vazby, lepidla pro papírenství nebo domácnost, materiál pro umělce, štetce, psací stroje a kancelářské potřeby s výjimkou nábytku, učební pomůcky s výjimkou přístrojů, umělecké nebo ozdobné předměty z papíru, obaly bublinkové (z umělých hmot), plastické obaly nezařazené do jiných tříd; (35) reklamní, inzertní a propagační činnost, marketing, reklamní, inzertní a propagační činnost prostřednictvím jakéhokoliv média, prostřednictvím telefonní sítě nebo datové sítě nebo informační sítě nebo elektronické sítě nebo komunikační sítě nebo počítačové sítě, poskytování informací komerčního nebo reklamního charakteru, multimediálních informací komerčního charakteru, komerční využití Internetu v oblastech komerčních internetových médií a vyhledávacích služeb, online inzerce, pronájem informačních míst v rámci této třídy, činnost reklamní agentury, činnost ekonomických a/nebo organizačních poradců, zprostředkování v obchodních vztazích, merchandising, franchising, pomoc při využívání a řízení obchodního podniku, personální agentura, personální poradenství, automatizované zpracování dat, pomoc při provozování obchodů a obchodních činností průmyslového nebo obchodního podniku, služby, které zahrnují záznam, přepis, vypracování, kompilaci, přenášení nebo systematickosti písemných či datových či elektronických sdělení a záznamů, jakož i využívání nebo kompilaci matematických a statistických údajů, organizační zabezpečování televizního vysílání v rámci této třídy, podporování a intenzifikace obchodních služeb založené na zvýhodňování klíčových spolupracovníků a klientů (obchodní služby), věrnostní a bonusové systémy (obchodní služby) jako například poskytování slev a odměn, přednostní a nadstandardní poskytování služeb, vše zejména v prodeji výrobků ze tř. 1-34, výstavy komerční nebo reklamní nebo propagační, předvádění zboží prostřednictvím Internetu nebo katalogu nebo výstav za účelem reklamy a/nebo prodeje, přeskupování a shromažďování (kromě dopravy) různých výrobků pro třetí osoby za účelem umožnit spotřebiteli pohodlně vybrat a prohlížet a kupovat (kromě přepravy) prostřednictvím katalogu a/nebo Internetu a/nebo zásilkového prodeje, zásilkový prodej a maloobchodní prodej tiskovin, knih, učebních pomůcek a materiálů v papírové i elektronické formě, nahaných nosičů záznamů, reklamních a propagačních předmětů, maloobchodní prodej výrobků zařazených ve tř. 1-34; (41) nakladatelství a vydavatelství, ediční činnost, publikační činnost, nahrávání nosičů zvukových nebo obrazově zvukových, půjčování nahaných zvukových a zvukově obrazových záznamů, tvorba a šíření audiovizuálních děl, zpravodajství, publicistika, televizní zpravodajství, rozhlasové zpravodajství, obrazové zpravodajství, tv produkce, filmová produkce, tvorba programů, tvorba a výroba televizních a audiovizuálních programů, agenturní činnost v oblasti kultury, modelingová agentura, zprostředkování v oblasti kultury, výchovy, zábavy a sportu, výchovná, vzdělávací, soutěžní a zábavní činnost, provozování vzdělávacího centra pro novináře, provozování vzdělávacích institucí, organizace a vedení kurzů, zábavní nebo kulturní nebo vzdělávací představení, organizace společenských a kulturních akcí, organizace, provozování a provádění her a soutěží i veřejných, provozování divadla, provozování kina, výstavní činnost v oblasti kultury nebo zábavy nebo výchovy nebo vzdělávání, digitální zpracování obrazu (služby -), elektronické publikování (dtp), nahrávací studia (služby -), poskytování on-line elektronických publikací a děl (bez možnosti stažení), poskytování on-line audiovizuálních děl bez možnosti stažení, poskytování on-line elektronických publikací, vydávání elektronických knih a on-line časopisů, poskytování publikací z celosvětové počítačové sítě nebo Internetu s možností prohlédávání, pronájem kinematografických filmů, rozhlasové a televizní programy (výroba -), psaní a zveřejňování textů kromě reklamních, vydávání textů, s výjimkou

reklamních nebo náborových, výroba divadelních a/nebo jiných představení, organizování kulturních nebo vzdělávacích výstav, poskytování služeb výchovných, vzdělávacích, soutěžních, kulturních a zábavních prostřednictvím internetu a jiných sítí, provozování tělovýchovných zařízení, pronájem a půjčování sportovních potřeb s výjimkou dopravních prostředků, půjčování knih, tiskovin, pronájem a půjčování audiopřístrojů, videopřístrojů, videorekordérů, videokamer, fotoaparátů, promítaček, rozhlasových a televizních přijímačů, filmů, kulturních a vzdělávacích potřeb a přístrojů, půjčování a pronájem obrazů, dekorací, pronájem stadionů, tenisových dvorců, pronájem a půjčování potápěčské výstroje, pronájem a půjčování sportovního nářadí s výjimkou dopravních prostředků, provozování a/nebo pronájem fitness centra.

Třídy výrobků a služeb:

16, 35, 41

(210) O-503918

(111) **338715**

(220) 14.08.2013

(151) 18.06.2014

(540) **Firemní konto Maxi České spořitelny**

(592) Slovní

(730) **Česká spořitelna, a.s.**, Olbrachtova 1929/62, Praha 4, 14000, CZ

(511) (16) reklamní, inzertní a propagační materiály spadající do této třídy a tiskoviny všeho druhu; (35) propagační, reklamní a inzertní služby prostřednictvím jakéhokoliv média; (36) bankovní obchody a bankovní finanční služby s těmito službami související.

Třídy výrobků a služeb:

16, 35, 36

(210) O-506754

(111) **338721**

(220) 14.08.2013

(151) 18.06.2014

(540) **Firemní konto České spořitelny**

(592) Slovní

(730) **Česká spořitelna, a.s.**, Olbrachtova 1929/62, Praha 4, 14000, CZ

(511) (16) reklamní, inzertní a propagační materiály spadající do této třídy a tiskoviny všeho druhu; (35) propagační, reklamní a inzertní služby prostřednictvím jakéhokoliv média; (36) bankovní obchody a bankovní finanční služby s těmito službami související.

Třídy výrobků a služeb:

16, 35, 36

(210) O-506760

(111) **338723**

(220) 14.08.2013

(151) 18.06.2014

(540) **Osobní konto České spořitelny**

(592) Slovní

(730) **Česká spořitelna, a.s.**, Olbrachtova 1929/62, Praha 4, 14000, CZ

(511) (16) reklamní, inzertní a propagační materiály spadající do této třídy a tiskoviny všeho druhu; (35) propagační, reklamní a inzertní služby prostřednictvím jakéhokoliv média; (36) bankovní obchody a bankovní finanční služby s těmito službami související.

Třídy výrobků a služeb:

16, 35, 36

(210) O-506762

(111) **338974**

(220) 03.10.2013

(151) 02.07.2014

(540) **TN-Inspektor na vaší straně**

(592) Slovní

(730) **TV Nova s.r.o.**, Křiženeckého nám. 1078/5, Praha 5, 15200, CZ

(740) Dana Lukajová, patentový zástupce, Voršilská 10, Praha 1, 11000

(511) (35) reklamní, inzertní a propagační činnost, marketing, reklamní, inzertní a propagační činnost prostřednictvím jakéhokoliv média, prostřednictvím

telefonní sítě nebo datové sítě nebo informační sítě nebo elektronické sítě nebo komunikační sítě nebo počítačové sítě, poskytování informací komerčního nebo reklamního charakteru, multimediálních informací komerčního charakteru, komerční využití Internetu v oblastech komerčních internetových médií a vyhledávacích služeb, on-line inzerce, pronájem informačních míst v rámci této třídy, činnost reklamní agentury, činnost ekonomických a/nebo organizačních poradců, zprostředkování v obchodních vztazích, merchandising, franchising, pomoc při využívání a řízení obchodního podniku, personální agentura, personální poradenství, automatizované zpracování dat, pomoc při provozování obchodů a obchodních činnostech průmyslového nebo obchodního podniku, služby, které zahrnují záznam, přepis, vypracování, kompilaci, přenášení nebo systematickosti písemných či datových či elektronických sdělení a záznamů, jakož i využívání nebo kompilaci matematických a statistických údajů, organizační zabezpečování televizního vysílání v rámci této třídy, podporování a intenzifikace obchodních služeb založené na zvýhodňování klíčových spolupracovníků a klientů (obchodní služby), věrnostní a bonusové systémy (obchodní služby) jako například poskytování slev a odměn, přednostní a nadstandardní poskytování služeb, vše zejména v prodeji výrobků ze tř. 1-34, výstavy komerční nebo reklamní nebo propagační, předvádění zboží prostřednictvím Internetu nebo katalogu nebo výstav za účelem reklamy a/nebo prodeje, přeskupování a shromažďování (kromě dopravy) různých výrobků pro třetí osoby za účelem umožnit spotřebiteli pohodlně vybrat a prohlížet a kupovat (kromě přepravy) prostřednictvím katalogu a/nebo Internetu a/nebo zásilkového prodeje, zásilkový prodej zboží a maloobchodní prodej výrobků zařazených ve tř. 1-34; (38) telekomunikace, služby umožňující komunikaci jedné osoby s druhou, televizní vysílání, rozhlasové vysílání, digitální vysílání, televizní vysílání programů, televizní vysílání zábavných, vzdělávacích, výchovných, soutěžních, diskusních a informačních pořadů, telematika, šíření, výměna nebo získávání zpráv a informací, šíření elektronických časopisů, informací, elektronických periodik, knih v elektronické podobě, audio nebo audiovizuálních děl prostřednictvím informační nebo datové nebo elektronické nebo komunikační nebo telekomunikační nebo počítačové sítě, zejména Internetu, pomocí satelitů a jinými sítěmi, informační služby na Internetu související s televizním vysíláním, služby na Internetu související s televizním vysíláním spadající do této třídy, provozování internetového serveru, provozování internetového portálu, zajištění prostoru pro webové stránky, poskytování portálu na Internetu, poskytování on-line platformy pro nahrávání, uchovávání, zpracování, přenos a aktualizaci dat, obrázků, fotografií, 3d aplikací, zprostředkovatelská činnost v oblasti informačního servisu, komunikace a přenos dat prostřednictvím veřejné nebo neveřejné telekomunikační sítě, komunikace, poradenská činnost v oblasti sdělovacích prostředků, telekomunikací, informační služby v oblasti telekomunikací, informační kancelář, poskytování informačních služeb prostřednictvím počítačů - v rámci této třídy, pronájem komunikačních míst, telekomunikační služby umožňující on-line v sítích dálkové nahrávání a zpracování obrázků a obrazových dat a tvorbu a zpracování fotografických alb a fotoknih, telekomunikační služby umožňující on-line v sítích dálkově objednávat a dodávat výrobky, na kterých jsou nanesená obrazová data objednatel; (41) nakladatelství a vydavatelství, ediční činnost, publikační činnost, nahrávání nosičů zvukových nebo obrazově zvukových, půjčování nahraných zvukových a zvukově obrazových záznamů, tvorba audiovizuálních děl, zpravodajství, publicistika, televizní zpravodajství, rozhlasové zpravodajství, obrazové zpravodajství, TV produkce, filmová produkce, tvorba programů v rámci této třídy, tvorba a výroba televizních a audiovizuálních programů, agenturní činnost v oblasti kultury, služby modelingové agentury v rámci této třídy, zprostředkování v oblasti kultury, výchovy, zábavy a sportu, výchovná, vzdělávací, soutěžní a zábavní činnost, zábavní nebo kulturní nebo vzdělávací představení, organizace společenských a kulturních akcí, organizace, provozování a provádění her a soutěží i veřejných, provozování divadla, provozování kina, výstavní činnost v oblasti kultury nebo zábavy nebo výchovy nebo vzdělávání, digitální zpracování obrazu (služby), elektronické publikování (dto), nahrávací studia (služby), poskytování on-line elektronických publikací a děl [bez možnosti stažení], poskytování on-line audiovizuálních děl bez možnosti stažení, poskytování on-line elektronických publikací, vydávání elektronických knih a on-line časopisů, poskytování publikací z celosvětové počítačové sítě nebo Internetu s možností prohledávání, pronájem kinematografických filmů, rozhlasové a televizní programy (výroba), psaní a zveřejňování textů kromě reklamních, vydávání textů, s výjimkou reklamních nebo náborových, výroba divadelních a/nebo jiných představení, organizování kulturních nebo vzdělávacích výstav, poskytování služeb výchovných, vzdělávacích, soutěžních, kulturních a zábavních prostřednictvím internetu a jiných sítí, provozování

tělovýchovných zařízení, pronájem a půjčování sportovních potřeb s výjimkou dopravních prostředků, půjčování knih, tiskovin, pronájem a půjčování audio přístrojů, video přístrojů, video rekordérů, videokamer, fotoaparátů, promítaček, rozhlasových a televizních přijímačů, filmů, kulturních a vzdělávacích potřeb a přístrojů, půjčování a pronájem obrazů, dekorací, pronájem stadionů, tenisových dvorců, pronájem a půjčování potápěčské výstroje, pronájem a půjčování sportovního nářadí s výjimkou dopravních prostředků, provozování a/nebo pronájem fitness centra.

Třídy výrobků a služeb:

35, 38, 41

(210) O-508063

(111) **338983**
(220) 16.10.2013
(151) 02.07.2014
(540)

Optimalit

(592) Slovní
(730) **OPTIMALIT, spol. s r.o.**, Barrandova 611/18, Plzeň, Východní Předměstí, 32600, CZ
(511) (36) pojištění, služby finanční, služby peněžní, služby nemovitostní.

Třídy výrobků a služeb:

36

(210) O-508315

(111) **339119**
(220) 23.09.2013
(151) 09.07.2014
(540)

ARIOSO

(592) Slovní
(730) **LORIKA CZ s.r.o.**, Holická 582/312, Olomouc - Hodolany, 77900, CZ
(740) JUDr. Marek Juráš Ph.D., advokát, Holická 582/312, Olomouc, Hodolany, 77900

(511) (3) utěrky napuštěné čisticími přípravky a rozpouštědly, vlhčené utěrky hygienické na čištění rukou; (5) utěrky dezinfekční; (9) ochranné oděvy, ochranné brýle, ochranné pokrývky hlavy, např. čepičky, helmy, kapuce, ochranné roušky a masky, ochranné pláště a kombinézy, ochranné a pracovní rukavice vinylové, nitrilové, nylonové, latexové, s polyurethanem, gumové, kožené, bavlněné apod.; (16) pásky papírové, papírové utěrky v rolích a skládané, utěrky papírové; (17) pásky lepicí s výjimkou pásků pro léčebné, kancelářské nebo domácí použití, pásky vyznačovací s výjimkou pásků pro léčebné, kancelářské nebo domácí použití, pásky izolační, pásky maskovací s výjimkou pásků pro léčebné, kancelářské nebo domácí použití, těsnicí a izolační pásky z PVC, pásky oboustranné s výjimkou pásků pro léčebné, kancelářské nebo domácí použití; (21) utěrky na čištění, utěrky na leštění, utěrky na úklid, utěrky lepicí určené k odstraňování nečistot a prachu z povrchů, utěrky pro čisté prostory (na úklid a čištění), utěrky na čištění z netkaných textilií, např. z polyesteru, viskózy, polypropylenu, mikrovlákna nebo z jejich směsí s celulózu; (24) textilie netkané, např. z polyesteru, viskózy, polypropylenu nebo z jejich směsí s celulózu, textilie ze syntetických materiálů.

Třídy výrobků a služeb:

3, 5, 9, 16, 17, 21, 24

(210) O-507761

(111) **339133**
(220) 20.10.2013
(151) 09.07.2014
(540)



(594) Kombinovaná
(591) Barevná
(730) **ABEPO, s.r.o.**, Částkova 818/76, Plzeň, Lobzy, 32600, CZ
(511) (37) revize strojů; (41) školení zaměstnanců; (45) poradenské služby vztahující se k ochraně zdraví a bezpečnosti.

Třídy výrobků a služeb:

37, 41, 45

(210) O-508457

(111) **339556**
(220) 08.10.2013
(151) 30.07.2014
(540)



(594) Kombinovaná
(591) Barevná
(730) **SKIAREÁL KLÍNOVEC s.r.o.**, Belgická 681/5, Praha 2, 12000, CZ
(740) Mgr. Ondřej Čálek, patentový zástupce, Nad Palatou 2657/12, Praha 5, Smíchov, 15000

(511) (35) propagační činnost, reklama, pomoc při řízení obchodní činnosti, obchodní administrativa, kancelářské práce; (41) výchova, vzdělávání, zábava, sportovní a kulturní aktivity; (43) služby zajišťující stravování a nápoje, dočasné ubytování.

Třídy výrobků a služeb:

35, 41, 43

(210) O-508150

(111) **339795**
(220) 24.04.2013
(151) 13.08.2014
(540)

RIO EBRO

(592) Slovní
(730) **Kostecké uzeniny a.s.**, č. p. 60, Kostelec, 58861, CZ
(740) Ing. Václav Kratochvíl, Husníkova 2086/22, Praha 13, 15800
(511) (29) drůbež (neživá), játra, játrová paštika, jedlé tuky, klobásy, salámy, párky, masové konzervy, koncentrované vývary, maso, konzervované maso, nasolené potraviny, polévky, slanina, šunka, uzeniny, zvěřina, hotová jídla v konzervách - vše původem ze Španělska; (31) krmivo pro zvířata - původem ze Španělska; (40) zpracování masa a masných výrobků, uzení potravin, řeznictví, sušení a mražení potravin.

Třídy výrobků a služeb:

29, 31, 40

(210) O-503854

(111) **339958**
(220) 25.09.2013
(151) 20.08.2014
(540)



(594) Kombinovaná
(730) **Botanicus, spol. s r.o.**, č. p. 8, Ostrá, 28922, CZ
(740) Jindyne s.r.o., U Statku 77, Mnichovo Hradiště, Hněvšovice, 29501
(511) (3) přírodní kosmetika, kosmetické výrobky, mýdla, šampóny; (5) bylinná šťáva s cukrem, doplněk stravy, potravinové doplňky obsahující bylinné směsi; (29) ovoce a zelenina konzervované, sušené, vařené, džemy, marmelády, chutney, želé, pyré, jedlé oleje; (30) káva, čaj, koření, zpracované aromatické směsi, med, sůl, hořčice, ocet, bylinné přípravky a výtažky z bylin; (31) výrobky zemědělské, zahradnické nezařazené do jiných tříd; (32) minerální vody, ovocné nápoje, sirupy; (43) restaurace; (44) kosmetické služby, zemědělské služby.

Třídy výrobků a služeb:
3, 5, 29, 30, 31, 32, 43, 44

(210) O-507819

(111) **339980**
(220) 30.10.2013
(151) 20.08.2014
(540)

DYNAMICA

(592) Slovní
(730) **PRG Dynamica s.r.o.**, Ve svahu 482/5, Praha 4, Podolí, 14700, CZ
(740) PROPATENT, JUDr. Matěj Sedláček, Pod Pekařkou 107/1, Praha 4, Podolí, 14700
(511) (35) administrativní provozování obchodního, nákupního a kancelářského centra, pronájem reklamních a informačních ploch, pomoc při řízení obchodní činnosti, obchodní administrativa, kancelářské práce, tvorba reklamy, poskytování propagačních informací, reklamní, inzertní a propagační činnost prostřednictvím jakéhokoliv média, rozšiřování a poskytování reklamních a inzertních materiálů, periodických a neperiodických tiskovin, novin a časopisů určených pro reklamu a propagaci, prospektů, letáků, katalogů, reklamní literatury a jiných nosných médií i prostřednictvím sítě Internet, reklama on-line v počítačové síti, průzkumy trhu, inzerce, marketing, obchodní řešerše, příprava a vkládání informací o realitních nabídkách a poptávkách do počítačových databází, systemizace informací do počítačové databáze, vytváření, zpracovávání a třídění dat v rámci databází; (36) činnost realitní kanceláře, zahrnující správu a obhospodařování nemovitostí, zprostředkování správy a obhospodařování nemovitostí, nájem, pronájem a zprostředkování nájmu a pronájmu nemovitostí, obchodů, kanceláří, bytů a rodinných domků, nákup, prodej a výměna nemovitostí, zprostředkování nákupu, prodeje a výměny nemovitostí, odhady a oceňování nemovitostí, úvěrové a hypoteční konzultace, poskytování a zprostředkování úvěrů a hypotečních výpůjček, konzultační a poradenská činnost spojená s kompletní činností realitní kanceláře, finanční služby v oblasti obchodu s realitami, konzultační a poradenská činnost v oblasti obchodu s realitami, poskytování informací o nemovitostech prostřednictvím sítě Internet (pomocí fotografií, videí a filmů umístěných na Internetu), developerské služby v oblasti nemovitostí, informační činnost v oblasti realit, poskytování základních služeb spojených s pronájemem nemovitostí spadajících do této třídy; (37) výstavba a přestavba budov v občanské a investiční výstavbě včetně rodinných domů dřevěných i zděných, činžovních domů, kladení podlah, montáž, inspekce, servis, údržba a opravy staveb a zařízení ve shora uvedených oborech, stavební úpravy v rámci dokončování staveb, výstavba hřišť, zejména dětských hřišť, instalace objektů zahradní architektury, údržba objektů zahradní architektury, montování objektů zahradní architektury, výstavba parků (stavební služby), developerská činnost ve stavebnictví; (39) pronájem garážových, parkovacích a skladovacích prostor, včetně

poskytování základních služeb s tím souvisejících spadajících do této třídy; (41) pořádání a provozování společenských, kulturních, zábavních i sportovních akcí; (42) sdílení (poskytování přístupového času prostřednictvím sítě Internet) fotografií, videí, filmů; (43) hotelové služby, ubytovací služby, hostinská a restaurační činnost, provozování restaurací a kaváren.

Třídy výrobků a služeb:
35, 36, 37, 39, 41, 42, 43

(210) O-508695

(111) **340177**
(220) 06.09.2013
(151) 03.09.2014
(540)

In flagranti

(592) Slovní
(730) **Vinařství Ludwig s.r.o.**, Palackého 956, Roztoky, 25263, CZ
(511) (33) víno a ostatní alkoholické nápoje.

Třídy výrobků a služeb:
33

(210) O-507338

(111) **340178**
(220) 06.09.2013
(151) 03.09.2014
(540)

Inflagranti

(592) Slovní
(730) **Vinařství Ludwig s.r.o.**, Palackého 956, Roztoky, 25263, CZ
(511) (33) víno a ostatní alkoholické nápoje.

Třídy výrobků a služeb:
33

(210) O-507339

(111) **340637**
(220) 17.09.2013
(151) 24.09.2014
(540)

floor-wood

(594) Kombinovaná
(591) Barevná
(730) **floorwood.cz a.s.**, 17. listopadu 237, Pardubice, 53002, CZ
(740) Advokátní kancelář Dušan Mičica, JUDr. Dušan Mičica, Sladkovského 410, Pardubice, 53002
(511) (1) lepidla na podlahy, lepidla pro průmyslové účely, umělá pryskyřice v surovém stavu; (2) laky, barvy, retušovací fixy, konzervační oleje na dřevo; (3) čisticí prostředky na podlahy, dřevo a korek, lešticí vosky, lešticí přípravky na nábytek a podlahy, neklouzavé tekutiny na podlahy, lešticí pasty, vosk na podlahy, čisticí oleje; (19) korkové podlahy, laminátové podlahy, dřevěné podlahy, dřevěné terasy, podložky pod podlahy, podlahové lišty, přechodové lišty, schodové hrany, polystyrénové kazety, polystyrénové lišty, polyuretanové lišty, terasové palubky, nivelační hmoty, renovační hmoty, penetrace; (20) příslušenství pro rolety spadající do této třídy, gamyže, tyče na záclony, háčky na záclony, kroužky na záclony, konzole na záclony, lištové rolety vnitřní (žaluzie), vnitřní okenní rolety; (22) rolety ze syntetických materiálů; (27) vinylové podlahové krytiny na hotové podlahy, koberce, rohožky, rohože, podlahové krytiny z PVC.

Třídy výrobků a služeb:
1, 2, 3, 19, 20, 22, 27

(210) O-507599

(111) **342367**
(220) 11.11.2013
(151) 03.12.2014
(540)

IDEAL

(594) Kombinovaná
(730) **Plastmetall, Limited Liability Company**, 235 off, 14 Zvezdnaya St., 143909 Balashikha, RU
(740) Inventia s.r.o., Ing. Jana Holpuchová, Na Bělidle 3, Praha 5, 15000
(511) (17) polotovary z plastických hmot, materiály těsnící, ucpávací a izolační, ohebné trubky nekovové, izolace kabelů, těsnění, zvukově-izolační materiály, izolační prostředky pro udržení tepla, vycpávky (výplně) z pryže nebo z umělých hmot, umělé hmoty jako polotovary, fólie z umělých hmot, kromě fólií na balení, spojky na potrubí (nekovové), izolační tkaniny; (19) stavební materiály nekovové, neohebné trubky nekovové pro stavebnictví, přenosné konstrukce nekovové, dveřní rámy (nekovové), dveřní zárubně (nekovové), okenní rámy (nekovové), dveře nekovové, dveře křídlové kývácí (nekovové), komíny a nástavce na komíny (nekovové), parkety, vlysy podlahové, kouřové roury, kouřovody (nekovové), žaluzie (nekovové), okapní žlaby (nekovové), žlaby nekovové, hrazení nekovová, římsy (nekovové), poklady na komíny nekovové, střechy nekovové, dřevo opracované, dřevo jako polotovar, výztuže pro stavebnictví (nekovové), stavební hmoty (nekovové), hmoty pro stavby nekovové, lemování střeš (nekovová), lávky (nekovové), obklady zdi (nekovové), lišty pro římsy (nekovové), lišty (nekovové), obklady stěn (nekovové), ploty (nekovové), ohrady (nekovové), silniční svodidla (nekovová), mříže (nekovové), mřížoví (nekovové), odbočky potrubí (nekovové), obložení (deštění) nekovová, stavební panely nekovové, příčky (nekovové), dlaždice na podlahy (nekovové), dlaždice na stěny pro stavebnictví (nekovové), krytiny střešní (nekovové), pláště budov (nekovové), obložení a obklady ve stavebnictví nekovové, výplně dveří nekovové, podlahy (nekovové), prahy (dveřní) nekovové, stropy (nekovové), obklady vinylové (stavební hmoty), sítě proti hmyzu nekovové, potrubí tlakové (nekovové), trubky vodovodní (nekovové), trubky spádové (nekovové), potrubí nekovová pro ventilační a klimatizační zařízení, trubky drenážní (nekovové), trubky pevné (nekovové), úhelníky (nekovové), líci formy (nekovové); (20) náhražky z plastických hmot, kladky z umělých hmot pro rolety, ramínka na oděvy, věšáky na oděvy, stojany k vystavování zboží, držáky na záclony a závěsy, kromě držáků z textilních materiálů, špalíčky do zdi (nekovové), hmoždinky do zdi (nekovové), nádoby z umělých hmot (jako obaly), tyče záclonové, záklopky drenážních trubek (z umělých hmot), uzávěry drenážních trubek z umělých hmot, vodovodní ventily z umělých hmot, ventily nekovové (kromě ventilů jako součástí strojů), kroužky na záclony, lišty u nábytku z umělých hmot, háčky na záclony, konzole (garnýže) na záclony a závěsy, válce k roletám, kování na dveře (nekovové), nábytkové kování, úchytky a doplňky (nekovové).

Třídy výrobků a služeb:
17, 19, 20

(210) O-509095

(111) **343166**
(220) 05.11.2013
(151) 31.12.2014
(540)

Bílý svět

(592) Slovní
(730) **TV Nova s.r.o.**, Kříženeckého nám. 1078/5, Praha 5, 15200, CZ
(740) Dana Lukajová, patentový zástupce, Voršilská 10, Praha 1, 11000
(511) (35) reklamní, inzertní a propagační činnost, marketing, reklamní, inzertní a propagační činnost prostřednictvím jakéhokoliv média, prostřednictvím telefonní sítě nebo datové sítě nebo informační sítě nebo elektronické sítě nebo komunikační sítě nebo počítačové sítě, poskytování informací komerčního nebo reklamního charakteru, multimediálních informací komerčního charakteru, komerční využití Internetu v oblastech komerčních internetových médií a vyhledávacích služeb, on-line inzerce, pronájem

informačních míst v rámci této třídy, činnost reklamní agentury, merchandising, franchising, automatizované zpracování dat, organizační zabezpečování televizního vysílání v rámci této třídy, výstavy komerční nebo reklamní nebo propagační, předvádění zboží prostřednictvím Internetu nebo katalogu nebo výstav za účelem reklamy a/nebo prodeje, přeskupování a shromažďování (kromě dopravy) různých výrobků pro třetí osoby za účelem umožnit spotřebiteli pohodlně vybrat a prohlížet a kupovat (kromě přepravy) prostřednictvím katalogu a/nebo Internetu a/nebo zásilkového prodeje, zásilkový prodej zboží v rámci této třídy, maloobchodní prodej výrobků zařazených ve tř. 1-34; (38) telekomunikace, služby umožňující komunikaci jedné osoby s druhou, televizní vysílání, rozhlasové vysílání, digitální vysílání, televizní vysílání programů, televizní vysílání zábavných, vzdělávacích, výchovných, soutěžních, diskusních a informačních pořadů, telematika, šíření, výměna nebo získávání zpráv a informací, šíření elektronických časopisů, informací, elektronických periodik, knih v elektronické podobě, audio nebo audiovizuálních děl prostřednictvím informační nebo datové nebo elektronické nebo komunikační nebo telekomunikační nebo počítačové sítě, zejména Internetu, pomocí satelitů a jinými sítěmi, informační služby na Internetu související s televizním vysíláním, služby na Internetu související s televizním vysíláním, poskytování přístupového času k portálu na Internetu, poskytování on-line platformy pro nahrávání, uchovávání, zpracování, přenos a aktualizaci dat, obrázků, fotografií, 3D aplikací, zprostředkovatelská činnost v oblasti informačního servisu, komunikace a přenos dat prostřednictvím veřejné nebo neveřejné telekomunikační sítě, komunikace; (41) nakladatelství a vydavatelství, ediční činnost, publikační činnost, nahrávání nosičů zvukových nebo obrazových zvukových, půjčování nahraných zvukových a zvukově obrazových záznamů, tvorba a šíření audiovizuálních děl, zpravodajství, publicistika, televizní zpravodajství, rozhlasové zpravodajství, obrazové zpravodajství, TV produkce, filmová produkce, tvorba programů, tvorba a výroba televizních a audiovizuálních programů, agenturní činnost v oblasti kultury, modelingová agentura, zprostředkování v oblasti kultury, výchovy, zábavy a sportu, výchovná, vzdělávací, soutěžní a zábavní činnost, zábavní nebo kulturní nebo vzdělávací představení, organizace společenských a kulturních akcí, organizace, provozování a provádění her a soutěží i veřejných, provozování divadla, provozování kina, výstavní činnost v oblasti kultury nebo zábavy nebo výchovy nebo vzdělávání, služby digitálního zpracování obrazu, elektronické publikování (DTP), služby nahrávacího studia, poskytování on-line elektronických publikací a děl (bez možnosti stažení), poskytování on-line audiovizuálních děl bez možnosti stažení, poskytování on-line elektronických publikací, vydávání elektronických knih a on-line časopisů, poskytování publikací z celosvětové počítačové sítě nebo Internetu s možností prohledávání, pronájem kinematografických filmů, výroba rozhlasových a televizních programů, psaní a zveřejňování textů kromě reklamních, vydávání textů, s výjimkou reklamních nebo náborových, výroba divadelních a/nebo jiných představení, organizování kulturních nebo vzdělávacích výstav, poskytování služeb výchovných, vzdělávacích, soutěžních, kulturních a zábavních prostřednictvím Internetu a jiných sítí.

Třídy výrobků a služeb:

35, 38, 41

(210) O-508912

(111) **343644**
(220) 29.03.2013
(151) 21.01.2015
(540)

GRANDIO R
★★★★★

(594) Kombinovaná
(730) **Le- Investment, spols r.o.**, Ostrovní 32, Praha 1, 11000, CZ
(740) Patentová a známková kancelář Novotný, Ing. Jaroslav Novotný, Římská 45/2135, Praha 2, 12000
(511) (43) ubytovací služby, hostinská činnost.

Třídy výrobků a služeb:

43

(210) O-503101

(111) **347791**

(220) 26.06.2013

(151) 12.08.2015

(540)

Elektřina přímo ze zdroje...

(592) Slovní

(730) **Amper Market, a.s.**, Na poříčí 1046/24, Praha 1, Nové Město, 11000, CZ

(740) Advokátní kancelář Šikola a partneři, s.r.o., Mgr. Luděk Šikola, Údolní 33, Brno, 60200

(511) (4) elektřina, elektrická energie; (35) nákup a prodej elektřiny, obchodní služby spojené s dodávkami elektřiny, inzertní, reklamní a propagační

činnost, poskytování pomoci při provozu obchodu, obstaravatelská a zprostředkovatelská činnost v oblasti obchodu, zejména v oblasti energetiky, dovoz a vývoz elektřiny, marketing; (39) doprava a skladování, zejména distribuce a dodávka elektřiny, odborné poradenství vztahující se k dodávce energie.

Třídy výrobků a služeb:

4, 35, 39

(210) O-505571

Zániky ochranných známek uplynutím doby platnosti

Kapitola obsahuje údaje o ochranných známkách, které zanikly uplynutím doby platnosti podle ustanovení § 29 odst. 1 zákona č. 441/2003 Sb.

| Číslo zápisu (111) | Číslo přihlášky (210) | Datum zániku (141) |
|--------------------|-----------------------|--------------------|
| 165297 | 52800 | 19.08.2022 |
| 165298 | 52801 | 19.08.2022 |
| 173707 | 71071 | 24.08.2022 |
| 176165 | 71081 | 25.08.2022 |
| 177306 | 71066 | 24.08.2022 |
| 177307 | 71067 | 24.08.2022 |
| 177358 | 71108 | 26.08.2022 |
| 177783 | 71190 | 27.08.2022 |
| 177889 | 71009 | 20.08.2022 |
| 178532 | 71192 | 28.08.2022 |
| 178706 | 71161 | 27.08.2022 |
| 179109 | 71004 | 20.08.2022 |
| 179162 | 71120 | 26.08.2022 |
| 179470 | 71093 | 25.08.2022 |
| 179702 | 71082 | 25.08.2022 |
| 180084 | 71181 | 27.08.2022 |
| 180564 | 71172 | 27.08.2022 |
| 184286 | 71022 | 20.08.2022 |
| 190099 | 71007 | 20.08.2022 |
| 190100 | 71008 | 20.08.2022 |
| 251177 | 182963 | 28.08.2022 |
| 252105 | 182748 | 20.08.2022 |
| 252106 | 182750 | 20.08.2022 |
| 252107 | 182751 | 20.08.2022 |
| 252915 | 182740 | 20.08.2022 |
| 252916 | 182741 | 20.08.2022 |
| 253557 | 182101 | 27.08.2022 |
| 253558 | 182102 | 27.08.2022 |
| 253726 | 182714 | 19.08.2022 |
| 253727 | 182715 | 19.08.2022 |
| 253728 | 182716 | 19.08.2022 |
| 253738 | 182731 | 20.08.2022 |
| 253739 | 182732 | 20.08.2022 |
| 253743 | 182739 | 20.08.2022 |
| 253749 | 182765 | 21.08.2022 |
| 253757 | 182789 | 22.08.2022 |
| 253762 | 182800 | 22.08.2022 |
| 253763 | 182803 | 22.08.2022 |
| 253773 | 182839 | 23.08.2022 |
| 253811 | 182923 | 27.08.2022 |
| 253817 | 182962 | 28.08.2022 |
| 254118 | 182848 | 23.08.2022 |
| 254526 | 182948 | 28.08.2022 |
| 255050 | 182743 | 20.08.2022 |
| 255052 | 182756 | 20.08.2022 |
| 255053 | 182781 | 21.08.2022 |
| 255059 | 182847 | 23.08.2022 |
| 255060 | 182860 | 26.08.2022 |
| 255778 | 182771 | 21.08.2022 |

| Číslo zápisu (111) | Číslo přihlášky (210) | Datum zániku (141) |
|--------------------|-----------------------|--------------------|
| 255782 | 182879 | 26.08.2022 |
| 255786 | 182888 | 26.08.2022 |
| 255788 | 182917 | 27.08.2022 |
| 257245 | 182737 | 20.08.2022 |
| 257247 | 182766 | 21.08.2022 |
| 257249 | 182863 | 26.08.2022 |
| 259700 | 182862 | 26.08.2022 |
| 261778 | 182755 | 20.08.2022 |
| 266629 | 182782 | 21.08.2022 |
| 328941 | 497575 | 20.08.2022 |
| 329302 | 497641 | 22.08.2022 |
| 329433 | 497618 | 21.08.2022 |
| 329434 | 497643 | 22.08.2022 |
| 329555 | 497556 | 20.08.2022 |
| 329556 | 497557 | 20.08.2022 |
| 329677 | 497658 | 23.08.2022 |
| 329785 | 497544 | 20.08.2022 |
| 329787 | 497664 | 23.08.2022 |
| 329788 | 497670 | 23.08.2022 |
| 329792 | 497689 | 24.08.2022 |
| 330405 | 497644 | 22.08.2022 |
| 330574 | 497657 | 22.08.2022 |
| 330575 | 497667 | 23.08.2022 |
| 330576 | 497684 | 23.08.2022 |
| 330577 | 497685 | 23.08.2022 |
| 330625 | 497676 | 23.08.2022 |
| 330626 | 497699 | 24.08.2022 |
| 330627 | 497700 | 24.08.2022 |
| 330628 | 497705 | 24.08.2022 |
| 330778 | 497628 | 22.08.2022 |
| 330780 | 497731 | 27.08.2022 |
| 331009 | 497588 | 20.08.2022 |
| 331010 | 497589 | 20.08.2022 |
| 331011 | 497591 | 20.08.2022 |
| 331012 | 497592 | 20.08.2022 |
| 331016 | 497625 | 22.08.2022 |
| 331017 | 497626 | 22.08.2022 |
| 331018 | 497627 | 22.08.2022 |
| 331019 | 497734 | 28.08.2022 |
| 331020 | 497770 | 28.08.2022 |
| 331021 | 497771 | 28.08.2022 |
| 331022 | 497781 | 28.08.2022 |
| 331134 | 497582 | 20.08.2022 |
| 331136 | 497629 | 22.08.2022 |
| 331138 | 497708 | 24.08.2022 |
| 331318 | 497569 | 20.08.2022 |
| 331319 | 497573 | 20.08.2022 |
| 331320 | 497574 | 20.08.2022 |
| 331323 | 497603 | 21.08.2022 |

| Číslo zápisu (111) | Číslo přihlášky (210) | Datum zániku (141) |
|--------------------|-----------------------|--------------------|
| 331325 | 497608 | 21.08.2022 |
| 331326 | 497677 | 23.08.2022 |
| 331327 | 497687 | 22.08.2022 |
| 331328 | 497707 | 24.08.2022 |
| 331333 | 497727 | 27.08.2022 |
| 331334 | 497728 | 27.08.2022 |
| 331335 | 497729 | 27.08.2022 |
| 331336 | 497735 | 28.08.2022 |
| 331340 | 497745 | 28.08.2022 |
| 331584 | 497617 | 22.08.2022 |
| 331588 | 497773 | 28.08.2022 |
| 331719 | 497558 | 20.08.2022 |
| 331722 | 497602 | 21.08.2022 |
| 331724 | 497615 | 21.08.2022 |
| 331726 | 497686 | 24.08.2022 |
| 331727 | 497692 | 24.08.2022 |
| 331729 | 497724 | 27.08.2022 |
| 331730 | 497737 | 28.08.2022 |
| 331731 | 497738 | 28.08.2022 |
| 331892 | 497593 | 20.08.2022 |
| 331897 | 497725 | 27.08.2022 |
| 331898 | 497747 | 28.08.2022 |
| 331903 | 497761 | 28.08.2022 |
| 331904 | 497768 | 28.08.2022 |
| 332028 | 497563 | 20.08.2022 |
| 332032 | 497642 | 24.08.2022 |
| 332033 | 497679 | 23.08.2022 |
| 332544 | 497704 | 24.08.2022 |
| 332657 | 497748 | 28.08.2022 |
| 332658 | 497749 | 28.08.2022 |
| 332785 | 497609 | 21.08.2022 |
| 332918 | 497690 | 24.08.2022 |
| 332919 | 497693 | 24.08.2022 |
| 332920 | 497694 | 24.08.2022 |
| 332921 | 497695 | 24.08.2022 |
| 333037 | 497691 | 24.08.2022 |
| 333139 | 497559 | 20.08.2022 |
| 333226 | 497560 | 20.08.2022 |
| 333227 | 497561 | 20.08.2022 |
| 333228 | 497633 | 22.08.2022 |
| 333229 | 497635 | 22.08.2022 |
| 333230 | 497636 | 22.08.2022 |
| 333231 | 497637 | 22.08.2022 |
| 333232 | 497638 | 22.08.2022 |
| 333353 | 497655 | 22.08.2022 |
| 333432 | 497568 | 20.08.2022 |
| 333434 | 497697 | 24.08.2022 |
| 333435 | 497698 | 24.08.2022 |
| 333619 | 497639 | 22.08.2022 |

| Číslo zápisu (111) | Číslo příhlášky (210) | Datum zániku (141) |
|--------------------------|-----------------------------|--------------------------|
| 333842 | 497721 | 27.08.2022 |
| 334142 | 497732 | 27.08.2022 |
| 334237 | 497744 | 28.08.2022 |
| 334819 | 497678 | 23.08.2022 |

| Číslo zápisu (111) | Číslo příhlášky (210) | Datum zániku (141) |
|--------------------------|-----------------------------|--------------------------|
| 337300 | 497614 | 21.08.2022 |
| 339358 | 497632 | 22.08.2022 |
| 339930 | 497714 | 27.08.2022 |
| 342165 | 497654 | 22.08.2022 |

| Číslo zápisu (111) | Číslo příhlášky (210) | Datum zániku (141) |
|--------------------------|-----------------------------|--------------------------|
| 342686 | 497653 | 22.08.2022 |
| 344624 | 497562 | 20.08.2022 |

Vzdání se práv k ochranné známce

Vlastník ochranné známky se může podle ustanovení § 30 zákona č. 441/2003 Sb. u Úřadu písemným prohlášením vzdát práv k ochranné známce v rozsahu všech výrobků nebo služeb, pro které byla zapsána, nebo některých z nich. Účinky tohoto prohlášení nastávají dnem doručení prohlášení vlastníka ochranné známky Úřadu a nelze je vzít zpět. V této kapitole je tedy uvedeno datum účinnosti vzdání se práv k ochranné známce. Pokud se vlastník vzdal práv k ochranné známce jen v rozsahu některých výrobků a služeb, je pod příslušným INID kódem zveřejněn rovněž zbývající seznam výrobků a služeb, pro které ochranná známka zůstává zapsána. Tato kapitola dále zahrnuje údaje o ochranných známkách, u kterých vlastník písemným prohlášením omezil rozsah ochrany ve vztahu k prvku ochranné známky.

(111) 394604

(540)

Antimetal

(592) Slovní

(511) (5) doplňky stravy pro neléčebné účely ve formě přírodních kapek ze směsí rostlinných macerátů určených k detoxikaci organismu, bylinné směsi k léčebnému použití ve formě přírodních kapek ze směsí rostlinných macerátů určených k detoxikaci organismu.

Třídy výrobků a služeb:

5

(210) O-580343

(580) s účinností ode dne 14.03.2023/prohlášení vlastníka o částečném vzdání se práv

Změny vlastníků ochranných známek

Kapitola obsahuje údaje o ochranných známkách, které byly převedeny nebo přešly ve smyslu ustanovení § 15 odst. 1, 2 a § 16 zákona č. 441/2003 Sb. na jiného vlastníka v rozsahu všech zapsaných výrobků nebo služeb. Kapitola obsahuje také údaje o zajišťovacích převodech.

| Číslo zápisu (111) | Dřívější vlastník (770) | Nynější vlastník (730) | S účinností od (580) |
|--------------------|--|---|----------------------|
| 159067 | OTK GROUP, a.s., Plynárenská 233, Kolín IV, 28002, CZ | OTK printing & packaging a.s., Plynárenská 233, Kolín, Kolín IV, 28002, CZ | 16.03.2023 |
| 185914 | RIO Media a.s., Kovanecká 2124/30, Praha 9 Libeň, 19000, CZ | Nej.cz s.r.o., Kaplanova 2252/8, Praha 4, Chodov, 14800, CZ | 20.03.2023 |
| 195607 | GoodMills Group GmbH, Friedrich-Wilhelm-Raiffeisen Platz 1, Wien, 1020, AT | Goodmills Česko s.r.o., Českomoravská 2420/15, Praha 9, Libeň, 19000, CZ | 16.03.2023 |
| 202720 | VERNER a.s., Sokolská 321, Červený Kostelec, 54941, CZ | VERNER SK s. r. o., Klincová 37/B, Bratislava 821 08, SK | 20.03.2023 |
| 212957 | GoodMills Group GmbH, Friedrich-Wilhelm-Raiffeisen Platz 1, 1020 Wien, AT | Goodmills Česko s.r.o., Českomoravská 2420/15, Praha 9, Libeň, 19000, CZ | 16.03.2023 |
| 212958 | GoodMills Group GmbH, Friedrich-Wilhelm-Raiffeisen Platz 1, 1020 Wien, AT | Goodmills Česko s.r.o., Českomoravská 2420/15, Praha 9, Libeň, 19000, CZ | 16.03.2023 |
| 226736 | Michlovský Miloš Doc. Ing., DrSc., Družstevní 818, Rakvice, 69103, CZ | VINICULTURE s.r.o., Luční 858, Rakvice, 69103, CZ | 15.03.2023 |
| 226737 | Michlovský Miloš Doc. Ing., DrSc., Družstevní 818, Rakvice, 69103, CZ | VINICULTURE s.r.o., Luční 858, Rakvice, 69103, CZ | 15.03.2023 |
| 244165 | Doc. Ing. Miloš Michlovský, DrSc., Družstevní 818, Rakvice, 69103, CZ | VINICULTURE s.r.o., Luční 858, Rakvice, 69103, CZ | 15.03.2023 |
| 256908 | Nová tiskárna Pelhřimov, spol. s r.o., Krasíkovická 1787, Pelhřimov, 39301, CZ | Dlouhý Martin, DiS., Březová 2289, Pelhřimov, 39301, CZ | 16.03.2023 |
| 257337 | Doc. Ing. Miloš Michlovský, DrSc., Družstevní 818, Rakvice, 69103, CZ | VINICULTURE s.r.o., Luční 858, Rakvice, 69103, CZ | 15.03.2023 |
| 257338 | Doc. Ing. Miloš Michlovský, DrSc., Družstevní 818, Rakvice, 69103, CZ | VINICULTURE s.r.o., Luční 858, Rakvice, 69103, CZ | 15.03.2023 |
| 257339 | Doc. Ing. Miloš Michlovský, DrSc., Družstevní 818, Rakvice, 69103, CZ | VINICULTURE s.r.o., Luční 858, Rakvice, 69103, CZ | 15.03.2023 |
| 257340 | Doc. Ing. Miloš Michlovský, DrSc., Družstevní 818, Rakvice, 69103, CZ | VINICULTURE s.r.o., Luční 858, Rakvice, 69103, CZ | 15.03.2023 |
| 258170 | OTK GROUP, a.s., Plynárenská 233, Kolín IV, 28002, CZ | OTK printing & packaging a.s., Plynárenská 233, Kolín, Kolín IV, 28002, CZ | 16.03.2023 |
| 258427 | Doc. Ing. Miloš Michlovský, DrSc., Družstevní 818, Rakvice, 69103, CZ | VINICULTURE s.r.o., Luční 858, Rakvice, 69103, CZ | 15.03.2023 |
| 258654 | Ing. Klíma Jan, Žateckých 6, Praha 4, 14000, CZ | GSK, s.r.o., Kouřimská 2326/6, Praha 3, Vinohrady, 13000, CZ | 20.03.2023 |
| 260626 | RIO Media a.s., Kovanecká 30/2124, Praha 9, Libeň, 19000, CZ | Nej.cz s.r.o., Kaplanova 2252/8, Praha 4, Chodov, 14800, CZ | 16.03.2023 |
| 264425 | Michlovský Miloš Doc. Ing., DrSc., Družstevní 818, Rakvice, 69103, CZ | VINICULTURE s.r.o., Luční 858, Rakvice, 69103, CZ | 15.03.2023 |
| 265115 | Michlovský Miloš Doc. Ing., DrSc., Družstevní 818, Rakvice, 69103, CZ | VINICULTURE s.r.o., Luční 858, Rakvice, 69103, CZ | 15.03.2023 |
| 270464 | OTK GROUP, a.s., Plynárenská 233, Kolín IV, 28002, CZ | OTK printing & packaging a.s., Plynárenská 233, Kolín, Kolín IV, 28002, CZ | 16.03.2023 |
| 271558 | Merkur Caming GmbH, Borsigstrasse 26, Lübbecke, DE | adp Gauselmann GmbH, Merkur-Allee 1-15, 32339 Espelkamp, DE | 15.03.2023 |
| 273045 | OTK GROUP, a.s., Plynárenská 233, Kolín IV, 28002, CZ | OTK printing & packaging a.s., Plynárenská 233, Kolín, Kolín IV, 28002, CZ | 21.03.2023 |
| 280354 | AVÍZO, a.s., Slavíkova 6142, Ostrava - Poruba, 70800, CZ | AVÍZO MEDIA, a.s., Nemocniční 1006/10, Ostrava, Moravská Ostrava, 70200, CZ | 15.03.2023 |
| 282306 | Michlovský Miloš Doc., Ing., CSc, Družstevní 818, Rakvice, 69103, CZ | VINICULTURE s.r.o., Luční 858, Rakvice, 69103, CZ | 15.03.2023 |
| 292440 | Michlovský Miloš Ing. CSc., Družstevní 818, Rakvice, 69103, CZ | VINICULTURE s.r.o., Luční 858, Rakvice, 69103, CZ | 15.03.2023 |
| 294624 | RIO Media a.s., Kovanecká 30/2124, Praha 9, Libeň, 19000, CZ | Nej.cz s.r.o., Kaplanova 2252/8, Praha 4, Chodov, 14800, CZ | 20.03.2023 |
| 294625 | RIO Media a.s., Kovanecká 30/2124, Praha 9, Libeň, 19000, CZ | Nej.cz s.r.o., Kaplanova 2252/8, Praha 4, Chodov, 14800, CZ | 20.03.2023 |
| 294626 | RIO Media a.s., Kovanecká 30/2124, Praha 9, Libeň, 19000, CZ | Nej.cz s.r.o., Kaplanova 2252/8, Praha 4, Chodov, 14800, CZ | 20.03.2023 |
| 295418 | VERNER a.s., Na Skalce 321, Červený Kostelec, 54941, CZ | VERNER SK s. r. o., Klincová 37/B, Bratislava 821 08, SK | 20.03.2023 |
| 295419 | VERNER a.s., Na Skalce 321, Červený Kostelec, 54941, CZ | VERNER SK s. r. o., Klincová 37/B, Bratislava 821 08, SK | 20.03.2023 |
| 304223 | Jaroslava Machutková - M OPTIK STUDIO, V Domově 3, Praha 3, 13000, CZ | M OPTIK STUDIO, spol. s r.o., V domově 1324/3, Praha 3, Žižkov, 13000, CZ | 20.03.2023 |

| Číslo zápisu (111) | Dřívější vlastník (770) | Nynější vlastník (730) | S účinností od (580) |
|--------------------|--|---|----------------------|
| 305003 | RIO Media a.s., Kovanecká 30/2124, Praha 9 - Libeň, 19000, CZ | Nej.cz s.r.o., Kaplanova 2252/8, Praha 4, Chodov, 14800, CZ | 20.03.2023 |
| 305004 | RIO Media a.s., Kovanecká 30/2124, Praha 9 - Libeň, 19000, CZ | Nej.cz s.r.o., Kaplanova 2252/8, Praha 4, Chodov, 14800, CZ | 20.03.2023 |
| 306393 | Michlovský Miloš Doc. Ing., DrSc., Družstevní 818, Rakvice, 69103, CZ | VINICULTURE s.r.o., Luční 858, Rakvice, 69103, CZ | 15.03.2023 |
| 308344 | Michlovský Miloš Doc. Ing., DrSc., Družstevní 818, Rakvice, 69103, CZ | VINICULTURE s.r.o., Luční 858, Rakvice, 69103, CZ | 15.03.2023 |
| 308345 | Michlovský Miloš Doc. Ing., DrSc., Družstevní 818, Rakvice, 69103, CZ | VINICULTURE s.r.o., Luční 858, Rakvice, 69103, CZ | 15.03.2023 |
| 310343 | NJNet s.r.o., Msgr. Šrámka 1119/26, Nový Jičín, 74101, CZ | Nej.cz s.r.o., Kaplanova 2252/8, Praha 4, Chodov, 14800, CZ | 20.03.2023 |
| 310344 | NJNet s.r.o., Msgr. Šrámka 1119/26, Nový Jičín, 74101, CZ | Nej.cz s.r.o., Kaplanova 2252/8, Praha 4, Chodov, 14800, CZ | 20.03.2023 |
| 313988 | OTK GROUP, a.s., Plynárenská 233, Kolín IV, 28002, CZ | OTK printing & packaging a.s., Plynárenská 233, Kolín, Kolín IV, 28002, CZ | 21.03.2023 |
| 320145 | Doc. Ing. Miloš Michlovský, DrSc., Družstevní 818, Rakvice, 69103, CZ | VINICULTURE s.r.o., Luční 858, Rakvice, 69103, CZ | 15.03.2023 |
| 328756 | Doc. Ing. Miloš Michlovský, DrSc., Družstevní 818, Rakvice, 69103, CZ | VINICULTURE s.r.o., Luční 858, Rakvice, 69103, CZ | 15.03.2023 |
| 333327 | Zentiva Group, a.s., U kabelovny 130, Praha 10 - Dolní Měcholupy, 10237, CZ | Zentiva Group, a.s., U kabelovny 529/16, Praha 10, Dolní Měcholupy, 10200, CZ | 20.03.2023 |
| 333328 | Zentiva Group, a.s., U kabelovny 130, Praha 10 - Dolní Měcholupy, 10237, CZ | Zentiva Group, a.s., U kabelovny 529/16, Praha 10, Dolní Měcholupy, 10200, CZ | 20.03.2023 |
| 336392 | Doc. Ing. Miloš Michlovský, DrSc., Družstevní 818, Rakvice, 69103, CZ | VINICULTURE s.r.o., Luční 858, Rakvice, 69103, CZ | 15.03.2023 |
| 338467 | Bačovský Martin, 9. května 1159/16, Blansko, 68701, CZ | twibbit spol. s r.o., Zákostelí 190, Lysice, 67971, CZ | 15.03.2023 |
| 339980 | PRG Dynamica s.r.o., Ve svahu 482/5, Praha 4, Podolí, 14700, CZ | PRG Dynamica s.r.o., Ve svahu 482/5, Praha 4, Podolí, 14700, CZ | 15.03.2023 |
| 345505 | RIO Media a.s., Kovanecká 2124/30, Praha 9 - Libeň, 19000, CZ | Nej.cz s.r.o., Kaplanova 2252/8, Praha 4, Chodov, 14800, CZ | 20.03.2023 |
| 345506 | RIO Media a.s., Kovanecká 2124/30, Praha 9 - Libeň, 19000, CZ | Nej.cz s.r.o., Kaplanova 2252/8, Praha 4, Chodov, 14800, CZ | 20.03.2023 |
| 346256 | Mepatek s.r.o., Novosedlická 2888, Teplice, 41501, CZ | Drha Michal Ing., Družstevní 592, Zruč-Senec, Zruč, 33008, CZ | 21.03.2023 |
| 346569 | Michlovský Miloš Doc. Ing., DrSc., Družstevní 818, Rakvice, 69103, CZ | VINICULTURE s.r.o., Luční 858, Rakvice, 69103, CZ | 15.03.2023 |
| 349898 | Michlovský Miloš Doc. Ing., DrSc., Družstevní 818, Rakvice, 69103, CZ | VINICULTURE s.r.o., Luční 858, Rakvice, 69103, CZ | 15.03.2023 |
| 354100 | Hypoteční banka, a.s., Radlická 333/150, Praha 5, 15057, CZ | SousedceCZ s.r.o., Drahobejlova 2433/12, Praha 9, Libeň, 19000, CZ | 21.03.2023 |
| 356217 | INTERNET Pb, spol. s r.o., náměstí Republiky 1037/3, Praha 1 - Nové Město, 11000, CZ | LTnet, s.r.o., Kaplanova 2252/8, Praha 4, Chodov, 14800, CZ | 20.03.2023 |
| 356217 | LTnet, s.r.o., Kaplanova 2252/8, Praha 4, Chodov, 14800, CZ | Nej.cz s.r.o., Kaplanova 2252/8, Praha 4, Chodov, 14800, CZ | 20.03.2023 |
| 356411 | Michlovský Miloš Doc. Ing., DrSc., Družstevní 818, Rakvice, 69103, CZ | VINICULTURE s.r.o., Luční 858, Rakvice, 69103, CZ | 15.03.2023 |
| 358594 | CertiCon a.s., Evropská 2758/11, Praha 6 - Dejvice, 16000, CZ | CCVis s.r.o., Evropská 2758/11, Praha 6, Dejvice, 16000, CZ | 20.03.2023 |
| 362927 | INTERNET Pb, spol. s r.o., náměstí Republiky 1037/3, Praha 1 - Nové Město, 11000, CZ | LTnet, s.r.o., Kaplanova 2252/8, Praha 4, Chodov, 14800, CZ | 20.03.2023 |
| 362927 | LTnet, s.r.o., Kaplanova 2252/8, Praha 4, Chodov, 14800, CZ | Nej.cz s.r.o., Kaplanova 2252/8, Praha 4, Chodov, 14800, CZ | 20.03.2023 |
| 364245 | MONEX s.r.o., Žežická 597, Příbram, 26101, CZ | LTnet, s.r.o., Kaplanova 2252/8, Praha 4, Chodov, 14800, CZ | 20.03.2023 |
| 364245 | LTnet, s.r.o., Kaplanova 2252/8, Praha 4, Chodov, 14800, CZ | Nej.cz s.r.o., Kaplanova 2252/8, Praha 4, Chodov, 14800, CZ | 20.03.2023 |
| 366568 | Michlovský Miloš Doc. Ing., DrSc., Družstevní 818, Rakvice, 69103, CZ | VINICULTURE s.r.o., Luční 858, Rakvice, 69103, CZ | 15.03.2023 |
| 366569 | Michlovský Miloš Doc. Ing., DrSc., Družstevní 818, Rakvice, 69103, CZ | VINICULTURE s.r.o., Luční 858, Rakvice, 69103, CZ | 15.03.2023 |
| 367300 | Michlovský Miloš Doc. Ing., DrSc., Družstevní 818, Rakvice, 69103, CZ | VINICULTURE s.r.o., Luční 858, Rakvice, 69103, CZ | 15.03.2023 |
| 367301 | Michlovský Miloš Doc. Ing., DrSc., Družstevní 818, Rakvice, 69103, CZ | VINICULTURE s.r.o., Luční 858, Rakvice, 69103, CZ | 15.03.2023 |
| 367302 | Michlovský Miloš Doc. Ing., DrSc., Družstevní 818, Rakvice, 69103, CZ | VINICULTURE s.r.o., Luční 858, Rakvice, 69103, CZ | 15.03.2023 |
| 367303 | Michlovský Miloš Doc. Ing., DrSc., Družstevní 818, Rakvice, 69103, CZ | VINICULTURE s.r.o., Luční 858, Rakvice, 69103, CZ | 15.03.2023 |
| 367426 | MyFoodMarket, s.r.o., Masná 27/9, Brno, Trnitá, 60200, CZ | Zdravé stravování s.r.o., Jiřího z Poděbrad 978, Strážnice, 69662, CZ | 20.03.2023 |

| Číslo zápisu (111) | Dřívější vlastník (770) | Nynější vlastník (730) | S účinností od (580) |
|--------------------|---|---|----------------------|
| 371367 | OTK GROUP, a.s., Plynárenská 233, Kolín IV, 28002, CZ | OTK printing & packaging a.s., Plynárenská 233, Kolín IV, 28002, CZ | 21.03.2023 |
| 374501 | Michlovský Miloš Doc. Ing., DrSc., Družstevní 818, Rakvice, 69103, CZ | VINICULTURE s.r.o., Luční 858, Rakvice, 69103, CZ | 15.03.2023 |
| 374502 | Michlovský Miloš Doc. Ing., DrSc., Družstevní 818, Rakvice, 69103, CZ | VINICULTURE s.r.o., Luční 858, Rakvice, 69103, CZ | 15.03.2023 |
| 374503 | Michlovský Miloš Doc. Ing., DrSc., Družstevní 818, Rakvice, 69103, CZ | VINICULTURE s.r.o., Luční 858, Rakvice, 69103, CZ | 15.03.2023 |
| 374504 | Michlovský Miloš Doc. Ing., DrSc., Družstevní 818, Rakvice, 69103, CZ | VINICULTURE s.r.o., Luční 858, Rakvice, 69103, CZ | 15.03.2023 |
| 374505 | Michlovský Miloš Doc. Ing., DrSc., Družstevní 818, Rakvice, 69103, CZ | VINICULTURE s.r.o., Luční 858, Rakvice, 69103, CZ | 15.03.2023 |
| 374506 | Michlovský Miloš Doc. Ing., DrSc., Družstevní 818, Rakvice, 69103, CZ | VINICULTURE s.r.o., Luční 858, Rakvice, 69103, CZ | 15.03.2023 |
| 374507 | Michlovský Miloš Doc. Ing., DrSc., Družstevní 818, Rakvice, 69103, CZ | VINICULTURE s.r.o., Luční 858, Rakvice, 69103, CZ | 15.03.2023 |
| 374508 | Michlovský Miloš Doc. Ing., DrSc., Družstevní 818, Rakvice, 69103, CZ | VINICULTURE s.r.o., Luční 858, Rakvice, 69103, CZ | 15.03.2023 |
| 385731 | Michlovský Miloš Doc. Ing., DrSc., Družstevní 818, Rakvice, 69103, CZ | VINICULTURE s.r.o., Luční 858, Rakvice, 69103, CZ | 15.03.2023 |
| 386933 | Michlovský Miloš Doc. Ing., DrSc., Družstevní 818, Rakvice, 69103, CZ | VINICULTURE s.r.o., Luční 858, Rakvice, 69103, CZ | 15.03.2023 |
| 387266 | Michlovský Miloš Doc. Ing., DrSc., Družstevní 818, Rakvice, 69103, CZ | VINICULTURE s.r.o., Luční 858, Rakvice, 69103, CZ | 15.03.2023 |
| 387906 | BOX NOW S.A., Papandreou Georgiou Street 141, Metamorfofi, GR | EMMA EPSILON LTD, Themistokli Dervi 48, ATHIENITIS CENTENNIAL BUILDING, 3rd Floor, Flat/Office 303, Nikózie, 1066, CY | 20.03.2023 |
| 395023 | Banka CREDITAS a.s., Sokolovská 675/9, Praha 8, Karlín, 18600, CZ | Max banka a.s., Na strži 2097/63, Praha 4, Krč, 14000, CZ | 15.03.2023 |
| 395594 | Banka CREDITAS a.s., Sokolovská 675/9, Praha 8, Karlín, 18600, CZ | Max banka a.s., Na strži 2097/63, Praha 4, Krč, 14000, CZ | 15.03.2023 |

Změny v údajích o vlastnících ochranných známek

Kapitola obsahuje ochranné známky, u kterých byla v rejstříku ochranných známek vyznačena změna v údajích o vlastnících ve smyslu ustanovení § 27 odst. 2 a 7 zákona č. 441/2003 Sb.

| Číslo zápisu (111) | Vlastník (730) | S účinností od (580) |
|--------------------|---|----------------------|
| 167282 | DAIKIN INDUSTRIES, LTD., Osaka Umeda Twin Towers South, 1-13-1, Umeda, Kita-ku, Osaka-Shi, Osaka 530-0001, JP | 20.03.2023 |
| 179027 | DAIKIN INDUSTRIES, LTD., Osaka Umeda Twin Towers South, 1-13-1, Umeda, Kita-ku, Osaka-Shi, Osaka 530-0001, JP | 20.03.2023 |
| 179351 | Autoklub České republiky, Opletalova 1337/29, Praha 1, Nové Město, 11000, CZ | 20.03.2023 |
| 179814 | DAIKIN INDUSTRIES, LTD., Osaka Umeda Twin Towers South, 1-13-1, Umeda, Kita-ku, Osaka-Shi, Osaka 530-0001, JP | 20.03.2023 |
| 179848 | DAIKIN INDUSTRIES, LTD., Osaka Umeda Twin Towers South, 1-13-1, Umeda, Kita-ku, Osaka-Shi, Osaka 530-0001, JP | 20.03.2023 |
| 181677 | DAIKIN INDUSTRIES, LTD., Osaka Umeda Twin Towers South, 1-13-1, Umeda, Kita-ku, Osaka-Shi, Osaka 530-0001, JP | 20.03.2023 |
| 184149 | DAIKIN INDUSTRIES, LTD., Osaka Umeda Twin Towers South, 1-13-1, Umeda, Kita-ku, Osaka-Shi, Osaka 530-0001, JP | 20.03.2023 |
| 190149 | PENAM, a.s., Cejl 504/38, Brno, Zábřovice, 60200, CZ | 16.03.2023 |
| 198379 | Société BIC, 12-22 Boulevard Victor Hugo, 92110 Clichy, 92110, FR | 21.03.2023 |
| 236676 | Němeček Jiří, č. p. 315, Lípa, 76311, CZ | 20.03.2023 |
| 259105 | EverGlow GmbH, Draisstraße 19a-b, 76461 Muggensturm, DE | 15.03.2023 |
| 259296 | INDUS SECURITY s.r.o., Mokrá 1286/9, Praha 4, Chodov, 14900, CZ | 16.03.2023 |
| 259297 | INDUS SECURITY s.r.o., Mokrá 1286/9, Praha 4, Chodov, 14900, CZ | 16.03.2023 |
| 259344 | PENAM, a.s., Cejl 504/38, Brno, Zábřovice, 60200, CZ | 16.03.2023 |
| 259794 | Kühnův smíšený sbor, z. s., náměstí Bořislavka 2075/11, Praha 6, Dejvice, 16000, CZ | 15.03.2023 |
| 259896 | BPP spol. s r.o., Tuřanka 877/125, Brno, Tuřany, 62700, CZ | 15.03.2023 |
| 263174 | Lersen CZ s.r.o., Oldřichovská 831, Hrádek nad Nisou, 46334, CZ | 20.03.2023 |
| 265042 | Autoklub České republiky, Opletalova 1337/29, Praha 1, Nové Město, 11000, CZ | 20.03.2023 |
| 265753 | A-RENT CAR, spol. s r.o., Veleslavínská 48/39, Praha 6, Veleslavín, 16200, CZ | 16.03.2023 |
| 271558 | adp Merkur GmbH, Merkur-Allee 1-15, 32339 Espelkamp, DE | 15.03.2023 |
| 286404 | Repková Kateřina, Čs. legií 3058/7, Ostrava, Moravská Ostrava, 70200, CZ | 21.03.2023 |
| 334304 | A. H. Riise Spirits ApS, Alkmaar Alle 8, DK-2791 Dragor, DK | 16.03.2023 |
| 334667 | Pejskar & spol., spol. s r.o., Kostecká 894/61, Praha 9, Čakovice, 19600, CZ | 16.03.2023 |
| 334936 | Apelby Solutions s.r.o., Doudlebská 1699/5, Praha 4, Nusle, 14000, CZ | 16.03.2023 |
| 335080 | MADE GROUP, a.s., Kostecká 894/61, Praha 9, Čakovice, 19600, CZ | 16.03.2023 |
| 335081 | MADE GROUP, a.s., Kostecká 894/61, Praha 9, Čakovice, 19600, CZ | 16.03.2023 |
| 335855 | Gymnastika Liberec z.s., Jeronýmova 570/22, Liberec, Liberec VII-Horní Růžodol, 46007, CZ | 16.03.2023 |
| 336082 | Ticketportal SK, s. r. o., Kalinčiakova 33, Bratislava, 831 04, SK | 16.03.2023 |
| 336816 | Nej.cz s.r.o., Kaplanova 2252/8, Praha 4, Chodov, 14800, CZ | 16.03.2023 |
| 336887 | PENAM, a.s., Cejl 504/38, Brno, Zábřovice, 60200, CZ | 16.03.2023 |
| 337146 | OPTIMALIT, spol. s r.o., Barrandova 611/18, Plzeň, Východní Předměstí, 32600, CZ | 21.03.2023 |
| 337324 | KALTMAYER s.r.o., Křesomyslova 282/6, Praha 4, Nusle, 14000, CZ | 16.03.2023 |
| 338434 | VITON s.r.o., č. p. 90, Planá, 37001, CZ | 16.03.2023 |
| 338983 | OPTIMALIT, spol. s r.o., Barrandova 611/18, Plzeň, Východní Předměstí, 32600, CZ | 21.03.2023 |
| 339795 | Kostecké uzeniny a.s., č. p. 60, Kostelec, 58861, CZ | 15.03.2023 |
| 339958 | Botanicus, spol. s r.o., č. p. 8, Ostrá, 28922, CZ | 15.03.2023 |
| 340097 | VITON s.r.o., č. p. 90, Planá, 37001, CZ | 16.03.2023 |
| 340183 | VITON s.r.o., č. p. 90, Planá, 37001, CZ | 16.03.2023 |
| 362323 | Czech Wool company s.r.o., Šedesátá 7015, Zlín, 76001, CZ | 20.03.2023 |
| 364145 | CYLINDERS HOLDING a.s., Výstavní 81/97, Ostrava, Vítkovice, 70300, CZ | 20.03.2023 |
| 368995 | Vilgain s.r.o., Smetanova 1022/19, Brno, Veveří, 60200, CZ | 16.03.2023 |
| 368996 | Vilgain s.r.o., Smetanova 1022/19, Brno, Veveří, 60200, CZ | 16.03.2023 |
| 392896 | Czech Wool company s.r.o., Šedesátá 7015, Zlín, 76001, CZ | 15.03.2023 |
| 392897 | Czech Wool company s.r.o., Šedesátá 7015, Zlín, 76001, CZ | 15.03.2023 |
| 395436 | RENOLAK s.r.o., Na Střelnici 748, Rapotín, 78814, CZ | 20.03.2023 |