

Číselné INID kódy pro označování bibliografických dat technických řešení

INID Codes for the identification of bibliographic data of technical solutions

(Standard WIPO ST. 9 a ST. 80)

(11)	číslo patentu/zápisu/osvědčení	(11)	Number of the patent/registration/certification
(15)	datum zápisu průmyslového vzoru	(15)	Industrial design registration date
(21)	číslo přihlášky/žádosti	(21)	Application number
(22)	datum podání přihlášky/žádosti	(22)	Date of application filing
(23)	údaje o výstavní prioritě	(23)	Exhibition priority data
(28)	počet průmyslových vzorů	(28)	Number of industrial designs included in the application
(31)	číslo prioritní přihlášky	(31)	Number of priority application
(32)	datum podání prioritní přihlášky	(32)	Filing date of priority application
(33)	země priority	(33)	Priority country
(40)	datum zveřejnění přihlášky vynálezu	(40)	Date of publication of patent application
(45)	datum zveřejnění zapsaného průmyslového vzoru	(45)	Publication date of the registered industrial design
(47)	datum zveřejnění udělení patentu a zápisu užitého vzoru, datum zápisu užitého vzoru, datum oznámení udělení evropského patentu v Evropském patentovém věstníku	(47)	Publication date of patent granting and publication date of utility model registration, registration date of utility model, publication date of European patent granting in the European patent bulletin
(51)	mezinárodní patentové třídění/Locarnské třídění průmyslových vzorů	(51)	International Patent Classification/ Locarno Classification for Industrial Designs
(54)	Název	(54)	Title
(55)	vyobrazení průmyslového vzoru	(55)	Reproduction of the industrial design
(57)	Anotace	(57)	Abstract
(68)	číslo základního patentu	(68)	Number of the basic patent
(71)	označení přihlašovatele/žadatele	(71)	Applicant
(72)	označení původce	(72)	Inventor
(73)	označení majitele/vlastníka	(73)	Owner
(74)	označení zástupce	(74)	Attorney's name and address
(86)	číslo mezinárodní přihlášky	(86)	International application number
(87)	číslo mezinárodního zveřejnění	(87)	International publication number
(92)	datum a číslo první registrace přípravku pro Českou republiku	(92)	Date and number(s) of the first authorization to market the product in the CZ
(93)	datum, číslo a země první registrace přípravku v rámci Společenství	(93)	Date, number(s) and country of the first authorization to market the product in the EEC
(94)	doba platnosti osvědčení	(94)	Term of certification validity
(95)	označení a typ přípravku	(95)	Name of the product and product type
(96)	datum podání a číslo evropské patentové přihlášky	(96)	European patent application filing date and number
(97)	datum zveřejnění a číslo zveřejnění evropské patentové přihlášky v Evropském patentovém věstníku	(97)	European patent application publication date and publication number in the European patent bulletin

Číselné INID kódy pro označování bibliografických dat technických řešení

INID Codes for the identification of bibliographic data of technical solutions

(Standard WIPO ST.50)

(15)	Informace o opravě	(15)	Correction information
(48)	Datum publikace opraveného dokumentu	(48)	Date of issuance of a corrected document

Číselné INID kódy pro označování bibliografických dat ochranných známek

INID codes and minimum required for the identification of bibliographic data relating to marks

(Standard WIPO ST.60)

(111)	Číslo zápisu ochranné známky (registrace)	(111)	Number of registration
(151)	Datum zápisu ochranné známky	(151)	Date of the registration
(210)	Číslo přihlášky ochranné známky (spisu)	(210)	Number of the application
(220)	Datum podání přihlášky	(220)	Date of filing of the application
(320)	Datum vzniku práva přednosti	(320)	Date of the first application
(442)	Datum zveřejnění přihlášky po průzkumu	(442)	Date of the publication of the examined application
(450)	Datum zveřejnění zápisu ochranné známky ve Věstníku	(450)	Date of publication of the registration
(510)	Seznam výrobků a služeb	(510)	List of goods and/or services
(511)	Číslo třídy výrobků a služeb	(511)	Number of the class of goods and/or services
(526)	Omezení rozsahu ochrany o prvek	(526)	Disclaimer
(540)	Znění nebo vyobrazení ochranné známky	(540)	Reproduction of the mark
(551)	Kolektivní/certifikační ochranná známka	(551)	Collective/certification mark
(552)	Ochranná známka poziční / se vzorem	(552)	Position mark or Pattern mark
(553)	Ochranná známka multimediální / pohybová	(553)	Motion mark or Multimedia mark
(554)	Ochranná známka prostorová	(554)	Three-dimensional mark
(555)	Ochranná známka holografická	(555)	Hologram mark
(556)	Ochranná známka zvuková	(556)	Sound mark
(557)	Ochranná známka čichová	(557)	Olfactory mark
(558)	Ochranná známka tvořená pouze barvou nebo kombinací barev	(558)	Mark consisting exclusively of one or several colours
(559)	Ochranná známka jiná	(559)	Other type of mark

(580)	Datum zápisu jakékoliv transakce v souvislosti s přihláškou nebo zápisem ochranné známky do rejstříku, např. změna majitele, změna jména nebo adresy, vzdání se práv k ochranné známce atd. (účinnost)	(580)	Date of recording of any kind of transaction in respect of applications or registrations (e.g. change in ownership, change in name or address, renunciation, termination of protection)
(591)	Údaje o barevnosti ochranné známky	(591)	Information concerning colour claimed
(592)	Ochranná známka slovní	(592)	Word mark
(593)	Ochranná známka obrazová	(593)	Figurative mark
(594)	Ochranná známka kombinovaná slovní a grafická	(594)	Combined word and figurative mark
(730)	Přihlašovatel/vlastník ochranné známky	(730)	The applicant or the holder of the mark
(740)	Zástupce	(740)	Name and address of the representative
(770)	Jméno a adresa dřívějšího přihlašovatele nebo vlastníka (v případě změny vlastnictví)	(770)	Name and address of the previous applicant or holder (in case of change in ownership)
(791)	Jméno a adresa nabyvatele licence	(791)	Name and address of the licensee
(793)	Podmínky a omezení licence	(793)	Indication of conditions and/or restrictions under the license
(800)	Mezinárodní zápis ochranné známky	(800)	International registration

Kódy pro kódování záhlaví oznámení publikovaných ve Věstníku

(Standard WIPO ST. 17)

BB9A	zveřejněné přihlášky vynálezů	MK1K	zánik užitého vzoru uplynutím doby platnosti
FG1K	zapsané užité vzory	MK4A	zánik patentů uplynutím doby platnosti
FG4A	udělené patenty	MK4F	zánik autorských osvědčení uplynutím doby platnosti
FG4Q	zapsané průmyslové vzory	MK4Q	zánik průmyslového vzoru uplynutím doby ochrany
LD3K	částečný výmaz užitého vzoru	MM4A	zánik patentů pro nezaplacení ročních poplatků
LD4Q	částečný výmaz průmyslového vzoru	MM4F	zánik autorských osvědčení pro nezaplacení ročních poplatků
MA4A	zánik patentu vzdáním se	ND1K	prodloužení platnosti užitého vzoru
MA4F	zánik autorských osvědčení vzdáním se	ND4Q	obnova doby ochrany průmyslového vzoru
MC3K	výmaz užitého vzoru	PA4A	změna autorského osvědčení na patent
MC4A	zrušení patentu	PC9A	změna dispozičního práva k vynálezu
MC4F	zrušení autorského osvědčení	PD1K	převod práv a ostatní změny majitelů užitého vzoru
MC4Q	výmaz průmyslového vzoru	PD4A	převod práv a ostatní změny majitelů patentů
MH1K	zánik užitého vzoru vzdáním se	PD4Q	převod práv a ostatní změny vlastníků průmyslových vzorů
MH4A	částečné zrušení patentu	QA9A	nabídka licence
MH4F	částečné zrušení autorského osvědčení	SB4A	zapsané patenty do rejstříku po odtajnění
MH4Q	zánik průmyslového vzoru vzdáním se	SB4F	zapsaná autorská osvědčení do rejstříku po odtajnění

Opravy Změny Různé

Opravy u přihlášek vynálezů s žádostí o udělení patentu

HA9A	jmenování vynálezce	HG9A	oprava chyb v třídění
HB9A	oprava jmen	HH9A	oprava nebo změna všeobecně
HC9A	změna jmen	HK9A	tiskové chyby v úředních věstnících
HD9A	oprava adres		
HE9A	změna adres		
HF9A	oprava dat		

Opravy ochranných dokumentů

Patenty	autorská osvědčení	užité vzory	průmyslové vzory	
TA4A	TA4F	TA1K	TA4Q	jmenování vynálezce
TB4A	TB4F	TB1K	TB4Q	oprava jmen
TC4A	TC4F	TC1K	TC4Q	změna jmen
TD4A	TD4F	TD1K	TD4Q	oprava adres
TE4A	TE4F	TE1K	TE4Q	změna adres
TF4A	TF4F	TF1K	TF4Q	oprava dat
TG4A	TG4F	TG1K	TG4Q	oprava chyb v třídění
TH4A	TH4F	TH1K	TH4Q	oprava nebo změna všeobecně
TK9A	TK9F	TK1K	TK4Q	tiskové chyby v úřed. věstnících

Kódy pro označování zemí a mezinárodních organizací použité ve věstníku

CA	Kanada
CH	Švýcarsko
CM	Kamerun
CY	Kypr
CZ	Česká republika
DE	Spolková republika Německo
DK	Dánsko
FR	Francie
GB	Velká Británie
HK	Hongkong
IN	Indie
IR	Irán
KR	Korejská republika
LU	Lucembursko
MN	Mongolsko
MX	Mexiko
PL	Polsko
SK	Slovensko
US	Spojené státy americké
ZA	Jižní Afrika

Kódy pro označování států USA použité ve věstníku

CA	California
MA	Massachusetts
MD	Maryland
MN	Minnesota
NC	North Carolina
NJ	New Jersey
NY	New York
PA	Pennsylvania
TX	Texas

BB9A

Zveřejněné přihlášky vynálezů - přehled podle čísel přihlášek

Dále uvedené přihlášky vynálezů byly zveřejněny dnem, uvedeným v Věstníku podle zákona č. 527/1990 Sb., o vynálezech a zlepšovacích návrzích, ve znění pozdějších předpisů, a jsou k dispozici v patentové knihovně Úřadu průmyslového vlastnictví, Antonína Čermáka 2a, 160 68, Praha 6.

(21)	(51)	(21)	(51)	
2021-451	C 22 C 1/04	(2006.01)	2022-195	E 01 F 9/518 (2016.01)
2021-454	A 23 C 19/086	(2006.01)	2022-206	A 24 F 1/20 (2006.01)
2022-22	F 16 D 3/64	(2006.01)	2022-349	D 06 M 10/00 (2006.01)
2022-158	A 63 C 7/06	(2006.01)	2023-21	F 23 H 1/08 (2006.01)

Zveřejněné přihlášky vynálezů - řazené podle MPT

- (51) **A23C 19/086** (2006.01)
A23C 19/068 (2006.01)
- (21) **2021-454**
- (71) Quast Karel, Praha 4, Hodkovičky, CZ
Bittermann Bernd, 95336 Mainleus, DE
- (72) Quast Karel, Praha 4, Hodkovičky, CZ
Bittermann Bernd, 95336 Mainleus, DE
- (54) **Způsob výroby sušeného mléčného výrobku ve formě směsi, dále použitelné pro výrobu sýru typu mozzarella nebo sýru typu feta**
- (22) 25.09.2021
- (57) Způsob výroby mléčného výrobku ve formě směsi, dále použitelné pro sýr typu mozzarella nebo směs sýru typu feta zahrnuje kroky: (a) poskytnutí čerstvé fermentovaného, vysráženého mléčného výrobku na bázi alespoň jednoho z kravského, kozího nebo ovčího mléka se specifickým procentem sušiny, pH, obsahem tuku v sušině a obsahem soli; (b) rozmělnění uvedené směsi mléčného výrobku na částice o určitém průměru a délce; (c) sušení směsi mléčného výrobku o příslušném průměru a délce částic při zvýšené teplotě na specifický zůstatek zbytkové vody za vzniku odejíratelného produktu jako směsi sušeného mléčného výrobku použitelného pro mlékárenský a masný průmysl; (d) přidání dalších složek ke směsi sušeného mléčného výrobku z kroku (c): (α) přidá se příslušné množství smetany v prášku, kyseliny mléčné a/nebo kyseliny citronové a soli a vše se dobře promíchá, čímž se vytvoří suchá směs výrobku použitelného pro další kroky k výrobě konečného sýru typu mozzarella; nebo (β) přidá se příslušné množství smetany v prášku, kyseliny mléčné a/nebo kyseliny citronové a soli a vše se dobře promíchá, čímž se vytvoří směs výrobku použitelného pro další kroky k výrobě konečného sýru typu feta; (e) výroba konečného sýru typu mozzarella s použitím suché směsi výrobku z kroku (d) (α) smícháním s vodou o určité teplotě, mícháním vodné směsi po požadovanou dobu, zahříváním směsi v určitém rozmezí teplot a dále po ochlazení, paření-roztahování, hnětení a tvarování do podoby hotového sýru typu mozzarella, skladování ve vodném roztoku s příslušným množstvím soli při určité teplotě; nebo výroba konečného sýru typu feta s použitím suché směsi výrobku z kroku (d) (β) smícháním s vodou o určité teplotě, mícháním vodné směsi po požadovanou dobu, zahříváním směsi v určitém teplotním rozmezí a dále po ochlazení formováním do hotového sýru typu feta, skladováním ve vodném roztoku s příslušným množstvím soli při určité teplotě.

výroby a údržby. Otvory (10) uzavírá pohyblivé utěšňovací těleso (11), které je položeno nad otvory (10). Při natahování dýmu je utěšňovací těleso (11) pod tlakem přitlačeno k ústí otvorů (10), při profukování je přetlakem od otvorů (10) odtlačeno. V klidovém stavu utěšňovací těleso (11) na otvorech (10) leží působením tíhové síly.

- (74) Mgr. Aleš Lang, č. p. 30, Nová Ves, 38203

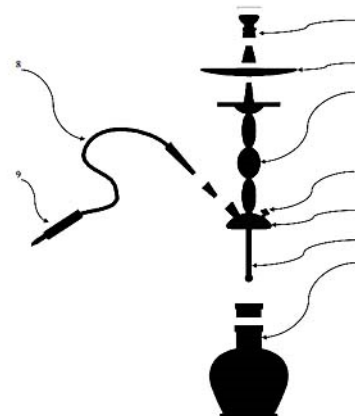

- (74) Rott, Růžička & Guttman a spol., Vyskočilova 1566, Praha 4, Michle, 14000

- (51) **A24F 1/20** (2006.01)
F16K 15/00 (2006.01)
- (21) **2022-206**
- (71) Holub Petr, Milevsko, CZ
- (72) Holub Petr, Milevsko, CZ
- (54) **Zpětný ventil pro vodní dýmku**
- (22) 18.05.2022
- (57) Zpětný ventil (5) pro vodní dýmky spočívá v tom, že jeho součástí je nový typ gravitačního ventilu. Tento zpětný ventil (5) nepoužívá kuličky ve zužujících se otvorech (10) v roli utěšňovacích těles (11) při profukování vodní dýmky, jejichž nevýhodou byla malá propustnost způsobující vytlačení vody z vázy (7) do korunky (1) s tabákem, a dále také složitost

- (51) **A63C 7/06** (2006.01)
A63C 5/044 (2006.01)
- (21) **2022-158**
- (71) Paulík Ivo Ing., Mgr., Markvartice, CZ
- (72) Paulík Ivo Ing., Mgr., Markvartice, CZ
- (54) **Sklužnice běžeckých lyží**
- (22) 19.04.2022
- (57) Sklužnice běžeckých lyží Varioscale má tvarově vymezenou a parametry konkrétně definovanou šupinatou plochu ve střední části kombinované běžecké lyže, což přinese značně lepší možnosti využití těchto lyží jak na techniku klasickou, tak bruslením bez nutnosti voskování. Ve střední části lyže budou na směrem ke vnitřní hraně šupiny vytvořeny jen velmi malé nebo téměř vůbec a směrem ke vnější hraně lyže budou šupiny naopak vytvořeny více. Lyže tak budou nesouměrné, levá a pravá vzájemně zrcadlově provedené. Sklužnice Varioscale též umožňuje výměnné provedení střední části, aby uživatel měl více výměnných středových částí sklužnice na výběr, od provedení s malým nebo žádným ozubením až po výrazně ozubené nebo s jiným průběhem/charakteristikou šupin.

- (51) **C22C 1/04** (2006.01)
C22C 30/00 (2006.01)
B22F 9/04 (2006.01)
B22F 1/054 (2022.01)
- (21) **2021-451**

(71) Vysoká škola chemicko-technologická v Praze, Praha 6, Dejvice, CZ

(72) Průša Filip Ing., Ph.D., Hostivice, CZ

Žofková Zuzana Bc., Malenice, CZ

Veselka Zbyněk Ing., Frenštát pod Radhoštěm, CZ

Školáková Andrea Ing., Ph.D., Záryby, CZ

(54) **Nanokrystalická kompozitní slitina CoCrFeNiMn a CoCrFeNiNb s vysokou pevností a tvárností a její příprava**

(22) 24.09.2021

(57) Připravená kompozitní slitina vzniklá smísením jednotlivých vstupních slitin CoCrFeNiMn a CoCrFeNiNb v hmotnostním poměru 25:75 až 75:25 se vyznačuje v závislosti na podmínkách mechanického mletí různými mechanickými vlastnostmi. Tyto vlastnosti jsou výrazně odlišné v porovnání s vlastnostmi jednotlivých vstupujících komponent.

(51) **D06M 10/00** (2006.01)

D06M 101/12 (2006.01)

(21) **2022-349**

(71) Porubská Mária doc. Ing., Ph.D., 94901 Nitra 1, SK

Braniša Jana Mgr., Ph.D., 91701 Trnava 1, SK

Porubský Ivan Ing., 94901 Nitra 1, SK

(72) Porubská Mária doc. Ing., Ph.D., 94901 Nitra 1, SK

Braniša Jana Mgr., Ph.D., 91701 Trnava 1, SK

Porubský Ivan Ing., 94901 Nitra 1, SK

(54) **Použití úpravy ovčí vlny anebo výrobků s jejím obsahem na ničení škodlivého hmyzu**

(22) 24.08.2022

(57) Řešení se týká použití úpravy ovčí vlny anebo výrobků s jejím obsahem pro ničení škodlivého hmyzu, kdy ovčí vlna anebo výrobky s jejím obsahem jsou ozářené urychleným elektronovým svazkem v dávce 40 kGy až 250 kGy a škodlivým hmyzem jsou moli.

(74) Ing. Jarmila Javoříková, patentový zástupce, Slunečná 4566, Zlín, 76005

(51) **E01F 9/518** (2016.01)

E01C 17/00 (2006.01)

(21) **2022-195**

(71) EternaLight s.r.o., Návší, CZ

(72) Raszka Ladislav Ing., Návší, CZ

(54) **Způsob aplikace fotoluminiscenčního značení**

(22) 10.05.2022

(57) Způsob aplikace fotoluminiscenčního značení na dopravní cestu, kdy je za okolní teploty od 1 až 80 °C je do povrchu dopravní cesty vytvořen otvor, dno je opatřeno bílou barvou, poté je na bílou barvu nanášena transparentní vrstva, na kterou je následně nanášen fotoluminiscenční prášek, který se gravitací propadne na dno. Poté je provedeno vytvrzení transparentní vrstvy po dobu 10 až 150 min.

(74) Silesia Patent s.r.o., Soukromá 261, Václavovice, 73934

(51) **F16D 3/64** (2006.01)

F16D 3/00 (2006.01)

(21) **2022-22**

(71) České vysoké učení technické v Praze, Praha 6, Dejvice, CZ

(72) Procházka Martin Bc., Sedlčany, CZ

Hošek Jan doc. Ing., Ph.D., Říčany, Radošovice, CZ

(54) **Pružný kloub pro spojení dvou předmětů**

(22) 18.01.2022

(57) Přesný typ monolitického rotačního pružného kloubu umožňující zvětšení pracovního rozsahu rotace kloubu oproti jeho běžné konstrukci. Princip využívá pro zvětšení pracovního rozsahu plovoucí pohyblivé části pružného mechanismu. Kloub obsahuje alespoň dvě v podstatě tuhé kotevní části (1) uzpůsobené k upevnění k předmětům, které mají být kloubem spojeny. Mezi kotevními částmi (1) je vždy uspořádána alespoň jedna v podstatě tuhá plovoucí část (5). Mezi kotevní částí (1) a plovoucí částí (5) je vždy vytvořena pružně deformovatelná část (2). Kloub je vytvořen z jednoho kusu materiálu nebo z několika kusů materiálu spojených v jeden celek. Všechny pružně deformovatelné části (2) leží v podstatě v jedné přímce, která je současně v podstatě osou (O) rotace kloubu. Kotevní část (1) od plovoucí části (5) a/nebo plovoucí část (5) od jiné plovoucí části (5) je ve směru osy otáčení vždy oddělena mezerou.

(74) Ing. Hana Dušková, Na Kočově 180, Chotutice, 28103

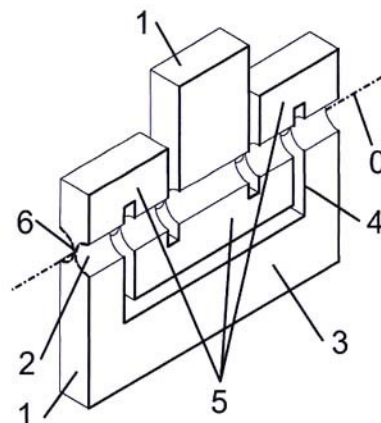

(51) **F23H 1/08** (2006.01)

F23H 17/00 (2006.01)

F23B 10/00 (2011.01)

(21) **2023-21**

(71) Benda Leopold, Horní Benešov, CZ

(72) Benda Leopold, Horní Benešov, CZ

Lýčka Zdeněk Ing., Krmov, Pod Bezručovým vrchem, CZ

(54) **Ohniště spalovacího zdroje na pevná paliva, zejména zplyňovacího teplovodního kotle na dřevo**

(22) 20.01.2023

(57) Ohniště spalovacího zdroje na pevná paliva obsahuje roštovou část (1) s roštem (2) a spalovací komoru (4). Roštová část (1), která je zhotovena z materiálu o teplotní odolnosti převyšující 700 °C, je propojena kanály (3) situovanými po stranách dna roštové části (1) do spalovací komory (4), která je pod roštovou částí (1). Spalovací komora (4) je zhotovena z materiálu o teplotní odolnosti převyšující 500 °C. Plocha příčných průřezů kanálů (3) je minimálně 3 cm² na kW jmenovitého výkonu spalovacího zdroje. Spalovací komora (4) má objem minimálně 800 cm³ na 1 kW jmenovitého výkonu spalovacího zdroje. Pod spalovací komoru (4) je umístěna dohořivací komora (5) o objemu maximálně 80 % objemu spalovací komory (4). Obě komory jsou propojeny spojovacími průduchy (6) o ploše alespoň 30 % minimální plochy kanálů (3).

(74) Ing. Pavel Nádvořník s.r.o., Klínová 620/1, Ostrava, Hulváky, 70900

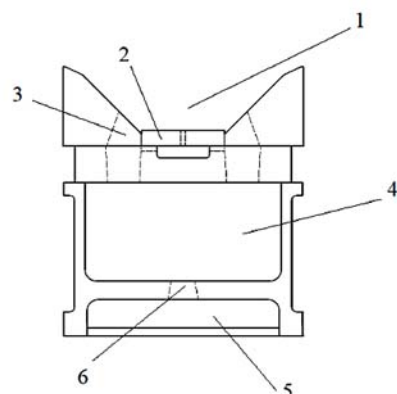

Zveřejněné přihlášky vynálezů - přehled podle třídících znaků

(51)		(21)		(51)		(21)
A 23 C 19/068	(2006.01)	2021-454		E 01 C 17/00	(2006.01)	2022-195
A 63 C 5/044	(2006.01)	2022-158		F 16 D 3/00	(2006.01)	2022-22
B 22 F 1/054	(2022.01)	2021-451		F 16 K 15/00	(2006.01)	2022-206
B 22 F 9/04	(2006.01)	2021-451		F 23 B 10/00	(2011.01)	2023-21
C 22 C 30/00	(2006.01)	2021-451		F 23 H 17/00	(2006.01)	2023-21
D 06 M 101/12	(2006.01)	2022-349				

Seznam přihlašovatelů zveřejněných přihlášek vynálezů

(71)	(21)	(51)	(71)	(21)	(51)		
České vysoké učení technické v Praze, Praha 6, Dejvice, CZ	2022-22	F 16 D 3/64	(2006.01)	Holub Petr, Milevsko, CZ	2022-206	A 24 F 1/20	(2006.01)
EternaLight s.r.o., Návsi, CZ	2022-195	E 01 F 9/518	(2016.01)	Paulík Ivo Ing., Mgr., Markvartice, CZ	2022-158	A 63 C 7/06	(2006.01)
Vysoká škola chemicko- technologická v Praze, Praha 6, Dejvice, CZ	2021-451	C 22 C 1/04	(2006.01)	Porubská Mária doc. Ing., Ph.D., 94901 Nitra 1, SK	2022-349	D 06 M 10/00	(2006.01)
Benda Leopold, Horní Benešov, CZ	2023-21	F 23 H 1/08	(2006.01)	Quast Karel, Praha 4, Hodkovičky, CZ	2021-454	A 23 C 19/086	(2006.01)

FG4A

Udělené patenty - přehled podle čísel patentů

V období uzávěrky tohoto čísla Věstníku udělil Úřad průmyslového vlastnictví tyto patenty.

(11)	(51)		(11)	(51)		(11)	(51)	
309546	G 05 B 13/02	(2006.01)	309550	C 07 K 14/50	(2006.01)	309554	E 01 F 9/518	(2016.01)
309547	H 01 J 37/26	(2006.01)	309551	C 21 D 1/62	(2006.01)	309555	A 24 F 1/20	(2006.01)
309548	C 12 Q 1/6895	(2018.01)	309552	F 16 D 3/64	(2006.01)			
309549	G 02 B 6/02	(2006.01)	309553	A 63 C 7/06	(2006.01)			

FG4A

Udělené patenty - přehled podle MPT

(51)	A24F 1/20	(2006.01)	(54)	Sada pro stanovení genotypu jabloně domácí (Malus x domestica Borkh.)	
	F16K 15/00	(2006.01)	(22)	19.07.2019	
(11)	309555				
(40)	05.04.2023				
(21)	2022-206				
(73)	Holub Petr, Milevsko, CZ		(51)	C21D 1/62	(2006.01)
(72)	Holub Petr, Milevsko, CZ			C21D 1/613	(2006.01)
(54)	Zpětný ventil pro vodní dýmku			C21D 1/667	(2006.01)
(22)	18.05.2022			C21D 9/04	(2006.01)
(74)	Mgr. Aleš Lang, č. p. 30, Nová Ves, 38203		(11)	309551	
			(40)	15.03.2023	
			(21)	2021-420	
(51)	A63C 7/06	(2006.01)	(73)	TRINECKÉ ŽELEZÁRNY, a. s., Trinec, Staré Město, CZ	
	A63C 5/044	(2006.01)	(72)	Hlisnikowski Mariusz Ing., Vendryně, CZ	
(11)	309553			Adamik Jiří Ing., Trinec, Dolní Lištná, CZ	
(40)	05.04.2023			Niemczyk Lukáš Ing., Český Těšín, Horní Žukov, CZ	
(21)	2022-158			Podolinský Petr Ing., Vendryně, CZ	
(73)	Paulík Ivo Ing., Mgr., Markvartice, CZ		(54)	Zařízení pro tepelné zpracování kolejnic	
(72)	Paulík Ivo Ing., Mgr., Markvartice, CZ		(22)	08.09.2021	
(54)	Skluznice běžeckých lyží		(74)	Advokátní kancelář Kadlubiec, Starzyk a partneři, s.r.o., Mgr. Ondřej Kadlubiec, advokát, Husova 401, Trinec, Staré Město, 73961	
(22)	19.04.2022				
(51)	C07K 14/50	(2006.01)	(51)	E01F 9/518	(2016.01)
	A61K 38/18	(2006.01)		E01C 17/00	(2006.01)
	A61Q 7/00	(2006.01)	(11)	309554	
	A61P 17/14	(2006.01)	(40)	05.04.2023	
	A61P 19/04	(2006.01)	(21)	2022-195	
	A61P 19/08	(2006.01)	(73)	EternaLight s.r.o., Návší, CZ	
(11)	309550		(72)	Raszka Ladislav Ing., Návší, CZ	
(40)	28.12.2022		(54)	Způsob aplikace fotoluminiscenčního značení	
(21)	2021-303		(22)	10.05.2022	
(73)	Enantis s.r.o., Brno, Bohunice, CZ		(74)	Silesia Patent s.r.o., Soukromá 261, Václavovice, 73934	
	Fakultní nemocnice u sv. Anny v Brně, Brno, Staré Brno, CZ				
(72)	Chaloupková Radka doc. Mgr., Ph.D., Helvíkovice, CZ		(51)	F16D 3/64	(2006.01)
	Štěpánková Veronika Mgr., Ph.D., Slavkov u Brna, CZ			F16D 3/00	(2006.01)
	Petulová Eliška Mgr., Těšany, CZ		(11)	309552	
	Ghazalová Tereza Mgr., Modřice, CZ		(40)	05.04.2023	
	Damborský Jiří prof. Mgr., Dr., Brno, Židenice, CZ		(21)	2022-22	
	Bednář David Mgr., Ph.D., Brno, Bohunice, CZ		(73)	České vysoké učení technické v Praze, Praha 6, Dejvice, CZ	
(54)	Termostabilní polypeptid na bázi FGF18 a jeho použití		(72)	Procházka Martin Bc., Sedlčany, CZ	
(22)	15.06.2021			Hošek Jan doc. Ing., Ph.D., Říčany, Radošovice, CZ	
(74)	HARBER IP s.r.o., Dukelských hrdinů 567/52, Praha 7, Holešovice, 17000		(54)	Pružný kloub pro spojení dvou předmětů	
			(22)	18.01.2022	
			(74)	Ing. Hana Dušková, Na Kočově 180, Chotutice, 28103	
(51)	C12Q 1/6895	(2018.01)	(51)	G02B 6/02	(2006.01)
	C12Q 1/6858	(2018.01)		A61B 5/08	(2006.01)
	C12N 15/11	(2006.01)	(11)	309549	
(11)	309548		(40)	28.09.2022	
(40)	27.01.2021		(21)	2021-128	
(21)	2019-473		(73)	Vysoká škola báňská-Technická univerzita Ostrava, Ostrava, Poruba, CZ	
(73)	VÝZKUMNÝ A ŠLECHTITELSKÝ ÚSTAV OVOCNÁŘSKÝ HOLOVOUSY s.r.o., Holovousy, CZ		(72)	Kostelanský Michal Ing., Hodonín, CZ	
(72)	Čmejlová Jana RNDr., Ph.D., Vitiněves, CZ		(72)	Nedoma Jan doc. Ing., Ph.D., Velká Polom, CZ	
	Čmejla Radek RNDr., Ph.D., Vitiněves, CZ				

(54) **Optovláknový senzor dechové činnosti pro standardizovanou masku vhodný pro prostředí magnetické rezonance**

(22) 15.03.2021

(51) **G05B 13/02** (2006.01)

G05B 24/02 (2006.01)

G06Q 50/06 (2012.01)

H02J 3/28 (2006.01)

(11) 309546

(40) 04.01.2017

(21) **2015-426**

(73) ECOS Choceň s.r.o., Choceň, CZ

(72) Kretek Zdeněk, Ostravice, CZ

(54) **Způsob eliminace přebytku nebo nedostatku elektrické energie v rozvodných sítích pro optimalizaci výroby a spotřeby elektrické energie a systém k jeho provádění**

(22) 24.06.2015

(74) Ing. Dobroslav Musil, patentová kancelář, Ing. Dobroslav Musil, patentový zástupce, Zábrdovická 801/11, Brno, Zábrdovice, 61500

(51) **H01J 37/26** (2006.01)

H01J 37/153 (2006.01)

(11) 309547

(40) 23.10.2019

(21) **2019-96**

(73) Carl Zeiss Microscopy GmbH, Jena, DE

(72) Preikszas Dirk, Oberkochen, DE

Walter Gero, Westhausen, DE

(54) **Způsob provozu přístroje pro vyzářování částic a přístroj pro vyzářování částic k provádění tohoto způsobu**

(32) 22.02.2018

(31) 10 2018 202 728.5

(33) DE

(22) 20.02.2019

(74) Kania, Sedlak, Smola, s.r.o., Mendlovo náměstí 907/1a, Brno, Staré Brno, 60300

Seznam majitelů udělených patentů

(73)	(11)	(51)	(73)	(11)	(51)
Carl Zeiss Microscopy GmbH, Jena, DE	309547	H 01 J 37/26	Vysoká škola báňská- Technická univerzita Ostrava, Ostrava, Poruba, CZ	309549	G 02 B 6/02
České vysoké učení technické v Praze, Praha 6, Dejvice, CZ	309552	F 16 D 3/64	VÝZKUMNÝ A ŠLECHTITELSKÝ ÚSTAV OVOCNÁŘSKÝ HOLOVOUSY s.r.o., Holovousy, CZ	309548	C 12 Q 1/6895
ECOS Choceň s.r.o., Choceň, CZ	309546	G 05 B 13/02	Holub Petr, Milevsko, CZ	309555	A 24 F 1/20
Enantis s.r.o., Brno, Bohunice, CZ	309550	C 07 K 14/50	Paulík Ivo Ing., Mgr., Markvartice, CZ	309553	A 63 C 7/06
EternaLight s.r.o., Návší, CZ	309554	E 01 F 9/518			
Fakultní nemocnice u sv. Anny v Brně, Brno, Staré Brno, CZ	309550	C 07 K 14/50			
TŘINECKÉ ŽELEZÁRNY, a. s., Třinec, Staré Město, CZ	309551	C 21 D 1/62			

Udělené evropské patenty

Evropský patentový úřad udělil následující evropské patenty s účinkem pro Českou republiku. Tyto patenty mohou být zrušeny nebo zachovány v pozměněném znění Evropským patentovým úřadem v řízení o odporu. K tomu, aby nabyl evropský patent účinnosti na území České republiky, je třeba, aby byl Úřadu předložen ve stanovené lhůtě překlad patentového spisu do českého jazyka (§ 35c odst. 2 až 4 zákona č. 527/1990 Sb., v platném znění).

(97) EP 2040055	(47) 22.03.2023	(97) EP 3016505	(47) 22.03.2023	(97) EP 3209259	(47) 22.03.2023	(97) EP 3322563	(47) 22.03.2023
(97) EP 2097342	(47) 22.03.2023	(97) EP 3018156	(47) 22.03.2023	(97) EP 3215235	(47) 22.03.2023	(97) EP 3324201	(47) 22.03.2023
(97) EP 2142446	(47) 22.03.2023	(97) EP 3033163	(47) 22.03.2023	(97) EP 3216413	(47) 22.03.2023	(97) EP 3324883	(47) 22.03.2023
(97) EP 2151169	(47) 22.03.2023	(97) EP 3034006	(47) 22.03.2023	(97) EP 3220463	(47) 22.03.2023	(97) EP 3325346	(47) 22.03.2023
(97) EP 2201984	(47) 22.03.2023	(97) EP 3039381	(47) 22.03.2023	(97) EP 3221132	(47) 22.03.2023	(97) EP 3330524	(47) 22.03.2023
(97) EP 2505853	(47) 22.03.2023	(97) EP 3039707	(47) 22.03.2023	(97) EP 3223270	(47) 22.03.2023	(97) EP 3331939	(47) 22.03.2023
(97) EP 2529874	(47) 22.03.2023	(97) EP 3039714	(47) 22.03.2023	(97) EP 3229255	(47) 22.03.2023	(97) EP 3332349	(47) 22.03.2023
(97) EP 2615453	(47) 22.03.2023	(97) EP 3041579	(47) 22.03.2023	(97) EP 3229722	(47) 22.03.2023	(97) EP 3333824	(47) 22.03.2023
(97) EP 2619406	(47) 22.03.2023	(97) EP 3042034	(47) 22.03.2023	(97) EP 3234312	(47) 22.03.2023	(97) EP 3336450	(47) 22.03.2023
(97) EP 2644887	(47) 22.03.2023	(97) EP 3045139	(47) 22.03.2023	(97) EP 3235196	(47) 22.03.2023	(97) EP 3342898	(47) 22.03.2023
(97) EP 2646086	(47) 22.03.2023	(97) EP 3047676	(47) 22.03.2023	(97) EP 3235611	(47) 22.03.2023	(97) EP 3345961	(47) 22.03.2023
(97) EP 2647488	(47) 22.03.2023	(97) EP 3055884	(47) 22.03.2023	(97) EP 3236156	(47) 22.03.2023	(97) EP 3346167	(47) 22.03.2023
(97) EP 2660365	(47) 22.03.2023	(97) EP 3056268	(47) 22.03.2023	(97) EP 3239045	(47) 22.03.2023	(97) EP 3346295	(47) 22.03.2023
(97) EP 2667275	(47) 22.03.2023	(97) EP 3056726	(47) 22.03.2023	(97) EP 3239143	(47) 22.03.2023	(97) EP 3348138	(47) 22.03.2023
(97) EP 2679767	(47) 22.03.2023	(97) EP 3058226	(47) 22.03.2023	(97) EP 3240562	(47) 22.03.2023	(97) EP 3348162	(47) 22.03.2023
(97) EP 2696170	(47) 22.03.2023	(97) EP 3061035	(47) 22.03.2023	(97) EP 3240632	(47) 22.03.2023	(97) EP 3352518	(47) 22.03.2023
(97) EP 2702300	(47) 22.03.2023	(97) EP 3064142	(47) 22.03.2023	(97) EP 3246779	(47) 22.03.2023	(97) EP 3353030	(47) 22.03.2023
(97) EP 2723297	(47) 22.03.2023	(97) EP 3068726	(47) 22.03.2023	(97) EP 3247161	(47) 22.03.2023	(97) EP 3354426	(47) 22.03.2023
(97) EP 2726159	(47) 22.03.2023	(97) EP 3073377	(47) 22.03.2023	(97) EP 3247547	(47) 22.03.2023	(97) EP 3354955	(47) 22.03.2023
(97) EP 2729856	(47) 22.03.2023	(97) EP 3073918	(47) 22.03.2023	(97) EP 3249641	(47) 22.03.2023	(97) EP 3355144	(47) 22.03.2023
(97) EP 2730663	(47) 22.03.2023	(97) EP 3077190	(47) 22.03.2023	(97) EP 3255281	(47) 22.03.2023	(97) EP 3356959	(47) 22.03.2023
(97) EP 2747775	(47) 22.03.2023	(97) EP 3081960	(47) 22.03.2023	(97) EP 3255780	(47) 22.03.2023	(97) EP 3357548	(47) 22.03.2023
(97) EP 2754378	(47) 22.03.2023	(97) EP 3087693	(47) 22.03.2023	(97) EP 3256186	(47) 22.03.2023	(97) EP 3360524	(47) 22.03.2023
(97) EP 2762402	(47) 22.03.2023	(97) EP 3091102	(47) 22.03.2023	(97) EP 3256748	(47) 22.03.2023	(97) EP 3360939	(47) 22.03.2023
(97) EP 2771672	(47) 22.03.2023	(97) EP 3101449	(47) 22.03.2023	(97) EP 3259246	(47) 22.03.2023	(97) EP 3361850	(47) 22.03.2023
(97) EP 2771712	(47) 22.03.2023	(97) EP 3104421	(47) 22.03.2023	(97) EP 3265608	(47) 22.03.2023	(97) EP 3364458	(47) 22.03.2023
(97) EP 2780385	(47) 22.03.2023	(97) EP 3104767	(47) 22.03.2023	(97) EP 3266290	(47) 22.03.2023	(97) EP 3364867	(47) 22.03.2023
(97) EP 2785393	(47) 22.03.2023	(97) EP 3106439	(47) 22.03.2023	(97) EP 3268782	(47) 22.03.2023	(97) EP 3365710	(47) 22.03.2023
(97) EP 2788904	(47) 22.03.2023	(97) EP 3118110	(47) 22.03.2023	(97) EP 3272697	(47) 22.03.2023	(97) EP 3365731	(47) 22.03.2023
(97) EP 2790341	(47) 22.03.2023	(97) EP 3120984	(47) 22.03.2023	(97) EP 3272782	(47) 22.03.2023	(97) EP 3365811	(47) 22.03.2023
(97) EP 2791519	(47) 22.03.2023	(97) EP 3122877	(47) 22.03.2023	(97) EP 3273375	(47) 22.03.2023	(97) EP 3366994	(47) 22.03.2023
(97) EP 2803759	(47) 22.03.2023	(97) EP 3123580	(47) 22.03.2023	(97) EP 3274145	(47) 22.03.2023	(97) EP 3367353	(47) 22.03.2023
(97) EP 2817138	(47) 22.03.2023	(97) EP 3125764	(47) 22.03.2023	(97) EP 3275717	(47) 22.03.2023	(97) EP 3368080	(47) 22.03.2023
(97) EP 2820511	(47) 22.03.2023	(97) EP 3128500	(47) 22.03.2023	(97) EP 3277180	(47) 22.03.2023	(97) EP 3369466	(47) 22.03.2023
(97) EP 2824986	(47) 22.03.2023	(97) EP 3129744	(47) 22.03.2023	(97) EP 3277676	(47) 22.03.2023	(97) EP 3369569	(47) 22.03.2023
(97) EP 2830591	(47) 22.03.2023	(97) EP 3131958	(47) 22.03.2023	(97) EP 3280361	(47) 22.03.2023	(97) EP 3370374	(47) 22.03.2023
(97) EP 2831612	(47) 22.03.2023	(97) EP 3135072	(47) 22.03.2023	(97) EP 3280508	(47) 22.03.2023	(97) EP 3370560	(47) 22.03.2023
(97) EP 2848963	(47) 22.03.2023	(97) EP 3136939	(47) 22.03.2023	(97) EP 3283024	(47) 22.03.2023	(97) EP 3371423	(47) 22.03.2023
(97) EP 2856420	(47) 22.03.2023	(97) EP 3137410	(47) 22.03.2023	(97) EP 3283726	(47) 22.03.2023	(97) EP 3374550	(47) 22.03.2023
(97) EP 2858884	(47) 22.03.2023	(97) EP 3140365	(47) 22.03.2023	(97) EP 3284073	(47) 22.03.2023	(97) EP 3374732	(47) 22.03.2023
(97) EP 2863920	(47) 22.03.2023	(97) EP 3140512	(47) 22.03.2023	(97) EP 3291843	(47) 22.03.2023	(97) EP 3375479	(47) 22.03.2023
(97) EP 2869152	(47) 22.03.2023	(97) EP 3142043	(47) 22.03.2023	(97) EP 3292254	(47) 22.03.2023	(97) EP 3377675	(47) 22.03.2023
(97) EP 2887209	(47) 22.03.2023	(97) EP 3145426	(47) 22.03.2023	(97) EP 3293703	(47) 22.03.2023	(97) EP 3377740	(47) 22.03.2023
(97) EP 2895949	(47) 22.03.2023	(97) EP 3154426	(47) 22.03.2023	(97) EP 3294120	(47) 22.03.2023	(97) EP 3381665	(47) 22.03.2023
(97) EP 2905548	(47) 22.03.2023	(97) EP 3154539	(47) 22.03.2023	(97) EP 3299562	(47) 22.03.2023	(97) EP 3383354	(47) 22.03.2023
(97) EP 2910179	(47) 22.03.2023	(97) EP 3157072	(47) 22.03.2023	(97) EP 3300131	(47) 22.03.2023	(97) EP 3386701	(47) 22.03.2023
(97) EP 2912954	(47) 22.03.2023	(97) EP 3159310	(47) 22.03.2023	(97) EP 3301937	(47) 22.03.2023	(97) EP 3389357	(47) 22.03.2023
(97) EP 2931192	(47) 22.03.2023	(97) EP 3162033	(47) 22.03.2023	(97) EP 3304659	(47) 22.03.2023	(97) EP 3391471	(47) 22.03.2023
(97) EP 2934671	(47) 22.03.2023	(97) EP 3162627	(47) 22.03.2023	(97) EP 3305679	(47) 22.03.2023	(97) EP 3392768	(47) 22.03.2023
(97) EP 2936456	(47) 22.03.2023	(97) EP 3163419	(47) 22.03.2023	(97) EP 3308687	(47) 22.03.2023	(97) EP 3393149	(47) 22.03.2023
(97) EP 2940491	(47) 22.03.2023	(97) EP 3163980	(47) 22.03.2023	(97) EP 3308918	(47) 22.03.2023	(97) EP 3393270	(47) 22.03.2023
(97) EP 2941488	(47) 22.03.2023	(97) EP 3164756	(47) 22.03.2023	(97) EP 3309193	(47) 22.03.2023	(97) EP 3393387	(47) 22.03.2023
(97) EP 2944942	(47) 22.03.2023	(97) EP 3164775	(47) 22.03.2023	(97) EP 3310047	(47) 22.03.2023	(97) EP 3395187	(47) 22.03.2023
(97) EP 2950894	(47) 22.03.2023	(97) EP 3165683	(47) 22.03.2023	(97) EP 3312577	(47) 22.03.2023	(97) EP 3395934	(47) 22.03.2023
(97) EP 2953271	(47) 22.03.2023	(97) EP 3172138	(47) 22.03.2023	(97) EP 3313350	(47) 22.03.2023	(97) EP 3396834	(47) 22.03.2023
(97) EP 2978640	(47) 22.03.2023	(97) EP 3174118	(47) 22.03.2023	(97) EP 3313772	(47) 22.03.2023	(97) EP 3397117	(47) 22.03.2023
(97) EP 2983220	(47) 22.03.2023	(97) EP 3174488	(47) 22.03.2023	(97) EP 3315130	(47) 22.03.2023	(97) EP 3397835	(47) 22.03.2023
(97) EP 2986367	(47) 22.03.2023	(97) EP 3176332	(47) 22.03.2023	(97) EP 3315745	(47) 22.03.2023	(97) EP 3398190	(47) 22.03.2023
(97) EP 2986784	(47) 22.03.2023	(97) EP 3182040	(47) 22.03.2023	(97) EP 3315746	(47) 22.03.2023	(97) EP 3399421	(47) 22.03.2023
(97) EP 2988317	(47) 22.03.2023	(97) EP 3182482	(47) 22.03.2023	(97) EP 3317341	(47) 22.03.2023	(97) EP 3399568	(47) 22.03.2023
(97) EP 2988700	(47) 22.03.2023	(97) EP 3183099	(47) 22.03.2023	(97) EP 3317924	(47) 22.03.2023	(97) EP 3401425	(47) 22.03.2023
(97) EP 2990710	(47) 22.03.2023	(97) EP 3189154	(47) 22.03.2023	(97) EP 3318179	(47) 22.03.2023	(97) EP 3402843	(47) 22.03.2023
(97) EP 2993962	(47) 22.03.2023	(97) EP 3193572	(47) 22.03.2023	(97) EP 3318936	(47) 22.03.2023	(97) EP 3403930	(47) 22.03.2023
(97) EP 3003339	(47) 22.03.2023	(97) EP 3195642	(47) 22.03.2023	(97) EP 3319075	(47) 22.03.2023	(97) EP 3404214	(47) 22.03.2023
(97) EP 3004169	(47) 22.03.2023	(97) EP 3195923	(47) 22.03.2023	(97) EP 3319899	(47) 22.03.2023	(97) EP 3406296	(47) 22.03.2023
(97) EP 3006929	(47) 22.03.2023	(97) EP 3196613	(47) 22.03.2023	(97) EP 3320040	(47) 22.03.2023	(97) EP 3407816	(47) 22.03.2023
(97) EP 3009640	(47) 22.03.2023	(97) EP 3199565	(47) 22.03.2023	(97) EP 3320942	(47) 22.03.2023	(97) EP 3409970	(47) 22.03.2023
(97) EP 3013984	(47) 22.03.2023	(97) EP 3201704	(47) 22.03.2023	(97) EP 3322225	(47) 22.03.2023	(97) EP 3411507	(47) 22.03.2023

(97) EP 3927691	(47) 22.03.2023	(97) EP 3943574	(47) 22.03.2023	(97) EP 3962990	(47) 22.03.2023	(97) EP 3997348	(47) 22.03.2023
(97) EP 3928038	(47) 22.03.2023	(97) EP 3943870	(47) 22.03.2023	(97) EP 3963318	(47) 22.03.2023	(97) EP 3999270	(47) 22.03.2023
(97) EP 3928100	(47) 22.03.2023	(97) EP 3944049	(47) 22.03.2023	(97) EP 3964300	(47) 22.03.2023	(97) EP 4006495	(47) 22.03.2023
(97) EP 3928583	(47) 22.03.2023	(97) EP 3945144	(47) 22.03.2023	(97) EP 3965404	(47) 22.03.2023	(97) EP 4006968	(47) 22.03.2023
(97) EP 3928955	(47) 22.03.2023	(97) EP 3945852	(47) 22.03.2023	(97) EP 3965615	(47) 22.03.2023	(97) EP 4009525	(47) 22.03.2023
(97) EP 3929431	(47) 22.03.2023	(97) EP 3946772	(47) 22.03.2023	(97) EP 3966495	(47) 22.03.2023	(97) EP 4009572	(47) 22.03.2023
(97) EP 3929468	(47) 22.03.2023	(97) EP 3946978	(47) 22.03.2023	(97) EP 3967870	(47) 22.03.2023	(97) EP 4009732	(47) 22.03.2023
(97) EP 3929634	(47) 22.03.2023	(97) EP 3947016	(47) 22.03.2023	(97) EP 3967898	(47) 22.03.2023	(97) EP 4009853	(47) 22.03.2023
(97) EP 3929770	(47) 22.03.2023	(97) EP 3947099	(47) 22.03.2023	(97) EP 3968818	(47) 22.03.2023	(97) EP 4010758	(47) 22.03.2023
(97) EP 3929778	(47) 22.03.2023	(97) EP 3947310	(47) 22.03.2023	(97) EP 3968880	(47) 22.03.2023	(97) EP 4014236	(47) 22.03.2023
(97) EP 3930070	(47) 22.03.2023	(97) EP 3947500	(47) 22.03.2023	(97) EP 3968923	(47) 22.03.2023	(97) EP 4014425	(47) 22.03.2023
(97) EP 3930074	(47) 22.03.2023	(97) EP 3947831	(47) 22.03.2023	(97) EP 3969493	(47) 22.03.2023	(97) EP 4017952	(47) 22.03.2023
(97) EP 3930943	(47) 22.03.2023	(97) EP 3948191	(47) 22.03.2023	(97) EP 3970220	(47) 22.03.2023	(97) EP 4017955	(47) 22.03.2023
(97) EP 3931047	(47) 22.03.2023	(97) EP 3948603	(47) 22.03.2023	(97) EP 3971115	(47) 22.03.2023	(97) EP 4018121	(47) 22.03.2023
(97) EP 3931355	(47) 22.03.2023	(97) EP 3948604	(47) 22.03.2023	(97) EP 3971133	(47) 22.03.2023	(97) EP 4021564	(47) 22.03.2023
(97) EP 3931463	(47) 22.03.2023	(97) EP 3948941	(47) 22.03.2023	(97) EP 3972248	(47) 22.03.2023	(97) EP 4025354	(47) 22.03.2023
(97) EP 3931494	(47) 22.03.2023	(97) EP 3949083	(47) 22.03.2023	(97) EP 3972460	(47) 22.03.2023	(97) EP 4026304	(47) 22.03.2023
(97) EP 3933145	(47) 22.03.2023	(97) EP 3949579	(47) 22.03.2023	(97) EP 3973149	(47) 22.03.2023	(97) EP 4026365	(47) 22.03.2023
(97) EP 3934144	(47) 22.03.2023	(97) EP 3951126	(47) 22.03.2023	(97) EP 3973155	(47) 22.03.2023	(97) EP 4031010	(47) 22.03.2023
(97) EP 3934783	(47) 22.03.2023	(97) EP 3951306	(47) 22.03.2023	(97) EP 3976288	(47) 22.03.2023	(97) EP 4033516	(47) 22.03.2023
(97) EP 3934820	(47) 22.03.2023	(97) EP 3951808	(47) 22.03.2023	(97) EP 3978400	(47) 22.03.2023	(97) EP 4035740	(47) 22.03.2023
(97) EP 3935010	(47) 22.03.2023	(97) EP 3953415	(47) 22.03.2023	(97) EP 3978880	(47) 22.03.2023	(97) EP 4036130	(47) 22.03.2023
(97) EP 3935308	(47) 22.03.2023	(97) EP 3954007	(47) 22.03.2023	(97) EP 3980480	(47) 22.03.2023	(97) EP 4037523	(47) 22.03.2023
(97) EP 3935754	(47) 22.03.2023	(97) EP 3954046	(47) 22.03.2023	(97) EP 3981663	(47) 22.03.2023	(97) EP 4039405	(47) 22.03.2023
(97) EP 3935766	(47) 22.03.2023	(97) EP 3954077	(47) 22.03.2023	(97) EP 3982054	(47) 22.03.2023	(97) EP 4039568	(47) 22.03.2023
(97) EP 3936104	(47) 22.03.2023	(97) EP 3954529	(47) 22.03.2023	(97) EP 3982389	(47) 22.03.2023	(97) EP 4040425	(47) 22.03.2023
(97) EP 3938440	(47) 22.03.2023	(97) EP 3956126	(47) 22.03.2023	(97) EP 3983259	(47) 22.03.2023	(97) EP 4044640	(47) 22.03.2023
(97) EP 3938611	(47) 22.03.2023	(97) EP 3956494	(47) 22.03.2023	(97) EP 3983652	(47) 22.03.2023	(97) EP 4055403	(47) 22.03.2023
(97) EP 3938751	(47) 22.03.2023	(97) EP 3956572	(47) 22.03.2023	(97) EP 3983773	(47) 22.03.2023	(97) EP 4066441	(47) 22.03.2023
(97) EP 3939151	(47) 22.03.2023	(97) EP 3956646	(47) 22.03.2023	(97) EP 3984932	(47) 22.03.2023	(97) EP 4067548	(47) 22.03.2023
(97) EP 3939231	(47) 22.03.2023	(97) EP 3959479	(47) 22.03.2023	(97) EP 3985499	(47) 22.03.2023	(97) EP 4068402	(47) 22.03.2023
(97) EP 3939389	(47) 22.03.2023	(97) EP 3959514	(47) 22.03.2023	(97) EP 3986957	(47) 22.03.2023	(97) EP 4069965	(47) 22.03.2023
(97) EP 3939455	(47) 22.03.2023	(97) EP 3959648	(47) 22.03.2023	(97) EP 3987992	(47) 22.03.2023	(97) EP 4070788	(47) 22.03.2023
(97) EP 3939733	(47) 22.03.2023	(97) EP 3960722	(47) 22.03.2023	(97) EP 3988064	(47) 22.03.2023	(97) EP 4071504	(47) 22.03.2023
(97) EP 3940561	(47) 22.03.2023	(97) EP 3961140	(47) 22.03.2023	(97) EP 3988242	(47) 22.03.2023	(97) EP 4072974	(47) 22.03.2023
(97) EP 3940988	(47) 22.03.2023	(97) EP 3962489	(47) 22.03.2023	(97) EP 3990745	(47) 22.03.2023	(97) EP 4077949	(47) 22.03.2023
(97) EP 3941163	(47) 22.03.2023	(97) EP 3962647	(47) 22.03.2023	(97) EP 3991939	(47) 22.03.2023	(97) EP 4088974	(47) 22.03.2023
(97) EP 3942452	(47) 22.03.2023	(97) EP 3962849	(47) 22.03.2023	(97) EP 3995765	(47) 22.03.2023		

Zveřejněné překlady evropských patentových spisů

U následujících udělených evropských patentů s účinky pro Českou republiku byl majitelem předložen překlad patentového spisu do českého jazyka (§ 35c odst. 2 až 4 zákona č. 527/1990 Sb., v platném znění). Údaje jsou řazeny vzestupně podle čísel evropských patentů.

(97) EP 2354709		Kölker, Werner, 52134 Herzogenrath, DE
(47) 01.03.2023		Bolz, Stephan, 52066 Aachen, DE
(97) 10.08.2011		(54) Těsné tvrdé povlaky na substrátech za použití HIPIMS
(51) F24H 4/02	(2006.01)	(74) Čermák a spol., JUDr. Karel Čermák Ph.D. LL.M., advokát, Elišky
(96) 07.01.2011		Peškové 735/15, Praha 5, Smíchov, 15000
(96) 11000086.6		
(73) Stiebel Eltron GmbH & Co. KG, 37603 Holzminden, DE		(97) EP 3004484
(72) Golüke, Wilfried, 33034 Brakel, DE		(47) 18.01.2023
Grätz, Manuel, 37603 Holzminden, DE		(97) 11.12.2014
(54) Tepelné čerpadlo vzduch-voda pro venkovní instalaci		(51) E04D 3/36
(32) 202010001244 U		(2006.01)
(31) 21.01.2010		(51) E04D 13/16
(33) DE		(2006.01)
(74) ZIVKO MIJATOVIC & PARTNERS s.r.o., Jugoslávských partyzánů		(96) 28.05.2014
639/26, Praha 6, Bubeneč, 16000		(96) 14729250.2
		(73) ROCKWOOL A/S, 2640 Hedehusene, DK
		(72) JAKOBSEN, Klavs Koefoed, DK-4000 Roskilde, DK
		RIIS, Preben, DK-4320 Osted, Lejre, DK
(97) EP 2784799		(54) Izolační střešní nosná sestava, metoda instalace této střešní nosné
(47) 21.12.2022		sestavy a izolační střešní konstrukce
(97) 01.10.2014		(32) 13171005
(51) H01J 37/34	(2006.01)	(31) 07.06.2013
C23C 14/06	(2006.01)	(33) EP
C23C 14/08	(2006.01)	(86) PCT/EP2014/061027
C23C 14/34	(2006.01)	(87) WO 2014/195197
C23C 14/35	(2006.01)	(74) FISCHER IP s.r.o., Na hrobci 294/5, Praha 2, Nové Město, 12800
(96) 28.03.2013		
(96) 13161596.5		(97) EP 3041614
(73) CemeCon AG, 52146 Würselen, DE		(47) 05.10.2022
(72) Greene, Joseph, Jackson, Wyoming 83001, US		(97) 12.03.2015
Petrov, Ivan, New York, NY 10040, US		(51) B05B 12/00
Greczynski, Grzegorz, 58334 Linköping, SE		(2018.01)
Hultman, Lars, 58931 Linköping, SE		B05B 12/08
		(2006.01)
		B05C 11/10
		(2006.01)

(96) 07.08.2014
(96) 14755022.2
(73) b+m surface systems GmbH, 36132 Eiterfeld, DE
(72) SCHULZE, Herbert, 71134 Aidlingen, DE
(54) **Zařízení pro poskytování aplikačního materiálu**
(32) 102013014669
(31) 03.09.2013
(33) DE
(86) PCT/EP2014/002173
(87) WO 2015/032465
(74) ZIVKO MIJATOVIĆ & PARTNERS s.r.o., Jugoslávských partyzánů 639/26, Praha 6, Bubeneč, 16000

(97) **EP 3223827**
(47) 04.01.2023
(97) 02.06.2016
(51) **A61K 31/723** (2006.01)
A61K 31/731 (2006.01)
A61K 31/736 (2006.01)
A23L 29/244 (2016.01)
A23L 29/256 (2016.01)
A23L 29/269 (2016.01)
A23L 33/21 (2016.01)
(96) 26.11.2015
(96) 15825640.4
(73) Omega Pharma Innovation and Development NV, 9810 Nazareth, BE
(72) LIM, Yee Mae, 50480 Kuala Lumpur, MY
WONG, Pui Ee, 50480 Kuala Lumpur, MY
TAN, Min Pau, 50480 Kuala Lumpur, MY
(54) **Vlákninová kompozice**
(32) PI2014703525
(31) 26.11.2014
(33) MY
(86) PCT/MY2015/000099
(87) WO 2016/085322
(74) THK Legal s.r.o., Přístavní 531/24, Praha 7, Holešovice, 17000

(97) **EP 3246222**
(47) 28.12.2022
(97) 21.07.2016
(51) **B61D 27/00** (2006.01)
B60H 1/22 (2006.01)
B61C 3/02 (2006.01)
B61C 7/04 (2006.01)
F25B 27/02 (2006.01)
B60H 1/00 (2006.01)
B60H 1/03 (2006.01)
(96) 12.01.2016
(96) 16737322.4
(73) Mitsubishi Electric Corporation, Chiyoda-ku Tokyo 100-8310, JP
ALSTOM Holdings, 93400 Saint-Ouen-sur-Seine, FR
(72) STAHNKE, Susann, 93400 St Ouen sur Seine, FR
FRETWURST, Mathias, 93400 St Ouen sur Seine, FR
MIJIN, Yukitaka, Tokyo 102-0073, JP
(54) **KLIMATIZAČNÍ ZAŘÍZENÍ VOZIDLA**
(32) 2015004286
(31) 13.01.2015
(33) JP
(86) PCT/JP2016/050643
(87) WO 2016/114251
(74) Havlík Švorčík a partneři, advokátní a patentová kancelář, JUDr. Michal Havlík, Hálkova 1406/2, Praha 2, Nové Město, 12000

(97) **EP 3279015**
(47) 22.02.2023
(97) 29.09.2016
(51) **B60G 21/055** (2006.01)
F16F 1/14 (2006.01)
B21D 53/88 (2006.01)
C21D 1/10 (2006.01)
C21D 1/42 (2006.01)
H05B 3/00 (2006.01)
H05B 6/00 (2006.01)
C21D 1/18 (2006.01)
C21D 1/40 (2006.01)
(96) 27.01.2016

(96) 16768143.6
(73) NHK Spring Co., Ltd., Yokohama-shi, Kanagawa 236-0004, JP
(72) NISHIMURA, Tatsuya, Yokohama-shi Kanagawa 236-0004, JP
(54) **Stabilizátor a způsob pro jeho výrobu**
(32) 2015058960
(31) 23.03.2015
(33) JP
(86) PCT/JP2016/052336
(87) WO 2016/152240
(74) Havlík Švorčík a partneři, advokátní a patentová kancelář, JUDr. Michal Havlík, Hálkova 1406/2, Praha 2, Nové Město, 12000

(97) **EP 3290175**
(47) 22.02.2023
(97) 07.03.2018
(51) **B27N 7/00** (2006.01)
B05D 3/00 (2006.01)
B05D 1/40 (2006.01)
(96) 02.09.2016
(96) 16187043.1
(73) Jowat SE, 32758 Detmold, DE
(72) ERNST, Rüdiger, D-32758 Detmold, DE
(54) **Způsob obrábění povrchů materiálů na bázi dřeva**
(74) ZIVKO MIJATOVIĆ & PARTNERS s.r.o., Jugoslávských partyzánů 639/26, Praha 6, Bubeneč, 16000

(97) **EP 3307654**
(47) 21.12.2022
(97) 15.12.2016
(51) **B65G 1/04** (2006.01)
B25J 15/00 (2006.01)
(96) 10.06.2016
(96) 16730308.0
(73) Autostore Technology AS, 5578 Nedre Vats, NO
(72) HOGNALAND, Ingvar, 5578 Nedre Vats, NO
(54) **Skladovací systém s robotickým zařízením**
(32) 20150758
(31) 11.06.2015
(33) NO
(86) PCT/EP2016/063244
(87) WO 2016/198565
(74) ŽOVICOVÁ & ŽOVIC IP, s.r.o., Záhradnícka 36, Bratislava 82108

(97) **EP 3318259**
(47) 11.01.2023
(97) 12.01.2017
(51) **A61K 31/497** (2006.01)
A61K 9/20 (2006.01)
A61K 47/10 (2017.01)
A61K 47/26 (2006.01)
A61P 35/00 (2006.01)
(96) 01.07.2016
(96) 16821324.7
(73) Astellas Pharma Inc., Chuo-ku Tokyo 103-8411, JP
(72) MIYAZAKI, Masakazu, Tokyo 103-8411, JP
ISHIBA, Ryohei, Tokyo 103-8411, JP
TAKAISHI, Yuki, Tokyo 103-8411, JP
UEJO, Fumiaki, Tokyo 103-8411, JP
(54) **Stabilní farmaceutická kompozice pro perorální podávání**
(32) 2015134817
(31) 03.07.2015
(33) JP
(86) PCT/JP2016/069615
(87) WO 2017/006855
(74) Čermák a spol., JUDr. Karel Čermák Ph.D. LL.M., advokát, Elišky Peškové 735/15, Praha 5, Smíchov, 15000

(97) **EP 3319586**
(47) 18.01.2023
(97) 12.01.2017
(51) **A61K 9/02** (2006.01)
A61K 9/00 (2006.01)
A61K 31/58 (2006.01)
A61P 29/00 (2006.01)
A61K 31/606 (2006.01)
(96) 28.06.2016

- (96) 16732617.2
(73) Dr. Falk Pharma GmbH, 79108 Freiburg, DE
(72) WILHELM, Rudolph, 76476 Bischweier, DE
PRÖLS, Markus, 79100 Freiburg/Breisgau, DE
GREINWALD, Roland, 79341 Kenzingen, DE
MOHRBACHER, Ralf, 79111 Freiburg, DE
- (54) **Farmaceutický přípravek pro léčbu zánětlivých změn konečníku**
(32) 15175806
(31) 08.07.2015
(33) EP
(86) PCT/EP2016/064907
(87) WO 2017/005524
(74) THK Legal s.r.o., Mgr. Jana Šuranová Traplová, Přístavní 531/24, Praha 7, Holešovice, 17000
-
- (97) **EP 3368571**
(47) 07.12.2022
(97) 04.05.2017
(51) **C07K 16/24** (2006.01)
C07K 16/28 (2006.01)
C07K 16/30 (2006.01)
C07K 14/725 (2006.01)
C07K 14/705 (2006.01)
C12N 5/0783 (2010.01)
A61K 35/17 (2015.01)
A61P 35/00 (2006.01)
- (96) 28.10.2016
(96) 16860930.3
(73) The Regents of the University of California, Oakland, CA 94607, US
(72) CHEN, Yvonne Yu-Hsuan, Oakland, CA 94607-5200, US
CHANG, ZeNan Li, Oakland, CA 94607-5200, US
- (54) **Polypeptidy reagující na transformační růstový faktor beta a jejich způsoby použití**
(32) 201562248685 P
(31) 30.10.2015
(33) US
(86) PCT/US2016/059444
(87) WO 2017/075433
(74) A. Holas & partner, Patentová a známková kancelář, Ing. Mgr. Hana Holasová, Křížová 105/4, Brno, Staré Brno, 60300
-
- (97) **EP 3374291**
(47) 22.02.2023
(97) 18.05.2017
(51) **B65G 1/04** (2006.01)
G07F 11/16 (2006.01)
G07F 11/62 (2006.01)
G07F 17/12 (2006.01)
- (96) 11.11.2016
(96) 16794641.7
(73) Ocado Innovation Limited, Hatfield, Herts AL10 9UL, GB
(72) LINDBO, Lars, Sverker, Ture, Hatfield Herts AL10 9NE, GB
INGRAM-TEDD, Andrew, John, Hatfield Herts AL10 9NE, GB
- (54) **Vychystávací systémy a způsoby**
(32) 201519929, 201519931, 201519930
(31) 11.11.2015, 11.11.2015, 11.11.2015
(33) GB, GB, GB
(86) PCT/EP2016/077476
(87) WO 2017/081281
(74) PATENTSERVIS Praha a.s., Na Podkovce 281/10, Praha 4, Podolí, 14700
-
- (97) **EP 3445773**
(47) 28.12.2022
(97) 16.11.2017
(51) **C07K 14/075** (2006.01)
C12Q 1/70 (2006.01)
C12N 15/62 (2006.01)
C12N 15/63 (2006.01)
C12N 15/861 (2006.01)
- (96) 12.05.2017
(96) 17797002.7
(73) 4D Molecular Therapeutics Inc., Emeryville, CA 94608, US
(72) KIRN, David, H., Emeryville, CA 94608, US
KOTTERMAN, Melissa, Emeryville, CA 94608, US
SCHAFFER, David, Emeryville, CA 94608, US
- (54) **Adenoasociované virové variantní kapsidy a způsoby jejich použití**
(32) 201662336441 P, 201662378106 P, 201662384590 P, 201762454612 P
(31) 13.05.2016, 22.08.2016, 07.09.2016, 03.02.2017
(33) US, US, US, US
(86) PCT/US2017/032542
(87) WO 2017/197355
(74) FAJNOR IP s.r.o., Pobřežní 249/46, Praha 8, Karlín, 18600
-
- (97) **EP 3454873**
(47) 02.11.2022
(97) 16.11.2017
(51) **A61K 35/747** (2015.01)
A61P 1/02 (2006.01)
- (96) 09.05.2017
(96) 17721191.9
(73) ADM Denmark A/S, 3390 Hundested, DK
(72) BRANDSBORG, Erik, 4300 Holbæk, DK
- (54) **Probiotická kompozice a její použití**
(32) 16168814
(31) 09.05.2016
(33) EP
(86) PCT/EP2017/061099
(87) WO 2017/194564
(74) Rott, Růžička & Guttman a spol., Vyskočilova 1566, Praha 4, Michle, 14000
-
- (97) **EP 3460930**
(47) 14.12.2022
(97) 27.03.2019
(51) **H02G 3/04** (2006.01)
H02G 3/12 (2006.01)
- (96) 21.09.2018
(96) 18195917.2
(73) f-tronic GmbH, 66131 Saarbrücken, DE
(72) Fohs, Peter, 66399 Mandelbachtal, DE
- (54) **Instalační krabice pro elektrickou instalaci**
(32) 202017105736 U
(31) 21.09.2017
(33) DE
(74) THK Legal s.r.o., Přístavní 531/24, Praha 7, Holešovice, 17000
-
- (97) **EP 3473566**
(47) 28.12.2022
(97) 24.04.2019
(51) **B65G 49/04** (2006.01)
B05B 13/04 (2006.01)
B62D 65/18 (2006.01)
- (96) 19.10.2018
(96) 18201549.5
(73) Eisenmann GmbH, 71032 Böblingen, DE
(72) Riegraf, Martin, 72766 Reutlingen, DE
- (54) **Dopravní systém pro transport objektů v zařízení pro povrchovou úpravu máčením**
(32) 102017124609
(31) 20.10.2017
(33) DE
(74) ZIVKO MIJATOVIC & PARTNERS s.r.o., Jugoslávských partyzánů 639/26, Praha 6, Bubeneč, 16000
-
- (97) **EP 3473606**
(47) 22.02.2023
(97) 28.12.2017
(51) **C04B 35/26** (2006.01)
C04B 35/64 (2006.01)
H01F 1/36 (2006.01)
C04B 35/626 (2006.01)
C01G 49/00 (2006.01)
- (96) 07.06.2017
(96) 17815625.3
(73) Union Materials Corporation, Daegu 42721, KR
(72) KIM, Minho, Pohang-si Gyeongsangbuk-do 37840, KR
LEE, Dongyoung, Pohang-si Gyeongsangbuk-do 37650, KR
LEE, Jung-whan, Pohang-si Gyeongsangbuk-do 37841, KR
CHEONG, Eunseon, Pohang-si Gyeongsangbuk-do 37848, KR
- (54) **Feritový slinutý magnet**
(32) 20160076841

(31) 20.06.2016
(33) KR
(86) PCT/KR2017/005878
(87) WO 2017/222212
(74) PATENTSERVIS Praha a.s., Na Podkovce 281/10, Praha 4, Podolí, 14700

(97) **EP 3473848**
(47) 07.09.2022
(97) 24.04.2019
(51) **F03D 1/04** (2006.01)
(96) 20.10.2017
(96) 17197490.0
(73) FlowGen Development & Management AG, 6300 Zug, CH
(72) Küster, Dirk, 8121 Benglen, CH
(54) **Průtoková elektrárna, zejména plášťová větrná turbína**
(74) KOREJZOVA LEGAL vos, JUDr. Petra Sauvage de Brantes, Korunní 810/104, Praha 10, Vinohrady, 10100

(97) **EP 3502355**
(47) 08.02.2023
(97) 26.06.2019
(51) **E02F 3/36** (1968.09)
(96) 29.11.2018
(96) 18209112.4
(73) OilQuick Deutschland KG, 82297 Steindorf, DE
(72) Rampp, Christian, 82297 Steindorf, DE
(54) **Adaptér, rychlovýmenné zařízení a rychlovýmenný systém**
(32) 102017130436
(31) 19.12.2017
(33) DE
(74) Rott, Růžička & Guttman a spol., Vyskočilova 1566, Praha 4, Michle, 14000

(97) **EP 3507300**
(47) 28.12.2022
(97) 08.03.2018
(51) **C07K 14/475** (2006.01)
C07K 14/435 (2006.01)
A61K 38/00 (2006.01)
A61K 38/18 (2006.01)
A61P 17/02 (2006.01)
A61P 43/00 (2006.01)
(96) 04.09.2017
(96) 17844710.8
(73) James Cook University, Townsville, Queensland 4811, AU
(72) LOUKAS, Alex, Cairns, Queensland 4878, AU
SMOUT, Michael, Smithfield, Queensland 4878, AU
DALY, Norelle, Trinity Beach, Queensland 4879, AU
(54) **Peptid na hojení ran**
(32) 2016903523, 2016905327
(31) 02.09.2016, 22.12.2016
(33) AU, AU
(86) PCT/AU2017/050959
(87) WO 2018/039748
(74) ZIVKO MIJATOVIC & PARTNERS s.r.o., Jugoslávských partyzánů 639/26, Praha 6, Bubeneč, 16000

(97) **EP 3519868**
(47) 30.11.2022
(97) 12.04.2018
(51) **G02B 1/00** (2006.01)
G02F 1/01 (2006.01)
H01Q 15/00 (2006.01)
(96) 03.10.2017
(96) 17794397.4
(73) The Secretary of State For Defence, London SW1A 2HB, GB
(72) COMLEY, Andrew James, Reading Berkshire RG7 4PR, GB
(54) **Metamateriál, zařízení a způsoby jejich použití**
(32) 201616757
(31) 03.10.2016
(33) GB
(86) PCT/GB2017/000146
(87) WO 2018/065745
(74) Čermák a spol., JUDr. Karel Čermák Ph.D. LL.M., advokát, Elišky Peškové 735/15, Praha 5, Smíchov, 15000

(97) **EP 3553084**
(47) 16.11.2022
(97) 16.10.2019
(51) **C07K 16/26** (2006.01)
A61K 39/395 (2006.01)
A61P 31/00 (2006.01)
A61P 9/00 (2006.01)
A61P 13/12 (2006.01)

(96) 16.11.2012
(96) 19162009.5
(73) AdrenoMed AG, 16761 Hennigsdorf, DE
(72) BERGMANN, Andreas, 13465 Berlin, DE
(54) **Anti-adrenomedullinová (ADM) protilátka nebo anti-ADM protilátkový fragment nebo anti-ADM ne-IG skelet pro prevenci nebo snižování dysfunkce orgánu nebo selhání orgánu u pacienta, majícího chronickou nebo akutní nemoc nebo akutní stav**
(32) 11189447, 12160014
(31) 16.11.2011, 16.03.2012
(33) EP, EP
(74) Havlík Švorčík a partneři, advokátní a patentová kancelář, JUDr. Michal Havlík, Hálkova 1406/2, Praha 2, Nové Město, 12000

(97) **EP 3569765**
(47) 26.10.2022
(97) 20.11.2019
(51) **E01F 13/04** (2006.01)
E01F 15/12 (2006.01)
(96) 16.05.2018
(96) 18172636.5
(73) Wenger, Projekte und Coaching, 6315 Oberägeri, CH
(72) Wenger, Herrmann, 6315 Morgarten, CH
(54) **Vymezující prvek vozovky a způsob otevření vymezujícího prvku vozovky a použití fluidního zařízení pro otevření vymezovacího prvku vozovky**
(74) Čermák a spol., JUDr. Karel Čermák Ph.D., LL.M., advokát, Elišky Peškové 735/15, Praha 5, Smíchov, 15000

(97) **EP 3573927**
(47) 21.12.2022
(97) 02.08.2018
(51) **C01B 21/26** (2006.01)
C01B 21/28 (2006.01)
(96) 18.01.2018
(96) 18701309.9
(73) thyssenkrupp Industrial Solutions AG, 45143 Essen, DE
thyssenkrupp AG, 45143 Essen, DE
(72) KERN, Paul, 44147 Dortmund, DE
(54) **Způsob a agregát k výrobě kyseliny dusičné**
(32) 102017201180
(31) 25.01.2017
(33) DE
(86) PCT/EP2018/051213
(87) WO 2018/137996
(74) Havlík Švorčík a partneři, advokátní a patentová kancelář, JUDr. Michal Havlík, Hálkova 1406/2, Praha 2, Nové Město, 12000

(97) **EP 3617601**
(47) 08.03.2023
(97) 04.03.2020
(51) **F24D 17/00** (2006.01)
F24D 17/02 (2006.01)
F24D 3/08 (2006.01)
F24D 3/18 (2006.01)
F24D 19/10 (2006.01)
(96) 27.08.2019
(96) 19193665.7
(73) Stiebel Eltron GmbH & Co. KG, 37603 Holzminden, DE
(72) Röder, Frank, 37671 Hötter, DE
Schieffelbein, Kai, 37671 Hötter, DE
(54) **Teplododní systém, zejména zařízení na ohřev a rozvod pitné vody**
(32) 102018121053
(31) 29.08.2018
(33) DE
(74) ZIVKO MIJATOVIC & PARTNERS s.r.o., Jugoslávských partyzánů 639/26, Praha 6, Bubeneč, 16000

(97) **EP 3617754**
(47) 11.01.2023
(97) 04.03.2020
(51) **G02B 1/11** (2015.01)
(96) 24.11.2011
(96) 19198544.9
(73) SAINT-GOBAIN GLASS FRANCE, 92400 Courbevoie, FR
(72) GERARDIN, Hadia, 75012 PARIS, FR
ROCHE, Stéphanie, 75012 PARIS, FR
(54) **Průhledný substrát s antireflexním povlakem**
(32) 1059809
(31) 26.11.2010
(33) FR
(74) FISCHER IP s.r.o., Na hrobci 294/5, Praha 2, Nové Město, 12800

(97) **EP 3618431**
(47) 18.01.2023
(97) 04.03.2020
(51) **H04N 11/02** (2006.01)
H04N 19/91 (2014.01)
H04N 19/70 (2014.01)
H04N 19/46 (2014.01)
H04N 19/119 (2014.01)
H04N 19/174 (2014.01)
(96) 29.06.2011
(96) 19195406.4
(73) Telefonaktiebolaget LM Ericsson (publ), 164 83 Stockholm, SE
(72) SJÖBERG, Rickard, 113 62 Stockholm, SE
PRIDDLE, Clinton, Carindale, Queensland 4152, AU
(54) **Kódování a dekodování obrazu**
(32) 36621510 P
(31) 21.07.2010
(33) US
(74) KOREJZOVA LEGAL v.o.s., JUDr. Petra Sauvage de Brantes, Korunní 810/104, Praha 10, Vinohrady, 10100

(97) **EP 3622138**
(47) 20.07.2022
(97) 22.11.2018
(51) **E05B 75/00** (2006.01)
(96) 16.05.2018
(96) 18801359.3
(73) SCIP LLC, Ludlow, 01056, MA, US
(72) Heiney, Jonathan Garry, Springfield, 01119, MA, US
DePiano, John, Burlington, 01803, MA, US
(54) **Zadržovací zařízení**
(32) 201762507331 P, 201762597153 P
(31) 17.05.2017, 11.12.2017
(33) US, US
(86) PCT/US2018/033024
(87) WO 2018/213488
(74) PatentEnter s.r.o., Koliště 1965/13a, Brno, Černá Pole, 60200

(97) **EP 3624459**
(47) 15.03.2023
(97) 18.03.2020
(51) **H04N 21/2343** (2011.01)
H04N 19/70 (2014.01)
H04N 21/236 (2011.01)
H04N 21/4402 (2011.01)
H04N 19/85 (2014.01)
H04N 19/98 (2014.01)
H04N 21/434 (2011.01)
(96) 27.11.2015
(96) 19207367.4
(73) Panasonic Intellectual Property Management Co., Ltd., Osaka-shi, Osaka 540-6207, JP
(72) DRUGEON, Virginie, 63225 Langen, DE
NISHI, Takahiro, Osaka, 540-6207, JP
TOMA, Tadamasu, Osaka, 540-6207, JP
(54) **Způsob generování dat, způsob reprodukce dat, zařízení pro generování dat a zařízení pro reprodukci dat**
(32) 201462087035 P, 2015219859
(31) 03.12.2014, 09.11.2015
(33) US, JP

(74) ZIVKO MIJATOVIC & PARTNERS s.r.o., Jugoslávských partyzánů 639/26, Praha 6, Bubeneč, 16000

(97) **EP 3635755**
(47) 04.01.2023
(97) 13.12.2018
(51) **H01B 13/012** (2006.01)
B60R 16/02 (2006.01)
(96) 08.06.2018
(96) 18730341.7
(73) LEONI Bordnetz-Systeme GmbH, 97318 Kitzingen, DE
(72) CHALIL, Tzeichoun, 97320 Großlangheim, DE
HOLD, Klaus, 42897 Remscheid, DE
MARTINS, Paulo, 97318 Kitzingen, DE
(54) **Zařízení pro pokládání kabelů a způsob výroby kabelových svazků**
(32) 102017209775
(31) 09.06.2017
(33) DE
(86) PCT/EP2018/065225
(87) WO 2018/224676
(74) Čermák a spol., JUDr. Karel Čermák Ph.D. LL.M., advokát, Elišky Peškové 735/15, Praha 5, Smíchov, 15000

(97) **EP 3692040**
(47) 28.12.2022
(97) 11.04.2019
(51) **C07D 471/14** (2006.01)
A61P 31/20 (2006.01)
A61K 31/4375 (2006.01)
(96) 05.10.2018
(96) 18795809.5
(73) GlaxoSmithKline Intellectual Property Development Limited, Brentford, Middlesex TW8 9GS, GB
(72) CATALANO, John G., Research Triangle Park North Carolina 27709, US
CHONG, Pek Yoke, Research Triangle Park North Carolina 27709, US
DICKSON, Hamilton D., Research Triangle Park North Carolina 27709, US
LEIVERS, Martin R., Research Triangle Park North Carolina 27709, US
WEATHERHEAD, Jason Gordon, Research Triangle Park North Carolina 27709, US
(54) **Chemické sloučeniny**
(32) 201762568633 P, 201762570509 P, 201862681146 P, 201862683859 P
(31) 05.10.2017, 10.10.2017, 06.06.2018, 12.06.2018
(33) US, US, US, US
(86) PCT/IB2018/057767
(87) WO 2019/069293
(74) ZIVKO MIJATOVIC & PARTNERS s.r.o., Jugoslávských partyzánů 639/26, Praha 6, Bubeneč, 16000

(97) **EP 3701556**
(47) 04.01.2023
(97) 02.05.2019
(51) **H01H 9/44** (2006.01)
H01H 33/18 (2006.01)
H01H 9/34 (2006.01)
H01H 73/18 (2006.01)
H01H 9/36 (2006.01)
(96) 31.07.2018
(96) 18749349.9
(73) Schaltbau GmbH, 81829 München, DE
(72) KRALIK, Robert, 85586 Poing, DE
HAMMERL, Daniel, 2103 Langenzersdorf, AT
(54) **Elektrické spínací zařízení se zlepšeným zařízením na zhášení oblouku**
(32) 102017125260
(31) 27.10.2017
(33) DE
(86) PCT/EP2018/070713
(87) WO 2019/081083
(74) THK Legal s.r.o., Mgr. Jana Šuranová Traplová, Přístavní 531/24, Praha 7, Holešovice, 17000

(97) **EP 3702574**
(47) 11.01.2023
(97) 02.09.2020
(51) **E06B 9/307** (2006.01)

(96) **E06B 9/308** (2006.01)
E06B 9/322 (2006.01)
E06B 9/302 (2006.01)
(96) 24.02.2020
(96) 20159058.5
(73) Lupak Metal S.r.l., 48018 Faenza (Ravenna), IT
(72) BETTOLI, Luca, 48018 Faenza (Ravenna), IT
(54) **Zařízení sluneční clony**
(32) 201900002755
(31) 26.02.2019
(33) IT
(74) PATENTSERVIS Praha a.s., Na Podkovce 281/10, Praha 4, Podolí, 14700

(97) **EP 3704522**
(47) 11.01.2023
(97) 09.05.2019
(51) **G02B 6/25** (2006.01)
B23K 26/362 (2014.01)
G02B 6/38 (2006.01)
(96) 16.10.2018
(96) 18797379.7
(73) Corning Optical Communications LLC, Charlotte, NC 28216, US
(72) CARBERRY, Joel Patrick, Big Flats, New York 14814, US
CHEN, Minghan, Saint Johns, Florida 32259, US
LI, Ming-Jun, Horseheads, New York 14845, US
LIU, Anping, Horseheads, New York 14845, US
NAYAK, Barada Kanta, Painted Post, New York 14870, US
(54) **Způsob laserového štěpení optických vláken**
(32) 201762579188 P
(31) 31.10.2017
(33) US
(86) PCT/US2018/056161
(87) WO 2019/089223
(74) PATENTSERVIS Praha a.s., Na Podkovce 281/10, Praha 4, Podolí, 14700

(97) **EP 3733383**
(47) 21.12.2022
(97) 04.11.2020
(51) **B29C 65/78** (2006.01)
B29C 65/00 (2006.01)
B65B 51/14 (2006.01)
B65B 51/16 (2006.01)
B65B 11/48 (2006.01)
(96) 02.05.2019
(96) 19172261.0
(73) TEEPACK SPEZIALMASCHINEN GMBH & CO. KG, 40667 Meerbusch, DE
(72) LAMBERTZ, Stefan, 50354 Hürth, DE
KNOPS, Hans, 47839 Krefeld, DE
(54) **Zařízení a způsob na výrobu sáčku, opatřeného obalem, obsahujícího vyvařitelný materiál**
(74) THK Legal s.r.o., Přístavní 531/24, Praha 7, Holešovice, 17000

(97) **EP 3760535**
(47) 25.01.2023
(97) 06.01.2021
(51) **B64C 11/38** (2006.01)
B64C 27/64 (2006.01)
B64C 27/59 (2006.01)
B64C 27/605 (2006.01)
B64C 27/615 (2006.01)
F15B 21/04 (2019.01)
(96) 16.06.2017
(96) 20185788.5
(73) Pratt & Whitney Canada Corp., Longueuil, Québec J4G 1A1, CA
(72) WADDLETON, David, Longueuil, Québec J4G 1A1, CA
(54) **Systém k ovládání úhlu lopatek vrtule**
(32) 201615185539
(31) 17.06.2016
(33) US
(74) Havlík Švorčík a partneři, advokátní a patentová kancelář, JUDr. Michal Havlík, Hálkova 1406/2, Praha 2, Nové Město, 12000

(97) **EP 3782928**
(47) 23.11.2022
(97) 24.02.2021

(51) **B65G 1/02** (2006.01)
B65G 1/04 (2006.01)
(96) 23.08.2019
(96) 19193379.5
(73) Jungheinrich Aktiengesellschaft, 22047 Hamburg, DE
(72) Cavellius, Jörg, 61118 Bad Vilbel, DE
Becker, Michael, 63512 Hainburg, DE
Liebhaber, Markus, 61440 Oberursel, DE
Nowack, Adrian, 55131 Mainz, DE
(54) **Sestava stohovacího skladu**
(74) Havlík Švorčík a partneři, advokátní a patentová kancelář, JUDr. Michal Havlík, Hálkova 1406/2, Praha 2, Nové Město, 12000

(97) **EP 3784928**
(47) 28.12.2022
(97) 31.10.2019
(51) **F16H 55/12** (2006.01)
F16H 55/17 (2006.01)
F16H 55/30 (2006.01)
F16H 55/46 (2006.01)
F16B 4/00 (2006.01)
(96) 25.04.2019
(96) 19792427.7
(73) Andritz Oy, 00180 Helsinki, FI
(72) KAARAKAINEN, Pekka, 15100 Lahti, FI
HANNIMÄKI, Ari, 15100 Lahti, FI
VUOLLE, Mika, 15880 Hollola, FI
(54) **Převodové kolo a způsob pro jeho instalaci**
(32) 20185393
(31) 27.04.2018
(33) FI
(86) PCT/FI2019/050335
(87) WO 2019/207207
(74) THK Legal s.r.o., Přístavní 531/24, Praha 7, Holešovice, 17000

(97) **EP 3788281**
(47) 15.02.2023
(97) 07.11.2019
(51) **F16J 15/34** (1968.09)
(96) 11.03.2019
(96) 19710656.0
(73) EagleBurgmann Germany GmbH & Co. KG, 82515 Wolfratshausen, DE
(72) DRÖSCHER, Peter, 82538 Geretsried, DE
STEIGENBERGER, Hans, 82547 Eurasburg, DE
(54) **Těsnění s kluznými kroužky se snadnou údržbou**
(32) 102018206652
(31) 30.04.2018
(33) DE
(86) PCT/EP2019/055968
(87) WO 2019/211030
(74) HARBER IP s.r.o., Dukelských hrdinů 567/52, Praha 7, Holešovice, 17000

(97) **EP 3791161**
(47) 28.12.2022
(97) 14.11.2019
(51) **G01N 21/31** (2006.01)
G01N 27/22 (2006.01)
G01N 33/24 (2006.01)
A01G 25/16 (2006.01)
G01N 27/403 (2006.01)
G01N 27/30 (2006.01)
G01N 21/359 (2014.01)
(96) 08.05.2019
(96) 19725292.7
(73) STENON GMBH, 14467 Potsdam, DE
(72) GRABBERT, Niels, 12489 Berlin, DE
ROTH, Dominic, 66440 Blieskastel, DE
(54) **Zařízení a způsoby pro analýzu půdy in situ**
(32) 102018111336
(31) 11.05.2018
(33) DE
(86) PCT/EP2019/061870
(87) WO 2019/215257
(74) PatentEnter s.r.o., Koliště 1965/13a, Brno, Černá Pole, 60200

(97) EP 3799564		(96) 03.11.2020	
(47) 11.01.2023		(96) 20205533.1	
(97) 16.01.2020		(73) Banke GmbH, 84416 Taufkirchen (Vils), DE	
(51) A61F 7/12	(2006.01)	(72) Kohles, Michael, 85356 Freising, DE	
A61F 11/00	(2022.01)	Banke, Friedrich, 85570 Markt Schwaben, DE	
A61M 3/02	(2006.01)	(54) Způsob a zařízení k extrakci hodnotných obsahových látek z rostlinných nosičů obsahových látek do varné kapaliny	
A61F 7/00	(2006.01)	(32) 102019130400	
(96) 12.07.2019		(31) 11.11.2019	
(96) 19746443.1		(33) DE	
(73) EARBREEZE GMBH, 1010 Wien, AT		(74) Rott, Růžička & Guttman a spol., Vyskočilova 1566, Praha 4, Michle, 14000	
(72) KURSCHHEL, Martin, 1010 Wien, AT			
(54) Nástavec pro zařízení pro tvorbu proudu vzduchu do vnějšího zvukovodu			
(32) 18183434		(97) EP 3820821	
(31) 13.07.2018		(47) 28.12.2022	
(33) EP		(97) 16.01.2020	
(86) PCT/EP2019/068917		(51) C02F 1/24	(2006.01)
(87) WO 2020/012030		B03D 1/14	(2006.01)
(74) Havlík Švorčík a partneři, advokátní a patentová kancelář, JUDr. Michal Havlík, Hálkova 1406/2, Praha 2, Nové Město, 12000		B03D 1/24	(2006.01)
		(96) 12.07.2018	
		(96) 18746614.9	
		(73) Damann, Volker, 33165 Lichtenau-Henglarn, DE	
		Damann, Roland, 33106 Paderborn, DE	
		(72) DAMANN, Roland, 33106 Paderborn, DE	
		(54) Způsob k čištění odpadních vod flotací	
		(86) PCT/EP2018/068920	
		(87) WO 2020/011359	
		(74) Havlík Švorčík a partneři, advokátní a patentová kancelář, JUDr. Michal Havlík, Hálkova 1406/2, Praha 2, Nové Město, 12000	
(97) EP 3801823		(97) EP 3826823	
(47) 21.12.2022		(47) 28.12.2022	
(97) 12.12.2019		(97) 30.01.2020	
(51) B01D 46/00	(2022.01)	(51) B29C 53/00	(2006.01)
B01D 46/24	(2006.01)	B29C 53/58	(2006.01)
(96) 20.05.2019		B29C 53/60	(2006.01)
(96) 19726356.9		B29C 53/84	(2006.01)
(73) GLATT GMBH, 79589 Binzen, DE		F24F 13/02	(2006.01)
(72) THIES, Jochen, 79540 Lörrach, DE		B29K 101/12	(2006.01)
KAPE, Adrian, 79618 Rheinfelden, DE		B29K 305/02	(2006.01)
ZIMMERMANN, Dirk, 79664 Wehr, DE		B29C 53/56	(2006.01)
(54) Filtreační zařízení s těsněním		B29C 53/80	(2006.01)
(32) 102018208746		B29L 23/00	(2006.01)
(31) 04.06.2018		(96) 11.07.2019	
(33) DE		(96) 19768893.0	
(86) PCT/EP2019/062947		(73) Tecnica S.r.l., 42047 Rolo (RE), IT	
(87) WO 2019/233747		(72) BRUSCHI, Enrico, 42042 Fabbriaco (RE), IT	
(74) Čermák a spol., JUDr. Karel Čermák Ph.D. LL.M., advokát, Elišky Peškové 735/15, Praha 5, Smíchov, 15000		BRUSCHI, Elena, 42012 Campagnola Emilia (RE), IT	
		(54) Způsob výroby polotuhého potrubí pro vedení plynu	
		(32) 201800007425	
		(31) 23.07.2018	
		(33) IT	
		(86) PCT/IB2019/055930	
		(87) WO 2020/021373	
		(74) Čermák a spol., JUDr. Karel Čermák Ph.D. LL.M., advokát, Elišky Peškové 735/15, Praha 5, Smíchov, 15000	
(97) EP 3810856		(97) EP 3847221	
(47) 22.02.2023		(47) 18.01.2023	
(97) 26.12.2019		(97) 12.03.2020	
(51) D21H 27/10	(2006.01)	(51) C09J 123/14	(2006.01)
B65D 65/42	(2006.01)	C09J 123/20	(2006.01)
D21H 19/20	(2006.01)	C08L 91/06	(2006.01)
D21H 19/22	(2006.01)	(96) 03.09.2019	
D21H 19/54	(2006.01)	(96) 19783668.7	
D21H 19/60	(2006.01)	(73) Sasol South Africa Limited, 2196 Johannesburg, ZA	
D21H 19/82	(2006.01)	(72) DE JONGE, Johan, Gerrit, Jan, 7315JM Apeldoorn, NL	
(96) 19.06.2019		RICHARDS, Philip, 1947 Vaalpark, ZA	
(96) 19735611.6		VERMEULEN, Johannes, Petrus, 1947 Sasolburg, ZA	
(73) KEMIRA OYJ, 00180 Helsinki, FI		(54) Kompozice tavných lepidel	
(72) TURKKI, Tarja, 00310 Helsinki, FI		(32) 201805888	
PUTTONEN, Sami, 00180 Helsinki, FI		(31) 03.09.2018	
PEURANEN, Helena, 02720 Espoo, FI		(33) ZA	
OJANEN, Mari, 02200 Espoo, FI			
HERMANSSON, Erland, 00180 Helsinki, FI			
LEPO, Anneli, 02271 Espoo, FI			
(54) Struktura potahu, plochý výrobek a jeho použití			
(32) 20185555			
(31) 20.06.2018			
(33) FI			
(86) PCT/FI2019/050478			
(87) WO 2019/243671			
(74) ZIVKO MIJATOVIC & PARTNERS s.r.o., Jugoslávských partyzánů 639/26, Praha 6, Bubeneč, 16000			
(97) EP 3819363			
(47) 18.01.2023			
(97) 12.05.2021			
(51) C12C 7/28	(2006.01)		
C12C 11/11	(2019.01)		
C12C 3/08	(2006.01)		
C12C 3/12	(2006.01)		

(86) PCT/IB2019/057410
(87) WO 2020/049454
(74) Rott, Růžička & Guttman a spol., Vyskočilova 1566, Praha 4, Michle, 14000

(97) **EP 3849711**
(47) 21.12.2022
(97) 19.03.2020
(51) **B05D 3/06** (2006.01)
B05D 3/00 (2006.01)
C09D 11/037 (2014.01)
C09D 11/101 (2014.01)
B42D 25/369 (2014.01)
B42D 25/41 (2014.01)
B41M 3/14 (2006.01)
(96) 05.08.2019
(96) 19748544.4
(73) SICPA HOLDING SA, 1008 Prilly, CH
(72) BENNINGER, Nathalie, 2300 La Chaux-de-Fonds, CH
LOGINOV, Evgeny, 1020 Renens, CH
DESPLAND, Claude-Alain, 1008 Prilly, CH
BAUDIN, Gisèle, 1053 Cugy, CH
(54) **Způsob výroby vrstev s optickými efekty obsahující orientovatelné nesférické magnetické nebo magnetizovatelné pigmentové částice**
(32) 18193402
(31) 10.09.2018
(33) EP
(86) PCT/EP2019/070990
(87) WO 2020/052862
(74) Mgr. Karel Bauer, Urešova 1266/2, Praha 4, Kunratice, 14800

(97) **EP 3868178**
(47) 22.02.2023
(97) 23.04.2020
(51) **H05B 45/395** (2020.01)
(96) 09.10.2019
(96) 19786324.4
(73) Signify Holding B.V., 5656 AE Eindhoven, NL
(72) LUO, Zhijun, 5656 AE Eindhoven, NL
HONTELE, Bertrand, Johan, Edward, 5656 AE Eindhoven, NL
(54) **Budící obvod a související lampa**
(32) 201821699293 U
(31) 18.10.2018
(33) CN
(86) PCT/EP2019/077289
(87) WO 2020/078783
(74) PATENTSERVIS Praha a.s., Na Podkovce 281/10, Praha 4, Podolí, 14700

(97) **EP 3870574**
(47) 04.01.2023
(97) 30.04.2020
(51) **C07D 403/12** (2006.01)
C07D 401/14 (2006.01)
C07D 401/12 (2006.01)
C07D 405/14 (2006.01)
A61P 35/00 (2006.01)
A61K 31/506 (2006.01)
(96) 23.10.2019
(96) 19789997.4
(73) Step Pharma S.A.S., 75272 Paris, Cedex 06, FR
(72) QUDDUS, Abdul, Nottingham Nottinghamshire NG1 1GR, GB
NOVAK, Andrew, Nottingham Nottinghamshire NG1 1GR, GB
COUSIN, David, Nottingham Nottinghamshire NG1 1GR, GB
BLACKHAM, Emma, Nottingham Nottinghamshire NG1 1GR, GB
JONES, Geraint, Nottingham Nottinghamshire NG1 1GR, GB
WRIGGLESWORTH, Joseph, Nottingham Nottinghamshire NG1 1GR, GB
DUFFY, Lorna, Nottingham Nottinghamshire NG1 1GR, GB
BIRCH, Louise, Nottingham Nottinghamshire NG1 1GR, GB
GEORGE, Pascal, 75272 Paris, Cedex 06, FR
AHMED, Saleh, Nottingham Nottinghamshire NG1 1GR, GB
(54) **Deriváty aminopyridinu/pyrazinu jako inhibitory CTPSI**
(32) 18202136, PCT/EP2018/086617, PCT/EP2019/057320
(31) 23.10.2018, 21.12.2018, 22.03.2019
(33) EP, EP, EP

(86) PCT/EP2019/078848
(87) WO 2020/083975
(74) Čermák a spol., JUDr. Karel Čermák Ph.D. LL.M., advokát, Elišky Peškové 735/15, Praha 5, Smíchov, 15000

(97) **EP 3879550**
(47) 22.02.2023
(97) 15.09.2021
(51) **H01H 13/52** (2006.01)
G01L 1/20 (2006.01)
H01H 1/00 (2006.01)
(96) 19.09.2017
(96) 21171622.0
(73) Schaefer GmbH, 72488 Sigmaringen, DE
(72) Sommer, Lutz, 72458 Albstadt, DE
Geiser, Florian, 72458 Albstadt, DE
(54) **Spínací jednotka**
(32) 102016118430
(31) 29.09.2016
(33) DE
(74) Havlík Švorčík a partneři, advokátní a patentová kancelář, JUDr. Michal Havlík, Hálkova 1406/2, Praha 2, Nové Město, 12000

(97) **EP 3887354**
(47) 04.01.2023
(97) 04.06.2020
(51) **C07D 213/26** (2006.01)
A01N 53/00 (2006.01)
C07C 237/42 (2006.01)
C07D 333/12 (2006.01)
(96) 15.11.2019
(96) 19817878.2
(73) FMC Corporation, Philadelphia, PA 19104, US
(72) PAHUTSKI, Jr., Thomas Francis, Elkton, MD 21921, US
SLACK, Rachel, Bel Air, MD 21014, US
DEANGELIS, Andrew Jon, Garnet Valley PA 19060, US
(54) **Meta-diamidové sloučeniny pro regulaci bezobratlých škůdců**
(32) 201862771414 P
(31) 26.11.2018
(33) US
(86) PCT/US2019/061764
(87) WO 2020/112390
(74) THK Legal s.r.o., Mgr. Jana Šuranová Traplová, Přístavní 531/24, Praha 7, Holešovice, 17000

(97) **EP 3891437**
(47) 25.01.2023
(97) 11.06.2020
(51) **F24D 10/00** (2022.01)
F24D 3/18 (2006.01)
F24F 5/00 (2006.01)
F24F 11/62 (2018.01)
F24F 11/67 (2018.01)
(96) 03.12.2019
(96) 19813509.7
(73) E.ON Sverige AB, 205 09 Malmö, SE
(72) ROSEN, Per, 227 33 Lund, SE
SKOGSTRÖM, Jacob, 234 42 Lomma, SE
ROSENQVIST, Fredrik, 254 51 Helsingborg, SE
LINDOFF, Bengt, 237 35 Bjärred, SE
(54) **Řízení soustavy rozvodu tepelné energie**
(32) 18210957
(31) 07.12.2018
(33) EP
(86) PCT/EP2019/083403
(87) WO 2020/115008
(74) ZIVKO MIJATOVIĆ & PARTNERS s.r.o., Jugoslávských partyzánů 639/26, Praha 6, Bubeneč, 16000

(97) **EP 3894256**
(47) 11.01.2023
(97) 18.06.2020
(51) **G06F 3/0488** (2022.01)
G06F 3/04842 (2022.01)
B60K 37/06 (2006.01)
(96) 29.11.2019

(96) 19813764.8
(73) VOLKSWAGEN AKTIENGESELLSCHAFT, 38440 Wolfsburg, DE
(72) HUWER, Wojciech, 38110 Braunschweig, DE
(54) **Ovládací systém pro vozidlo**
(32) 102018221706
(31) 13.12.2018
(33) DE
(86) PCT/EP2019/083028
(87) WO 2020/120164
(74) THK Legal s.r.o., Přístavní 531/24, Praha 7, Holešovice, 17000

(97) **EP 3902898**
(47) 18.01.2023
(97) 02.07.2020
(51) **C11B 1/00** (2006.01)
C11B 1/02 (2006.01)
(96) 16.12.2019
(96) 19824297.6
(73) Neste Oyj, 02150 Espoo, FI
(72) LINDQVIST, Petri, 02150 ESPOO, FI
HALTTUNEN, Jarmo, 02150 ESPOO, FI
VISURI, Olli, 02150 ESPOO, FI
SIPPOLA, Väinö, 02150 ESPOO, FI
PASANEN, Antti, 02150 ESPOO, FI
TOPPINEN, Sami, 02150 ESPOO, FI
PASANEN, Jukka-Pekka, 02150 ESPOO, FI
(54) **Způsob pro úpravu lipidových materiálů**
(32) 20186137
(31) 28.12.2018
(33) FI
(86) PCT/EP2019/085398
(87) WO 2020/136034
(74) Rott, Růžička & Guttman a spol., Vyskočilova 1566, Praha 4, Michle, 14000

(97) **EP 3959426**
(47) 25.01.2023
(97) 28.01.2021
(51) **F01P 7/16** (2006.01)
(96) 03.04.2020
(96) 20719351.7
(73) Siemens Mobility GmbH, 81739 München, DE
(72) BEDAU, Christian, 13597 Berlin, DE
HINTERMEIR, Stefan, 83229 Aschau I. Ch, DE
(54) **Hybridní vozidlo**
(32) 102019210714
(31) 19.07.2019
(33) DE
(86) PCT/EP2020/059505
(87) WO 2021/013390
(74) Čermák a spol., JUDr. Karel Čermák Ph.D. LL.M., advokát, Elišky Peškové 735/15, Praha 5, Smíchov, 15000

(97) **EP 3973243**
(47) 01.03.2023
(97) 26.11.2020
(51) **F28F 9/02** (2006.01)
F28D 9/00 (2006.01)
F28F 3/04 (2006.01)
(96) 08.05.2020
(96) 20725687.6
(73) Alfa Laval Corporate AB, 221 00 Lund, SE
(72) ROMLUND, Jens, 257 34 Rydebäck, SE
(54) **Deskový tepelný výměník a způsob výroby deskového tepelného výměníku**
(32) 1950601

(31) 21.05.2019
(33) SE
(86) PCT/EP2020/062863
(87) WO 2020/234006
(74) PATENTSERVIS Praha a.s., Na Podkovce 281/10, Praha 4, Podolí, 14700

(97) **EP 3976939**
(47) 08.02.2023
(97) 03.12.2020
(51) **F01D 25/24** (1968.09)
F01D 25/16 (1968.09)
F23R 3/60 (1980.01)
F23R 3/54 (1980.01)
(96) 26.05.2020
(96) 20739754.8
(73) Safran Helicopter Engines, 64510 Bordes, FR
(72) GUEDOT, Thomas, Louis, 77550 MOISSY-CRAMAYEL, FR
CASAUX-BIC, Jean-Maurice, 77550 MOISSY-CRAMAYEL, FR
GRICOURT, Thomas, 77550 MOISSY-CRAMAYEL, FR
LE BONNIEC, Antoine, Thomas, Quentin, 77550 MOISSY-CRAMAYEL, FR
(54) **Modul turbostroje leteckého dopravního prostředku**
(32) 1905769
(31) 29.05.2019
(33) FR
(86) PCT/FR2020/050873
(87) WO 2020/240129
(74) Havlík Švorčík a partneři, advokátní a patentová kancelář, JUDr. Michal Havlík, Hálkova 1406/2, Praha 2, Nové Město, 12000

(97) **EP 3999622**
(47) 04.01.2023
(97) 19.08.2021
(51) **C12C 1/033** (2006.01)
C12C 1/067 (2006.01)
C12C 1/10 (2006.01)
(96) 12.02.2021
(96) 21704560.8
(73) Bühler GmbH, 92339 Beilngries, DE
(72) KOLB, Johannes, 85051 Ingolstadt, DE
(54) **Modulární sladovnické zařízení**
(32) 20157261
(31) 13.02.2020
(33) EP
(86) PCT/EP2021/053514
(87) WO 2021/160837
(74) PatentEnter s.r.o., Koliště 1965/13a, Brno, Černá Pole, 60200

(97) **EP 4066819**
(47) 01.03.2023
(97) 05.10.2022
(51) **A61K 9/127** (2006.01)
A61K 39/00 (2006.01)
(96) 31.08.2011
(96) 22175210.8
(73) GlaxoSmithKline Biologicals SA, 1330 Rixensart, BE
(72) GEALL, Andrew, Emeryville, CA 94662-8097, US
VERMA, Ayush, Emeryville, CA 94662-8097, US
(54) **Malé lipozomy pro podávání rna kódující imunogen**
(32) 37883110 P
(31) 31.08.2010
(33) US
(74) ZIVKO MJATOVIĆ & PARTNERS s.r.o., Jugoslávských partyzánů 639/26, Praha 6, Bubeneč, 16000

Evropské patenty zachované v pozměněném nebo omezeném znění

V této části jsou uvedeny evropské patenty s účinky pro Českou republiku, které byly Evropským úřadem podle článku 102 Úmluvy o udělování evropských patentů zachovány v omezeném znění podle čl. 105a - 105c EPC 2000, nebo v pozměněném znění (§ 35f zákona č. 527/1990 Sb., v platném znění).

(97)	Datum oznámení o zachování patentu	(97)	Datum oznámení o zachování patentu
EP 2411408	22.03.2023	EP 3083686	22.03.2023
EP 3079966	22.03.2023	EP 3256418	22.03.2023

Evropské patenty zrušené Evropským patentovým úřadem

Následující evropské patenty udělené Evropským patentovým úřadem s účinky pro Českou republiku byly zrušeny Evropským patentovým úřadem podle článku 102 Úmluvy o udělování evropských patentů (§ 35f odst 2 zákona č. 527/1990 Sb., v platném znění).

(97) EP 2591114 (97) EP 3396228

MK4A

Zánik evropských patentů uplynutím doby platnosti

Následující evropské patenty udělené Evropským patentovým úřadem s účinky pro Českou republiku zanikly z důvodu uplynutí maximální doby platnosti patentu (§ 22 písm. a) zákona č. 527/1990 Sb., v platném znění).

(97) EP 1348823	(97) EP 1478188	(97) EP 1490566	(97) EP 2131593
(97) EP 1348878	(97) EP 1487828	(97) EP 1492786	(97) EP 2239948
(97) EP 1356954	(97) EP 1488790	(97) EP 1495011	(97) EP 2254340
(97) EP 1363362	(97) EP 1488920	(97) EP 1496131	(97) EP 2254341
(97) EP 1371762	(97) EP 1490074	(97) EP 1502065	(97) EP 2702871
(97) EP 1394299	(97) EP 1490095	(97) EP 1527248	
(97) EP 1394311	(97) EP 1490192	(97) EP 1744562	
(97) EP 1462076	(97) EP 1490333	(97) EP 1746841	

MM4A

Zánik evropských patentů nezaplacením poplatků za udržování platnosti patentu

Následující evropské patenty udělené Evropským patentovým úřadem s účinky pro Českou republiku zanikly pro nezaplacení poplatků za udržování platnosti patentu (§ 22 písm. b) zákona č. 527/1990 Sb., v platném znění).

(97) EP 1518761	(97) EP 2166646	(97) EP 2616447	(97) EP 2998108
(97) EP 1540760	(97) EP 2166647	(97) EP 2618747	(97) EP 3000838
(97) EP 1542961	(97) EP 2168796	(97) EP 2619059	(97) EP 3037626
(97) EP 1572095	(97) EP 2195088	(97) EP 2619584	(97) EP 3063774
(97) EP 1667986	(97) EP 2299004	(97) EP 2625003	(97) EP 3144043
(97) EP 1668014	(97) EP 2305898	(97) EP 2628022	(97) EP 3186402
(97) EP 1673349	(97) EP 2329720	(97) EP 2710927	(97) EP 3194281
(97) EP 1799289	(97) EP 2334869	(97) EP 2752643	(97) EP 3194388
(97) EP 1926582	(97) EP 2350075	(97) EP 2757878	(97) EP 3194389
(97) EP 1937687	(97) EP 2434252	(97) EP 2851115	(97) EP 3194564
(97) EP 1958682	(97) EP 2453148	(97) EP 2862958	(97) EP 3194877
(97) EP 2063590	(97) EP 2476813	(97) EP 2874860	(97) EP 3197379
(97) EP 2064506	(97) EP 2476814	(97) EP 2878459	(97) EP 3297115
(97) EP 2069634	(97) EP 2477699	(97) EP 2878460	(97) EP 3353175
(97) EP 2078022	(97) EP 2477980	(97) EP 2900485	(97) EP 3357221
(97) EP 2099462	(97) EP 2477992	(97) EP 2906049	(97) EP 3515910
(97) EP 2149245	(97) EP 2478314	(97) EP 2909420	(97) EP 3532285
(97) EP 2165793	(97) EP 2478502	(97) EP 2988085	(97) EP 3538234
(97) EP 2166159	(97) EP 2480410	(97) EP 2997815	

PD4A

Převod práv a ostatní změny majitelů evropských patentů

(97) EP 1632650
(73) Siemens Energy Global GmbH & Co. KG, 81739 München, DE

(97) EP 1721379
(73) Siemens Energy Global GmbH & Co. KG, 81739 München, DE

(97) EP 1688146
(73) Novartis Pharmaceuticals Corporation, East Hanover, 07936, NJ, US

(97) EP 1774140
(73) Siemens Energy Global GmbH & Co. KG, 81739 München, DE

(97) EP 1704166
(73) Novartis Pharmaceuticals Corporation, East Hanover, 07936, NJ, US

(97) EP 1877650
(73) Siemens Energy Global GmbH & Co. KG, 81739 München, DE

(97) **EP 1957759**
(73) Siemens Energy Global GmbH & Co. KG, 81739 München, DE

(97) **EP 1959221**
(73) Swarovski-Optik AG & Co KG., 6067 Absam, AT

(97) **EP 2161464**
(73) Siemens Energy Global GmbH & Co. KG, 81739 München, DE

(97) **EP 2255139**
(73) Resonac Graphite Germany GmbH, 86405 Meitingen, DE

(97) **EP 2311873**
(73) Novartis Pharmaceuticals Corporation, East Hanover, 07936, NJ, US

(97) **EP 2362399**
(73) Siemens Energy Global GmbH & Co. KG, 81739 München, DE

(97) **EP 2383297**
(73) Xencor, Inc., Monrovia, 91016, CA, US

(97) **EP 2426315**
(73) Siemens Energy Global GmbH & Co. KG, 81739 München, DE

(97) **EP 2440547**
(73) ABIVAX, 75009 Paris, FR

(97) **EP 2557338**
(73) Siemens Energy Global GmbH & Co. KG, 81739 München, DE

(97) **EP 2567133**
(73) Siemens Energy Global GmbH & Co. KG, 81739 München, DE

(97) **EP 2594283**
(73) NIXDORF Preventive Health GmbH, 94099 Ruhstorf, DE

(97) **EP 2699765**
(73) Siemens Energy Global GmbH & Co. KG, 81739 München, DE

(97) **EP 2931484**
(73) Levitate Technologies, Inc., San Diego, 92121, CA, US

(97) **EP 2942229**
(73) Siemens Energy Global GmbH & Co. KG, 81739 München, DE

(97) **EP 2980367**
(73) Siemens Energy Global GmbH & Co. KG, 81739 München, DE

(97) **EP 2996213**
(73) Siemens Energy Global GmbH & Co. KG, 81739 München, DE

(97) **EP 3041614**
(73) b+m surface systems GmbH, 36132 Eiterfeld, DE

(97) **EP 3138110**
(73) Siemens Energy Global GmbH & Co. KG, 81739 München, DE

(97) **EP 3143261**
(73) Siemens Energy Global GmbH & Co. KG, 81739 München, DE

(97) **EP 3191691**
(73) Siemens Energy Global GmbH & Co. KG, 81739 München, DE

(97) **EP 3204528**
(73) Li-Technology Pty Ltd., West Perth, WA, 6005, AU

(97) **EP 3240945**
(73) Siemens Energy Global GmbH & Co. KG, 81739 München, DE

(97) **EP 3299591**
(73) Siemens Energy Global GmbH & Co. KG, 81739 München, DE

(97) **EP 3353385**
(73) Siemens Energy Global GmbH & Co. KG, 81739 München, DE

(97) **EP 3396025**
(73) Siemens Energy Global GmbH & Co. KG, 81739 München, DE

(97) **EP 3455464**
(73) Siemens Energy Global GmbH & Co. KG, 81739 München, DE

(97) **EP 3572628**
(73) Siemens Energy Global GmbH & Co. KG, 81739 München, DE

FG1K

Zapsané užité vzory - přehled podle čísel zápisu

V období uzávěrky tohoto čísla Věstníku zapsal Úřad průmyslového vlastnictví tyto užité vzory.

(11)	(51)		(11)	(51)		(11)	(51)	
36922	<i>A 61 K 9/52</i>	(2006.01)	36932	<i>F 41 A 35/06</i>	(2006.01)	36941	<i>A 23 K 20/00</i>	(2016.01)
36923	<i>A 61 G 7/05</i>	(2006.01)	36933	<i>A 61 B 5/332</i>	(2021.01)	36942	<i>F 27 B 7/06</i>	(2006.01)
36924	<i>A 01 G 31/02</i>	(2006.01)	36934	<i>C 04 B 18/08</i>	(2006.01)	36943	<i>G 05 B 15/02</i>	(2006.01)
36925	<i>C 12 N 11/02</i>	(2006.01)	36935	<i>A 61 K</i>	(2006.01)	36944	<i>A 01 G 31/02</i>	(2006.01)
36926	<i>A 23 K 50/80</i>	(2016.01)		36/9066		36945	<i>G 01 N 33/20</i>	(2019.01)
36927	<i>B 66 F 11/04</i>	(2006.01)	36936	<i>A 23 L 33/21</i>	(2016.01)	36946	<i>B 01 D 53/74</i>	(2006.01)
36928	<i>A 23 L 2/38</i>	(2021.01)	36937	<i>A 61 F 2/42</i>	(2006.01)	36947	<i>A 61 F 7/02</i>	(2006.01)
36929	<i>B 66 B 9/02</i>	(2006.01)	36938	<i>B 05 C 19/06</i>	(2006.01)	36948	<i>G 01 D 5/20</i>	(2006.01)
36930	<i>C 08 L 1/08</i>	(2006.01)	36939	<i>A 61 F 2/02</i>	(2006.01)	36949	<i>E 01 F 13/12</i>	(2006.01)
36931	<i>A 23 C 19/00</i>	(2006.01)	36940	<i>C 09 D</i>	(2006.01)	36950	<i>A 61 L 2/04</i>	(2006.01)
				183/04				

FG1K

Zapsané užité vzory - řazené podle MPT

(51)	<i>A01G 31/02</i>	(2006.01)	(74)	Halaxová & Halaxová TETRAPAT, Mgr. Eva Halaxová, Jinonická 804/80, Praha 5, Košíře, 15800	
(11)	36924				
(21)	2022-40104				
(22)	26.07.2022		(51)	<i>A23K 50/80</i>	(2016.01)
(47)	27.03.2023		(11)	36926	
(73)	Symbiom, s.r.o., Sázava, CZ		(21)	2022-40392	
(72)	Ševčík Ladislav, Lanškroun, Žichlínské Předměstí, CZ Látr Aleš, Lanškroun, Ostrovské Předměstí, CZ Kotýza Petr Ing., Lanškroun, CZ		(22)	21.10.2022	
(54)	Pěstební jednotka pro aeroponické pěstování rostlin		(47)	27.03.2023	
(74)	INPARTNERS GROUP, Ing. Leopold Dadej, patentový zástupce, Na Valtické 339/6, Břeclav, Charvátská Nová Ves, 69141		(73)	Bartyzal Tomáš, Včelná, CZ	
			(72)	Bartyzal Tomáš, Včelná, CZ	
			(54)	Nástraha a návnada na ryby	
			(74)	Loskotová & partneři, patentová a známková kancelář, Ing. Gabriela Loskotová, K závětinám 727, Praha 5, Řeporyje, 15500	
(51)	<i>A01G 31/02</i>	(2006.01)			
	<i>A01G 31/06</i>	(2006.01)	(51)	<i>A23L 2/38</i>	(2021.01)
(11)	36944			<i>A23L 7/20</i>	(2016.01)
(21)	2023-40733			<i>A23L 7/25</i>	(2016.01)
(22)	13.02.2023			<i>A23C 9/00</i>	(2006.01)
(47)	27.03.2023			<i>A23C 21/08</i>	(2006.01)
(73)	České vysoké učení technické v Praze, Praha 6, Dejvice, CZ			<i>A23C 11/10</i>	(2021.01)
(72)	Skočilas Jan Ing., Ph.D., Praha 5, Stodůlky, CZ Štancl Jaromír Ing., Ph.D., Mikulov, CZ		(11)	36928	
(54)	Fogponický systém pro pěstování rostlin		(21)	2022-40524	
(74)	Ing. Václav Kratochvíl, Husníkova 2086/22, Praha 5, Stodůlky, 15800		(22)	22.12.2020	
			(47)	27.03.2023	
			(73)	Česká zemědělská univerzita v Praze, Praha 6, Suchbát, CZ	
(51)	<i>A23C 19/00</i>	(2006.01)	(72)	Legarová Veronika Ing., Ph.D., Praha 9, Kyje, CZ	
	<i>A23C 9/123</i>	(2006.01)		Jehlička Tomáš Ing., Ph.D., Praha 5, Smíchov, CZ	
(11)	36931		(54)	Mléčný nápoj s obsahem sladiny	
(21)	2022-40608		(74)	HARBER IP s.r.o., Dukelských hrdinů 567/52, Praha 7, Holešovice, 17000	
(22)	21.12.2022				
(47)	27.03.2023				
(73)	Jungová Lenka Bc., Štáhlavy, CZ		(51)	<i>A23L 33/21</i>	(2016.01)
(72)	Jungová Lenka Bc., Štáhlavy, CZ			<i>A23L 33/135</i>	(2016.01)
(54)	Mléčný výrobek na bázi tvarohu a jogurtu		(11)	36936	
(74)	Mgr. Aleš Lang, č. p. 30, Nová Ves, 38203		(21)	2022-40643	
			(22)	30.12.2022	
			(47)	27.03.2023	
(51)	<i>A23K 20/00</i>	(2016.01)	(73)	C2P s.r.o., Chlumeck nad Cidlinou, Chlumeck nad Cidlinou I, CZ	
	<i>A61K 31/00</i>	(2006.01)	(72)	Šandriková Viera Mgr., Hradec Králové, CZ	
	<i>A23K 50/00</i>	(2016.01)	(54)	Psychobiotické prebiotikum	
(11)	36941				
(21)	2023-40689		(51)	<i>A61B 5/332</i>	(2021.01)
(22)	24.01.2023			<i>A61B 5/333</i>	(2021.01)
(47)	27.03.2023		(11)	36933	
(73)	ADDICOO GROUP s.r.o., Šumperk, CZ		(21)	2022-40638	
(72)	Skaličková Sylvie Ing., Ph.D., Brno, Královo Pole, CZ Horký Pavel doc. Ing., Ph.D., Ruda, CZ		(22)	30.12.2022	
(54)	Přípravek určený do výživových aditiv pro hospodářská zvířata s aktivní látkou uzavřenou do alginátové struktury		(47)	27.03.2023	
			(73)	České vysoké učení technické v Praze, Praha 6, Dejvice, CZ	

- (72) Smrčka Pavel doc. Ing., Ph.D., Praha 6, Střešovice, CZ
Hon Zdeněk doc. Mgr., Ph.D., Holubice, CZ
Hána Karel doc. Ing., Ph.D., Praha 10, Vršovice, CZ
Kašpar Jan Ing., Jičín, Valdické Předměstí, CZ
Vítězník Martin Ing., Praha 5, Stodůlky, CZ
Kliment Radim Ing., Ph.D., Praha 4, Modřany, CZ
Veselý Tomáš Ing., Vysoký Újezd, CZ
Mužik Jan Ing., Ph.D., Praha 10, Strašnice, CZ
(54) **Systém pro robustní terénní snímání EKG**
(74) MACHU IP | patentová kancelář, Mgr. Matěj Machů Ph.D., Senovážné náměstí 978/23, Praha 1, Nové Město, 11000

- (51) *A61F 2/02* (2006.01)
A61L 27/34 (2006.01)
A61L 27/56 (2006.01)
A61L 27/54 (2006.01)
(11) 36939
(21) **2023-40668**
(22) 16.01.2023
(47) 27.03.2023
(73) ProSpon, spol. s r.o., Kladno, CZ
Vysoká škola chemicko-technologická v Praze, Praha 6, Dejvice, CZ
Univerzita Palackého v Olomouci, Olomouc, CZ
(72) Čejka Zdeněk Ing., Kladno, CZ
Vojtěch Dalibor prof. Dr. Ing., Cvikov, Cvikov II, CZ
Gallo Jiří prof. MUDr., Ph.D., Olomouc, Hodolany, CZ
(54) **Strukturovaný implantát s multifunkční vrstvou**
(74) Ing. Vladimír Belfín, patentový zástupce, Litovická 305, Hostivice, 25301

- (51) *A61F 2/42* (2006.01)
A61L 27/06 (2006.01)
A61L 27/56 (2006.01)
(11) 36937
(21) **2023-40651**
(22) 05.01.2023
(47) 27.03.2023
(73) ProSpon, spol. s r.o., Kladno, CZ
Vysoká škola chemicko-technologická v Praze, Praha 6, Dejvice, CZ
UJP PRAHA a.s., Praha 5, Zbraslav, CZ
(72) Ježek Ivo Ing., Kladno, Kročehlavy, CZ
Vojtěch Dalibor prof. Dr. Ing., Cvikov, CZ
Málek Jaroslav Ing., Ph.D., Pelhřimov, CZ
Daniel Matej prof. RNDr., Ph.D., Slaný, CZ
(54) **Kloubní náhrada zápěstí**
(74) Ing. Vladimír Belfín, patentový zástupce, Litovická 305, Hostivice, 25301

- (51) *A61F 7/02* (2006.01)
A61F 13/00 (2006.01)
A61N 2/08 (2006.01)
A61L 15/44 (2006.01)
A61L 15/22 (2006.01)
A61L 15/40 (2006.01)
A61L 15/42 (2006.01)
(11) 36947
(21) **2023-40755**
(22) 27.02.2023
(47) 27.03.2023
(73) Štefánková Martina Bc., Klášterec nad Ohří, Miřetice u Klášterce nad Ohří, CZ
(72) Štefánková Martina Bc., Klášterec nad Ohří, Miřetice u Klášterce nad Ohří, CZ
(54) **Univerzální zábalový prostředek**
(74) PatentCentrum Sedláč & Partners s.r.o., Okružní 2824, České Budějovice, České Budějovice 3, 37001

- (51) *A61G 7/05* (2006.01)
A61G 7/08 (2006.01)
B60B 33/04 (2006.01)
(11) 36923
(21) **2022-39907**
(22) 17.05.2022
(47) 27.03.2023
(73) L I N E T spol. s r.o., Slaný, CZ
(72) Kolář Vladimír Ing., Slaný, CZ
(54) **Lůžko s centrálním duálním ovládním pojezdových koleček**

- (51) *A61K 36/9066* (2006.01)
A61K 35/747 (2015.01)
(11) 36935
(21) **2022-40642**
(22) 30.12.2022
(47) 27.03.2023
(73) C2P s.r.o., Chlumeck nad Cidlinou, Chlumeck nad Cidlinou I, CZ
(72) Šandriková Viera Mgr., Hradec Králové, CZ
(54) **Psychobiotikum**

- (51) *A61K 9/52* (2006.01)
A61K 9/70 (2006.01)
B32B 33/00 (2006.01)
C12N 9/96 (2006.01)
A61P 31/00 (2006.01)
(11) 36922
(21) **2022-39718**
(22) 28.12.2021
(47) 27.03.2023
(73) Grade Medical s.r.o., Kladno, Kročehlavy, CZ
Ústav experimentální medicíny AV ČR, v.v.i., Praha 4, Krč, CZ
Univerzita Karlova, Praha 1, Staré Město, CZ
(72) Braňka Petr Ing., Praha 4, Krč, CZ
Trč Tomáš prof. MUDr., CSc., MBA, Praha 4, Hodkovičky, CZ
Pokorný David prof. MUDr., CSc., Praha 4, Nusle, CZ
Filová Eva Mgr., Ph.D., Trnava, SK
(54) **Substrát s funkční vrstvou s antioxidačním účinkem**
(74) Grade Medical s.r.o., náměstí Sítňá 3105, Kladno, Kročehlavy, 27201
Ing. Milan Škoda, Nahořanská 308, Nové Město nad Metují, Krčín, 54901

- (51) *A61L 2/04* (2006.01)
A61L 2/03 (2006.01)
A61L 2/02 (2006.01)
B01D 35/18 (2006.01)
(11) 36950
(21) **2023-40781**
(22) 28.05.2020
(47) 27.03.2023
(73) České vysoké učení technické v Praze, Praha 6, Dejvice, CZ
(72) Vojtěch Lukáš Ing. Bc., Ph.D., Nahořany, CZ
Neruda Marek Ing. Bc., Ph.D., Hradec Králové, Nový Hradec Králové, CZ
Hnyk Pavel Ing., Praha 10, Malešice, CZ
Vodrážka Jiří doc. Ing., Ph.D., Praha 8, Bohnice, CZ
(54) **Filtrační vložka a zařízení k její sterilizaci a/nebo dezinfekci**
(74) Ing. Václav Kratochvíl, Husníkova 2086/22, Praha 5, Stodůlky, 15800

- (51) *B01D 53/74* (2006.01)
B01D 53/64 (2006.01)
B03C 3/34 (2006.01)
(11) 36946
(21) **2023-40735**
(22) 14.02.2023
(47) 27.03.2023
(73) GREEN ENERGY CONSULTING, s.r.o., Praha 10, Strašnice, CZ
Technická univerzita v Liberci, Liberec, Liberec I-Staré Město, CZ
(72) Špirek Tomáš Ing., Dobřeňovice, CZ
Bouša Milan RNDr., Ph.D., Liberec, Liberec I-Staré Město, CZ
Yalcinkaya Baturalp MSc., Ph.D., Mníšek, CZ
Růžek Vojtěch Ing., Liberec, Liberec XII-Staré Pavlovice, CZ
Buczowska Katarzyna Ewa Ing., Ph.D., Liberec, Liberec XXX-Vratislavice nad Nisou, CZ
Louda Petr prof. Ing., CSc., Dlouhý Most, CZ
(54) **Zařízení pro separaci těžkých kovů, zejména rtuťi, ze spalin**
(74) Dobroslov Musil a partneři s.r.o., Zábřovická 917/11b, Brno, Zábřovice, 61500

- (51) *B05C 19/06* (2006.01)
B29C 64/205 (2017.01)
B29C 64/295 (2017.01)
B33Y 30/00 (2015.01)
(11) 36938
(21) **2023-40659**
(22) 20.12.2022
(47) 27.03.2023
(73) Západočeská univerzita v Plzni, Plzeň, Jižní Předměstí, CZ
(72) Zetek Miroslav doc. Ing., Ph.D., Plzeň, Skvrňany, CZ

- Zetková Ivana Ing., Ph.D., Řeňče, CZ
Kučera Petr Bc., Rokycany, Nové Město, CZ
Hozman Pavel, Domoraz, CZ
- (54) **Zařízení pro variabilní nanášení tiskového prášku**
(74) POLÁČEK a kol., patentová a známková kancelář, Ing. Jiří Poláček, Dominikánská 287/6, Plzeň, Vnitřní Město, 30100
-
- (51) **B66B 9/02** (2006.01)
B66B 11/04 (2006.01)
- (11) 36929
(21) **2022-40567**
(22) 11.12.2022
(47) 27.03.2023
- (73) ŠMT a.s., Plzeň, Jižní Předměstí, CZ
Západočeská univerzita v Plzni, Plzeň, Jižní Předměstí, CZ
- (72) Kubíček Jiří Ing., Plzeň, Bolevec, CZ
Bernardin Petr Ing., Ph.D., Plzeň, Východní Předměstí, CZ
Lašová Václava prof. Ing., Ph.D., Plzeň, Litice, CZ
Janda Petr Ing., Ph.D., Plzeň, Jižní Předměstí, CZ
Hájíček Zdeněk Ing., Ph.D., Tábor, CZ
Votápek Petr Ing., Ph.D., Útěchovičky, CZ
Hynek Martin doc. Ing., Ph.D., Plzeň, Jižní Předměstí, CZ
Kozák Josef Ing., Komárov, CZ
Švagr Marcel Ing., Kamýk nad Vltavou, CZ
Mrázek Martin Ing., Janov, CZ
Max Antonín Ing., Netolice, CZ
- (54) **Sestava samojízdné kabiny s vertikálním posuvem**
(74) POLÁČEK a kol. Patentová a známková kancelář, Ing. Josef Dvořák Ph.D., Dominikánská 287/6, Plzeň, Vnitřní Město, 30100
-
- (51) **B66F 11/04** (2006.01)
- (11) 36927
(21) **2022-40513**
(22) 23.11.2022
(47) 27.03.2023
- (73) Lemfeld Industry a.s., Velký Šenov, Malý Šenov, CZ
(72) Lemfeld Jan, Velký Šenov, Malý Šenov, CZ
- (54) **Zdvihací zařízení kabín pro obsluhu obráběcích strojů**
(74) NEOLEGAL – advokátní a patentová kancelář, Ing. Jaroslav Novotný, patentový zástupce, Římská 2135/45, Praha 2, Vinohrady, 12000
-
- (51) **C04B 18/08** (2006.01)
C04B 18/06 (2006.01)
C04B 14/04 (2006.01)
B33Y 70/10 (2020.01)
- (11) 36934
(21) **2022-40639**
(22) 30.12.2022
(47) 27.03.2023
- (73) Univerzita Jana Evangelisty Purkyně v Ústí nad Labem, Ústí nad Labem, Ústí nad Labem-centrum, CZ
Ústav anorganické chemie AV ČR, v. v. i., Husinec, CZ
Výzkumný ústav pro hnědé uhlí a.s., Most, CZ
Sev.en Inntech a.s., Most, CZ
- (72) Michna Štefan prof. Ing., Ph.D., Děčín, Děčín XXXII-Boletice nad Labem, CZ
Novotný Jan doc. PhDr., Ph.D., Huntířov, CZ
Knaislová Anna Ing. Bc., Praha 4, Háje, CZ
Jaskevič Martin Ing., Krupka, Bohosudov, CZ
Černý Zbyněk Ing., CSc., Praha 8, Kobylisy, CZ
Rosypal Pavlína, Bašť, CZ
Plocek Jiří RNDr., Ph.D., Jindřichův Hradec, Jindřichův Hradec II, CZ
Anděl Lukáš Ing., Louny, CZ
Schmidt Pavel Ing., Litvínov, Chudeřín, CZ
Strolená Zuzana Ing., Horní Jiřetín, CZ
Křen Jiří Ing., Polerady, CZ
- (54) **Anorganická směs na bázi geopolymerní matrice, zejména pro technologii 3D tisku**
(74) Patent-K s.r.o., Husníkova 2086/22, Praha 5, Stodůlky, 15800
-
- (51) **C08L 1/08** (2006.01)
C08L 5/06 (2006.01)
C08L 5/08 (2006.01)
- (11) 36930
(21) **2022-40604**
(22) 21.12.2022
- (47) 27.03.2023
- (73) Univerzita Tomáše Bati ve Zlíně, Zlín, CZ
(72) Saha Nabanita M.Sc., Ph.D., 721101 Paschin Midnapore, West Bengal, IN
Asabuwa Ngwabebhoh Fahanwi, Ph.D., Bamenda, North West Region, CM
Zandraa Oyunchimeg Ing., Ph.D., Ulaanbaatar, MN
Sáha Petr prof. Ing., CSc., Zlín, Mladcová, CZ
- (54) **Samosítovatelný hydrogel na bázi bakteriální celulózy, určený pro vstříkovací techniky**
(74) UTB ve Zlíně, Ing. Dana Kreizlová, nám. T. G. Masaryka 5555, Zlín, 76001
-
- (51) **C09D 183/04** (2006.01)
C09K 21/10 (2006.01)
C09K 21/14 (2006.01)
C09K 21/02 (2006.01)
B32B 33/00 (2006.01)
C09D 5/18 (2006.01)
E04B 1/94 (2006.01)
- (11) 36940
(21) **2023-40680**
(22) 19.01.2023
(47) 27.03.2023
- (73) Omnipyra s.r.o., Praha 2, Nové Město, CZ
(72) Šefl Martin, Praha 7, Holešovice, CZ
- (54) **Protipožární ucpávka**
(74) artpatent, advokátní kancelář s.r.o., Mgr. Tomáš Bejček, Dukelských hrdinů 976/12, Praha 7, Holešovice, 17000
-
- (51) **C12N 11/02** (2006.01)
C12N 11/08 (2020.01)
- (11) 36925
(21) **2022-40205**
(22) 04.09.2022
(47) 27.03.2023
- (73) Fakultní nemocnice u sv. Anny v Brně, Brno, Staré Brno, CZ
TESCAN Brno, s.r.o., Brno, Kohoutovice, CZ
TESCAN ORSAY HOLDING, a.s., Brno, Kohoutovice, CZ
- (72) Pospíšil Jakub Mgr., Brno, Staré Brno, CZ
Jaroš Josef Ing., Ph.D., Rohatec, CZ
Hampl Aleš doc. MVDr., CSc., Brno, Staré Brno, CZ
Damborský Jiří prof. Mgr., Dr., Brno, Židenice, CZ
Paruch Kamil doc. Mgr., Ph.D., Tišnov, CZ
Nevolová Šárka Mgr., Ph.D., Brno, Staré Brno, CZ
Hrabovský Miloš Ing., Ph.D., Brno, Kohoutovice, CZ
Jurásek Miroslav Ing., Ph.D., Brno, Kohoutovice, CZ
Oboňa Josef Vincent Ing., Ph.D., Brno, Kohoutovice, CZ
Košťál Vratislav Ing., Ph.D., Brno, Kohoutovice, CZ
- (54) **Substrát pro kultivaci buněk**
(74) HARBER IP s.r.o., Dukelských hrdinů 567/52, Praha 7, Holešovice, 17000
-
- (51) **E01F 13/12** (2006.01)
E01F 13/02 (2006.01)
F41H 11/08 (2006.01)
- (11) 36949
(21) **2023-40764**
(22) 01.03.2023
(47) 27.03.2023
- (73) České vysoké učení technické v Praze, Praha 6, Dejvice, CZ
MOB-Bars s.r.o., Praha 9, Prosek, CZ
- (72) Konrád Petr Ing., Praha 6, Vokovice, CZ
Jogl Marcel Ing., Ph.D., Praha 6, Dejvice, CZ
Sovják Radoslav doc. Ing., Ph.D., Praha 6, Ruzyně, CZ
Jogl Lukáš, Praha 6, Dejvice, CZ
Fornůšek Jindřich Ing., Ph.D., Praha 9, Prosek, CZ
Mára Michal Ing., Ph.D., Praha 9, Hostavice, CZ
- (54) **Mobilní bariéra pro zastavení silničního vozidla**
(74) Ing. Václav Kratochvíl, Husníkova 2086/22, Praha 5, Stodůlky, 15800
-
- (51) **F27B 7/06** (2006.01)
F27B 7/12 (2006.01)
F27B 7/32 (2006.01)
F27B 7/33 (2006.01)
- (11) 36942
(21) **2023-40695**

(22)	25.01.2023			(72)	Velička Jan Ing., Ostrava, Poruba, CZ
(47)	27.03.2023				Hájovský Radovan doc. Ing., Ph.D., Klimkovice, CZ
(73)	UJP PRAHA a.s., Praha 5, Zbraslav, CZ				Pieš Martin Ing., Ph.D., Nový Jičín, CZ
	CLASIC CZ, spol. s r.o., Řevnice, CZ				Lossman Jaroslav Ing., Ph.D., Brno, Bystřice, CZ
	MABAVE, s.r.o., Uničov, CZ			(54)	Bezdrátový senzor pohybu břehového pásma
(72)	Hajíček Michal Ing., Praha 4, Podolí, CZ			(74)	Vysoká škola báňská - Technická univerzita Ostrava, 17. listopadu
	Sýkora Jan, Praha 6, Bubeneč, CZ				2172/15, Ostrava, Poruba, 70800
	Bárta Otakar Ing., CSc., Jevišovice, CZ				
	Kloc Karel Ing., Praha 4, Chodov, CZ			(51)	G01N 33/20 (2019.01)
	Příman Jiří Ing., Příbram, Příbram VII, CZ				G01N 3/08 (2006.01)
	Kabátová Jitka Ing., Tábor, CZ				G01B 5/30 (2006.01)
	Krupička Pavel Ing., Praha 5, Zbraslav, CZ				G01B 7/16 (2006.01)
	Čížek Ondřej, Praha 4, Nusle, CZ				G01L 1/18 (2006.01)
	Janota Martin Mgr., Praha 4, Libuš, CZ				G01H 1/12 (2006.01)
	Semmler Milan Ing., Praha 6, Suchdol, CZ			(11)	36945
	Konček Ondřej Ing., Ph.D., Praha 5, Stodůlky, CZ			(21)	2023-40734
	Semmler Ondřej Ing., Praha 6, Suchdol, CZ			(22)	13.02.2023
	Novák Ondřej Ing., Ph.D., Praha 4, Chodov, CZ			(47)	27.03.2023
	Mazač Michal, Uničov, CZ			(73)	České vysoké učení technické v Praze, Praha 6, Dejvice, CZ
	Mazač Radek Ing., Uničov, CZ				EXCON, a.s., Praha 9, Vysočany, CZ
	Bajer Josef Ing., Bílsko, CZ			(72)	Hataj Martin Ing., Ph.D., Praha 6, Vokovice, CZ
	Žilka František Ing., Horní Štěpánov, CZ				Pošta Jan Ing., Ph.D., Čerčany, CZ
	Krička Alexandr Ing., Lety, CZ				Mlejnek Pavel Ing., Ph.D., Třebusice, CZ
	Krička David Ing., Lety, CZ				Syrovátka Jindřich Ing., Buštěhrad, CZ
	Marcín Lukáš, Liteň, CZ				Nečas Michael Ing., Praha 8, Libeň, CZ
	Brožek Ondřej, Beroun, Beroun-Město, CZ			(54)	Kombinovaný senzor pro monitoring předpětí tažených ocelových
(54)	Automatizovaná oxidačně-redukční pec pro recyklaci kovového				prvků
	wolframu do práškové formy			(74)	Ing. Hana Dušková, Na Kočově 180, Chotutice, 28103
(74)	Ing. Václav Kratochvíl, Husníkova 2086/22, Praha 5, Stodůlky, 15800				
(51)	F41A 35/06 (2006.01)			(51)	G05B 15/02 (2006.01)
	F41A 9/61 (2006.01)				G01N 21/88 (2006.01)
	F41C 3/00 (2006.01)				G01N 21/01 (2006.01)
(11)	36932				G06N 3/02 (2006.01)
(21)	2022-40614			(11)	36943
(22)	23.12.2022			(21)	2023-40721
(47)	27.03.2023			(22)	02.02.2023
(73)	ANTREG, a.s., Vyškov, Vyškov-Předměstí, CZ			(47)	27.03.2023
(72)	Suchomel Svatoslav Ing., Pustiměř, Pustiměřské Prusy, CZ			(73)	Univerzita Tomáše Bati ve Zlíně, Zlín, CZ
(54)	Ovladač záhytu zásobníku palné zbraně				CV Machining s.r.o., Zlín, CZ
(74)	A. Holas & partner, Patentová a známková kancelář, Ing. Mgr. Hana Holasová, Křížová 105/4, Brno, Staré Brno, 60300			(72)	Adámek Milan prof. Mgr., Ph.D., Holešov, CZ
					Chalupa Petr Ing., Ph.D., Zlín, Příluky, CZ
					Komínková Oplatková Zuzana doc. Ing., Ph.D., Zlín, Malenovice, CZ
					Mirshahi Sina MSc., Bandarabbas, IR
					Novák Jakub Ing., Ph.D., Zlín, CZ
					Vašek Vladimír prof. Ing., CSc., Zlín, CZ
					Kovář Jan, Sazovice, CZ
					Kulenda Martin Ing., Němčice, CZ
					Macko Tomáš, DiS., Nivnice, CZ
				(54)	Zařízení pro kontrolu povrchových vad výkovků
				(74)	Ing. Jan Görig, Korábová 98, Fryšták, Horní Ves, 76316

Seznam majitelů zapsaných užitéch vzorů

(73)		(11)	(51)	(73)	(11)	(51)
ADDICOO GROUP s.r.o., Šumperk, CZ	36941	A 23 K 20/00	(2016.01)	České vysoké učení technické v Praze, Praha 6, Dejvice, CZ	36944	A 01 G 31/02 (2006.01)
ANTREG, a.s., Vyškov, Vyškov-Předměstí, CZ	36932	F 41 A 35/06	(2006.01)	České vysoké učení technické v Praze, Praha 6, Dejvice, CZ	36945	G 01 N 33/20 (2019.01)
CLASIC CZ, spol. s r.o., Řevnice, CZ	36942	F 27 B 7/06	(2006.01)	České vysoké učení technické v Praze, Praha 6, Dejvice, CZ	36949	E 01 F 13/12 (2006.01)
CV Machining s.r.o., Zlín, CZ	36943	G 05 B 15/02	(2006.01)	České vysoké učení technické v Praze, Praha 6, Dejvice, CZ	36950	A 61 L 2/04 (2006.01)
C2P s.r.o., Chlumeck nad Cidlinou, Chlumeck nad Cidlinou I, CZ	36935	A 61 K 36/9066	(2006.01)	EXCON, a.s., Praha 9, Vysočany, CZ	36945	G 01 N 33/20 (2019.01)
C2P s.r.o., Chlumeck nad Cidlinou, Chlumeck nad Cidlinou I, CZ	36936	A 23 L 33/21	(2016.01)	Fakultní nemocnice u sv. Anny v Brně, Brno, Staré Brno, CZ	36925	C 12 N 11/02 (2006.01)
Česká zemědělská univerzita v Praze, Praha 6, Suchdol, CZ	36928	A 23 L 2/38	(2021.01)	Grade Medical s.r.o., Kladno, Kročehlavy, CZ	36922	A 61 K 9/52 (2006.01)
České vysoké učení technické v Praze, Praha 6, Dejvice, CZ	36933	A 61 B 5/332	(2021.01)			

(73) GREEN ENERGY CONSULTING, s.r.o., Praha 10, Strašnice, CZ	(11) 36946	(51) B 01 D 53/74	(2006.01)	(73) Univerzita Karlova, Praha 1, Staré Město, CZ	(11) 36922	(51) A 61 K 9/52	(2006.01)
L I N E T spol. s r.o., Slaný, CZ	36923	A 61 G 7/05	(2006.01)	Univerzita Palackého v Olomouci, Olomouc, CZ	36939	A 61 F 2/02	(2006.01)
Lemfeld Industry a.s., Velký Šenov, Malý Šenov, CZ	36927	B 66 F 11/04	(2006.01)	Univerzita Tomáše Bati ve Zlíně, Zlín, CZ	36930	C 08 L 1/08	(2006.01)
MABAVE, s.r.o., Uničov, CZ	36942	F 27 B 7/06	(2006.01)	Univerzita Tomáše Bati ve Zlíně, Zlín, CZ	36943	G 05 B 15/02	(2006.01)
MOB-Bars s.r.o., Praha 9, Prosek, CZ	36949	E 01 F 13/12	(2006.01)	Ústav anorganické chemie AV ČR, v. v. i., Husinec, CZ	36934	C 04 B 18/08	(2006.01)
Omnipyra s.r.o., Praha 2, Nové Město, CZ	36940	C 09 D 183/04	(2006.01)	Ústav experimentální medicíny AV ČR, v.v.i., Praha 4, Krč, CZ	36922	A 61 K 9/52	(2006.01)
ProSpon, spol. s r.o., Kladno, CZ	36937	A 61 F 2/42	(2006.01)	Vysoká škola báňská-Technická univerzita Ostrava, Ostrava, Poruba, CZ	36948	G 01 D 5/20	(2006.01)
ProSpon, spol. s r.o., Kladno, CZ	36939	A 61 F 2/02	(2006.01)	Vysoká škola chemicko- technologická v Praze, Praha 6, Dejvice, CZ	36937	A 61 F 2/42	(2006.01)
SAFETY PRO s. r. o., Olomouc, Holice, CZ	36948	G 01 D 5/20	(2006.01)	Vysoká škola chemicko- technologická v Praze, Praha 6, Dejvice, CZ	36939	A 61 F 2/02	(2006.01)
Sev.en Inntech a.s., Most, CZ	36934	C 04 B 18/08	(2006.01)	Výzkumný ústav pro hnědé uhlí a.s., Most, CZ	36934	C 04 B 18/08	(2006.01)
Symbiom, s.r.o., Sázava, CZ	36924	A 01 G 31/02	(2006.01)	Západočeská univerzita v Plzni, Plzeň, Jižní Předměstí, CZ	36929	B 66 B 9/02	(2006.01)
ŠMT a.s., Plzeň, Jižní Předměstí, CZ	36929	B 66 B 9/02	(2006.01)	Západočeská univerzita v Plzni, Plzeň, Jižní Předměstí, CZ	36938	B 05 C 19/06	(2006.01)
Technická univerzita v Liberci, Liberec, Liberec I-Staré Město, CZ	36946	B 01 D 53/74	(2006.01)	Bartyzal Tomáš, Včelná, CZ	36926	A 23 K 50/80	(2016.01)
TESCAN Brno, s.r.o., Brno, Kohoutovice, CZ	36925	C 12 N 11/02	(2006.01)	Jungová Lenka Bc., Štěpáň, CZ	36931	A 23 C 19/00	(2006.01)
TESCAN ORSAY HOLDING, a.s., Brno, Kohoutovice, CZ	36925	C 12 N 11/02	(2006.01)	Štefanková Martina Bc., Klášterec nad Ohří, Mířetice u Klášterce nad Ohří, CZ	36947	A 61 F 7/02	(2006.01)
UJP PRAHA a.s., Praha 5, Zbraslav, CZ	36937	A 61 F 2/42	(2006.01)				
UJP PRAHA a.s., Praha 5, Zbraslav, CZ	36942	F 27 B 7/06	(2006.01)				
Univerzita Jana Evangelisty Purkyně v Ústí nad Labem, Ústí nad Labem, Ústí nad Labem- centrum, CZ	36934	C 04 B 18/08	(2006.01)				

FG4Q

Zapsané průmyslové vzory - přehled podle čísel zápisu

V období uzávěrky tohoto čísla Věstníku zapsal Úřad průmyslového vlastnictví tyto průmyslové vzory:

(11)	(51)	(11)	(51)	(11)	(51)
38131	15-99	38133	07-01	38135	06-04
38132	06-01	38134	21-01		

FG4Q

Zapsané průmyslové vzory - přehled podle tříd

- (51) **06-01**
- (11) 38132
- (21) 2022-42197
- (22) 14.12.2022
- (15) 23.03.2023
- (54) **Sedací nábytek**
- (28) 3
- (73) FORM, spol. s r.o., Kozmice, CZ
- (72) Beinbauer Martin MgA., Opava, Město, CZ
Šimunský Marek Ing., Ostrava, Svinov, CZ



1.1



1.2



1.3



1.4



1.5



2.2



1.6



2.3



2.1



2.4



2.5



3.2



2.6



3.3



3.1



3.4



3.5



1.1



3.6

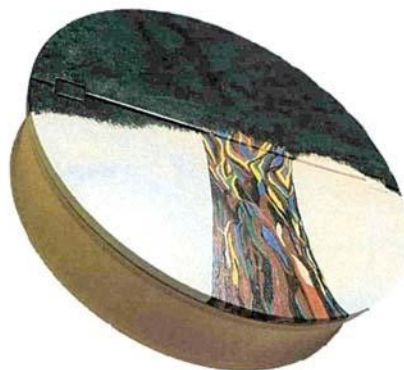

1.2

-
- (51) **06-04**
(11) 38135
(21) 2023-42223
(22) 27.01.2023
(15) 28.03.2023
(54) **Lékárnička**
(28) 1
(73) Malá Evženie, Praha 6, Bubeneč, CZ
(72) Malá Evženie, Praha 6, Bubeneč, CZ

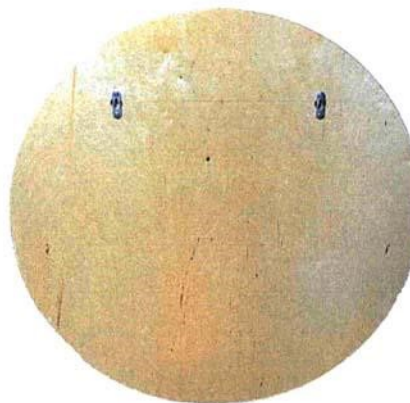

1.3



1.4



1.7

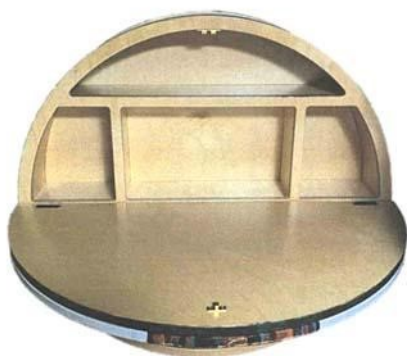

1.5



1.8



1.6

-
- (51) 07-01
(11) 38133
(21) 2022-42196
(22) 13.12.2022
(15) 27.03.2023
(54) Sklenice na víno
(28) 6
(73) Crystal BOHEMIA, a.s., Poděbrady, Poděbrady III, CZ
(72) Seifrt Jaroslav Ing., Poděbrady, Poděbrady III, CZ
(74) Mgr. Jaroslav Ungr, č. p. 264, Újezd, 26761



1.1

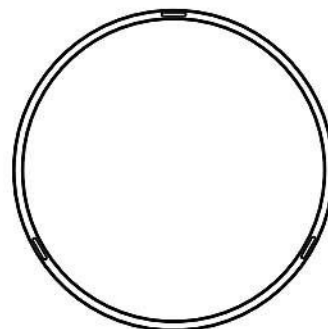

1.4



1.2



2.1

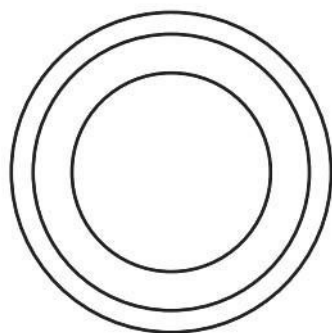

1.3



2.2

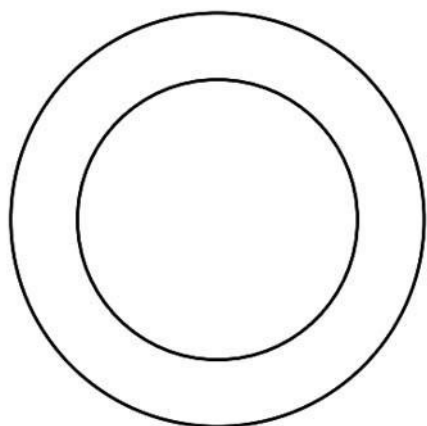

2.3



3.2

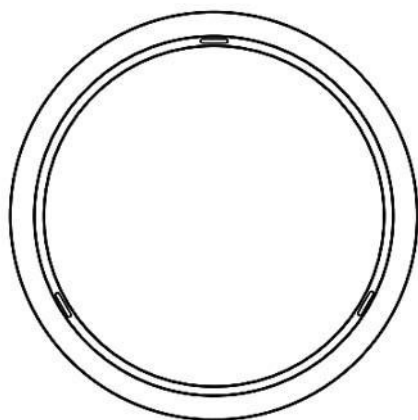

2.4

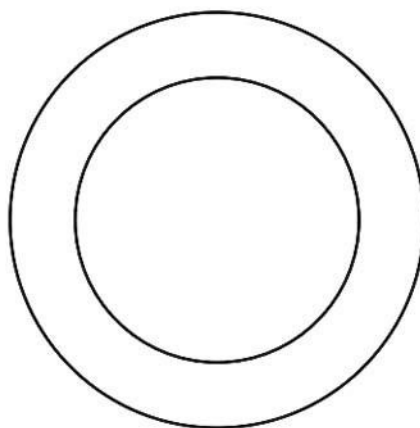

3.3

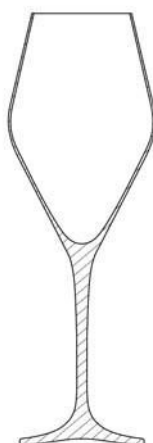

3.1

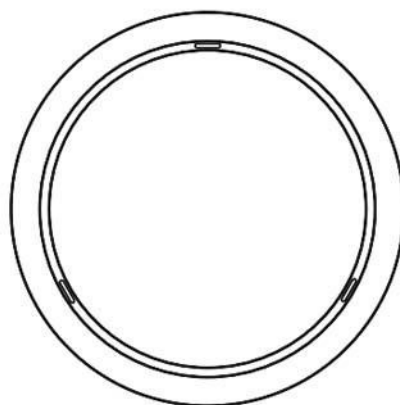

3.4

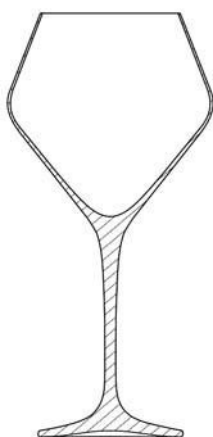

4.1

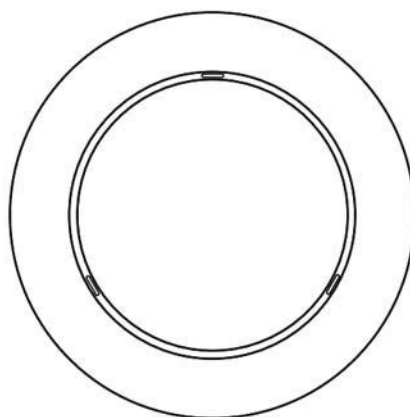

4.4

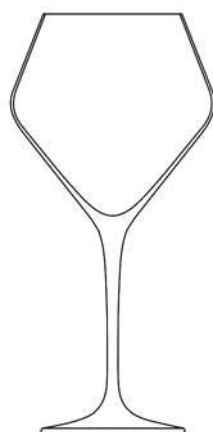

4.2

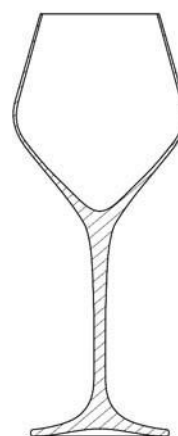

5.1

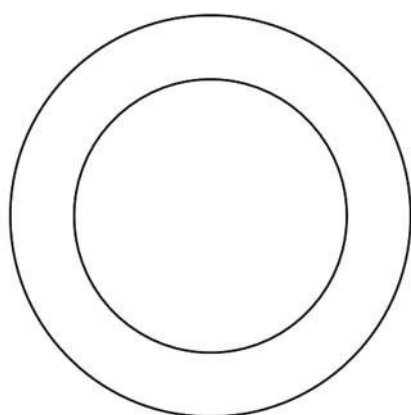

4.3

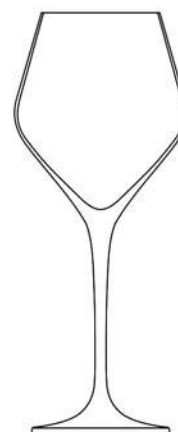

5.2

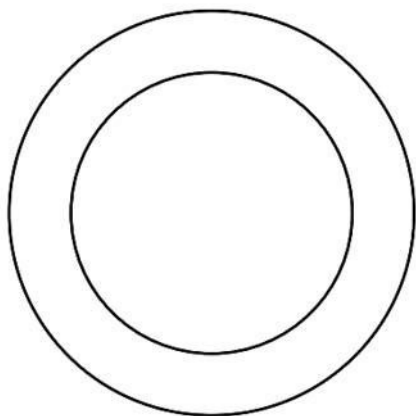

5.3

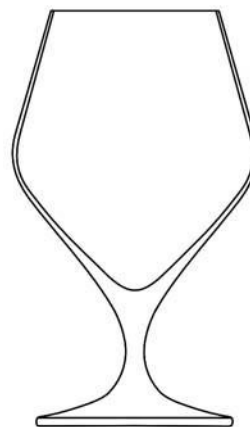

6.2

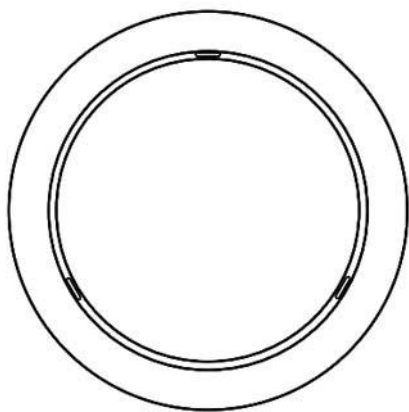

5.4

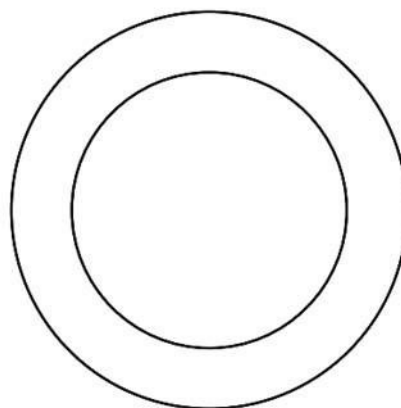

6.3

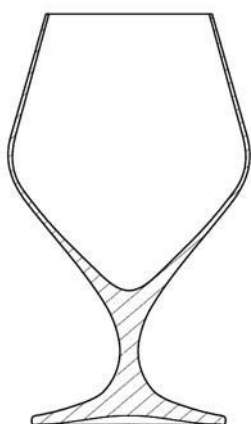

6.1

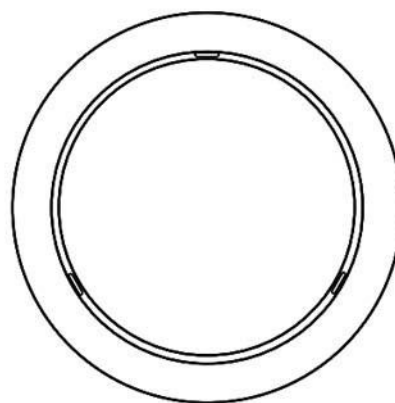

6.4

- (51) 15-99
(11) 38131
(21) 2022-42198
(22) 16.12.2022
(15) 23.03.2023
(54) **Míhadlo léčiv**
(28) 1
(73) Vysoká škola báňská - Technická univerzita Ostrava, Ostrava, Poruba, CZ
(72) Večeř Marek doc. Ing., Ph.D., Ostrava, Poruba, CZ
Wichterle Kamil prof. Ing., DrSc., Praha 6, Ruzyně, CZ
Stavárek Petr Ing., Ph.D., Trojanovice, CZ
Sternadelová Kristýna Ing., Baška, CZ
Hajnýš Jiří Ing., Ph.D., Šumperk, CZ

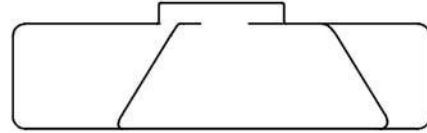

1.3

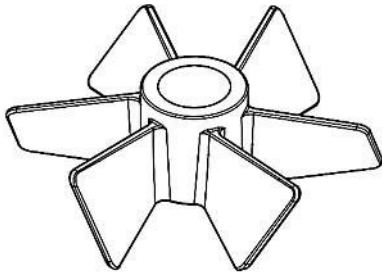

1.1

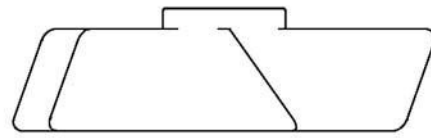

1.4

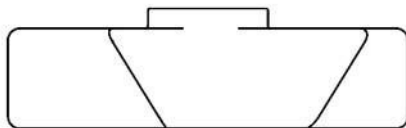

1.2

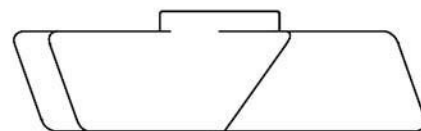

1.5

(51) 21-01
(11) 38134
(21) 2022-42172
(22) 05.10.2022
(15) 28.03.2023
(54) **Plyšová hračka**
(28) 1
(73) Recourse s.r.o., Praha 8, Karlín, CZ
(72) Černý Pavel Bc., Praha 2, Vinohrady, CZ

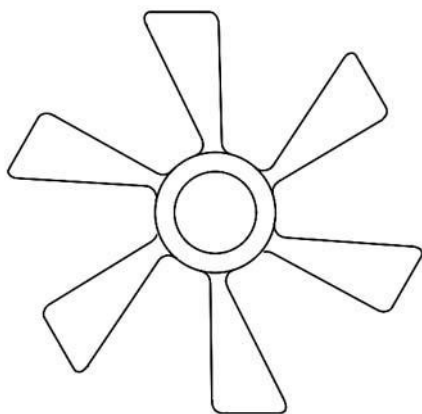

1.6

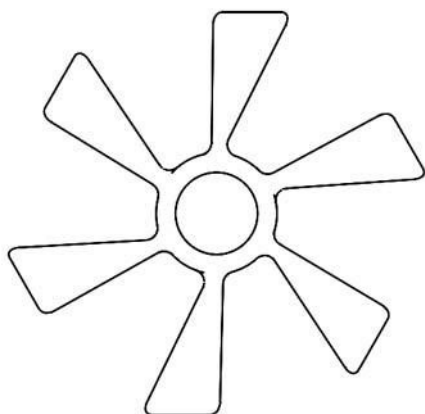

1.7

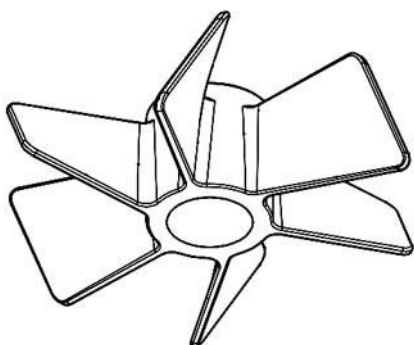

1.8



1.1



1.2



1.3

Seznam vlastníků zapsaných průmyslových vzorů

(73)	(11)	(51)	(73)	(11)	(51)
Crystal BOHEMIA, a.s., Poděbrady, Poděbrady III, CZ	38133	07-01	Malá Evženie, Praha 6, Bubeneč, CZ	38135	06-04
FORM, spol. s r.o., Kozmice, CZ	38132	06-01	Recourse s.r.o., Praha 8, Karlín, CZ	38134	21-01
Vysoká škola báňská - Technická univerzita Ostrava, Ostrava, Poruba, CZ	38131	15-99			

Dodatková ochranná osvědčení pro léčiva a pro přípravky na ochranu rostlin

Podání žádosti o udělení osvědčení

- (22) 15.03.2023
 - (21) SPC/CZ2023/847
 - (71) Immunomedics Inc., Morris Plains, NJ 07950, US
 - (68) 3912643
 - (54) **Imunokonjugáty s intracelulárně štěpitelným připojením**
 - (92) EU/1/21/1592, 23.11.2021
 - (93) EU/1/21/1592, 23.11.2021, EU
 - (95) **Trodelvy - sacituzumab govítekan, léčivý přípravek**
-

Zánik dodatkového osvědčení na patent

- (11) 1667986/284

Úřední rozhodnutí a oznámení

MM4A, MM4F Zániky patentů a autorských osvědčení pro nezaplacení udržovacích poplatků

(11)	(21)	Int.Cl/(51)	(11)	(21)	Int.Cl/(51)
303094	2010-688	8/E01F 9/053	306172	2007-619	8/D03C 13/00
304810	2013-705	8/E01C 23/06	306519	2015-628	8/G09B 21/00
304895	2013-706	8/E02B 7/02	306913	2016-569	8/H01M 10/052
305649	2014-613	8/C07D 285/06	308817	2019-580	8/C07D 498/18

MK1K Zániky užitečných vzorů uplynutím doby platnosti

(11)	(21)	(51)	(11)	(21)	(51)		
25339	2013-27644	B21F 23/00	(2006.01)	25646	2013-27677	E04B 2/70	(2006.01)
25372	2013-27650	E01C 11/22	(2006.01)	25747	2013-27652	B29C 43/32	(2006.01)
25373	2013-27665	E01F 8/00	(2006.01)	25952	2013-27674	A61N 2/04	(2006.01)
25430	2013-27663	E06B 1/38	(2006.01)	28078	2015-30739	B64F 5/00	(2006.01)
25431	2013-27675	E04B 1/68	(2006.01)	28852	2013-27662	B60K 7/00	(2006.01)

MK4Q Zániky práva ze zapsaných průmyslových vzorů uplynutím doby ochrany

(11)	(21)	Int.Cl/(51)
37141	2017-41040	11/06-02

Zápisy licenčních smluv do patentového rejstříku pro nabyvatele

(11) 307563	(73) Technická univerzita v Liberci, Liberec, Liberec I-Staré Město, CZ
(73) CertiCon a.s., Praha 6, Dejvice, CZ	Nabyvatel: ATREA s.r.o., Československé armády 5243/32, Jablonec nad Nisou, Rýnovice, 46605, CZ
Nabyvatel: CCVis s.r.o., Evropská 2758/11, Praha 6, Dejvice, 16000, CZ	Druh licence: výlučná
Druh licence: nevýlučná	Datum uzavření smlouvy: 20.02.2023
Datum uzavření smlouvy: 31.01.2023	Datum zápisu smlouvy: 23.03.2023
Datum zápisu smlouvy: 23.03.2023	
(11) 307917	

Zápisy licenčních smluv do rejstříku užitečných vzorů pro nabyvatele

(11) 32089	Druh licence: výlučná
(73) České vysoké učení technické v Praze, Praha 6, Dejvice, CZ	Datum uzavření smlouvy: 02.03.2023
Nabyvatel: Suchá Věra Ing. akad. Arch., Ostravská 630, Praha 9, Letňany, 19900, CZ	Datum zápisu smlouvy: 24.03.2023

ND1K První prodloužení doby platnosti užitečných vzorů

(51) <i>A63C 10/14</i>	(2012.01)	(51) <i>B61F 5/00</i>	(2006.01)
<i>A63C 9/08</i>	(2012.01)	<i>B60B 33/00</i>	(2006.01)
(11) 32788		<i>B61B 13/00</i>	(2006.01)
(21) 2019-35999		<i>E21F 13/00</i>	(2006.01)
(22) 11.03.2019		(11) 32799	
(73) Staněk Michal Ing., Havířov, Životice, CZ		(21) 2019-36034	
(54) Uchycení desky vázání k lyžím splitboardu		(22) 21.03.2019	
		(73) ROBOTSYSTEM, s.r.o., Ostrava, Moravská Ostrava, CZ	
		MORAVSKÝ VÝZKUM, s.r.o., Ostrava, Moravská Ostrava, CZ	
		(54) Otočná kolová jednotka těžkého provedení	

- | | |
|---|---|
| (51) E01B 13/02 (2006.01) | (51) G01B 9/02 (2006.01) |
| (11) 32832 | (11) 33129 |
| (21) 2019-36019 | (21) 2019-36256 |
| (22) 19.03.2019 | (22) 31.05.2019 |
| (73) Veselý Martin, Studené, CZ | (73) Ústav přístrojové techniky AV ČR, v.v.i., Brno, Královo Pole, CZ |
| Zíkl Lubomír, Ostrov, CZ | (54) Řídící jednotka pro laserový interferometr |
| (54) Kotvicí systém železničního pražce | |
| | (51) F23C 10/28 (2006.01) |
| (51) B65G 7/12 (2006.01) | F23L 1/02 (2006.01) |
| B66C 1/42 (2006.01) | F23L 9/02 (2006.01) |
| B66C 1/10 (2006.01) | (11) 33150 |
| G21C 19/10 (2006.01) | (21) 2019-36190 |
| (11) 32835 | (22) 11.05.2019 |
| (21) 2019-36033 | (73) České vysoké učení technické v Praze, Praha 6, Dejvice, CZ |
| (22) 21.03.2019 | (54) Kotel s bublinkovou fluidní vrstvou pro efektivní redukci emisí NOx |
| (73) ROBOTSYSYSTEM, s.r.o., Ostrava, Moravská Ostrava, CZ | |
| MORAVSKÝ VÝZKUM, s.r.o., Ostrava, Moravská Ostrava, CZ | (51) G02B 27/10 (2006.01) |
| (54) Monoblok duálního efektoru ukládání vyhořelého jaderného paliva s regulací uchopovací síly | G02B 27/28 (2006.01) |
| | G02B 1/08 (2006.01) |
| | G02B 5/30 (2006.01) |
| (51) A24D 1/02 (2006.01) | (11) 33167 |
| (11) 32877 | (21) 2019-35933 |
| (21) 2019-36071 | (22) 20.02.2019 |
| (22) 01.04.2019 | (73) Fyzikální ústav AV ČR, v. v. i., Praha 8, Libeň, CZ |
| (73) Janoušek Marek, Miličín, CZ | (54) Zařízení pro separování alespoň dvou společně propagujících se svazků elektromagnetického záření a polarizátor |
| (54) Cigaretový papírek | |
| | (51) G21C 15/18 (2006.01) |
| (51) B29C 33/56 (2006.01) | G21C 9/033 (2006.01) |
| B29C 33/38 (2006.01) | (11) 33250 |
| B29C 45/37 (2006.01) | (21) 2019-36029 |
| (11) 32931 | (22) 20.03.2019 |
| (21) 2019-36080 | (73) CENTRUM HYDRAULICKÉHO VÝZKUMU spol. s r.o., Lutín, CZ |
| (22) 03.04.2019 | ČEZ, a. s., Praha 4, Michle, CZ |
| (73) Univerzita Tomáše Bati ve Zlíně, Zlín, CZ | (54) Systém dlouhodobého odvodu tepla z hermetické zóny |
| Plastikářský klastr z.s., Zlín, CZ | |
| (54) Vstříkovací forma | (51) B60R 11/06 (2006.01) |
| | B60S 3/04 (2006.01) |
| (51) G06Q 90/00 (2006.01) | B60R 7/02 (2006.01) |
| G06F 13/10 (2006.01) | (11) 33445 |
| G08B 25/10 (2006.01) | (21) 2019-36344 |
| E05B 51/00 (2006.01) | (22) 25.06.2019 |
| E05B 47/00 (2006.01) | (73) Škoda Auto a.s., Mladá Boleslav, Mladá Boleslav II, CZ |
| (11) 32943 | (54) Zadní skupinová svítlna |
| (21) 2019-36027 | |
| (22) 20.03.2019 | (51) A61K 31/00 (2006.01) |
| (73) Kalous Jan, Praha 2, Vinohrady, CZ | A61P 17/02 (2006.01) |
| (54) Interaktivní digitální ovladač volitelných bezpečnostních systémů pro usnadnění života | (11) 33626 |
| | (21) 2019-36829 |
| (51) A21D 10/00 (2006.01) | (22) 31.10.2019 |
| A21D 2/36 (2006.01) | (73) Ferents Hafiya, Červený Kostelec, CZ |
| (11) 33013 | (54) Mastička na popáleniny |
| (21) 2019-36108 | |
| (22) 09.04.2019 | (51) B60P 7/135 (2006.01) |
| (73) Univerzita Tomáše Bati ve Zlíně, Zlín, CZ | B60R 7/02 (2006.01) |
| (54) Směs na výrobu sušenek a trvanlivého pečiva s přísadkou nutraceutických surovin | (11) 33963 |
| | (21) 2020-37386 |
| (51) G01B 9/02 (2006.01) | (22) 24.05.2019 |
| (11) 33046 | (73) Škoda Auto a.s., Mladá Boleslav, Mladá Boleslav II, CZ |
| (21) 2019-36255 | (54) Zařízení k fixaci předmětů v zavazadlovém prostoru vozidla |
| (22) 31.05.2019 | |
| (73) Ústav přístrojové techniky AV ČR, v.v.i., Brno, Královo Pole, CZ | (51) B60N 3/10 (2006.01) |
| (54) Integrovaný laserový snímač délky pro kontaktní měření | (11) 34126 |
| | (21) 2020-37469 |
| (51) G02B 26/10 (2006.01) | (22) 28.06.2019 |
| G01B 11/30 (2006.01) | (73) Škoda Auto a.s., Mladá Boleslav, Mladá Boleslav II, CZ |
| G01N 21/898 (2006.01) | (54) Držák nápojů v automobilu |
| (11) 33047 | |
| (21) 2019-36257 | (51) G01M 3/22 (2006.01) |
| (22) 31.05.2019 | (11) 34452 |
| (73) Ústav přístrojové techniky AV ČR, v.v.i., Brno, Královo Pole, CZ | (21) 2020-37296 |
| (54) Bezkontaktní snímač rozptylu světla pro povrchovou diagnostiku | (22) 15.03.2019 |
| | (73) Vysoká škola chemicko-technologická v Praze, Praha 6, Dejvice, CZ |
| | MiCo, spol s.r.o., Třebíč, Stařečka, CZ |
| | (54) Zařízení pro testování úniků plynů těsněními přírubových spojů |

ND1K

Druhé prodloužení doby platnosti užitečných vzorů

(51) E04C 3/20 (2006.01)	(51) A61H 33/02 (2006.01)
E04C 3/26 (2006.01)	A61H 37/00 (2006.01)
(11) 28795	(11) 29691
(21) 2015-31509	(21) 2016-32391
(22) 11.09.2015	(22) 19.05.2016
(73) Siedek Hynek Ing., CSc., Praha 5 Lipence, CZ	(73) Koller Rudolf, Praha 4, CZ
České vysoké učení technické v Praze, Praha 6, Dejvice, CZ	(54) Systém pro generování jemné masážní směsi vody a atomizovaného vzduchu
(54) Montovaný předepnutý nosník, zejména pro přesnou výstavbu	
(51) G01N 19/02 (2006.01)	(51) B60N 2/26 (2006.01)
(11) 29379	B60N 2/28 (2006.01)
(21) 2016-32143	(11) 29735
(22) 25.02.2016	(21) 2016-32532
(73) Centrum dopravního výzkumu, v. v. i., Brno, Líšeň, CZ	(22) 30.06.2016
Nekula Leoš, Vyškov, CZ	(73) Škoda Auto a.s., Mladá Boleslav, Mladá Boleslav II, CZ
(54) Závěs měřicího kola dynamického měřicího zařízení na měření součinitele podélného tření povrchu vozovky	(54) Vložka pro Isofix
(51) F41A 23/24 (2006.01)	(51) F16J 15/10 (2006.01)
(11) 29384	(11) 29985
(21) 2016-32216	(21) 2016-32267
(22) 22.03.2016	(22) 11.04.2016
(73) SVOS, spol. s r.o., Přelouč, CZ	(73) MICo, spol. s r.o., Třebíč, Stařečka, CZ
(54) Otočná zbraňová věž	(54) Systém těsnění přírubových spojů vysokoteplotních okruhů s korozivním médiem
(51) G01S 5/04 (2006.01)	(51) B23K 26/08 (2014.01)
(11) 29516	(11) 30068
(21) 2016-32222	(21) 2016-32460
(22) 23.03.2016	(22) 09.06.2016
(73) RCD Radiokomunikace a.s., Staré Hradiště, CZ	(73) MEPAC CZ, s.r.o., Trinec, CZ
(54) Lokalizační systém	(54) Mobilní laserový systém pro laserové opracování
(51) A21B 1/26 (2006.01)	(51) A23L 2/38 (2006.01)
(11) 29634	A23L 2/56 (2006.01)
(21) 2016-32243	A23L 2/58 (2006.01)
(22) 31.03.2016	A23L 2/60 (2006.01)
(73) Heuft Besitzgesellschaft GmbH & Co. KG, 56745 Bell, DE	(11) 30287
(54) Regálová pec a systém s pekařskými pecemi	(21) 2016-33104
(51) A63C 5/12 (2006.01)	(22) 30.11.2016
A63C 5/00 (2006.01)	(73) HEINZ FOOD a.s., Fulnek, CZ
(11) 29664	(54) Směs pro výrobu čekankového sirupu
(21) 2016-32319	(51) B66C 9/16 (2006.01)
(22) 25.04.2016	G01L 1/26 (2006.01)
(73) KĀSTLE CZ, a.s., Nové Město na Moravě, CZ	G01R 17/10 (2006.01)
(54) Skokanská lyže s upravenou vnitřní výtuhou	(11) 30699
	(21) 2016-32313
	(22) 22.04.2016
	(73) Folta Zdeněk doc. Ing., Ph.D., Klimkovice, CZ
	Souček Václav Ing., Havířov, Prostřední Suchá, CZ
	Peca Jiří Ing., Havířov - Dolní Datyně, CZ
	(54) Zařízení pro snížení přičení kolejových vozidel, zejména jeřábů

ND4Q

První obnovy doby ochrany průmyslových vzorů

(51) 14-01
(11) 37327
(21) 2018-41199
(22) 16.05.2018
(54) Bezdrátový reproduktor

ND4Q

Druhé obnovy doby ochrany průmyslových vzorů

- (51) 12-11
- (11) 36047
- (21) 2013-39435
- (22) 05.03.2013
- (54) Multifunkční vozík

ND4Q

Čtvrté obnovy doby ochrany průmyslových vzorů

- (51) 25-03
- (11) 31810
- (21) 2003-34584
- (22) 25.04.2003
- (54) Schránka na dopisy

PD1K

Převod práv a ostatní změny majitelů užitných vzorů

- | | |
|---------------------------------------|---|
| (11) 32195 | (11) 34944 |
| (21) 2018-35296 | (21) 2021-38519 |
| (73) Duhonský Miroslav, Břidličná, CZ | (73) HealthCity a.s., Ostrava, Mariánské Hory, CZ |

QA9A

Nabídka licence

- (73) Vysoká škola báňská - Technická univerzita Ostrava, Ostrava, Poruba, CZ
- (11) 309586
- (54) Opakovač mobilní sítě s indukčním napájením

- (73) Vysoká škola báňská-Technická univerzita Ostrava, Ostrava, Poruba, CZ
- (11) 309592
- (54) Způsob permanentní dekontaminace povrchu vzduchového filtru fotokatalytickou deaktivací biologických agens

Zamítnuté a částečně zamítnuté přihlášky ochranných známek před zveřejněním

Kapitola obsahuje údaje o rozhodnutích o přihláškách ochranných známek, u kterých byly na základě provedeného věcného průzkumu shledány Úřadem důvody pro zamítnutí přihlášky ochranné známky podle ustanovení § 4 nebo 6 zákona č. 441/2003 Sb. Na základě toho Úřad vydal rozhodnutí o zamítnutí přihlášky podle ustanovení § 22 zákona č. 441/2003 Sb., a to pro celý seznam výrobků a služeb nebo pro jeho část. Údaje o výsledku rozhodnutí (zamítnutí přihlášky, částečně zamítnutí přihlášky) jsou uvedeny jako datum právní moci rozhodnutí/výsledek rozhodnutí.

(210) **O-550043**

(540)

Živé stavby

(592) Slovní

16.03.2023/NABYTÍ P.M. - ČÁSTEČNÉ ZAMÍTNUTÍ PŘIHLÁŠKY

(210) **O-578576**

(540)

Gentleman Store

(592) Slovní

11.03.2023/NABYTÍ P.M. - ZAMÍTNUTÍ PŘIHLÁŠKY

(210) **O-572232**

(540)

Prague Cello Trio

(592) Slovní

24.03.2023/NABYTÍ P.M. - ZAMÍTNUTÍ PŘIHLÁŠKY

(210) **O-581029**

(540)

Český goodwill

(592) Slovní

21.03.2023/NABYTÍ P.M. - ZAMÍTNUTÍ PŘIHLÁŠKY

(210) **O-577237**

(540)

JSME VAŠE SKVĚLÁ DOVOLENÁ

(592) Slovní

21.03.2023/NABYTÍ P.M. - ZAMÍTNUTÍ PŘIHLÁŠKY

Přehled zveřejněných přihlášek ochranných známek

Přihlášky ochranných známek, které byly na základě výsledků formálního a věcného průzkumu provedeného Úřadem shledány schopné zápisu do rejstříku ochranných známek, jsou obsaženy v této kapitole. Důležitou právní skutečností je, že zveřejněním přihlášky ochranné známky v této kapitole Věstníku (§ 23 zákona č. 441/2003 Sb.) začíná běžet zákonná tříměsíční lhůta pro podání námitek podle ustanovení § 25 zákona č. 441/2003 Sb.

Číselný přehled (210)											
O-570631	O-580208	O-581543	O-582400	O-582528	O-583008	O-583009	O-583010	O-583012	O-583176	O-583177	O-583399
O-583466	O-583495	O-583506	O-583544	O-583556	O-583558	O-583616	O-583617	O-583636	O-583667	O-583689	O-583699
O-583712	O-583719	O-583740	O-583741	O-583742	O-583748	O-583749	O-583757	O-583816	O-583825	O-583826	O-583838
O-583887	O-583888	O-583889	O-583942	O-583951	O-583952	O-583960	O-583961	O-583962	O-583964	O-583973	O-584004
O-584005	O-584010	O-584011	O-584018	O-584056	O-584058	O-584085	O-584086	O-584094	O-584109	O-584115	O-584130
O-584133	O-584138	O-584140	O-584141	O-584142	O-584152	O-584157	O-584161	O-584168	O-584180	O-584185	O-584191
O-584193	O-584194	O-584210	O-584211	O-584216	O-584218	O-584223	O-584225	O-584235	O-584259	O-584262	O-584265
O-584266	O-584267	O-584268	O-584271	O-584272	O-584273	O-584274	O-584275	O-584278	O-584282	O-584283	O-584295
O-584309	O-584325	O-584334	O-584336	O-584343	O-584351	O-584354	O-584368	O-584369	O-584373	O-584375	O-584382
O-584412	O-584413	O-584521	O-584522	O-584523	O-584524	O-584649					

Zveřejněné přihlášky ochranných známek

(210) **O-570631**

(220) 17.03.2021

(320) 17.03.2021

(540)

Automatické mlýny

(592) Slovní

(511) (9) nenahrané magnetické, optické nebo kombinované nosiče audio, video nebo audiovizuálních záznamů, kompaktní disky a ostatní nosiče pro lektorské a edukativní účely, to vše spadající do této třídy; (16) psací potřeby a potřeby pro umělce, papír, lepenka, kartonážní výrobky (obaly), to vše spadající do této třídy; (32) piva všeho druhu, sladina, sladové nápoje, nápoje kvašené nealkoholické, chmelové výtažky pro výrobu piva, nealkoholické přípravky k přípravě nápojů, nealkoholické nápoje, nealkoholické nápoje obohacené vitamíny nebo minerály, nealkoholické nápoje energetické, nealkoholické nápoje míchané, nealkoholické aperitivy, alkoholické nápoje na bázi piva; (33) alkoholické nápoje (s výjimkou pív); (35) automatizované zpracování dat a informací, franchising, zprostředkování obchodu s alkoholickými nápoji, reklama v oblasti alkoholických nápojů; (36) pronájem prostor v obchodních centrech, pronájem obchodních místností, pronájem obchodních ploch, pronájem bytů; (40) zakázková výroba alkoholických nápojů; (42) oděvní návrhářství, tvorba počítačových programů na zakázku, např. počítačových grafika a digitální tisk, tvorba programů na zakázku, např. počítačových programů, tvorba programových projektů a multimediálních aplikací, spadající do této třídy (informačně-technologické služby); (43) bary, bufety, hotelové služby, jídelny, kavárny, pronájem jednacích místností, restaurace, zásobování (poskytování jídel a nápojů).

Třídy výrobků a služeb:

9, 16, 32, 33, 35, 36, 40, 42, 43

(730) **Nadace Automatické mlýny**, Mezi Mosty 436, Pardubice, Bílé Předměstí, 53003, CZ

(740) Ing. Zdeněk Kučera, Dlouhá 207, Slušovice, 76315

(210) **O-580208**

(220) 07.07.2022

(320) 07.07.2022

(540)

ECO FINANCE Group s.r.o.

(592) Slovní

(511) (4) průmyslové oleje a tuky, vosk, maziva, přípravky pro pohlcování, zvlhčování a vázání prachu, paliva a osvětlovací látky, svíčky a knoty na svícení; (11) osvětlovací zařízení a instalace, zařízení pro vytápění, chlazení, výrobu páry, vaření, sušení, ventilaci a rozvod vody, sanitární zařízení; (29) maso, ryby, drůbež a zvěřina, masové výtažky, konzervované, mražené, sušené a vařené ovoce a zelenina, želé, džemy, kompoty, vejce, mléko, sýry, máslo, jogurty a jiné mléčné výrobky, potravinářské oleje a tuky; (31) surové a nezpracované zemědělské, akvakulturní, zahradnické a lesní produkty, zrna a semena surová nebo nezpracovaná, čerstvé ovoce a zelenina, čerstvé bylinky, rostliny a květiny, cibule a hlízy, sazenice a semena pro pěstování rostlin, živá zvířata, krmiva a nápoje pro zvířata, slad; (35) reklama, propagace, řízení, organizace a administrativa obchodní činnosti, kancelářské práce; (36) finanční, peněžní a bankovní služby, pojišťovací služby, služby v oblasti nemovitostí; (37) stavební služby, důlní těžba, těžba ropy a plynu; (40) recyklace odpadu, čištění vzduchu a úprava vody, tiskařské služby, konzervování potravin a nápojů; (42) vědecké a technické služby a související výzkum a projektování, průmyslová analýza, průmyslový výzkum a průmyslový design, služby kontroly kvality a služby ověřování, navrhování a vývoj počítačového hardwaru a softwaru; (43) služby zajišťující stravování a nápoje, dočasné ubytování; (44) lékařské služby, veterinární služby, péče o hygienu a krásu osob a zvířat, zemědělské služby, služby v oblasti akvakultury, zahradnické a lesnické služby.

Třídy výrobků a služeb:

4, 11, 29, 31, 35, 36, 37, 40, 42, 43, 44

(730) **ECO Finance Group s.r.o.**, Mánesova 887/12, Prostějov, 79601, CZ

(210) **O-581543**

(220) 27.09.2022

(320) 27.09.2022

(540)

REIN Holding

(592) Slovní

(511) (16) papír a výrobky z papíru, a to periodické a neperiodické publikace na papírových nosičích, časopisy, brožury, letáky, tištěné manuály, informační produkty a reklamní materiály, plakáty, prospekty, kalendáře, fotografie, propagační a ozdobné předměty z papíru, papírové a plastové tašky, tužky a pera; (35) inzertní, reklamní a propagační činnost prostřednictvím jakéhokoli média, marketing, průzkum a analýza trhu, komerční využití internetu v oblastech komerčních internetových médií a vyhledávacích služeb, včetně systemizace informací do počítačových databází, správa obchodních zájmů třetích osob, obchodní zastoupení třetích osob, poskytování poradenství v oblasti obchodu, zprostředkování obchodu, organizování a pořádání propagačních a komerčních akcí, včetně výstav a přehlídek, distribuce zboží k reklamním účelům, pronájem reklamních a informačních ploch, pronájem reklamních stojanů, pronájem mobilních prodejních stánků; (36) činnost realitní kanceláře, prodej a pronájem nemovitostí, pronájem obchodních prostor a kanceláří, služby správců nemovitostí a obchodních prostor, provozování obchodního centra, zprostředkování obchodu s nemovitostmi, finanční služby, kapitálové investice, poradenská a konzultační činnost v oboru realit a investic; (37) developerské služby (ve stavebnictví), dodávky staveb, údržba nemovitostí, kompletní dodávky interiérů, poradenská a konzultační činnost ve stavebnictví, odborná konzultační a poradenská činnost v oboru investiční výstavby; (39) pronájem garážových, parkovacích a skladovacích prostor včetně poskytování základních služeb s tím souvisejících, dodávka a distribuce elektrické energie a plynu, rozvod elektřiny a plynu, rozvod energie; (40) výroba elektřiny a plynu, zpracování elektrické energie a plynu, pronájem zařízení na výrobu elektrické energie; (41) pořádání a provozování vzdělávacích, společenských, kulturních, zábavních i sportovních akcí a soutěží, nakladatelství a vydavatelství, ediční a publikační činnost, nahrávání zvukových a audiovizuálních pořadů pro rozhlasové a televizní vysílání, půjčování publikací a nahraných zvukových a audiovizuálních nosičů, provozování kinosálů, filmové projekce; (42) architektonické, projekční, designérské a inženýrské služby, tvorba publikací, prezentací, aplikací, katalogů pro webové stránky, tvorba informačních databází, programování počítačových animací a vizualizací, tvorba developerských projektů, expertizní a odborná konzultační a poradenská činnost v oboru architektury.

Třídy výrobků a služeb:

16, 35, 36, 37, 39, 40, 41, 42

(730) **REIN Holding a.s.**, náměstí Míru 174, Zlín, 76001, CZ

(210) **O-582400**

(220) 10.11.2022

(320) 10.11.2022

(540)

Luxifer

(592) Slovní

(511) (11) stropní svítidla, studiová světla, stropní světla typu downlight, stroboskopická světla (na světelné efekty), stroboskopická světla (na dekoraci), stroboskopická světla (pro diskotéky), stojany lamp, stojaté papírové lucerny (andon), stolní lampy, střešní světla (lampy), stínidla lamp, stínidla pro lampy ve tvaru koule, stínidla pro svítidla, stínítka na stolní lampy, stínítka na světelné zdroje, stojací lampy, stojací papírové lampy, stojanová svítidla, soupravy dekorativního osvětlení, soupravy ozdobného plynového osvětlení, solární lampy, solární lampy pro účely opalování, solární svítlny, sloupny na lampy, skleněné cylindry na svítidla, skleněné kryty jako doplňky na lampy pro horská sluníčka, skleněné kryty na lampy, skla na svítidla, silniční světla, samosvítící světelné zdroje, sady svítidel, sálavé stropní panely, rozptylovače světla, rozptylovače světla (difuzéry), řetězy barevných světél pro dekorativní účely, řetězy barevných žárovek pro slavnostní osvětlení, architektonická svítidla, architektonická svítidla svítící vzhůru k zapuštění do země, architektonická vysoce intenzivní (HID) výbojková svítidla, bezpečnostní LED lampy, bezpečnostní osvětlení, bezpečnostní osvětlení s tepelným senzorem, bezpečnostní osvětlení s pohybovým senzorem, bezpečnostní osvětlení s infračerveným senzorem, bezpečnostní osvětlení s detektory pohybu, bezpečnostní lampy, bezpečnostní lampy k použití v podzemí, bodová

světla k použití ve vozidlech, bodová světla na osvětlení domácností, čelové svítlny, chytré žárovky, čtecí lampičky, čtecí lampičky do vozidel, čtecí lampičky k uchycení na knihu, cylindry na svítidla trubcovitého tvaru, dekorativní elektrické světelné přístroje a zařízení, dekorativní osvětlení, dekorativní osvětlení na vánoční stromky, dobíjecí svítlny, doplňky elektrického osvětlení k použití na nebezpečných místech, doplňky elektrického osvětlení, doplňky elektrického výbojkového osvětlení, doplňky k infračerveným svítidlům, doplňky k nástěnnému osvětlení (jiné než vypínače), doplňky okrajových světél, doplňky osvětlení, doplňky osvětlení z optických vláken, doplňky pro lampy, elektrická interiérová světelná zařízení, elektrická osvětlení, elektrická osvětlení na vánoční stromky, elektrická slavnostní osvětlení, elektrické lampiony, elektrické lampy na osvětlení interiéru, elektrické lampy na venkovní osvětlení, elektrické osvětlovací výbojky, elektrické ruční lampy (k jinému použití než k fotografování), elektrické světelné zdroje (žárovky, zářivky), elektrické světelné řetězy, elektrické svítlny, světelné přístroje a zařízení s elektroluminiscenčními diodami (LED), filtry do osvětlovacích přístrojů, filtry do lamp, filtry do svítlen, fluorescenční elektrické žárovky, fluorescenční lampy s nízkým výstupem ultrafialového světla, fluorescenční nouzové osvětlovací zařízení na baterie, fluorescenční světelná zařízení, fluorescenční zářivkové trubice, fluorescenční zářivky, halogenová architektonická svítidla, halogenová jevištní svítidla, halogenová svítidla, halogenové lampy, halogenové žárovky, hořáky do lamp, inspekční lampy, instalace nouzového osvětlení (výrobky), interiérová elektrická svítidla, interiérová fluorescenční elektrická svítidla, interiérová fluorescenční svítidla, světla pro jízdní kola, kempinkové svítlny, keramické lucerny, kombinované ultrafialové a osvětlovací přístroje, kontrolní světla, kostry na stínidla lamp, kulovitá stínidla do svítidel, laboratorní svítidla, lampiony, lampy a světla, LED lampy, lampy na pracovní stoly, lampy na rtuťové výbojky, lampy na solární energii, lampy s podstavcem, lampy s prodlužovacími stojany, LED žárové svíčky, LED kapesní svítlny, LED žárovky, LED svítidla, LED svíčky, LED pásy, led (stroje a zařízení na výrobu -), LED osvětlovací tělesa, LED lampy na venkovní osvětlení, lucerny, lucerny na svícení, lustry, matná stínítka na světla, osvětlovací přístroje s LED světly, přívěsky na lustry, příslušenství elektrického osvětlení, příslušenství k osvětlení žárovkami, příslušenství k osvětlení, příslušenství venkovního osvětlení, přenosné ruční lampy (na osvětlení), přenosné papírové lampiony (chochin), přenosné lampy (na osvětlení), přenosné lampiony, podvodní LED svítidla, počítačem řízená osvětlovací zařízení, osvětlovací zařízení do vitrin, osvětlovací zařízení, osvětlovací zařízení vybavená elektroluminiscenčními diodami (LED), osvětlovací zařízení s plochým panelem, osvětlovací zařízení se solárními články, osvětlovací zařízení z optických vláken, osvětlení zahrad, osvětlovací jednotky, osvětlovací lampy do projektorů, osvětlovací ornamenty (doplňky), osvětlovací panely, osvětlovací přístroje obsahující optická vlákna, osvětlovací soustavy LED pro osvětlené značky, osvětlovací tělesa s optickými vlákny, osvětlovací trubice, osvětlovací výbojky, osvětlené diskotékové koule, osvětlené tlačítkové vypínače, osvětlení vánočních stromků, osvětlení pro akvária, osvětlení vystavovacích skříní, neonové osvětlovací lampy, noční lampičky, noční osvětlení (s výjimkou svíček), nouzová světla, objímky na elektrická světla, náladové osvětlení LED, nástěnná světla, nástěnné svítlny (elektrická osvětlovací zařízení); (35) administrativní služby, administrativní podpora a zpracování dat (služby), administrativní prodej, administrativní zpracování počítačových nákupních objednávek, maloobchodní prodej kovového zboží, maloobchodní prodej nábytku, maloobchodní prodej světél, maloobchodní služby související s bateriemi, maloobchodní služby související s akumulátory, maloobchodní služby v oblasti domácích elektrických zařízení, velkoobchodní prodej nábytku, velkoobchodní prodej světél, výkladní skříně prodejen (aranžování), prodejní předváděcí akce (pro třetí osoby), služby v oblasti aranžování výkladních skříní maloobchodních prodejen, organizování akcí, výstav, prodejních trhů a přehlídek pro obchodní, propagační a reklamní účely, podpora prodeje prostřednictvím zákaznických věrnostních programů, propagace zboží a služeb druhých prostřednictvím správy prodejních a propagačních pobídkových programů zahrnujících obchodní známky, propagace prodeje zboží a služeb třetích osob cestou distribuce tiskovin a propagačních soutěží, distribuce reklamních materiálů (letáků, prospektů, brožur, vorků, zejména pro zásilkové prodeje dle katalogu) zahraniční či nikoliv, poskytování informací o obchodním prodeji, informace o hodnocení prodejnosti výrobků, zprostředkování smluv na nákup a prodej zboží, zprostředkování dohod týkajících se prodeje a nákupu zboží, vyjednávání smluv týkajících se nákupu a prodeje výrobků, zadávání zakázek na nákup a prodej výrobků a služeb, sjednávání smluv o nákupu a prodeji pro třetí strany, zprostředkování smluv pro třetí osoby v oblasti prodeje zboží, pořádání podnikových prezentací spojených s nákupem a prodejem

výrobků, služby v oblasti obchodní správy vztahující se k internetovému prodeji, provozování online trhu pro kupující a prodejce výrobků a služeb, služby obchodního zprostředkování a poradenství v oboru prodeje výrobků a poskytování služeb, pořádání expozic pro komerční účely, expoziční služby zaměřené na obchodní propagaci výrobků, organizace a řízení prezentační výroby pro obchodní nebo reklamní účely, předvádění zboží, pořádání předváděcích akcí pro obchodní účely, pořádání a vedení expozic pro reklamní účely, pořádání a vedení předváděcích akcí pro reklamní účely, prezentace zboží k propagačním účelům, obchodní nebo reklamní prezentace zboží a služeb, prezentace zboží a služeb elektronickou cestou, také v rámci služeb takzvaného teleshoppingu a homeshoppingu, prezentace výrobků v komunikačních médiích pro účely maloobchodu, administrativní (obchodní) udělování licencí ke zboží a službám druhých, administrativní zpracování objednávek, maloobchodní a velkoobchodní prodej osvětlení, velkoobchodní prodej elektrických domácích spotřebičů, velkoobchodní prodej kovového zboží; (37) renovace elektroinstalací, poskytování informací vztahujících se k opravám nebo údržbě elektrických spotřebičů, poskytování informací vztahujících se k opravám nebo údržbě elektrických přístrojů na osvětlení, poradenské služby vztahující se k instalaci osvětlovacích přístrojů, opravy přístrojů pro osvětlení, opravy nebo údržba elektrických světelných zařízení, instalace zařízení a vybavení pro bytové prostory, instalace systémů osvětlení, instalace přístrojů pro osvětlení, poskytování informací vztahujících se k instalaci elektrických přístrojů, instalace a opravy elektrických spotřebičů, montáž a oprava LED obrazovek, montáž, údržba a opravy nábytku, montáže stropních obložení; (40) montáž výrobků pro třetí osoby, výroba nábytku na zakázku a podle specifikace třetích osob, kování kovového zboží podle objednávky a specifikace druhých, kování (služby), tvarování kovů, montáž a opravy velkých kovových zařízení.

Třídy výrobků a služeb:

11, 35, 37, 40

(730) **Luxifer CZ s.r.o.**, U Výstaviště 229/9, Praha 7, Holešovice, 17000, CZ

(210) **O-582528**

(220) 21.11.2022

(320) 21.11.2022

(540)

Janouschek

(592) Slovní

(511) (9) data nahraná elektronicky z internetu, databáze (elektronické), elektronické časopisy, stahovatelné elektronické publikace, interaktivní elektronické publikace, elektronické publikace ke stažení, elektronické knihy ke stažení, elektronické brožury ke stažení, elektronické publikace s hrami, instruktážní manuály v elektronické podobě, software na elektronické hry, počítačový software pro ruční mobilní digitální elektronická zařízení a jinou spotřební elektroniku, počítačový software ke stažení pro použití jako elektronická peněženka, příruční digitální elektronická zařízení a počítačový software související s takovými zařízeními, elektronické sportovní tréninkové simulátory (výukové přístroje s počítačovým hardwarem a softwarem), software pro komunikaci, vytváření sítí a sociální sítě, aplikační software, počítačový software pro elektronické vývěsky, software elektronické pošty a zaslání zpráv, počítačový software v oblasti elektronického publikování, počítačový software pro konvertování obrázků z dokumentů do elektronického formátu, počítačový software, který umožňuje poskytování elektronických médií prostřednictvím internetu, regulátory osvětlení, spínače elektrického osvětlení; (11) osvětlení, venkovní osvětlení, osvětlení zahrad, osvětlení akvárií, doplňky osvětlení, zářivková osvětlení, elektrická osvětlení, nástěnné osvětlení, bezpečnostní osvětlení, dekorativní osvětlení, osvětlení vánočních stromků, příslušenství elektrického osvětlení, příslušenství k osvětlení, příslušenství venkovního osvětlení, doplňky elektrického osvětlení, soupravy dekorativního osvětlení, náladové osvětlení LED, zařízení na pouliční osvětlení, příslušenství k osvětlení žárovkami, závěsné šňůry (doplňky osvětlení), světla pro nepřímé osvětlení, elektrické lampy na osvětlení interiéru, světla na kolejničové systémy osvětlení, přenosné ruční lampy (na osvětlení), bodová světla na osvětlení domácností, LED lampy na venkovní osvětlení, domácí plynové zapalovače, elektrické zapalovače, křesadla, piezoelektrické zapalovače (jiné než pro kuřáky), plynové zapalovače, přístroje pro zapalení grilu, zapalovače svíček; (16) akvarelové malby, akvarely, figurky vyrobené z lepenky, figurky (sošky) z papírové hmoty, figurky vyrobené z papíru, fotorytina, grafická znázornění, grafické kresby, grafické reprodukcce, grafické tisky, kaligrafická díla, kresby, výkresy, lepty, litografické rytiny, litografie, malby (obrazy) zarámované či nezarámované, nástěnné ozdoby z papíru, obrazy, obrazy (obrázky), fotografie, obrazy ve formě kreseb, obrazy ve formě maleb, obrazy ve formě

tištěných fotografií, portréty, portréty v podobě kreseb, portréty v podobě maleb, portréty ve formě tištěných fotografií, reprodukce obrazů, reprodukce uměleckých děl, síta na sitotisky, sochy z papírové kaše; (20) zrcadla s elektrickým osvětlením, nábytek, kovový nábytek, domácí nábytek, integrovaný nábytek, skleněný nábytek, koupelnový nábytek, kožený nábytek, stoly (nábytek), počítačový nábytek, vestavěný nábytek, zahradní nábytek, kredence (nábytek), výkladní nábytek, altánky (nábytek), lavice (nábytek), lavičky (nábytek), polstrovaný nábytek, průmyslový nábytek, interiérový nábytek, venkovní nábytek, zástěny (nábytek), starožitný nábytek, kombinovatelný nábytek, kuchyňský nábytek, zrcadla (nábytek), dřevěný nábytek, kancelářský nábytek, stohovatelný nábytek, schůdky (nábytek), vitríny (nábytek), taburety (nábytek), regály (nábytek), konzoly (nábytek), telefonní stojánky (nábytek), nábytek na sezení, nábytek do ložnice, nábytek (doplňky) nekovové, bezpečnostní skříňky (nábytek), nábytek do karavanů, rámy pro nábytek, kovový kancelářský nábytek, nábytek pro děti, přeměnitelný (variabilní) nábytek, stojany na víno (nábytek), zásobníky na brambory (nábytek), nábytek na vystavení zboží, věšáky na klíče (nábytek), skříně na nářadí (nábytek), miniaturní nábytek ze dřeva, stojany na pušky (nábytek), stojánky na knihy (nábytek), police (volně stojící nábytek), pojízdné servírovací stolky (nábytek), stojany (nábytek) na televizi; (28) akční figurky (hračky nebo věci na hraní), akční figurky na hraní, akční hračky, akční hračky s páčkou, akční hry rozvíjející dovednosti, antistresové hračky, antistresové míčky na cvičení rukou, arkády (počítačové hry), automatické elektronické hry, automatické hry na mince, automatické zábavní hrací stroje na mince, automaty na mince (herní stroje), dětské stavebnice, elektronická herní zařízení, gamepady, kapesní herní konzoly, kapesní elektronické videohry, kapesní elektronické hry, kapesní hry s LCD displejem; (41) služby v oblasti vzdělávání, zábavy a sportu, služby týkající se videoher, poskytování her online z počítačové sítě, poskytování arkádových her v oblasti virtuální reality, organizování soutěží zaměřených na elektronické hry, on-line hry prostřednictvím mobilních zařízení, herny (provozování -), herny (služby), poskytování počítačové hry, ke kterým mají uživatelé sítě přístup, poskytování počítačových her přístupných na celosvětové síti nebo na internetu, provozování her on-line z počítačové sítě, produkce her, audio a video nahrávací služby, audioprodukce, dabing, dabování filmů, editování audiopásek, editování fotografií (redigování), editování kinofilmů, editování nebo nahrávání zvuků a obrazů, editování videopásek, filmová a video produkce, filmová produkce, jiná než reklamní, filmová produkce pro zábavní účely, fotografické kompozice pro třetí osoby, fotografování, konzultace o filmové a hudební produkci, mastering (konečná úprava) nahrávek, nahrávací služby, nahrávací studia, portrétní fotografie, postprodukční editační služby v oblasti hudby, videa a filmu, prodej vysílacích práv pro televizní programy, prodej vysílacích práv pro rozhlasové programy, produkce animovaných filmů, produkce filmů pro televizi a kino, služby animace v oblasti speciálních efektů pro film a video, služby animované tvorby, služby fotografa, služby v oblasti produkce animovaných filmů a televizních pořadů, služby v oblasti produkce animované filmové zábavy, střih filmů, střih videa, televizní produkce, zvuková, obrazová a multimediální produkce a fotografie; (42) navrhování venkovního a zahradního osvětlení, aktualizace webových stránek pro třetí osoby, analytické služby v oblasti počítačů, aktualizace a adaptace počítačových programů podle požadavků uživatelů, design a vývoj softwaru, design domovských a webových stránek, design softwaru, konzultace v oblasti navrhování softwaru, ladění počítačového softwaru pro třetí osoby, návrh webových stránek, navrhování a vývoj softwaru pro počítačové hry a softwaru virtuální reality, navrhování a vývoj softwaru pro vývoj webových stránek, navrhování počítačového softwaru na zakázku, navrhování softwaru počítačových her, navrhování softwaru videoher, navrhování softwaru pro zabudovaná zařízení, navrhování, vývoj a programování počítačového softwaru, návrhy a aktualizace počítačového softwaru, návrhy, nákresy a zakázková tvorba počítačového softwaru, počítačové programování videoher, počítačové programování video her a počítačových her, počítačové programy (instalace -), poradenské služby v oblasti designu počítačového softwaru, programování počítačových animací, programování počítačových her, programování multimediálních aplikací, programování multimediální techniky, programování softwaru počítačových her.

Třídy výrobků a služeb:
9, 11, 16, 20, 28, 41, 42

(730) Janoušek Radovan, č. p. 43, Kuňovice, 25765, CZ

(210) O-583008
(220) 14.12.2022
(320) 14.12.2022
(540)



(593) Obrazová
(511) (16) papír a výrobky z papíru (reklamní předměty), papírové nosiče informací, zejména tiskoviny, letáky, propagační materiály, plakáty, fotografie, psací a kancelářské potřeby, papírnické výrobky; (35) inzertní a reklamní činnost, propagační činnost, pomoc při řízení obchodní činnosti, obchodní administrativa, kancelářské práce, marketing, sestavování, výroba a šíření reklamních materiálů, sestavování, výroba a šíření inzertních materiálů, hodnocení, odhady, výzkum a posudky trhu, tvorba, budování a poradenství v oblasti obchodních modelů; (36) pojišťovnictví a peněžnictví, služby finanční, peněžní, nemovitostní a pojišťovací, zejména přijímání vkladů, investování do cenných papírů na vlastní účet, platební styk a finanční zúčtování, obchodování na vlastní účet s devizovými hodnotami, finanční makléřství a činnosti, které přímo souvisejí s činnostmi výše uvedenými, a to bankovníctví, burzovní kotace, elektronický převod peněžních prostředků, factoring, finanční analýzy, finanční hodnocení (pojištění, bankovníctví, nemovitosti), finanční informace, finanční poradenství, financování, hypoteční bankovníctví, informace o pojištění, penzijní fondy, podílové fondy, spořitelniční služby, správa nemovitostí, úschova cenností, uzavírání pojištění, vydávání kreditních karet, vystavování cestovních šeků, zpracování plateb debetní kartou, provádění všech bankovních obchodů a poskytování všech bankovních služeb i ve vztahu k zahraničí; (42) projektování a technické projektové řízení.
Třídy výrobků a služeb:
16, 35, 36, 42
(591) Barevná
(730) **Komerční banka, a.s.**, Na příkopě 969/33, Praha 1, Staré Město, 11000, CZ
MONETA Money Bank, a.s., Vyskočilova 1442/1b, Praha 4, Michle, 14000, CZ
(740) Mgr. Petra Macková, advokát, Na Vrších 363, Lety, 25229

(210) **O-583009**
(220) 14.12.2022
(320) 14.12.2022
(540)



**SDÍLENÝ
BANKOMAT**

(593) Obrazová
(511) (16) papír a výrobky z papíru (reklamní předměty), papírové nosiče informací, zejména tiskoviny, letáky, propagační materiály, plakáty, fotografie, psací a kancelářské potřeby, papírnické výrobky; (35) inzertní a reklamní činnost, propagační činnost, pomoc při řízení obchodní činnosti, obchodní administrativa, kancelářské práce, marketing, sestavování, výroba a šíření reklamních materiálů, sestavování, výroba a šíření inzertních materiálů, hodnocení, odhady, výzkum a posudky trhu, tvorba, budování a poradenství v oblasti obchodních modelů; (36) pojišťovnictví a peněžnictví, služby finanční, peněžní, nemovitostní a pojišťovací, zejména přijímání vkladů, investování do cenných papírů na vlastní účet, platební styk a finanční zúčtování, obchodování na vlastní účet s devizovými hodnotami, finanční makléřství a činnosti, které přímo souvisejí s činnostmi výše uvedenými, a to bankovníctví, burzovní kotace, elektronický převod peněžních prostředků, faktoring, finanční analýzy, finanční hodnocení (pojištění, bankovníctví, nemovitosti), finanční informace, finanční poradenství, financování, hypoteční bankovníctví, informace o pojištění, penzijní fondy, podílové fondy, spořitelní služby, správa nemovitostí, úschova cenností, uzavírání pojištění, vydávání kreditních karet, vystavování cestovních šeků, zpracování plateb debetní kartou, provádění všech bankovních obchodů a poskytování všech bankovních služeb i ve vztahu k zahraničí; (42) projektování a technické projektové řízení.

Třídy výrobků a služeb:

16, 35, 36, 42

(730) **Komerční banka, a.s.**, Na příkopě 969/33, Praha 1, Staré Město, 11000, CZ

MONETA Money Bank, a.s., Vyskočilova 1442/1b, Praha 4, Michle, 14000, CZ

(740) Mgr. Petra Macková, advokát, Na Vrších 363, Lety, 25229

(210) **O-583010**
(220) 14.12.2022
(320) 14.12.2022
(540)



**SDÍLENÝ
BANKOMAT**

(593) Obrazová
(511) (16) papír a výrobky z papíru (reklamní předměty), papírové nosiče informací, zejména tiskoviny, letáky, propagační materiály, plakáty, fotografie, psací a kancelářské potřeby, papírnické výrobky; (35) inzertní a reklamní činnost, propagační činnost, pomoc při řízení obchodní činnosti, obchodní administrativa, kancelářské práce, marketing, sestavování, výroba a šíření reklamních materiálů, sestavování, výroba a šíření inzertních materiálů, hodnocení, odhady, výzkum a posudky trhu, tvorba, budování a poradenství v oblasti obchodních modelů; (36) pojišťovnictví a peněžnictví, služby finanční, peněžní, nemovitostní a pojišťovací, zejména přijímání vkladů, investování do cenných papírů na vlastní účet, platební styk a finanční zúčtování, obchodování na vlastní účet s devizovými hodnotami, finanční makléřství a činnosti, které přímo souvisejí s činnostmi výše uvedenými, a to bankovníctví, burzovní kotace, elektronický převod peněžních prostředků, faktoring, finanční analýzy, finanční hodnocení (pojištění, bankovníctví, nemovitosti), finanční informace, finanční poradenství, financování, hypoteční bankovníctví, informace o pojištění, penzijní fondy, podílové fondy, spořitelní služby, správa nemovitostí, úschova cenností, uzavírání pojištění, vydávání kreditních karet, vystavování cestovních šeků, zpracování plateb debetní kartou, provádění všech bankovních obchodů a poskytování všech bankovních služeb i ve vztahu k zahraničí; (42) projektování a technické projektové řízení.

Třídy výrobků a služeb:

16, 35, 36, 42

(730) **Komerční banka, a.s.**, Na příkopě 969/33, Praha 1, Staré Město, 11000, CZ

MONETA Money Bank, a.s., Vyskočilova 1442/1b, Praha 4, Michle, 14000, CZ

(740) Mgr. Petra Macková, advokát, Na Vrších 363, Lety, 25229

(210) **O-583012**
(220) 14.12.2022
(320) 14.12.2022
(540)

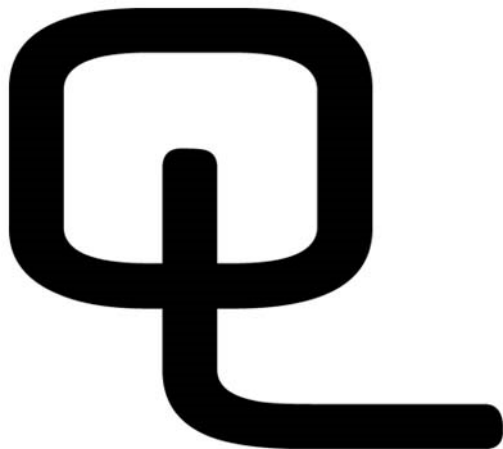

(593) Obrazová
(511) (3) kolínské vody, toaletní vody, toaletní mýdla, voňavkářské zboží, esenciální oleje, dekorativní kosmetika, parfémová a parfémovaná toaletní potřeby, kosmetické krémy, přípravky na čištění a zkrášlování pleti, pokožky hlavy a vlasů a péči o ně, deodoranty pro osobní použití, vonné sáčky do prádla, rtěnky, růžový olej, kosmetické ubrusky napuštěné vonnou látkou a/nebo toaletní vodou; (9) optické přístroje a nástroje a pomůcky, brýle proti slunci, brýlové řetízky, pouzdra na brýle, brýle, brýlová skla, brýlové obroučky, ochranné brýle k použití přes dioptrické brýle, ke všem ochranným brýlím veškeré příslušenství, skla s UV filtrem, optické sklo, optické snímače znaků; (14) bižuterie - náramky, náhrdelníky, náušnice, brože, řetízky, spony, soupravy bižuterijních výrobků, přírodní kámen pro využití v bižuterii, hodinky, pouzdra na hodinky, řetízky k hodinkám, šperky a bižuterie s jantarem, ozdobné jehlice, klíčenky - bižuterie, manžetové knoflíky, spony do kravaty, medaile, ozdoby ze stříbra, sklo bižuterií k napodobení drahých kamenů (štras); (18) batohy, batohy pro horolezce, batohy turistické, dětské batohy, brašny lovecké, turistické hole, imitace kůže, kabelky, klíčenky z kůže a imitace kůže, pokrývky z kožehy, pásy z kůže, závěsné pásy na nošení z kůže, popruhy z kůže, řemeny závěsné z kůže, kožené pytle, závěsné mošny, brašny na náradí (prázdné), obaly na oděvy (cestovní), kožená pouzdra, kožené tašky, torby, tomy, kabely, cestovní tašky, kufrý, deštníky, slunečníky; (21) kosmetické pomůcky, kufríky toaletní, toaletní neceséry, labuťky do pudřenky, mýdelníčky, kosmetické štětce, pouzdra na hřebeny, rozprašovače na parfém, skleněné zboží, výrobky z porcelánu, amfory, skleněné nádoby - baňky, láhve, figurky z porcelánu, terakoty nebo skla, flakóny, karafy, výrobky z křišťálového skla patřící do této třídy, lahvičky (karafinky) na olej, parfém, voňavky, majolika, skleněné mozaiky, opálové sklo, práškové sklo pro dekoraci, pudřenky, rozprašovače na parfém, hřebeny, kartáče, kroužky na ubrusy, cukřenky a dózy na čaj z drahých kovů, flakóny z drahých kovů či jejich slitin, misky pod svíčky z drahých kovů; (25) oděvy, veškerá dámská, pánská a dětská konfekce včetně textilních doplňků, pracovní oděvy, prádlo, boty a střevíce, trepky, uniformy, opasky, manžety, kravaty a šátky, kloboučnické výrobky, čepice, čelenky, pláště do deště, pláštěnky, rukavice, plavky, pláště, pláště koupací, rukavice bez prstů; (26) přezky z drahých kovů, nášivky na oděvy; (35) obchodní nebo podnikatelské informace, pomoc při řízení obchodní činnosti, služby a poradenství v obchodní činnosti, obchodní administrativa, marketingové studie, obchodní nebo podnikatelský průzkum, reklama (on-line) na počítačové komunikační síti, on-line inzerce, vyhledávání informací v počítačových souborech, pronájem reklamního času ve všech komunikačních médiích, poskytování obchodních informací a služeb pomocí internetu, zprostředkování internetového obchodu, komerční využití internetu v oblastech komerčních internetových médií a vyhledávacích služeb, poskytování pomoci při výkonu hospodářské činnosti, zprostředkování obchodních záležitostí, činnost dovozní a vývozní agentury - organizace a provozování vývozu a dovozu zboží, zprostředkování nákupu a prodeje v oblasti obchodu s oděvy a spodním prádlem; (37) oprava brýlí a optických pomůček; (40) úprava a zpracování textilu, zakázkové krejčovství, šití oděvů a prádla, šití textilních výrobků; (41) umělecká agentura, pořádání kulturních a uměleckých akcí, setkání, výstav, soutěží, přednášek, příprava kulturních, vzdělávacích a sportovních

pořadů pro rozhlasové a televizní vysílání, ediční činnost, publikační činnost, nahrávání nosičů zvukových nebo obrazově zvukových, půjčování nahraných zvukových a nebo obrazově zvukových záznamů, tvorba a šíření audiovizuálních děl, zprostředkování v oblasti kultury, výchovy, zábavy a sportu, fotografování; (42) grafické studio, tvorba a správa informačních médií, tvorba informačních databází, tvorba multimediálních aplikací, tvorba, vývoj a správa webových stránek na internetu, hosting webových stránek, vyhledávací služby na internetu, programování, módní návrhářství, umělecký design vše v rámci této třídy 42; (44) optické práce - v rámci této třídy, služby v optice.

Třídy výrobků a služeb:
3, 9, 14, 18, 21, 25, 26, 35, 37, 40, 41, 42, 44

(730) **Laffita Osmany Rodríguez**, Ke Hvězdárně 149, Nižbor, 26705, CZ
(740) **ŠACHTA & ŠPAČEK**, advokátní kancelář v.o.s., JUDr. Jan Špaček, Radlická 663/28, Praha 5, Smíchov, 150 00

(210) **O-583176**
(220) 23.12.2022
(320) 23.12.2022
(540)



(593) Obrazová
(511) (35) řízení obchodních projektů v oblasti stavebních projektů; (37) stavebnictví a demolice staveb, stavitelství, konzultace ve stavebnictví, opravy ve stavebnictví, developerské služby (stavebnictví), poskytování informací v oblasti stavebnictví, hydroizolace (stavebnictví), výstavba, zednictví, pronájem stavebních nástrojů, pronájem stavebních lešení, pracovních a stavebních plošin, pronájem stavebního vybavení, pronájem stavebních strojů, pronájem stavebních zařízení, montáž stavebních konstrukcí, opravné stavební práce, stavební dozor, stavební poradenství, rozvoj stavebních pozemků, poradenství v oblasti stavebního inženýrství (stavebnictví), služby generálního stavebního dodavatele, služby řízení stavebních projektů, poskytování informací vztahujících se k pronájmu stavebních strojů a přístrojů; (42) projektování (stavební), projektování v oblasti urbanistického a obchodního projektování, stavební inženýrství, stavební návrhy, navrhování technických stavebních systémů, inženýrské služby v oblasti stavebních technologií, poradenství v oblasti stavebního projektování, kontrola kvality stavebních materiálů.

Třídy výrobků a služeb:
35, 37, 42

(591) Barevná
(730) **Dokoupil Martin**, Sokolská 287, Protivanov, 79848, CZ
Vágnér Jan Ing., Matulkova 1683/13, Brno, Královovo Pole, 61200, CZ
Škrob Květoslav, Brněnská 955/16, Moravany, 66448, CZ
(740) Mgr. Adam Dvořáček, advokát, Milady Horákové 2047/23, Brno, Černá Pole, 60200

(210) **O-583177**
(220) 23.12.2022
(320) 23.12.2022
(540)

DIVERSE Develop

(592) Slovní
(511) (35) řízení obchodních projektů v oblasti stavebních projektů; (37) stavebnictví a demolice staveb, stavitelství, konzultace ve stavebnictví,

opravy ve stavebnictví, developerské služby (stavebnictví), poskytování informací v oblasti stavebnictví, hydroizolace (stavebnictví), výstavba, zednictví, pronájem stavebních nástrojů, pronájem stavebních lešení, pracovních a stavebních plošin, pronájem stavebního vybavení, pronájem stavebních strojů, pronájem stavebních zařízení, montáž stavebních konstrukcí, opravné stavební práce, stavební dozor, stavební poradenství, rozvoj stavebních pozemků, poradenství v oblasti stavebního inženýrství (stavebnictví), služby generálního stavebního dodavatele, služby řízení stavebních projektů, poskytování informací vztahujících se k pronájmu stavebních strojů a přístrojů; (42) projektování (stavební), projektování v oblasti urbanistického a obchodního projektování, stavební inženýrství, stavební návrhy, navrhování technických stavebních systémů, inženýrské služby v oblasti stavebních technologií, poradenství v oblasti stavebního projektování, kontrola kvality stavebních materiálů.

Třídy výrobků a služeb:
35, 37, 42

- (730) **Dokoupil Martin**, Sokolská 287, Protivanov, 79848, CZ
Vágnr Jan Ing., Matulkova 1683/13, Brno, Královo Pole, 61200, CZ
Škrob Květoslav, Brněnská 955/16, Moravany, 66448, CZ
(740) **Mgr. Adam Dvořáček**, advokát, Milady Horákové 2047/23, Brno, Černá Pole, 60200

- (210) **O-583399**
(220) 11.01.2023
(320) 11.01.2023
(540)



- (593) Obrazová
(511) (12) motocykly, skútry (motocykly), elektrické motocykly, motokrosové motocykly, automobily, autobusy, vozidla a dopravní prostředky; (41) akademie (vzdělávání), služby v oblasti vzdělávání, zábavy a sportu, školicí služby, organizování konferencí, výstav a soutěží ke vzdělávacím účelům, symposia zaměřená na vzdělávání, organizování seminářů zaměřených na vzdělávání, plánování přednášek za účelem vzdělávání, plánování konferencí za účelem vzdělávání, plánování seminářů za účelem vzdělávání, organizování konferencí vztahujících se ke vzdělávání, pronájem zařízení a vybavení ke vzdělávání, zábavě, sportu a kultuře, poskytování vzdělávání, vzdělávání dospělých, pokročilé vzdělávání, autoškola (výuka jízdy), vzdělávací kurzy, vzdělávací pobytové kurzy, školení týkající se bezpečnosti silničního provozu, bezpečnostní školení pro řidiče, výcvik řidičů, výcvik řidičů motorových vozidel pro pokročilé.
Třídy výrobků a služeb:
12, 41

- (730) **PROMO LIFE, s.r.o.**, Jitrocelová 1992/4, Praha 5, Stodůlky, 15500, CZ

- (210) **O-583466**
(220) 13.01.2023
(320) 13.01.2023
(540)



- (593) Obrazová
(511) (35) aktualizace a údržba údajů v rejstřících, externí správa společností, správa licencí k výrobkům a službám jiných osob, poradenské služby pro obchodní vedení, poradenství v oblasti komunikační strategie při styku s veřejností, poradenství v oblasti řízení a organizace podniku, oceňování podniků, poradenství v oblasti řízení lidských zdrojů, poradenství v oblasti řízení obchodní činnosti, provádění podnikových auditů, sjednávání a uzavírání obchodních transakcí pro třetí strany, sjednávání obchodních smluv pro jiné osoby, služby dočasného řízení obchodní činnosti za předem dohodnutých podmínek, služby spojené s podáváním daňových přiznání, služby v oblasti firemní komunikace, obchodní zprostředkovatelské služby, zprostředkování obchodních informací, zprostředkování obchodů vztahující se k propojování různých odborníků se zákazníky, služby zpracování dat, systematizace údajů do počítačových databází, vedení počítačové evidence, vyhledávání údajů v počítačových souborech pro jiné osoby, zpracování textu; (36) advokátní úschovy, daňové poradenství, dluhové poradenství, finanční oceňování aktiv duševního vlastnictví, oceňování nemovitostí, poradenství v oblasti pojištění, poskytování finančních informací, pronájem kanceláří, realitní služby, služby agentury vymáhající pohledávky, služby týkající se průzkumu v oblasti financí, správa bytového domu, správa finančních záležitostí, správa nemovitostí, svěření, výběr nájemného, zprostředkování v oblasti nemovitostí; (41) pořádání a vedení odborných konferencí, kongresů, školení, seminářů a workshopů, vydávání odborných knih a textů, poskytování elektronických publikací online, poskytování informací v oblasti vzdělávání, překladatelské služby; (45) advokátní služby, audity dodržování předpisů, mediace (smírné řešení sporů), mimosoudní řešení sporů, služby rozhodců, právní služby při převodech vlastnických práv k majetku a při zakládání a vedení obchodních společností, právní konzultace a služby související s ochranou duševního vlastnictví, právní správa licencí, právní poradenství ve výběrových řízeních a při vypracování a podávání nabídek, právní audity a průzkumy, právní služby sledování, vymáhání práv, příprava právních dokumentů, ověřování podpisů.

Třídy výrobků a služeb:
35, 36, 41, 45

- (591) Barevná
(730) **Bělina & Partners advokátní kancelář s.r.o.**, Pobřežní 370/4, Praha 8, Karlín, 18600, CZ

- (210) **O-583495**
(220) 17.01.2023
(320) 17.01.2023
(540)

CRREAT

- (592) Slovní
(511) (42) fyzikální výzkum, vědecký a průmyslový výzkum, zejména z oblasti kosmického záření, paprsků a radiace, vědecký výzkum v oblasti zkoumání původu a složení vesmíru, vědecký výzkum v oblasti ionizujícího záření v atmosféře, vědecký výzkum z oblasti radiálních jevů a událostí v atmosféře, vědecký výzkum v oblasti rizik ionizujícího záření v atmosféře, vědecký výzkum v oblasti vztahu mezi bouřkovou aktivitou a kosmickým zářením,

služby v oblasti měření radiace, vědecké služby získávání dat v oboru kosmického záření, paprsků a radiace, služby v oblasti měření toku kosmického záření, vědecké služby v oblasti detekce a dozimetrie ionizujícího záření kosmického i pozemského původu, vědecké služby tomografie kosmických paprsků, vědecké služby tomografie kosmických částic, vědecké služby tomografie elementárních částic, radiografické zobrazovací služby, vědecké služby zobrazování kosmických paprsků, vědecké služby zobrazování kosmických částic, vědecké služby mapování intenzity kosmických paprsků, vědecké služby mapování intenzity kosmických částic, vědecké služby mapování intenzity elementárních částic, služby technického měření a testování, software jako služba (SaaS), výzkum a vývoj v oboru chemických věd, poskytování technických informací, poradenské a konzultační služby vztahující se k výše uvedeným službám nebo oborům ve třídě 42.

Třídy výrobků a služeb:

42

(730) **Ústav jaderné fyziky AV ČR, v. v. i.**, Hlavní 130, Husinec, Řež, 25068, CZ

(740) barta.legal s.r.o., advokátní kancelář, JUDr. Jan Bárta, Kaprova 42/14, Praha 1, Staré Město, 11000

(210) **O-583506**

(220) 18.01.2023

(320) 18.01.2023

(540)

Ráj na zemi

(592) Slovní

(511) (30) káva, kávové nápoje, kakao, příchutě do kávy, čokoláda, kakaové a čokoládové nápoje, čaj, cukrářské výrobky, cukrářské polevy, hotové dezerty (cukrovinky), dorty, koláče, bábovky, cukrovinky, bombóny, cukr, výrobky z cukru, med, výrobky z medu, zmrzlina, pekařské výrobky, sladké i slané pečivo, křehké a trvanlivé pečivo, sušenky, perník, pudink, vafle, dochucovadla, těsto, mouky, pizza, těstoviny, rýže, obiloviny ke konzumaci, aromatické přípravky pro potravinářské účely; (32) pivo, nealkoholické nápoje, limonády, minerální vody, ovocné nápoje, sirupy a nealkoholové přípravky pro přípravu nápojů; (33) alkoholické nápoje včetně destilátů (s výjimkou piv); (40) zpracování a úprava potravin, pečení, cukrářství a vaření na zakázku, mletí kávy, poradenství a poskytování informací v oblasti pečení, cukrářství, vaření a zpracování potravin; (43) restaurační činnost (služby), gastronomické služby, příprava pokrmů, služby zajišťující stravování a nápoje, rauty, cateringové služby, bufety, mobilní cateringové služby, bary, cocktail bary, delikatesy (restaurace), denní bary (v restauraci, hotelu), kavárna a kavárenské služby, provoz kavárny, cukrárna, vinárna, čajovna, bar, bufet, firemní akce (poskytování jídel a nápojů), stravování a nápoje pro koktejlové party, zahradních party, gril – restaurace, služby ochutnávky vín (zajištění nápojů), poradenské služby v oblasti kulinařského umění, služby osobního šéfkuchaře, pronájem místností na společenské akce, zajišťování a poskytování dočasného ubytování, rezervace ubytování (služby), pořádání gastronomických akcí.

Třídy výrobků a služeb:

30, 32, 33, 40, 43

(730) **Interiery-Jinak s.r.o.**, Horní Sklenov 74, Hukvaldy, 73946, CZ

(740) Ing. Pavel Nádvorník s.r.o., Klínová 620/1, Ostrava, Hulváky, 70900

(210) **O-583544**

(220) 20.01.2023

(320) 20.01.2023

(540)

Plzeňská květnice

(592) Slovní

(511) (1) kulturní média, hnojiva a chemické látky pro použití v zemědělství, zahradnictví a lesnictví; (31) zemědělské a vodní plodiny, zahradnické a lesní produkty, cibule, sazenice a semena pro výsadbu, rostliny a jejich čerstvé produkty; (44) služby v oblasti zemědělství, zahradnictví a lesnictví, služby v oblasti hubení škůdců pro zahradnictví, služby v oblasti hubení škůdců v zemědělství, akvakultuře, zahradnictví a lesnictví, služby akvakultury, poradenské služby v oblasti zahradnictví.

Třídy výrobků a služeb:

1, 31, 44

(730) **Černý-BioPro s.r.o.**, U kříže 624/7, Praha 5, Jinonice, 15800, CZ

(210) **O-583556**

(220) 23.01.2023

(320) 23.01.2023

(540)



(593) Obrazová

(511) (9) nahrané programy pro internetové vyhledávače a portály, digitální hudba (s možností nahrávání) poskytována z internetu, počítačový software a hardware na umožnění vyhledávání dat a napojení na databáze a na internet, počítačový software na vytvoření dynamických internetových stránek, nahrané programy pro reklamní systémy, nahrané programy na zpřístupňování a sdílení fotografií a videí, počítačové databáze, informace a záznamy v elektronické podobě uložené na samostatných nosičích anebo v rámci internetových, intranetových, datových, informačních či telekomunikačních sítí, nahrané počítačové programy, počítačové pořady (stažené z telekomunikační sítě), CD disky, DVD disky, magnetické nosiče dat, záznamové disky, elektronické publikace (stažené z telekomunikační sítě), počítačový software, počítačový hardware, vysílací zařízení (telekomunikace), telefonní přístroje, zejména na telefonování přes internet, zařízení a přístroje pro přenos, záznam nebo reprodukci zvuku, obrazu nebo dat, přístroje a nástroje fotografické, kinematografické, optické, signalizační, kontrolní, záchranné; (16) brožury, knihy, prospekty, příručky, plakáty, katalogy, tištěné manuály, časopisy, noviny, periodický a neperiodický tisk, tiskovina, kalendáře, papír, kartón, papírové formuláře, papírové osvědčení, lepenka, informace, údaje a databáze na papírových nosičích, alba, atlasy, fotografie, tiskopisy, formuláře, grafické reprodukce, grafiky, spisové obaly (pořadače), papírové vlajky, poutače z papíru nebo lepenky, netextilní etikety, razítka, pečete, pečetní vosky, psací potřeby, školní potřeby, psací stroje a kancelářské potřeby s výjimkou nábytku, lepicí štítky, lepidla a lepicí pásy na kancelářské účely a použití v domácnosti, pytle a pytlíky z papíru nebo plastických materiálů; (35) kompilace a systematizace informací a fotografií do počítačových databází, propagace výchovných, společenských služeb, veřejných a komunitních služeb, vyhledávání informací v počítačových souborech (pro zákazníky), sběr údajů do počítačových databází, komerční informační kanceláře, reklamní služby, obchodní management, obchodní administrativa, on-line reklama na počítačové komunikační síti, administrativní zpracování obchodních zakázek, obchodní nebo podnikatelské informace, obchodní informace a rady spotřebitelům týkající se výrobků výše uvedených ve třídě 9, 16 a služeb uvedených níže ve třídách č. 35, 38, 41, 42, obchodní nebo podnikatelský průzkum, organizování komerčních nebo reklamních výstav a veletrhů, propagace a reklama spojená se systémy pay - per - click (PPC), poskytování služeb reklamních internetových vyhledávačů, podpora prodeje (pro třetí osoby), služby porovnávání cen, předvádění zboží, pronájem reklamního času ve všech komunikačních médiích, public relations, reklama, reklamní agentury, vedení kartoték počítači, maloobchodní a velkoobchodní činnost s oděvy, spodním prádlem, oděvními doplňky, obuví, dekoracemi, šperky, bižuterií, kosmetikou, potřebami a doplňky pro maminky a pro péči o dítě, shromažďování různých výrobků, zejména oděvů, spodního prádla, oděvních doplňků, obuvi, dekorací, šperků, bižuterie, kosmetiky, potřeb a doplňků pro maminky a pro péči o dítě (kromě dopravy) s cílem umožnit zákazníkům, aby si mohli tyto výrobky pohodlně prohlížet a nakupovat, a to prostřednictvím maloobchodních prodejen, velkoobchodních prodejen, prostřednictvím katalogového prodeje nebo elektronickými prostředky, prostřednictvím webových stránek nebo prostřednictvím teleshoppingu, obchodní zprostředkování registrace doménových jmen, obchodní zprostředkování služeb uvedených v tomto seznamu ve třídách 35, 38, 41 a

42, poskytování informací o uvedených službách v této třídě prostřednictvím komunikačních médií, elektronické pošty, SMS zpráv, počítačových sítí a internetu; (38) telekomunikační přenos elektronických tiskovin, časopisů, periodik, knih a jiných dat prostřednictvím telekomunikační sítě včetně internetu a/nebo intranetu, poskytování přístupu k databázím na internetu, poskytování přístupu několika uživatelů k elektronickým sítím oznamovací techniky, včetně internetu, extranetu a širokopásového přístupu, poskytování chat - linek s použitím internetu, služby pro přístup k internetu, vysílání programů přes internet, telekomunikační přenos informací na internetu včetně provozování elektronických nástěnek, chatu, blogů, diskusních skupin, poskytování přístupu k on-line informačním datovým službám, telekomunikační služby, poskytování telekomunikačního připojení do světové počítačové sítě, poskytování telekomunikačních kanálů na teleshopping, elektronická pošta, komunikace prostřednictvím optických kabelů, počítačová komunikace, komunikace pomocí počítačových terminálů, posílání zpráv, poskytování prostoru pro diskusi na internetu, poskytování uživatelského přístupu do světové počítačové sítě, pronájem přístupového času do světových počítačových sítí, pronájem zařízení pro přenos informací, přenos signálu pomocí družice, přenos zpráv a obrazových informací pomocí počítače, zpravodajské agentury, rozhlasové vysílání, televizní vysílání, teletextové služby, tiskové kanceláře, výzvy (rádiem, telefonem či jinými elektronickými komunikačními prostředky), poskytování informací o uvedených službách v této třídě prostřednictvím komunikačních médií, elektronické pošty, SMS zpráv, počítačových sítí a internetu; (41) zábava a vzdělávání prostřednictvím počítačů, elektronických a on-line databází, sociálních sítí a internetových diskusí, vydávání elektronických publikací, zejména publikací tvořených uživateli internetu včetně zobrazování textů, blogů, obrázků, fotografií, diskusních příspěvků, videí, elektronické hry a soutěže poskytnuté internetem, poskytování digitální hudby (nenahratelné) z míst webových stránek, MP3 internetu, poskytování interaktivních počítačových her pro více hráčů přes internet a elektronické komunikační sítě, vydávání časopisů, novin, periodik, vydávání on-line časopisů s obsahem tvořeným uživateli, zábava prostřednictvím sdílení videí a fotografií, pronájem dekorací, informace o možnostech zábavy, informace o možnostech rekreace, informace o možnostech rozptýlení, informace o výchově a vzdělávání, on-line vydávání knih a časopisů v elektronické podobě, elektronická ediční činnost v malém, organizování soutěží (vědomostních nebo zábavních), filmová tvorba, fotografická reportáž, fotografování, provozování koncertních sálů, nahrávání videokazet, organizování kulturních nebo vzdělávacích výstav, organizování plesů, svatebních hostin, organizování představení, organizování soutěží krásy, organizování soutěží (ne pro reklamní účely), organizování živých vystoupení, psaní textů kromě reklamních, plánování a organizování večírků, poskytování elektronických publikací on-line, praktický výcvik, reportéřské služby, školení, umělecké módní agentury, vydávání knih, vydávání textů s výjimkou reklamních nebo náborových, vydávání knih a časopisů v elektronické podobě, výuka, vzdělávání, zábava, pobavení, poskytování informací o uvedených službách v této třídě prostřednictvím komunikačních médií, elektronické pošty, SMS zpráv, počítačových sítí a internetu; (42) design míst webových stránek na internetu (služby -), poskytování internetových vyhledávačů, návrh, vytváření, úprava, implementace a udržování internetových stránek pro zákazníky, tvorba internetových odkazů na webových stránkách, uvádění internetových odkazů, zřizování internetového prostoru pro elektronický obchod, poskytování internetových vyhledávačů a on-line adresářů na vyhledávání a zobrazování informací, blogů, diskusí, videí a fotografií týkajících se mateřství, výchovy a péče o děti, společenského života, virtuálních komunit, sociálních sítí, rodinných událostí, vývoj a tvorba softwaru, počítačové programování, odborné poradenství v oblasti internetových vyhledávačů, návrh a analýzy počítačových systémů, zhotovování kopií počítačových programů, servis a aktualizace počítačových programů, obnova počítačových programů, vytváření a udržování počítačových stránek pro zákazníky, hostování na počítačových stránkách, poskytování informací o uvedených službách v této třídě prostřednictvím komunikačních médií, elektronické pošty, SMS zpráv počítačových sítí a internetu.

Třídy výrobků a služeb:
9, 16, 35, 38, 41, 42

- (591) Barevná
(730) **Modrý koník s.r.o.**, Špaldová 16, Bratislava - Podunajské Biskupice, SK
(740) **GÁLIK & PARTNERS ADVOKÁTSKA KANCELÁRIA s.r.o.**, Krátka 8, 811 03 Bratislava

- (210) **O-583558**
(220) 22.01.2023
(320) 22.01.2023
(540)



- (593) Obrazová
(511) (24) textilie, náhražky textilií, bytový textil, textilní nebo plastové závěsy a záclony, bytový textil, přehozy přes postele, dekorativní povlaky na polštáře, textilní ručníky, ložní prádlo z papíru, spací pytle, vložky do spacích pytlů, sítě proti hmyzu (moskytiéry); (25) oděvy, obuv, pokrývky hlavy, součásti oděvů, obuvi a pokrývek hlavy (manžety, kapsy, hotové podšívky, podpatky a paty k punčochám, kilty k čepicím, kostry na klobouky), oděvy a obuv pro sportovní účely (lyžařské rukavice, gymnastická obuv), maškarní kostýmy, oděvy z papíru, papírové klobouky k použití jako oděvy, bryndáčky, kapesníčky do horní kapsy saka, nánožníky; (29) maso, ryby, drůbež a zvěřina, masové výtahky, potraviny na bázi masa, ryb, konzervovaného, mraženého, sušeného ovoce a zeleniny, mléčné nápoje s převážujícím podílem mléka, náhražky mléka (mandlové, kokosové, sójové), konzervované houby, luštěniny a ořechy upravené pro lidskou spotřebu, sýry, máslo, jogurty, potravinářské oleje a tuky, ovocné želé, džemy, kompoty; (30) káva, čaj, kakao a náhražky kávy, rýže, těstoviny a nudle, tapioka a ságo, mouka a přípravky vyrobené z obilnin, chléb, pečivo, cukrovinky, čokoláda, zmrzlina, sorbety a jiné produkty určené ke konzumaci v mraženém stavu, cukr, med, melasa, droždí, kypřicí prášek do pečiva, sůl, koření přísady, koření, konzervované byliny, ocet, omáčka a jiná ochucovadla, led (zmrazená voda), nápoje na bázi kávy, kakaa, čokolády a čaje, obilniny upravené pro konzumaci lidmi (ovesné vločky, kukuřice, ječmen, bulgur, mšlí, pizza, koláče, sendviče, ořechy v čokoládě, příchutě do potravin nebo nápojů, jiné než éterické oleje; (31) surové a nezpracované zemědělské, akvakulturní, zahradnické a lesní produkty, čerstvé ovoce a zelenina, čerstvé bylinky, rostliny a květiny, cibule a hlízy, nezpracované obilniny, čerstvé houby a lanýže, nezpracované řasy, rostlinné zbytky, krmiva, nápoje pro zvířata, slad na výrobu piva a destilátů; (32) piva, nealkoholické nápoje, minerální a sycené vody, sirupy a jiné přípravky pro přípravu nealkoholických nápojů, nápoje na bázi sóji (jiné než náhražky mléka), energetické nápoje, nealkoholové esence a ovocné výtahky pro přípravu nápojů, izotonické nápoje, nápoje pro sportovce obohacené proteiny; (33) alkoholické nápoje, alkoholové přípravky pro přípravu nápojů, vína, alkoholizovaná vína, alkoholické cidery, alkoholické nápoje z kvašených hrušek, lihoviny, likéry, alkoholové esence, alkoholové výtahky z ovoce, hořké likéry.

Třídy výrobků a služeb:
24, 25, 29, 30, 31, 32, 33

- (591) Barevná
(730) **Thanh Son Hai**, Politických vězňů 1866/29, Plzeň, Jižní Předměstí, 30100, CZ
(740) Mgr. Jan Halík, advokát, Kostelní 173, Domažlice, Město, 34401

(210) **O-583616**
(220) 25.01.2023
(320) 25.01.2023
(540)



(593) Obrazová
(511) (36) oceňování duševního vlastnictví, oceňování předmětů průmyslového vlastnictví, oceňování nehmotného majetku; (41) organizování a vedení konferencí, kurzů, seminářů a školení v oblasti práva, duševního vlastnictví, licenční a autorsko-právní problematiky a nekalé soutěže, lektorská činnost v oblasti práva, duševního vlastnictví, licenční a autorsko-právní problematiky a nekalé soutěže, vydavatelská a nakladatelská činnost, překladatelské služby, psaní textů (jiných než reklamních); (45) poskytování odborné pomoci v oblasti práva, duševního vlastnictví, licenční a autorsko-právní problematiky a nekalé soutěže, poradenství v oblasti práva, duševního vlastnictví, licenční a autorsko-právní problematiky a nekalé soutěže, poradenské služby týkající se duševního vlastnictví pro univerzity a výzkumná zařízení, poradenství týkající se udělování licencí k duševnímu vlastnictví, poskytování informací v oblasti práva, duševního vlastnictví, licenční a autorsko-právní problematiky a nekalé soutěže, správa práv průmyslového vlastnictví a autorských práv, prosazování práv duševního vlastnictví, výzkum v oblasti duševního vlastnictví, služby v oblasti ochrany duševního vlastnictví, zprostředkování ochrany v oblasti duševního vlastnictví, monitorování práv duševního vlastnictví pro účely právního poradenství, právní průzkum, monitorování ochranných známek (právní služby), rešerše (právní průzkum), právní služby, příprava právních dokumentů, kompletní právní pomoc v oblasti duševního vlastnictví, právní služby týkající se vyjednávání a navrhování smluv týkajících se práv duševního vlastnictví, licence k průmyslovým právům, arbitrážní služby, služby v oblasti mimosoudního řešení sporů, mediace v oblasti duševního vlastnictví, počítačový software (poskytování licencí), registrace názvů domén (právní služby), řízení advokátní a patentové kanceláře, služby patentových zástupců, služby advokátů.

Třídy výrobků a služeb:
36, 41, 45

(730) **Kendereški Dušan Ing.**, Tuřanka 1519/115a, Brno, Slatina, 62700, CZ
(740) INPARTNERS GROUP, Mgr. Lenka Musilová, Tuřanka 1519/115a, Brno, Slatina, 62700

(210) **O-583617**
(220) 25.01.2023
(320) 25.01.2023
(540)

INPARTNERS GROUP

(592) Slovní
(511) (36) oceňování duševního vlastnictví, oceňování předmětů průmyslového vlastnictví, oceňování nehmotného majetku; (41) organizování a vedení konferencí, kurzů, seminářů a školení v oblasti práva, duševního vlastnictví, licenční a autorsko-právní problematiky a nekalé soutěže, lektorská činnost v oblasti práva, duševního vlastnictví, licenční a autorsko-právní problematiky a nekalé soutěže, vydavatelská a nakladatelská činnost, překladatelské služby, psaní textů (jiných než reklamních); (45) poskytování odborné pomoci v oblasti práva, duševního vlastnictví, licenční

a autorsko-právní problematiky a nekalé soutěže, poradenství v oblasti práva, duševního vlastnictví, licenční a autorsko-právní problematiky a nekalé soutěže, poradenské služby týkající se duševního vlastnictví pro univerzity a výzkumná zařízení, poradenství týkající se udělování licencí k duševnímu vlastnictví, poskytování informací v oblasti práva, duševního vlastnictví, licenční a autorsko-právní problematiky a nekalé soutěže, správa práv průmyslového vlastnictví a autorských práv, prosazování práv duševního vlastnictví, výzkum v oblasti duševního vlastnictví, služby v oblasti ochrany duševního vlastnictví, zprostředkování ochrany v oblasti duševního vlastnictví, monitorování práv duševního vlastnictví pro účely právního poradenství, právní průzkum, monitorování ochranných známek (právní služby), rešerše (právní průzkum), právní služby, příprava právních dokumentů, kompletní právní pomoc v oblasti duševního vlastnictví, právní služby týkající se vyjednávání a navrhování smluv týkajících se práv duševního vlastnictví, licence k průmyslovým právům, arbitrážní služby, služby v oblasti mimosoudního řešení sporů, mediace v oblasti duševního vlastnictví, počítačový software (poskytování licencí), registrace názvů domén (právní služby), řízení advokátní a patentové kanceláře, služby patentových zástupců, služby advokátů.

Třídy výrobků a služeb:
36, 41, 45

(730) **Kendereški Dušan Ing.**, Tuřanka 1519/115a, Brno, Slatina, 62700, CZ
(740) INPARTNERS GROUP, Mgr. Lenka Musilová, Tuřanka 1519/115a, Brno, Slatina, 62700

(210) **O-583636**
(220) 26.01.2023
(320) 26.01.2023
(540)

XNAUTS

(592) Slovní
(511) (9) počítačový software, nástroje pro vývoj počítačového softwaru, počítačový software pro služby metaverse (kolektivní virtuální prostor), software s rozšířenou realitou, software pro virtuální realitu, software zvětšené reality (XR), software smíšené reality, software pro komunikaci, vytváření sítí a pro sociální sítě, počítačové programy (stahovatelné) v souvislosti s následujícími obory: avatary, digitální navrhování, digitální umění, digitální postavy, digitální prostory, digitální položky, virtuální výrobky, virtuální majetek, digitální aktiva, digitální položky, digitální sběratelské předměty a metaverzní prostředí a on-line virtuální prostředí, software ke stažení pro poskytování přístupu k metaverzu a on-line virtuálnímu prostředí, softwarová platforma pro poskytování služeb, které zadavatelům reklamy, vlastníkům aplikací a poskytovatelům obsahu umožňují spolupracovat s koncovými uživateli, distribuovat, inzerovat, propagovat, zapojit, udržet, oživit a nabízet své mobilní aplikace, obsah a služby napříč různými kanály a systémy, počítačový software, který umožňuje plánování kampaní, nákup médií, sledování a optimalizaci reklam na mobilní aplikace, obsah a služby, software pro řízení vztahů se zákazníky (CRM), počítačový software umožňující přístup k reklamním kanálům a systémům, počítačový software, který poskytuje platformu pro nabízení, inzerce a distribuci mobilních aplikací uživatelům napříč různými kanály a systémy, software na zajištění bezpečnosti elektronické pošty, sady pro vývoj softwaru (SDK) pro použití vývojáři aplikací, počítačový software pro analyzování informací týkajících se distribuce a výkonosti softwaru, software pro zpracování dat, software pro e-mailové servery, softwarová platforma pro poskytování služeb, které zadavatelům reklamy, vlastníkům aplikací a poskytovatelům obsahu umožňují řídit zapojení svých mobilních aplikací a udržení iniciativy prostřednictvím přátelského rozhraní, vytvářet jednostupňové i víceetapňové kampaně zaměřené na řízení vztahů se zákazníky (CRM), definovat pokročilé uživatelské segmenty, výzvy a komunikační kanály, analyzovat výkonnost kampaní a jejich vliv na obchodní cíle a vytvářet zprávy na tyto kampaně zaměřené, počítačový software ke stažení pro použití jako aplikační programovací rozhraní (API), stahovatelný software pro vytváření prostředí rozšířené reality (AR), virtuální reality (VR), smíšené reality (MR) a rozšířené reality (XR), stahovatelný software pro záznam, organizaci, přenos, manipulaci, prohlížení a přijímání datových, zvukových, obrazových a digitálních souborů, počítačový hardware, počítačová periferní zařízení, osobní elektronická zařízení sestávající především ze stahovatelného softwaru a zobrazovacích obrazovek pro připojení k mobilním telefonům, mobilním zařízením a kapesním počítačům za účelem umožnění přístupu k platformám a prostředím rozšířené reality (AR), virtuální reality (VR), smíšené reality (MR) a rozšířené reality (XR), stahovatelný software pro cloud computing pro použití při záznamu, organizaci, přenosu, manipulaci, prohlížení a přijímání dat, zvukových, obrazových a digitálních souborů,

stahovatelný počítačový software a firmware pro programy operačního systému, stahovatelný počítačový software a firmware pro umožnění komunikace a výměny dat elektronických zařízení, nahraný počítačový software pro počítačovou animaci a počítačové hry, stahovatelný herní software, stahovatelný herní software pro rozšířenou realitu (AR), virtuální realitu (VR), smíšenou realitu (MR) a rozšířenou realitu (XR), stahovatelné interaktivní počítačové herní programy, stahovatelný interaktivní multimediální software, stahovatelné elektronické publikace charakteru knih, časopisů v oblasti zábavy, videoher a animační techniky, stahovatelný počítačový aplikační software pro mobilní telefony, počítačový hardware pro rozšířenou realitu, náhlavní soupravy pro virtuální realitu, simulátory pohybu založené na virtuální realitě (VR); (35) propagace, marketing, reklama a marketing s využitím zejména s využitím metaverza, aplikací rozšířené reality, virtuální reality, zvětšené reality (XR) a smíšené reality, poskytování metaverza, kde mohou inzerenti, obchodníci a poskytovatelé obsahu interagovat s on-line uživateli za účelem propagace nebo propagační činnosti, reklamy, propagační činnost, reklama, marketingové a propagační služby, poskytované koncovým uživatelům prostřednictvím spojů (komunikací) nebo elektronickými prostředky, v souvislosti s mobilními aplikacemi, obsahem a službami zadavatelů reklamy, vlastníků aplikací a poskytovatelů obsahu, příprava propagačních kampaní pro obchodní činnost, plánování kampaní, nákup médií, řízení odběratelských vztahů (customer relationship management), poskytovatel outsourcingových služeb v oblasti řízení vztahů se zákazníky, propagace a podpora prodeje (ve vztahu k uživatelům), ve vztahu k mobilním aplikacím, nabízeným a objednávaným prostřednictvím spojů (komunikací) nebo elektronicky, vybírání typu zdroje návštěvnosti, jmenovitě reklamních sítí, výměny reklam, nákupu reklamy v reálném čase (RTB), vydavatelů a sociálních médií, k provozování kampaní vydavatelů a poskytovatelů obsahu, přístupu k reklamním kampaním, které jsou vhodné pro určité aplikace zadavatelů reklamy, vlastníků aplikací a poskytovatelů obsahu, optimalizace propagačních kampaní a kampaní zaměřených na řízení vztahů se zákazníky (CRM) pro zadavatele reklamy, vlastníky aplikací a poskytovatele obsahu, poskytování služeb, které médiím umožňují nákup s cílem umisťovat reklamy různých formátů, jmenovitě reklamní proužky, videa, vsunuté stránky, interaktivní reklamy a HTML5, umožňování plánování a realizace kampaní zaměřených na nákup médií pro účely opětovného zacílení reklamy, poradenské služby ve vztahu k plánování propagační činnosti, reklamy směřované na zadavatele reklamy, vlastníky aplikací a poskytovatele obsahu, poskytování interaktivních ukázek a předváděcích akcí (pro obchodní účely) spojených s mobilními aplikacemi pro zadavatele reklamy, vlastníky aplikací a poskytovatele obsahu, jakož i koncové uživatele, vývoj tržních a propagačních kampaní vztahujících se k mobilním aplikacím zadavatelů reklamy, vlastníky aplikací a poskytovatelů obsahu, optimalizace návštěvnosti webových stránek (obchodní monitorovací služby), poskytování služeb, které zadavatelům reklamy, vlastníků aplikací a poskytovatelům obsahu umožňují optimalizovat jejich propagační kampaně a kampaně zaměřené na řízení vztahů se zákazníky (CRM); (42) počítačové programování, navrhování, vývoj a programování počítačového vybavení a softwaru, zejména pro technologie v následujících oborech: metaverze, rozšířenou realitu, virtuální realitu, zvětšenou realitu (XR) a pro smíšenou realitu, služby v oblasti informačních technologií, zejména tvorba virtuálních platform a komunit k použití při účasti na obchodních setkáních a akcích, poskytování virtuálního prostoru (hosting), vědecké a technologické služby, jakož i návrhářské služby ve vztahu k následujícím výrobkům: obchodování s digitálními aktivy a výtvoři na počítačových softwarových platformách, poskytování metaverza, kde mohou inzerenti, obchodníci a poskytovatelé obsahu interagovat s on-line uživateli za účelem propagace nebo propagační činnosti, reklamy, návrh a vývoj počítačových databází, poskytování dočasného používání on-line nestahovatelného počítačového softwaru pro správu, sledování, analýzu a vykazování dat vyhledávání a získávání informací a údajů v oblasti řízení vztahů se zákazníky, marketingu, prodeje a efektivit zaměstnanců, poskytování dočasného používání on-line nestahovatelného počítačového softwaru pro tvorbu webových stránek, pro přizpůsobení uživatelských rozhraní počítačových aplikací a pro přizpůsobení a vývoj počítačových softwarových aplikací, poskytování platformy pro nabízení, inzerci a distribuci mobilních aplikací koncovým uživatelům prostřednictvím spojů (komunikací) a elektronicky, poskytování služeb, které umožňují analyzování informací týkajících se distribuce a výkonnosti softwaru, poskytování dočasného užívání on-line softwaru, který nelze stáhnout, pro použití při řízení vztahů se zákazníky (CRM), poskytování on-line nestahovatelného softwaru pro správu osobních a obchodních kontaktů a pro komunikaci se zákazníky, potenciálními zákazníky a obchodními partnery, poskytování on-line nestahovatelného softwaru pro získávání údajů a informací o osobních kontaktech a jejich společnostech pro účely

řízení vztahů se zákazníky, prodeje a marketingu a pro správu, sledování, analýzu a podávání zpráv o údajích v oblasti řízení vztahů se zákazníky, prodeje a marketingu, poskytování on-line nestahovatelného softwaru pro provádění analýz a doporučování akcí v oblasti CRM, prodeje a marketingu.

Třídy výrobků a služeb:

9, 35, 42

- (730) **Business Factory s.r.o.**, Dornych 486/47b, Brno, Trnitá, 61700, CZ
(740) barta.legal s.r.o., advokátní kancelář, JUDr. Jan Bárta, Kaprova 42/14, Praha 1, Staré Město, 11000

(210) **O-583667**

(220) 30.01.2023

(320) 30.01.2023

(540)

Out Of Office

(592) Slovní

(511) (24) textilie; (25) oděvy.

Třídy výrobků a služeb:

24, 25

- (730) **Nehasilová Michaela Bc.**, Masarykovo náměstí 42, Škvorec, 25083, CZ

(210) **O-583689**

(220) 31.01.2023

(320) 31.01.2023

(540)



(593) Obrazová

- (511) (16) papír, lepenka, výrobky z papíru nebo lepenky zahrnuté ve třídě 16, a to krabice z papíru nebo lepenky, obalové nádoby z papíru, obaly na lahve z lepenky nebo papíru, vývěsní štíty z papíru nebo lepenky, reklamní tabule z papíru nebo lepenky, tiskopisy, zápisníky (tiskoviny), diáře (tiskoviny), kalendáře, brožury, tištěné propagační materiály a jiné tiskárenské výrobky zařazené ve třídě 16, potřeby pro knižní vazby, fotografie, papírnické zboží, plastové sáčky a obaly; (32) pivo, nápoje na bázi piva, imitace piva, nealkoholická piva, pivo s nízkým obsahem alkoholu, ochucená piva; (35) propagační činnost, reklama, maloobchodní prodej výrobků uvedených výše ve třídách 16 a 32, velkoobchodní prodej výrobků uvedených výše ve třídách 16 a 32, prodej výrobků uvedených výše ve třídách 16 a 32 prostřednictvím e-shopu, prezentace výrobků v komunikačních médiích pro účely maloobchodu, sestavování, výroba a šíření reklamních materiálů, poskytování obchodních informací prostřednictvím webových stránek, předvádění výrobků, zprostředkování obchodů s nápoji, pronájem reklamního prostoru na webových stránkách, pronájem reklamních ploch na letáčích, obchodní informace a rady pro spotřebitele (poradna pro spotřebitele); (43) poskytování jídla a nápojů, restaurace, hotelové služby, bary, dočasné ubytování.

Třídy výrobků a služeb:

16, 32, 35, 43

(591) Barevná

- (730) **Měšťanský pivovar Havlíčkův Brod a.s.**, Dobrovského 2027, Havlíčkův Brod, 58001, CZ

(740) Ing. Marcela Filipenská, Polní 302/32, Žďár nad Sázavou, Žďár nad Sázavou 2, 59102

(210) **O-583699**
(220) 31.01.2023
(320) 31.01.2023
(540)

Mlenski

(593) Obrazová
(511) (12) stojánky jízdních kol, rámové stojany s kolečky pro přesun předmětů, stojany na jízdní kola, stojany na jízdní kola (jejich části); (20) stojany (nábytek), židle, nábytek, lavice (nábytek), zahradní nábytek, kombinovatelný nábytek, stoly (nábytek), kovové vystavovací rámy (nábytek), stojací věšáky (nábytek), věšáky [nábytek], stojany na věšení oděvů (nábytek), stojany a poličky na klobouky (nábytek), vystavovací stojany, víceúčelové stojany (nábytek), otočné stojany (nábytek), stojany na deštníky, stojany na květiny, stojany na láhve, stojany na činky, bytové zařízení; (28) lavice na cvičení, interiérové nářadí na cvičení, stojany na vánoční stromečky, lavice k použití při sportu, posilovací lavice na břišní svaly, šikmé lavice k protahování pro tréninkové účely.

Třídy výrobků a služeb:
12, 20, 28

(730) **Mikel Roman**, čtvrť Anenská 207, Zbýšov, 66411, CZ

(210) **O-583712**
(220) 31.01.2023
(320) 31.01.2023
(540)

 **ACTIVE**
BEZPEČNĚ NA CESTĚ

(593) Obrazová
(511) (9) podcasty a nahraná videa v oblasti prevence bezpečnosti silničního provozu, nahrané a nenahrané nosiče zvuku a obrazu, a to audiokazety, videokazety, kompaktní disky, magnetofonové pásky, audiovizuální díla na nosičích, hudební díla na nosičích; (16) propagační tiskoviny, a to katalogy, prospekty, plakáty, kalendáře, fotografie, knihy, časopisy, pohlednice, tiskárenské výrobky, kancelářské potřeby spadající do této třídy; (35)

reklamní a propagační činnost prostřednictvím jakéhokoliv druhu média, distribuce zboží k reklamním účelům, inzertní činnost, zprostředkovatelská činnost v oblasti obchodu s výrobky uvedenými výše ve třídách 9 a 16, zprostředkovatelská činnost v oblasti mediálního průmyslu, a to zprostředkování reklamy, inzerce, propagace; (38) podcasting v oblasti prevence bezpečnosti silničního provozu, provozování rozhlasového vysílání, poradenská činnost v oblasti šíření a výměny informací prostřednictvím sdělovacích prostředků, šíření a výměna informací prostřednictvím počítačových a telekomunikačních sítí, včetně internetu; (39) dopravní informace, služby a poradenství v oblasti prevence bezpečnosti silničního provozu; (41) vzdělávání v oblasti prevence bezpečnosti silničního provozu, tvorba podcastů, videí a rozhlasových programů, výchovná a zábavná činnost, organizace, příprava a pořádání hudebních vystoupení, koncertů, zábavných pořadů a vzdělávacích akcí, vydavatelská a nakladatelská činnost.

Třídy výrobků a služeb:
9, 16, 35, 38, 39, 41

(591) Barevná
(730) **Active Radio a.s.**, Wenzigova 1872/4, Praha 2, Nové Město, 12000, CZ

(210) **O-583719**
(220) 01.02.2023
(320) 01.02.2023
(540)



(593) Obrazová
(511) (3) adstringentní přípravky pro kosmetické účely, antiperspirační mýdla, antiperspiranty (toaletní potřeby), aromatické látky (éterické oleje), balzámy, jiné než pro léčebné účely, bylinné výtažky pro kosmetické účely, citrónové éterické oleje, deodorační mýdla, deodoranty pro lidskou potřebu nebo pro zvířata, depilační přípravky, depilační vosk, éterické esence, éterické oleje, fytokosmetické přípravky, geraniol, heliotropin, chlornan draselný, jasmínový olej, kolagenové přípravky pro kosmetické účely, kolínská voda, kosmetická barviva, kosmetické krémy, kosmetické masky, kosmetické přípravky, kosmetické přípravky do koupele, kosmetické přípravky na obočí, kosmetické přípravky na řasy, kosmetické přípravky pro péči o pokožku, kosmetické přípravky pro zeštíhlení, kosmetické přípravky pro zvířata, kosmetické soupravy, kosmetické tužky, koupelové přípravky, ne pro léčebné účely, koupelové soli, ne pro lékařské účely, krém pro bělení pokožky, lepidla pro kosmetické účely, lesky na rty, levandulová voda, levandulový olej, libavkový olej, líčidla, louh sodný, mandlové mléko pro kosmetické účely, mandlové mýdlo, mandlový olej, masážní gely, jiné než pro léčebné účely, máta pro parfumerii, mátová esence (éterický olej), mýdla v kostce, mýdla, ochucovadla do potravin (éterické oleje), oleje pro kosmetické účely, oleje pro toaletní účely, parfémovaná voda, příchutě do nápojů (éterické oleje), saflor, toaletní přípravky, toaletní voda, tuky pro kosmetické účely, tužky na obočí, ústní vody, ne pro lékařské účely; (5) adjuvanty pro léčebné účely, algicidy, alginátové potravinové doplňky, alkaloidy pro léčebné účely, alkohol pro léčebné účely, aminokyseliny pro léčebné účely, amyláza (enzym štěpící škrob), diastáza (enzym měnící škrob na maltózu), analgetika, antioxidační tablety, antiparazitní přípravky, balzámy pro léčebné účely, bílkovinné přípravky pro léčebné účely, biologické přípravky pro léčebné účely, bylinné čaje pro léčebné účely, bylinné výtažky pro léčebné účely, cukr pro léčebné účely, čaje na astma, dietetická vláknina, dietetické látky pro léčebné účely, dietetické nápoje pro léčebné účely, dietetické potraviny pro léčebné účely, draselné soli pro

léčebné účely, enzymatické přípravky pro léčebné účely, enzymy pro léčebné účely, fenyl pro léčebné účely, hematogen, humánní léčiva, imunostimulanty, izotopy pro léčebné účely, jodová tinktura, kafir pro léčebné účely, kafrový olej pro léčebné účely, kaseinové potravinové doplňky, kolagen pro léčebné účely, koprový olej pro léčebné účely, koupelové soli pro léčebné účely, kyslík pro léčebné účely, kyslíkové koupele, lecitin pro léčebné účely, léčebné oleje, léčebné přípravky na hubnutí, léčiva na zmírnění zácpy, léčiva posilující nervovou soustavu, léčiva pro dentální použití, léčivé byliny, léčivé čaje, léčivé kořeny, léčivé nápoje, minerální potravinové doplňky, peroxid vodíku pro léčebné účely, potravinové doplňky obsahující enzymy, potravinové doplňky neléčebné, potravinové doplňky léčebné, potravinové doplňky z droždí, potravinové doplňky z glukózy, potravinové doplňky z lecitinu, potravinové doplňky z lneého oleje, potravinové doplňky z lneých semenek, potravinové doplňky z mateří kašičky, potravinové doplňky z propolisu, potravinové doplňky z pšeničných klíčků, potravinové doplňky z pylu, proteinové potravinové doplňky, vitamínové, minerální, bílkovinné a proteinové přípravky, přípravky do koupelí pro léčebné účely, přípravky na léčebné výplachy, soli do minerálních koupelí, soli pro léčebné účely, tablety na hubnutí, tablety na potlačení chuti k jídlu, terapeutické přípravky do koupelí, ústní vody pro léčebné účely, výživové doplňky, vitamínové nápoje, výživové přípravky pro léčebné a lékařské účely, přípravky pro sportovce a ostatní osoby vystavené zvýšené tělesné námaze (potravinové doplňky), výživové přípravky pro denní doplnění stravy, minerální doplňky stravy, minerální dietní doplňky pro lidi, doplňky stravy pro neléčebné účely, doplňky výživy, doplňky zdravé výživy pro osoby se zvláštními dietními požadavky, doplňky zdravé výživy vyrobené převážně z minerálů, dietní doplňky pro lidskou potřebu, vitamínové a minerální doplňky, vitamínové doplňky, vitamínové tablety, vitamíny a vitamínové přípravky, želatinové vitamíny, výživové doplňky, farmaceutické přípravky a přírodní léčiva; (32) esence na výrobu nápojů, izotonické nápoje, limonády, minerální vody (nápoje), mošt, nápoje pro sportovce obohacené proteiny, nápoje ze syrovátky, nealkoholické aperitivy, nealkoholické koktejly, nealkoholické nápoje, nealkoholické nápoje na bázi medu, nealkoholické nápoje s příchutí čaje, nealkoholické nápoje s příchutí kávy, nealkoholické nápoje z aloe vera, nealkoholické nápoje z ovocných šťáv, nealkoholické ovocné nektary, nealkoholické výtažky z ovoce, nealkoholický cider, nekvašený hroznový mošt, orgéada, ovocné šťávy, perlivé vody, prášky pro přípravu šumivých nápojů, přípravky pro výrobu likérů, přípravky pro výrobu nápojů, přípravky pro výrobu sodovky, sirupy pro přípravu limonád, sirupy pro přípravu nápojů, smoothie (mixované nápoje z čerstvého ovoce nebo zeleniny), stolní vody, tablety pro přípravu šumivých nápojů, vody (nápoje), zázvorové pivo, zeleninové šťávy (nápoje); (35) administrativní služby, administrativní zpracování objednávek, aktualizace reklamních materiálů, aranžování výkladů, cílené zasílání reklamních materiálů, fakturace, grafická úprava pro reklamní účely, marketing, nábor zaměstnanců, návrh reklamních materiálů, obchodní informace (poskytování), obchodní průzkum, podpora prodeje jiných osob, pomoc při řízení obchodní činnosti, pomoc při řízení obchodních či průmyslových podniků, poptávky, poradenské služby pro obchodní vedení, poradenství v oblasti komunikační strategie při styku s veřejností, poradenství v oblasti komunikační strategie v reklamě, poradenství v oblasti organizace podniku, poradenství v oblasti řízení a organizace podniku, poradenství v oblasti řízení lidských zdrojů, poradenství v oblasti řízení obchodní činnosti, pořádání módních přehlídek pro reklamní účely, pořádání veletrhů pro obchodní či reklamní účely, pořádání výstav pro obchodní či reklamní účely, poskytování obchodních informací prostřednictvím webových stránek, prezentace výrobků v komunikačních médiích pro účely maloobchodu, profesionální obchodní poradenství, propagace, předvádění zboží, psaní reklamních textů, reklama, rozhlasová reklama, sestavování katalogů informací pro obchodní či reklamní účely, sjednávání a uzavírání obchodních transakcí pro třetí strany, sjednávání obchodních smluv pro jiné osoby, správa dat víceúrovňového marketingu a malého podnikání, správa zákaznických věrnostních programů, styk s veřejností, subdodavatelské služby (pomoc v obchodní činnosti), šíření reklamních materiálů, šíření vzorků, telemarketing, televizní reklama, venkovní reklama, vydávání reklamních textů, vylepování plakátů, výroba teleshoppingových programů, zásilková reklama, zásobovací služby pro jiné osoby (nákup zboží a služeb pro jiné podniky), získávání kontaktů na potenciální zákazníky, zpracování objednávek, zpracování textu, zprostředkování dovozu a vývozu, zprostředkování obchodních informací, zprostředkování obchodů pro třetí strany, zprostředkování propagace, zprostředkování reklamy.

Třídy výrobků a služeb:

3, 5, 32, 35

(591) Barevná

(730) **H2 Europe s.r.o.**, Slévárenská 412/10, Ostrava, Mariánské Hory, 70900, CZ

(210) **O-583740**

(220) 01.02.2023

(320) 01.02.2023

(540)

VODÍKOVÉ NOVINY

(592) Slovní

(511) (9) podcasty, podcasty ke stažení, předem nahrané zvukové programy ke stažení, mediální a publikační software, publikace ke stažení, interaktivní elektronické publikace, software pro desktop publishing (DTP), zvukové knihy, elektronické knihy, čtečky elektronických knih, elektronické knihy ke stažení, obaly na čtečky elektronických knih, digitální knihy ke stažení z internetu, elektronické časopisy, elektronické publikace ke stažení v podobě časopisů, audio a video záznamy, elektronické publikace, interaktivní databáze, elektronické databáze, multimediální aplikace, elektronické multimediální katalogy, audio-vizuální záznamy, počítače a jejich součásti, příslušenství k počítačům spadající do této třídy, paměťová média - elektronické nosiče dat všeho druhu, nahrané i nenahrané magnetické, optické a obdobné nosiče zvuku, obrazu a jiných dat, přístroje pro záznam, převod, reprodukci zvuku nebo obrazu, počítačové programy (software); (16) časopisy a periodika, vzdělávací publikace, brožury, fotografie, letáky, plakáty, instruktážní příručky pro účely výuky, diplomy, pamětní listy, knihy, příručky (knihy), tiskoviny, tištěné publikace, periodické a neperiodické publikace, propagační publikace, tištěné informační materiály, odborné publikace, vizitky, učebnice, učební a vyučovací pomůcky, sešity, skripta, prospekty; (35) výroba reklam, zajišťování reklamních služeb, reklama a propagace, šíření reklam, PR služby, pronájem reklamních ploch a reklamního prostoru, pronájem reklamního času, včetně pronájmu reklamního prostoru a času na internetu a na sociálních sítích; (38) rozhlasové přenosy, rádiová komunikace, vysílání a převod rozhlasových a televizních programů, šíření rozhlasového vysílání, telekomunikační služby, zasílání zpráv, komunikační služby, pozemní, kabelové, internetové a satelitní vysílání rozhlasu a televize, pozemní, kabelové, internetové a satelitní poskytování služeb a dat, přenos dat, služby předávání zpráv, počítačem podporovaný převod zpráv, dat, zvuku a obrazu, agentury tiskové (přenos zpráv), služby zpravodajské agentury, informace/poradenství v souvislosti s uvedenými službami prostřednictvím internetu, poskytování přístupu pro více uživatelů k informacím o programu a o různých druzích jiných informací přes internet nebo webové stránky, kabelový, internetový a satelitní přenos, přenos textu, zvuku a/nebo obrazu přes satelit, kabel nebo internet, telexové, telegrafní, telefonní, radiokomunikační, internetové, telefonické a telegrafické služby, výše uvedené služby poskytované také prostřednictvím rozhlasu, televize, teletextu, internetu nebo jiných (elektronických) sítí, komunikační služby, jmenovitě přenos streamingových zvukových a audiovizuálních nahrávek prostřednictvím internetu, podcasting, přenos podcastů, šíření informací prostřednictvím komunikační sítě, šíření informací prostřednictvím datových sítí, provozování webového portálu (přenos zpráv), poskytování komunikačních spojení, provozování on-line konferenčních místností, fór a elektronických vývěsek, elektronická pošta, počítačová komunikace, přenos zpráv a obrazových informací pomocí počítače, distribuce informací pomocí komunikace mezi sítěmi, poskytování přístupu k obsahu internetu, internetovým stránkám a portálům, fóra (chatové místnosti) pro sociální sítě, on-line přenos informací, poskytování on-line chatových místností za účelem přenosu zpráv mezi počítačovými uživateli, poskytování on-line elektronických vývěsek za účelem přenosu zpráv mezi počítačovými uživateli, poskytování on-line interaktivních elektronických vývěsek, poskytování počítačového přístupu ke komunikačním sítím, poskytování přístupu k databázím, poskytování přístupu k elektronickým stránkám, poskytování přístupu k webovým stránkám na internetu, přenos zpráv a aktuálních informací prostřednictvím počítače a elektronických a datových sítí; (41) rozhlasová zábava, výroba rozhlasových a televizních programů, školení, vzdělávání, zábava, sportovní aktivity, kulturní aktivity, produkce zvukových a video nahrávek a zábavy, produkce filmů a programů s živou zábavou, výroba animovaných filmů a televizních pořadů, tvorba, výroba, režie a realizace rozhlasových, televizních, audiovizuálních, hudebních, zábavních a divadelních programů, poskytování informací v oboru zábavního sektoru, zábavy, rozhlasových a televizních programů, školicí nebo vzdělávací služby v oblasti životního koučování, poskytování zábavy prostřednictvím podcastů, tvorba podcastů (psaní textů), vytváření vzdělávacího obsahu pro podcasty (psaní textů), školicí, vzdělávací a konzultační činnost, vydavatelská a nakladatelská činnost, publikační činnost, organizování a vedení konferencí, kongresů, seminářů, školení,

odborných stáží, organizování kulturních nebo vzdělávacích akcí, pořádání pracovních setkání, organizování kulturních a zábavních akcí, ediční činnost, e-learning.

Třídy výrobků a služeb:

9, 16, 35, 38, 41

(730) **H2 WORLD HEALTH & BEAUTY COMPANY s.r.o.**, Muglinovská 154/73, Ostrava, Muglinov, 71200, CZ

(740) Chytilová & spol., patentová kancelář, s.r.o., Nad spádem 641/20, Praha 4, Podolí, 14700

(210) **O-583741**

(220) 01.02.2023

(320) 01.02.2023

(540)

H2 NOVINY

(592) Slovní

(511) (9) podcasty, podcasty ke stažení, předem nahrané zvukové programy ke stažení, mediální a publikační software, publikace ke stažení, interaktivní elektronické publikace, software pro desktop publishing (DTP), zvukové knihy, elektronické knihy, čtečky elektronických knih, elektronické knihy ke stažení, obaly na čtečky elektronických knih, digitální knihy ke stažení z internetu, elektronické časopisy, elektronické publikace ke stažení v podobě časopisů, audio a video záznamy, nahrané i nenahrané magnetické, optické a obdobné nosiče zvuku, obrazu a jiných dat, přístroje pro záznam, převod, reprodukci zvuku nebo obrazu, počítačové programy (software); (16) časopisy a periodika, vzdělávací publikace, brožury, fotografie, letáky, plakáty, instruktážní příručky pro účely výuky, diplomy, pamětní listy, knihy, příručky (knihy), tiskoviny, tištěné publikace, periodické a neperiodické publikace, propagační publikace, tištěné informační materiály, odborné publikace, vizitky, učebnice, učební a vyučovací pomůcky, sešity, skripta, prospekty; (35) výroba reklam, zajišťování reklamních služeb, reklama a propagace, šíření reklam, PR služby, pronájem reklamních ploch a reklamního prostoru, pronájem reklamního času, včetně pronájmu reklamního prostoru a času na internetu a na sociálních sítích; (38) rozhlasové přenosy, rádiová komunikace, vysílání a převod rozhlasových a televizních programů, šíření rozhlasového vysílání, telekomunikační služby, zaslání zpráv, komunikační služby, pozemní, kabelové, internetové a satelitní vysílání rozhlasu a televize, pozemní, kabelové, internetové a satelitní poskytování služeb a dat, přenos dat, služby předávání zpráv, počítačem podporovaný převod zpráv, dat, zvuku a obrazu, agentury tiskové (přenos zpráv), služby zpravodajské agentury, informace/poradenství v souvislosti s uvedenými službami prostřednictvím internetu, poskytování přístupu pro více uživatelů k informacím o programu a o různých druzích jiných informací přes internet nebo webové stránky, kabelový, internetový a satelitní přenos, přenos textu, zvuku a/nebo obrazu přes satelit, kabel nebo internet, telexové, telegrafní, telefonní, radiokomunikační, internetové, telefonické a telegrafické služby, výše uvedené služby poskytované také prostřednictvím rozhlasu, televize, teletextu, internetu nebo jiných (elektronických) sítí, komunikační služby, jmenovitě přenos streamingových zvukových a audiovizuálních nahrávek prostřednictvím internetu, podcasting, přenos podcastů, šíření informací prostřednictvím komunikační sítě, šíření informací prostřednictvím datových sítí, provozování webového portálu (přenos zpráv), poskytování komunikačních spojení, provozování on-line konferenčních místností, fór a elektronických vývěsek, elektronická pošta, počítačová komunikace, přenos zpráv a obrazových informací pomocí počítače, distribuce informací pomocí komunikace mezi sítěmi, poskytování přístupu k obsahu internetu, internetovým stránkám a portálům, fóra (chatové místnosti) pro sociální sítě, on-line přenos informací, poskytování on-line chatových místností za účelem přenosu zpráv mezi počítačovými uživateli, poskytování on-line elektronických vývěsek za účelem přenosu zpráv mezi počítačovými uživateli, poskytování on-line interaktivních elektronických vývěsek, poskytování počítačového přístupu ke komunikačním sítím, poskytování přístupu k databázím, poskytování přístupu k elektronickým stránkám, poskytování přístupu k webovým stránkám na internetu, přenos zpráv a aktuálních informací prostřednictvím počítače a elektronických a datových sítí; (41) rozhlasová zábava, výroba rozhlasových a televizních programů, školení, vzdělávání, zábava, sportovní aktivity, kulturní aktivity, produkce zvukových a video nahrávek a zábavy, produkce filmů a programů s živou zábavou, výroba animovaných filmů a televizních pořadů, tvorba, výroba, režie a realizace rozhlasových, televizních, audiovizuálních, hudebních,

zábavních a divadelních programů, poskytování informací v oboru zábavního sektoru, zábavy, rozhlasových a televizních programů, školící nebo vzdělávací služby v oblasti životního koučování, poskytování zábavy prostřednictvím podcastů, tvorba podcastů (psaní textů), vytváření vzdělávacího obsahu pro podcasty (psaní textů), školící, vzdělávací a konzultační činnost, vydavatelská a nakladatelská činnost, publikační činnost, organizování a vedení konferencí, kongresů, seminářů, školení, odborných stáží, organizování kulturních nebo vzdělávacích akcí, pořádání pracovních setkání, organizování kulturních a zábavních akcí, ediční činnost, e-learning.

Třídy výrobků a služeb:

9, 16, 35, 38, 41

(730) **H2 WORLD HEALTH & BEAUTY COMPANY s.r.o.**, Muglinovská 154/73, Ostrava, Muglinov, 71200, CZ

(740) Chytilová & spol., patentová kancelář, s.r.o., Nad spádem 641/20, Praha 4, Podolí, 14700

(210) **O-583742**

(220) 01.02.2023

(320) 01.02.2023

(540)

InflaMax

(592) Slovní

(511) (3) kosmetika, parfumerie (výrobky), éterické oleje, parfumerie a vonné přípravky, kosmetické přípravky, přípravky pro osobní hygienu, kosmetické ošetřující vlasové přípravky, zubní pasty, dermatologické krémy (jiné než léčivé), bylinná kosmetika (emulze, krémy, mléka, toaletní a micelární vody, gely, séra, masti, kondicionéry, šampony); (5) farmaceutické přípravky a látky, farmaceutické přípravky pro lidskou potřebu, přírodní léčiva, chemické výrobky pro farmaceutické účely, farmaceutické výrobky pro veterinární účely, chemické přípravky pro farmaceutické účely, rostlinné výtažky pro farmaceutické účely, farmaceutické přípravky na úpravu imunity, veterinární léčiva, veterinární výrobky, doplňky krmiva pro veterinární účely, hygienické přípravky pro veterinární účely, přípravky se stopovými prvky pro humánní a veterinární přípravky pro léčebné účely, minerální přípravky a látky pro lékařské použití, vitaminy a vitaminové přípravky, vitaminové nápoje, vitaminové tablety, vitaminové doplňky, vitaminy pro zvířata, vitaminové doplňky pro zvířata, vitaminové přípravky jako doplňky stravy, minerální dietní doplňky pro zvířata, minerální dietní doplňky pro lidi, minerální potravinové přípravky pro léčebné účely, minerální přípravky a látky pro lékařské použití, vitaminové a minerální doplňky, potravinové doplňky obsahující stopové prvky, dietetické a nutriční přípravky, bylinné a rostlinné výtažky pro léčebné účely, výtažky z léčivých rostlin, sirupy pro farmaceutické účely, vitaminové kapky, bylinné čaje (léčivé nápoje), bylinné směsi k léčebnému použití, bylinné výtažky pro léčebné účely, léčivé bylinné čaje, dietetické potraviny pro léčebné účely, potravní doplňky a dietetické přípravky, bílkovinné doplňky stravy, bílkovinné potraviny pro lékařské účely, balzámy pro léčebné účely, balzámy pro farmaceutické účely, léčivé balzámy, farmaceutické krémy, léčivé krémy, rostlinné krémy pro léčebné účely.

Třídy výrobků a služeb:

3, 5

(730) **LIGHTHOUSE INTERNATIONAL INC.**, 255 Keele Str., Toronto M6P-2K1, Ontario, CA

(740) **BOHEMIA PATENT, Ing. Jana Vandělíková**, patentová zástupkyně, Petráská 1136/12, Praha 1, Nové Město, 11000

(210) **O-583748**

(220) 02.02.2023

(320) 02.02.2023

(540)

eliseum

(592) Slovní

(511) (3) neléčivé kosmetické a toaletní přípravky, neléčivé přípravky pro ústní hygienu, parfumerie výrobky, éterické oleje, bělicí přípravky a další prací prostředky, přípravky na čištění, leštění, drhnutí a broušení; (5) farmaceutika, léčebné a veterinární přípravky, hygienické přípravky pro zdravotnické účely, dietetické potraviny a přípravky upravené pro léčebné či veterinární účely, potraviny pro kojenče a batolata, potravinové doplňky pro lidskou spotřebu a zvířata, náplasti, obvazové materiály a kryty, materiály pro plombování zubů, dentální vosky, dezinfekční přípravky, přípravky na hubnutí škůdců, fungicidy, herbicidy; (44) péče o hygienu a krásu osob a zvířat.

Třídy výrobků a služeb:
3, 5, 44

- (730) **eliseum europe s.r.o.**, Palackého 1159/78b, Ostrava, Přívoz, 70200, CZ
(740) FMP advokátní kancelář v.o.s., Mgr. Michal Mítura, advokát, Místecká 329/258, Ostrava, Hrabová, 72000

- (210) **O-583816**
(220) 06.02.2023
(320) 06.02.2023
(540)

- (210) **O-583749**
(220) 02.02.2023
(320) 02.02.2023
(540)

LUTEODERM

- (592) Slovní
(511) (5) výrobky zvěrolékařské, dietetické výrobky pro zvířata k léčebným účelům, léčebné výrobky pro zlepšení kondice zvířat, zejména na bázi vitamínů, minerálů a aminokyselin, léčebné dietetické přísady do krmiva pro zvířata, dezinfekční prostředky pro hygienické účely, prostředky k hubení škůdců, fungicidy, herbicidy, insekticidy a přípravky na hubení plevele a parazitů antiparazitní, antiseptické a protiplísňové látky, léčebné přípravky podporující trávení, veškeré přípravky pro ochranu zvířat a rostlin spadající do třídy 5, přípravky pro léčbu zvířat - pro veterinární medicínu, dietetické výrobky pro zvířata, dietetické přísady do krmiva pro zvířata; (31) krmiva pro zvířata, krmivo pro zlepšení zdravotní a fyzické kondice zvířat, zemědělské výrobky a produkty neupravené pro konzumaci, jedlé pochoutky pro zvířata; (44) poradenství vztahující se k výživě zvířat, poradenství vztahující se k péči o zvířata, poradenství vztahující se k chovu zvířat, poskytování informací týkajících se chovu zvířat.

Třídy výrobků a služeb:
5, 31, 44

- (730) **Sabio VET, s.r.o.**, Kloboučnická 1735/26, Praha 4, Nusle, 14000, CZ
(740) Halaxová & Halaxová TETRAPAT, Mgr. Eva Halaxová, Jinonická 804/80, Praha 5, Košíře, 15800

- (210) **O-583757**
(220) 02.02.2023
(320) 02.02.2023
(540)

Pošlete vzkaz příběhem

- (592) Slovní
(511) (35) reklama, propagace, řízení, organizace a administrativa obchodní činnosti, kancelářské práce; (36) pojišťovací služby, uzavírání pojistných smluv a oceňování a odhady pro účely pojištění, záruční služby, informace a konzultace v oblasti pojišťovnictví, finanční služby poskytované pojišťovnami, investiční služby týkající se variabilního pojištění, konzultační služby v oblasti pojišťovnictví, makléřství v oblasti pojištění, pojišťovny, poskytování kaucí, služby týkající se zprostředkování pojištění, správa pojištění, zajišťovací služby, uzavírání pojištění, finanční a peněžní služby a bankovní služby, finanční informace, údaje, poradenské a konzultační služby, investiční služby, finanční převody a transakce a platební služby, financování a poskytování finančních prostředků, finanční odhady, získávání finančních prostředků a finanční sponzorování; (41) vzdělávání, školení, zábava, sportovní a kulturní činnosti.

Třídy výrobků a služeb:
35, 36, 41

- (730) **Pojišťovna VZP, a.s.**, Lazarská 1718/3, Praha 1, Nové Město, 11000, CZ
(740) Mgr. Jan Starý advokát, Ovocný trh 573/12, Praha 1, Staré Město, 11000

ACOVER

- (593) Obrazová
(511) (9) obaly na mobilní telefony, USB kabely, držáky na mobilní telefony, handsfree držáky pro mobilní telefony, tvrzená skla na ochranu displejů pro chytré telefony, chrániče kamerových čoček, sluchátka, sluchátka k chytrým telefonům, sluchátka k použití s mobilními telekomunikačními zařízeními.

Třídy výrobků a služeb:
9

- (730) **Výměna-displeje.cz s.r.o.**, Mírové náměstí 116, Kadaň, 43201, CZ

- (210) **O-583825**
(220) 06.02.2023
(320) 06.02.2023
(540)

HERBIK

- (592) Slovní
(511) (3) kosmetické přípravky, parfumerie, přípravky pro osobní hygienu, přírodní kosmetika, oleje pro kosmetické účely, masti pro kosmetické použití, ústní spreje (ne k léčebným účelům), deodoranty pro osobní potřebu, bylinné výtažky pro kosmetické účely, hydratační koncentráty (pro kosmetické účely); (5) výživové doplňky, potravní doplňky, vitamínové přípravky, proteinové potravní doplňky, doplňky zdravé výživy vyrobené převážně z minerálů, bylinné a rostlinné výtažky pro léčebné účely, sirupy pro farmaceutické účely, tinktury pro léčebné účely, léčivé bylinné čaje, rostlinné krémy pro léčebné účely, rostlinné spreje pro léčebné účely, antioxidanty, povzbuzující prostředky pro centrální nervový systém, léčivé pastilky, homeopatické doplňky, farmaceutické přípravky na úpravu imunity, léčebné přípravky na hubnutí, farmaceutické přípravky a přírodní léčiva, léčivé přípravky pro ošetření pleti, léčivé byliny pro lékařské účely, diabetické ovocné šťávy (nápoje) upravené pro léčebné účely; (28) hračky, hry a žertovné předměty; figurky (hračky), plyšové hračky, modely (hračky), stavebnice (hračky), zábavné předměty na večírky a plesy.

Třídy výrobků a služeb:
3, 5, 28

- (730) **Herbavis s.r.o.**, Mánesova 514/24, Český Těšín, 73701, CZ
(740) Ing. Pavel Nádvořík s.r.o., Klínová 620/1, Ostrava, Hulváky, 70900

- (210) **O-583826**
(220) 06.02.2023
(320) 06.02.2023
(540)

PLEXIS

- (592) Slovní
(511) (41) živá hudba, nahrávání hudby, služby v oblasti vydávání a nahrávání hudby, živé hudební koncerty, psaní a skládání písní, zveřejňování, oznamování a psaní textů.

Třídy výrobků a služeb:
41

- (730) **Jukl Jan**, Na dračkách 848/23, Praha 6, Střešovice, 16200, CZ

(210) O-583838

(220) 07.02.2023

(320) 07.02.2023

(540)



(593) Obrazová

(511) (1) acetát celulózy v surovém stavu, acetáty (chemické látky), aceton, acetylen, acetylentetrachlorid, adhezivní přípravky pro chirurgické obvazy, agar-agar pro průmyslové účely, akrylové pryskyřice v surovém stavu, aktinium, aktivní chemické složky, aktivní uhlí, albumin (živočišný nebo rostlinný, surovina), albuminový papír, aldehyd amonný, aldehydy, algináty pro potravinářský průmysl, algináty pro průmyslové účely, alkalické jodidy pro průmyslové účely, alkalické kovy, alkaloidy, alkohol, amerium, amoniak, amoniak (čpavek) pro průmyslové účely, amonné soli, amonné soli, amylacetát, amylalkohol, amyháza pro průmyslové účely, anhydrid kyseliny octové, anhydridy, antidetonační látky pro spalovací motory antimon, antioxidanty pro použití při výrobě, antioxidanty pro použití při výrobě doplňků stravy, antioxidanty pro použití při výrobě farmaceutik, antioxidanty pro použití při výrobě kosmetických přípravků, antistatické přípravky, nikoliv pro domácnost, apretační přípravky, apretury pro použití v textilním průmyslu, arabská guma pro průmyslové účely, argon, arzen, arzeničan olovnatý, aspartam pro potravinářský průmysl, aspartam pro průmyslové účely, astat, bakteriální přípravky, jiné než pro lékařské a veterinární použití, bakteriologické přípravky, jiné než pro lékařské a veterinární použití, bakteriologické přípravky pro octové kvašení, baryt, barytový papír, baryum, bauxit, bělicí přípravky (odbarvovače) pro průmyslové účely, bentonit, benzen, benzenové deriváty, benzol, berkelium, bezvodý amoniak, biochemické katalyzátory, biologické přípravky, jiné než pro lékařské a veterinární účely, biologické tkáňové kultury, jiné než pro lékařské a veterinární účely, biostimulátory pro rostliny, bizmut, borax, bramborová moučka pro průmyslové účely, brom pro chemické účely, brzdová kapalina, celulóza, cement (metalurgie), cer, cesium, citlivá tkanina na fotografování, citlivé desky pro ofsetový tisk, citlivé filmy, neexponované, citlivý papír, curium, cymen, čajové výtažky pro potravinářský průmysl, čajové výtažky pro použití při výrobě farmaceutik, čajové výtažky pro použití při výrobě kosmetických přípravků, činidla pro konzervaci piva, čisticí prostředky pro použití ve výrobních procesech, defolianty, dehydratační přípravky pro průmyslové účely, deriváty celulózy (chemické látky), destilovaná voda, detergentní přísady do benzínu, dextrin (apretura), diagnostické proužky na testování mateřského mléka, jiné než pro léčebné nebo veterinární účely, diagnostické přípravky, jiné než pro lékařské a veterinární účely, diazopapír, dispergační činidla pro olej, dispergační činidla pro ropu, dithioničitany, dokončovací přípravky pro použití při výrobě oceli, dolomit pro průmyslové účely, draselná voda, draslík, dřevní buničina, dřevný líh, dřevný ocet, dřevo pro přípravu třísel, duběnky, dusičnan amonný, dusičnan stříbrný, dusičnan uranýlu, dusičnany, dusík, dusíkatá hnojivá, dvojjochroman draselný, dvojjochroman sodný, dysprosium, elektroforetické gely, emulgátory, enologické baktericidní přípravky (chemické přípravky pro použití při výrobě vína), enzymatické přípravky pro potravinářský průmysl, enzymatické přípravky pro průmyslové účely, enzymy pro potravinářský průmysl, enzymy pro průmyslové účely, epoxidové pryskyřice v surovém stavu, erbium, estery, estery celulózy pro průmyslové účely, etan, éter kyseliny sírové, étery, étery celulózy pro průmyslové účely, etylalkohol, etyléter, europium, expandovaný jíla pro hydroponické pěstování rostlin (substrát), fenol pro průmyslové účely, fermenty pro chemické účely, fermium, ferokyanidy, ferotypové desky (fotografování), filtrační materiály

(plastické hmoty v surovém stavu), filtrační materiály z chemických látek, filtrační materiály z minerálních látek, filtrační materiály z rostlinných látek, filtrační přípravky pro nápojový průmysl, flavonoidy pro průmyslové účely (fenolické sloučeniny), flokulační činidla, fluor, formaldehyd pro chemické účely, fosfatidy, fosfáty (hnojivá), fosfor, fotografické desky s fotosenzitivní vrstvou, fotografické emulze, fotografické senzibilizátory, fotografické vývojky, fotografický papír, fotometrický papír, fotosenzitivní desky, francium, gadolinium, galium, galvanizační lázně, galvanizační přípravky, gambir, geny semen pro zemědělskou výrobu, getry (chemicky aktivní látky), glukosidy, glukóza pro potravinářský průmysl, glukóza pro průmyslové účely, gluten (lepidlo), nikoliv pro kancelářské účely nebo pro domácnost, gluten pro potravinářský průmysl, gluten pro průmyslové účely, glyceridy, glycerin pro průmyslové účely, glykol, glykoléter, grafen, grafit pro průmyslové účely, guáno, gummy (lepidla) pro průmyslové účely, gurjunský balzám pro výrobu laků, hasící prostředky (mimo přístrojů), helium, hnačí plyny do aerosolů, hnojiva, hnojiva z rybí moučky, holmium, hormony pro urychlení dozrávání ovoce, humus, humusovitá půda, hydratovaný oxid hlinitý, hydráty, hydrazin, hydrogenuhličitany sodný pro chemické účely, hydrochlorečnany, hydroizolační chemické látky pro zdivo, jiné než barvy, chemická činidla, jiná než pro lékařské a veterinární účely, chemické látky k výrobě emailů, s výjimkou pigmentů, chemické látky na bělení oleje, chemické látky na bělení tuku, chemické látky na čištění oleje, chemické látky na impregnaci kůže, chemické látky na impregnování textilu, chemické látky na opracování kůže, chemické látky na renovaci kůže, chemické látky na vodovzdornou úpravu kůže, chemické látky pro analýzy v laboratořích, jiné než pro lékařské a veterinární účely, chemické látky pro barvení skla, chemické látky pro bělení vosku, chemické látky pro čištění vody, chemické látky pro dekarbonizaci motorů, chemické látky pro hydroizolaci cementu s výjimkou barev, chemické látky pro konzervování potravin, chemické látky pro matování skla, chemické látky pro odlučování oleje, chemické látky pro pájení, chemické látky pro prevenci chorob révy vinné, chemické látky pro proplachování chladičů, chemické látky pro provzdušnění betonu, chemické látky pro sváření, chemické látky pro vodovzdornou úpravu textilu, chemické látky pro výrobu barev, chemické látky pro výrobu pigmentů, chemické látky pro zkapalňování škrobu (nelepivé přípravky), chemické látky pro zmatnění emailu, chemické látky působící proti zmatnění oken, chemické látky zabraňující kondenzaci, chemické látky zabraňující tvorbě skvrn pro použití na tkaninách, chemické látky zjasňující barvy pro průmyslové účely, chemické povlaky pro oční čočky, chemické přípravky na čištění kominů, chemické přípravky na ochranu proti sněti pšeničné (sněti obilné), chemické přípravky pro kondenzaci, chemické přípravky pro použití v oblasti fotografování, chemické přípravky pro prevenci chorob postihujících obiloviny, chemické přípravky pro prevenci vzniku plísní, chemické přípravky pro usnadnění slévání kovů, chemické přípravky pro uzení masa, chemické přípravky pro vědecké účely, jiné než pro lékařské nebo veterinární použití, chemické přísady do fungicidů, chemické přísady do insekticidů, chemické přísady do motorových paliv, chemické přísady do olejů, chemické přísady do vrtných kalů, chemické sloučeniny odolné vůči kyselinám, chemické zesilovače pro kaučuk, chemické zesilovače pro papír, chemický indikátorový papírek, chemikálie pro použití v lesnictví, s výjimkou fungicidů, herbicidů, insekticidů a prostředků na hubení parazitů, chemikálie pro zjasňování textilu, chladičí kapaliny pro motory vozidel, chladičí média, chlor, chlorečnany, chlorid cínatý, chlorid hlinitý, chlorid hořečnatý, chlorid palladnatý, chlorid vápenatý, chloridy, chloristany, chloman sodný, chromany, chromové soli, iontoměničce (chemické látky), izotopy pro průmyslové účely, jód pro chemické účely, jód pro průmyslové účely, jodid hlinitý, jodidovaný albumin, jodované soli (nikoliv pro kulinářské účely), kafir pro průmyslové účely, kaimit, kalcinovaná soda, kalcinovaná soda, kalifornium, kalomel (chlorid rtuťný), kamenec, kamenec amonný, kamenec hlinitý, kamenec chromitý, kamenná sůl (nikoliv pro kulinářské účely), kaolin, kapalina do posilovače řízení, kapaliny pro hydraulické obvody, kapaliny pro odstraňování síranů z akumulátorů, karbid, karbid křemíku (surovina), karbid vápenatý, karbolineum na ochranu rostlin, kasein pro potravinářský průmysl, kasein pro průmyslové účely, kasiopeum (lutecium), kasiopeum (lutecium), katalyzátory, katechu, kebračo pro průmyslové účely, keramické glazury, keramické materiály ve formě částic pro použití jako filtrační média, keramické směsi pro slinování (granule a prášky), ketony, kinematografické filmy, citlivé, ale neexponované, kmenové buňky, jiné než pro lékařské a veterinární účely, kolagen pro průmyslové účely, kolodium, kompost, konzervační přípravky na květiny, konzervační přípravky pro dlaždice, s výjimkou barev a olejů, konzervační přípravky pro použití ve farmaceutickém průmyslu, korozivní přípravky, kostní uhlí, kovy alkalických zemin, kreozyt pro chemické účely, krevní uhlí, krotionaldehyd, kryogenní přípravky, krypton, křemelina, křemičitan hlinitý, křemičitany,

křemík, kultury mikroorganismů, jiné než pro lékařské a veterinární použití, kvasinky pro použití při výrobě biopaliv, kvasinky pro vědecké účely, kyanamid vápenatý (hnojivo), kyanidy, kyselina antranilová, kyselina arzenitá, kyselina benzoová, kyselina boritá pro průmyslové účely, kyselina citrónová pro průmyslové účely, kyselina digallová, kyselina dusičná, kyselina fluorovodíková, kyselina fosforečná, kyselina gallová pro výrobu inkoustu, kyselina glutamová pro průmyslové účely, kyselina chlorovodíková, kyselina chlorovodíková, kyselina cholová, kyselina chromová, kyselina jodičná, kyselina mléčná, kyselina mravenčí, kyselina olejová, kyselina persírová, kyselina pikrová, kyselina salicylová, kyselina sebaková, kyselina sírová, kyselina siřičitá, kyselina stearová, kyselina šťavelová, kyselina tříslová, kyselina uhličitá, kyselina vinná, kyselina wolframová, kyseliny, kyseliny na bázi benzenu, kyslík pro průmyslové účely, lakmusový papírek, laktóza pro potravinářský průmysl, laktóza pro průmyslové účely, laktóza (surovina), lampová čerň pro průmyslové účely, lanthan, látky pro konzervování semen, látky pro odstraňování leštidel, látky pro vytvrzování vápence, látky zabraňující pouštění ok na punčochách, látky zabraňující tvorbě povlaku, lecitin pro potravinářský průmysl, lecitin pro průmyslové účely, lecitin (surovina), ledek, lepidla na kůže, lepidla na obkládačky, lepidla na opravu rozbitých předmětů, lepidla na pneumatiky, lepidla na tapety, lepidla pro apretování a základní nátěry, lepidla pro průmyslové účely, lepidla pro průmyslové účely, lepidla pro vylepování plakátů, lepidlo pro obuv, lepidlo pro bandážování stromů, lihový ocet (zředěná kyselina octová), lithium, louh sodný pro průmyslové účely, louhová voda pro potravinářský průmysl, magnetická kapalina pro průmyslové účely, magnezit, manganan, mangrová kůra k průmyslovým účelům, mastek (křemičitan hořečnatý), mastné kyseliny, metan, methylbenzen, methylbenzol, metyléter, minerální kyseliny, mléčné fermenty pro chemické účely, mléčné fermenty pro potravinářský průmysl, mléčné fermenty pro průmyslové účely, moderující látky pro jaderné reaktory, modrá skalice, mořidla na kovy, mořidla na opracování kůže, mořidla pro přípravu tabáku, mořská voda pro průmyslové účely, mořské řasy (hnojivá), moučka pro průmyslové účely, mýdla (kovová) pro průmyslové účely, naftalen, nanoprášky pro průmyslové účely, nemrznoucí směs, neodym, neon, neptunium, neutralizační přípravky toxických plynů, nezpracované plastické hmoty, nitrátový papír, octan hlinitý, octan olovnatý, octan vápenatý, odmašťovací přípravky pro použití ve výrobních procesech, ohnivzdorné přípravky, ochranné plyny pro svařování, okyselená voda pro doplnění akumulátorů, oleje na činnění kůže, oleje na konzervování potravin, oleje na přípravu kůže v průběhu výroby, oleje pro změkčování kůže, olejový tmel (kyt), olivín (křemičitanový minerál), organický digestát (hnojivo), ornice, oxid antimonu, oxid barnatý, oxid dusný, oxid hlinitý, oxid chrómu, oxid kobaltnatý pro průmyslové účely, oxid lithný, oxid manganitý, oxid olova, oxid rtuťnatý, oxid titaničitý pro průmyslové účely, oxid uhličitý pro průmyslové účely, oxid uranu, oxid zirkoničitý, pájecí přípravky, palivo pro atomové reaktory, papír pro modrotisk, papírovina, pektin (fotografie), pektin pro potravinářský průmysl, pektin pro průmyslové účely, perboritan sodný, peroxid vodíku pro průmyslové účely, persírany, peruhličitan, plastické hmoty ve formě disperzí, plastisol, plnivá do karoserií automobilů, plutonium, pojivá do betonu, pojivá pro slévárny, polokovy, polonium, polymerové pryskyřice v surovém stavu, polymery na bázi dendrimerů pro použití při výrobě kapslí pro farmaceutické přípravky, pomocné látky, jiné než pro lékařské a veterinární účely, potaš, povrchová vrstva humusu, povrchově aktivní činidla, praezodym, pročišťovací přísady do vína, promethium, prostředky na zakalení emailu, prostředky na zakalení skla, prostředky proti tvorbě povlaků, protaktinium, protein (surovina), proteiny pro potravinářský průmysl, proteiny pro použití při výrobě, proteiny pro použití při výrobě doplňků stravy, průmyslové chemické látky, převodová kapalina, převodový olej, přídatné kapaliny pro použití s abrazivy, přípravky mikroorganismů, jiné než pro lékařské a veterinární použití, přípravky na čiření, přípravky na čiření mostů, přípravky na hnojení, přípravky na konzervaci betonu, s výjimkou barev a olejů, přípravky na konzervaci cementu s výjimkou barev a olejů, přípravky na konzervaci cihlového zdivá, s výjimkou barev a olejů, přípravky na konzervaci gumy, přípravky na konzervaci zdivá, s výjimkou barev a olejů, přípravky na odlučování tuků, přípravky na odstraňování tapet, přípravky na změkčování vody, přípravky podporující hoření (chemické přísady do motorových paliv), přípravky pro čiření a konzervaci piva, přípravky pro čištění plynu, přípravky pro kalení kovů, přípravky pro oddělování a odlepování, přípravky pro odlepování a oddělování, přípravky pro odlévání do formy, přípravky pro odstraňování gumy, přípravky pro odstraňování vodního kamene, jiné než pro domácnost, přípravky pro popouštění kovů, přípravky pro uvolňování forem, přípravky pro vytvoření světla blesku, přípravky pro zkvalitňování půdy, přípravky pro žhání kovů, přípravky proti klíčivosti zeleniny, přípravky proti vření chladicích kapalin motorů, přípravky regulující růst

rostlin, přípravky stopových prvků pro rostliny, přípravky šetřící palivo, přípravky šetřící uhlí, přípravky urychlující vaření pro průmyslové účely, přípravky z destilace dřevního lihu, přípravky z živočišného uhlí (nikoliv pro farmaceutické účely), přípravky zabraňující zmatnění čoček, přípravky zabraňující zmatnění skla, ptačí lep, půdní substrát, pyrogallová kyselina, radioaktivní prvky pro vědecké účely, radium pro vědecké účely, radon, rašelina (hnojivo), rašelinné květináče pro zahradnické účely, reagenční papír, jiný než pro lékařské a veterinární účely, redukční činidla pro použití v oblasti fotografování, renovační přípravky pro gramofonové desky, rentgenové filmy, citlivé, ale neexponované, rhenium, rostlinné výtažky pro potravinářský průmysl, rostlinné výtažky pro použití při výrobě farmaceutik, rostlinné výtažky pro použití při výrobě kosmetiky, rozpouštědla pro laky, roztoky do akumulátorů zabraňující tvorbě pěny, roztoky pro kyanotypii, roztoky stříbrných solí ke stříbení, rtuť, rubidium, sádrovec jako hnojivo, sacharin pro potravinářský průmysl, sacharin pro průmyslové účely, salmiak, salmiakový lih, samarium, samotónovací papír (fotografování), saze pro průmyslové nebo zemědělské účely, selen, silikony, síra, síran barnatý, sírany, sírný květ pro chemické účely, sírouhlik, skandium, sklenářský tmel, sladový albumin, slévárenský písek, sloučeniny barya, sloučeniny fluoritu, směsi pro opravu duší pneumatik, směsi pro opravu pneumatik, směsi pro řezání závitů, směsi pro výrobu gramofonových desek, směsi pro výrobu technické keramiky, sodík, sodné soli (chemické sloučeniny), soli alkalických kovů, soli do galvanických baterií, soli drahých kovů pro průmyslové účely, soli (hnojivá), soli (chemické přípravky), soli chromité, soli pro barvení kovů, soli pro průmyslové účely, soli rtuť, soli z kovů vzácných zemin, soli zlata, soli železa, spinel (oxidový minerál), stroncium, struska (hnojivá), substráty pro pěstování bez zeminy (zemědělství), suchý led (oxid uhličitý), sůl kyseliny šťavelové, sůl pro konzervaci, nikoliv ke konzervování potravin, sulfid antimonu, sulfidy, sulfimid kyseliny benzoové, sulfonové kyseliny, superfosfáty (hnojivá), surová sůl, syntetické materiály pro absorpci oleje, syntetické pryskyřice v surovém stavu, škrob pro průmyslové účely, škrobová pasta (lepidlo), nikoliv pro kancelářské či domácí účely, škumpa pro použití při činnění, šťavelan draselný, šťavelany, štěpařský tmel, štěpařský vosk, štěpitelné chemické prvky, štěpitelné látky pro jadernou energii, tanin, tapioková moučka pro průmyslové účely, tavidla pro pájení, tavidla pro pájení natvrdo, technecium, tellur, teplovodivá pasta, terbium, tetrachloridy, tetrachlormethan, těžká voda, thallium, thiokarbanilid, thorium, thulium, titanit, tkanina pro modrotisk, tmel na kůži, toluen, tónovací lázně (fotografování), tónovací soli (fotografie), tragantová guma pro průmyslové účely, tříslicí látky, tříslo, tymol pro průmyslové účely, uhelné saze pro průmyslové účely, uhličitán hořečnatý, uhličitán vápenatý, uhličitany, uhlík, uhlík do filtrů, uhlohydráty, umělá sladidla pro potravinářský průmysl, umělá sladidla pro průmyslové účely, uran, urychlovače vulkanizace, ustalovací lázně (fotografování), ustalovací roztoky (fotografování), valchářská hlína pro použití v textilním průmyslu, valchářské přípravky, valchářské přípravky pro použití v textilním průmyslu, vápenaté soli, vedlejší produkty při zpracování obilnin pro průmyslové účely, vian, nikoliv pro farmaceutické účely, vinný alkohol, vinný kámen pro chemické účely, vinný kámen pro potravinářský průmysl, vinný kámen pro průmyslové účely, viskóza, vitamíny pro potravinářský průmysl, vitamíny pro použití při výrobě doplňků stravy, vitamíny pro použití při výrobě farmaceutik, vitamíny pro použití při výrobě kosmetických přípravků, vodík, vodivá lepidla, vodivé pryskyřice v surovém stavu, vodní sklo (křemičitan sodný), vrtné kaly, vulkanizační přípravky, výplně dutin stromů (lesnictví), vyzina, nikoliv pro kancelářské účely, pro domácnost nebo pro potravinářské účely, vzácné zeminy, witerit, xenon, xylen, xylol, yterbium, ytrium, zahradnické chemikálie s výjimkou fungicidů, herbicidů, insekticidů a přípravků proti parazitům, zásaditý dusičnan bismutitý pro chemické účely, zásaditý galan bizmutu, zásady, zásady (chemické přípravky), zemědělské chemikálie s výjimkou fungicidů, herbicidů, insekticidů a přípravků proti parazitům, zemina pro pěstování, změkčovací prášky na maso pro průmyslové účely, změkčovací přípravky pro kůže, změkčovací přípravky pro kůži, změkčovadla, změkčovadla pro průmyslové účely, ztužené plyny pro průmyslové účely, zvlhčovači přípravky pro použití při barvení, zvlhčovači přípravky pro použití při bělení, zvlhčovači přípravky pro použití v textilním průmyslu, želatina pro fotografické účely, želatina pro průmyslové účely, žiravé zásady, žiraviny pro průmyslové účely, živočišné uhlí (nikoliv pro farmaceutické účely), živočišný albumin (surovina), živočišný hnůj; (2) aglutinační činidla pro barvy, akvarelové barvy pro použití v umění, alizarinová barviva, anilinová barviva, antikoroziní maziva, antikoroziní oleje, auramin, azbestové barvy, barvířské dřevo, barviva, barviva, barviva, barviva do líkérů, barviva do másla, barviva do nápojů, barviva do piva, barviva na obuv, barviva na restaurování nábytku v podobě popisovačů, barvy, barvy s baktericidním účinkem, barvy s účinkem proti usazeninám, bronzové laky, bronzový

prášek na malování, černý japonský lak, emailové barvy, emailové pro malování, emaily (laky), fixativy do akvarelových barev, fixativy (laky), glazury (barvy, laky), gumiguta pro malování, hliníkové barvy, hliníkový prášek na malování, indigo (barvivo), inkoust do tiskáren a kopírovacích strojů, inkoust na kůži, inkoust pro rytecké práce, jedlé inkousty, kalafuna, kanadský balzám, karamel (potravinářské barvivo), karbonyl pro konzervaci dřeva, keramické barvy, klejoprskyřice, klejt, kličové nátěry, konzervační přípravky pro dřevo, kopál, kopálový lak, košenila (karmín), kreozot na konzervaci dřeva, kurkuma (barvivo), laky, laky a fermeže, lampová čern (pigment), listkové kovy pro použití při malování, dekorování, tisku a v umění, minium, mořidla, mořidla na dřevo, mořidla na kůži, naplněné kazety s jedlým inkoustem pro tiskárny, naplněné tonerové cartridge pro tiskárny a kopírovací stroje, nátěry (barvy), nátěry na dřevo (barvy), nátěry na střešní lepenku (barvy), nátěry odolné proti moči, nátěry proti graffiti (barvy), ohnivzdorné barvy, ochranné nátěry na podvozky vozidel, ochranné pásky proti korozi, ochranné přípravky pro kovy, ochranné přípravky proti korozi, ochranné přípravky proti korozi, oleje na konzervování dřeva, olejové barvy pro použití v umění, olovnatá běloba, orelin (barvivo), orelin (barvivo), oxid kobaltu (barvivo), papír na barvení velikonočních vajec, pigmenty, potravinářská barviva, práškové kovy pro použití při malování, dekorování, tisku a v umění, prášky pro stříbření, produkty na povrchové úpravy dřevěných podlah, přemísitelné záplaty se vzorky barev, přípravky působící proti zmatnění kovů, přírodní pryskyřice v surovém stavu, ředidla pro barvy, ředidla pro laky, sandarak, saze (barvivo), sienská hlinka, sikařivky (sušidla) pro barvy, sladová barviva, sladový karamel (potravinářské barvivo), stříbrná pasta, stříbrné emulze (pigmenty), šafrán (barvivo), šelak, škumpa pro laky, temperové barvy, terpentýn (ředidlo pro barvy), tetovací inkoust, tiskařské inkousty, tiskařské pasty (inkoust), titanová běloba (pigment), tmel (přírodní pryskyřice), toner do tiskáren a kopírovacích strojů, tonerové náplně do tiskáren a kopírek, týptuky do barev, uhlová čern (pigment), vápenné mléko, vápenné mléko, vodivé barvy, vodivé inkousty, výtažky z barvířského dřeva, zahušťovací prostředky pro barvy, základní nátěry, zinková běloba (pigment), značkovací inkoust pro zvířata, živičný lak, žlutodřev (barvivo); (4) alkohol (palivo), antracit, benzenové palivo, benzin, ceresin, dehtový olej, denaturovaný líh, dlouhé úzké svíce, dřevěné brikety, dřevěné uhlí do vodních dýmek, dřevěné uhlí (palivo), dřevní štěpka na uzení a přichucování potravin, dřevní štěpka pro použití jako palivo, elektrická energie, etanol (palivo), generátorový plyn, hnědé uhlí, karnaubský vosk, knoty pro svíčky, koks, kostní olej pro průmyslové účely, lampové knoty, lanolin, lanolin pro použití při výrobě kosmetiky, ligroin, lůj, mazací grafit, mazací oleje, mazací tuky, maziva, mazivo na kůži, mazivo na řemeny, mazivo na zbraně, mazut, minerální paliva, motorová nafta, motorová paliva, motorové oleje, nafta, noční osvětlení (svíčky), olein, oleje do barev, oleje ke svícení, oleje na konzervování kůže, oleje na konzervování zdívá, oleje na textil, oleje na uvolnění bednění (stavebnictví), olejový plyn, osvětlovací látky, paliva, paliva na bázi alkoholu, paliva z biomasy, palivové brikety, palivové dříví, palivové těkavé směsi, papírové smotky pro zapalování, parafin, parfémované svíčky, petrolej, petroléter, plyn na svícení, plynový olej, podpalovače, pohonné hmoty, protiskluzové přípravky pro řemeny, průmyslové oleje, průmyslové tuky, převodový olej, přípravky na odstraňování prachu, přípravky na pohlcování prachu, přípravky na vázání prachu při zametání, přípravky proti usazování prachu, přípravky ze sójového oleje pro nepřilnavou úpravu kuchyňského náčiní, přísady do motorových paliv, ne chemické, rašelina (palivo), rašelinové brikety (palivo), ricinový olej pro průmyslové účely, ropa, surová nebo rafinovaná, rybí olej, neředlý, řepkový olej pro průmyslové účely, řezné kapaliny, slunečnicový olej pro průmyslové účely, sójové svíčky, stearin, svíčky, svíčky na vánoční stromky, topná nafta, topné oleje, topný plyn, troud, třísky dřevěné na podpal, tuk z ovčí vlny, tuky na konzervování kůže, tuky na obuv, uhelné brikety, uhelný prach (palivo), uhlí, vazelína pro průmyslové účely, včelí vosk, včelí vosk pro použití při výrobě kosmetiky, vosk na lyže, vosk na řemeny, vosk na svícení, vosk pro průmyslové účely, vosk (surovina), xylenové palivo, zemní vosk (ozokerit), ztužené plyny (palivo), zvlhčující oleje; (6) berylium (glucinium), bezpečnostní příruční pokladny, bezpečnostní schránky (kovové i nekovové), bílé slitiny, botičky na kola (k zabránění odjezdu vozidla), bronz, bronz na náhrobky, busty z obecných kovů, cermet (kovo-keramický kompozitní materiál), cín, cínová fólie, cínový plech, cvočky, drátěná lana, drátěné pletivo, dráty z obecných kovů, dráty ze slitin obecných kovů, s vjímkou pojistkových drátů, drobné kovové železářské zboží, dveřní pružiny, ne elektrické, elektronické seřfý, feromolybden, ferossilikon, ferotitan, ferowolfram, figurky (sošky) z obecných kovů, galenit (ruda), germanium, glucinium (beryllium), háčky (železářské zboží), hafnium (celtium), hliník, hliníková fólie, hliníkový drát, hřebíky, hřebíky do podkov (podkováky), chrom, chromit, chromová ruda, indium, ingoty z obecných kovů, kabelové spojky kovové, kadmium,

kobalt, v surovém stavu, kokily (slévárenství), kolejnicové spojky (koleje), kolíky (železářské zboží), konzervy, kotevní desky, kotvy, kovadliny, kovová bednění betonu, kovová domovní čísla, ne podsvícená, kovová dveřní klepadla, kovová dveřní kování, kovová kolečka k nábytku, kovová kolečka k postelím, kovová koupátka pro ptáky (konstrukce), kovová kování k nábytku, kovová kování k postelím, kovová kování na rakve, kovová kování na vycházkové hole, kovová kování pro stavebnictví, kovová křídlová okna, kovová lana, kovová lešení, kovová madla do vany, kovová mřížoví, kovová mřížoví, kovová napínadla řemenů, kovová obložení stěn pro stavebnictví, kovová okenní kování, kovová okna, kovová oplocení, kovová pacholata (úvazníky), kovová parkovací zařízení pro jízdní kola, kovová pařeniště, kovová podlahová dlažba, kovová potrubí, kovová potrubí pro instalace ústředního topení, kovová potrubí pro ventilační a vzduchotechnická zařízení, kovová potrubní kolena, kovová pouzdra, objímky, kovová schodiště, kovová síla, kovová silniční svodidla, kovová skokanská prkna (pro skoky do vody), kovová sloupková zábradlí, kovová těsnící víčka, kovová větrací okénka / kovová ventilační okénka, kovové víčka na lahve, kovová vnitřní obložení, kovová vrata, kovové akustické panely, kovové altánky (konstrukce), kovové armatury pro potrubní rozvody stlačeného vzduchu, kovové barely, kovové bedny, kovové betonářské výztuže, kovové bezpečnostní řetězy, kovové bóje, ne světelné, kovové boxy na nářadí, prázdné, kovové čelisti svěráků, kovové dávkovače na papírové ručníky / kovové zásobníky na dávkování papírových ručníků, kovové dávkovače na toaletní papír, kovové dávkovače ručníků, kovové desky pro plovoucí podlahy, kovové desky pro stavebnictví, kovové dlažební desky, kovové dlažební kostky, kovové dlouhé dveřní závěsy, kovové dopravní značky, ne světelné, ne mechanické, kovové dveře, kovové dveřní kliky, kovové dveřní panely, kovové dveřní rámy, kovové dveřní uzávěry, kovové dveřní zárážky, kovové dveřní zárubně, kovové dveřní zástrčky, kovové dveřní zavírače, ne elektrické, kovové dveřní zvonky, ne elektrické, kovové floky (obuvnická kolíčky), kovové fólie na ovinování a balení, kovové formy na led, kovové háčky na střešní břidlicovou krytinu, kovové háčky na věšení oděvů, kovové háčky na zavěšení nádobí, kovové háčky na zavěšení tašek, kovové háčky pro řadové věšáky na šaty, kovové hmoždinky, kovové identifikační destičky, kovové identifikační náramky, kovové identifikační štítky, kovové jezdecké pro posuvné dveře, kovové kabely, ne elektrické, kovové kádě, kovové kanystry, kovové kladky, ne pro stroje, kovové kladky výsuvných oken, kovové klece pro divoká zvířata, kovové klíče, kovové klipsy na těsné uzavření sáčků, kovové kohoutky na sudy, kovové kohoutky na sudy, kovové kolejnice, kovové kolíky, kovové komínové nástavce, kovové komínové stříšky, kovové komíny, kovové koncovky, kovové konstrukce, kovové konstrukce kluzišť, kovové konstrukční materiály, kovové konstrukční materiály se zvukové izolačními vlastnostmi, kovové konzoly pro stavebnictví, kovové kostry budov pro stavebnictví, kovové koše, kovové kozlíky do krbů, kovové křbové rošty, kovové křbové římsy, kovové kroužky, kovové kroužky na rukojeti, kovové kulaté úchyty (držadla), kovové kůly k rostlinám nebo stromům, kovové kurníky, kovové kyvné dveře (lítačky), kovové láhve (nádoby) na stlačený plyn nebo zkapalněný vzduch, kovové lanové úvazy, kovové lepicí štítky na tašky / kovové lepicí etikety na tašky, kovové lišty, kovové lišty pro římsy, kovové lišty pro stavebnictví, kovové manipulační palety, kovové materiály pro kolejové svršky pozemních lanových drah, kovové materiály pro železnice, kovové matice, kovové mobilní schůdky pro nástup cestujících, kovové mříže, kovové nádoby jako obaly, kovové nádoby na kapalná paliva, kovové nádoby na míchání malty, kovové nádoby na skladování a přepravu, kovové nádoby na skladování kyselin, kovové nádoby na stlačený plyn nebo zkapalněný vzduch, kovové nádoby na třídění odpad, kovové nádoby na vypouštění oleje, kovové nádrže, kovové nadstřešní části komínů, kovové náhrobky, kovové náhrobní desky, kovové náhrobní plakety, kovové náhrobní pomníky, kovové náhrobní stěly, kovové nákladové palety, kovové násypky, ne mechanické, kovové našívací etikety na oděvy/ kovové našívací štítky na oděvy, kovové nátrubky, kovové navijáky hadic, ne mechanické, kovové nosníky, kovové nosníky (části schodišť), kovové nýty, kovové objímky, kovové objímky na přípevnění trubek, kovové objímky pro kabely a potrubí, kovové obkládačky, kovové obkládačky pro stavebnictví, kovové obklady pro stavebnictví, kovové obklady stěn pro stavebnictví, kovové obruby náhrobků, kovové obruce na sudy, kovové odpalovací rampy raket, kovové odtokové sifony, kovové odtokové trubky, kovové ohrady pro chov prasat, kovové ochranné mříže ke krbům, kovové ochranné sítě proti padání kamenů, kovové ochrany stromů, kovové okapové roury, kovové okénice, kovové okenní kladky, kovové okenní kliky, kovové okenní rámy, kovové okenní zárážky, kovové opláštění pro stavebnictví, kovové oplechování pro stavebnictví, kovové pamětní desky, kovové pancéřované dveře, kovové pancéřování, kovové patníky pro obuv (vrchní plátky podpatků), kovové petlice, kovové piliny, kovové plavecké

bazény (konstrukce), kovové plechy, kovové ploty, kovové plovoucí doky pro vyvažování lodí, kovové plovoucí přepravní nádoby, kovové podlahy, kovové podložky, kovové podnosy, kovové podpěry, kovové podpěry nábytku, kovové podstavce na sudy, kovové podzemní schránky na rakve, kovové poklopy průřezů, kovové pomníky, kovové popruhy pro manipulaci s nákladem, kovové poštovní schránky, kovové pouliční odtokové žlaby, kovové prahy, kovové překlady, kovové přenosné skleníky, kovové přepravní palety, kovové převlékací kabinky, kovové příčky, kovové přídržné kolejnice, kovové příruby (objímky), kovové přístřešky nad vchodem (konstrukce), kovové rampy pro použití s vozidly, kovové rámy skleníků, kovové registrační značky, kovové reklamní sloupy, kovové rošty (pororošty), kovové rozdělovače pro potrubní systémy, kovové řemeny pro manipulaci s nákladem, kovové řetězy, kovové římsy, kovové shrnovací dveře, kovové schůdky (stoličky), kovové schůdky (žebříky), kovové signalizační panely, ne světelné, ne mechanické, kovové sítě proti hmyzu, kovové skládací dveře, kovové skoby, kovové skoby s okem, kovové skříně na nářadí, prázdné, kovové slévárenské formy, kovové sloupky, kovové sloupy pro stavebnictví, kovové spoje na kabely, ne na elektrické, kovové spojky pro potrubí, kovové spojky řetězů, kovové spony na spojování strojních řemenů, kovové stahovací pásy, kovové stáje, kovové stanové kolíky, kovové stavební konstrukce, kovové stavební materiály, kovové stavební materiály se zvukově izolačními vlastnostmi, kovové stavební panely, kovové stožáry, kovové stožáry pro elektrické vedení, kovové stropy, kovové střešní krytiny, kovové střešní krytiny s integrovanými fotovoltaickými články, kovové střešní okapy, kovové střešní tašky, kovové střešní vlnovky, kovové stříkací kabiny, kovové stupně schodišť, kovové sudy, kovové šroubovací uzávěry na lahve, kovové šrouby, kovové štetovnice, kovové štítky, kovové telefonní budky, kovové telegrafní sloupky, kovové tlakové trubky, kovové trubky, kovové trubky a potrubí pro instalace ústředních topení, kovové trysky, kovové turnikety, kovové tyče a kůly, kovové tyče na sváření, kovové tyče na tvrdé pájení, kovové tyče na tvrdé pájení a sváření, kovové tyče obrysnic pro železniční vagóny, kovové uzávěry, kovové uzávěry na kufry, bedny a krabice, kovové uzávěry na lahve, kovové uzávěry na nádoby, kovové vázací a ovinovací pásy, kovové vázací drátky pro zemědělské účely, kovové vázací dráty, kovové vázací pásy na snopy, kovové vazby, kovové velkoobjemové kontejnery na odpad, jiné než pro zdravotnické použití, kovové venkovní rolety, kovové ventily, ne součástí strojů, kovové větrné korouhve, kovové větrné ukazatele směru větru, kovové větrné trubky, kovové vodovodní potrubí, kovové vodovodní ventily, kovové voliéry (konstrukce), kovové výdejníky pořadových lístků, kovové výdejníky sáčků na psí výkaly, kovové vyrovnávací podložky, kovové vyvažovací bóje, kovové vývěsní štíty, kovové výztuže pro potrubí, kovové výztuže pro ropné vrty, kovové výztuže pro stavebnictví, kovové výztuže pro strojní řemeny, kovové vzpěry a podpěry pro manipulaci s nákladem, kovové zahradnické rámy, kovové zajišťovací prvky pro vertikálně výsuvná okna, kovové zámky na tašky, kovové zámky, ne elektrické, kovové zámky pro vozidla, kovové zarážky, kovové zátky, kovové závěsy (panty), kovové závěsky, kovové závory, kovové značky, ne světelné, ne mechanické, kovové znaky automobilů, kovové žaluzie, kovové žáruvzdorné konstrukční materiály, kovové žebříky, kovové železářské zboží, kovové železniční pražce, kovy do 3D tiskáren ve formě fólie nebo prášku, krabice z běžných kovů, kroužky na klíče z obecných kovů, kruzifixy z běžných kovů, jiné než šperky, kryty vyrobené speciálně pro manipulaci s kovovými lahvemi na stlačený plyn a jejich přepravu, lana pro lanovky, limonit, litá ocel, litina, surová nebo částečně zpracovaná, loupáné kovové tyče, ložiskové kovy, mačky (stoupací železa), magnesium, mangan, mazací čepy, měď, v surovém stavu nebo částečně zpracovaná, měděné kroužky, molybden, montované domy (připravené k montáži), kovové, mosaz, v surovém stavu nebo částečně zpracovaná, náhrobní pomníky z bronzu, napětíové články (k měření síly kabelů a řetězů), napínačky drátu, napínačky kovových pásů, neizolované měděné dráty, nikl, niklová mosaz, niob, obaly z pocínovaného plechu, obecné kovy, v surovém stavu nebo částečně zpracované, ocel, v surovém stavu nebo částečně zpracovaná, ocelové kuličky, ocelové plechy, ocelové rolety, ocelové stavební konstrukce, ocelové stožáry, ocelové trubky, ocelové tyče válcované za tepla, ocelové úhelníky, ocelový drát, očka se závitěm, ochranné kovové kroužky a objímky, okenní zástrčky, olověné plomby, olovo, v surovém stavu nebo částečně zpracované, ostatní drát, ostruhy, otevírače dveří, ne elektrické, otevírače oken, ne elektrické, ozdobná kování na dveře, ozdobná kování na okna, pájecí drát z kovu, pamětní poháry ve formě sošek z obecných kovů, pásová ocel, pásové železo, pastí na divoká zvířata, písmena a číslice z obecných kovů, ne tiskařské typy, plechovky, poháry (ceny) z obecných kovů, pouta, praškové kovy, prefabrikované kovové plošiny, pružinové zámky, pružiny (železářské zboží), předvalky (metalurgie), překlady, přenosné kovadliny, přenosné kovové stavby, přezky a spony z obecných kovů (železářské

výrobky), připínáčky, příruční pokladny (kovové i nekovové), pyroforické kovy, rohy kovadlin, ruční kovové stožáry na vlajky, rudy kovů, řetězy pro dobytek, sejfy (kovové i nekovové), slitiny na tvrdé pájení, slitiny obecných kovů, slitiny oceli, sochy z obecných kovů, sošky z obecných kovů, střední oplechování, stříbrná pájka, stříbřené slitiny cínu, škrabadla na obuv, tantal (kov), tažené a leštěné kovové tyče, titan, točny (železniční), tombak, tybinkové výztuže, tyče pro kovová zábradlí a kovové ploty, tyče z lesklé oceli, umělecká díla z bronzu, umělecké předměty z obecných kovů, vanad, větrem poháněná kovová zařízení na plašení ptáků, visací zámky kovové, jiné než elektronické, vlahkové stožáry, wolfram, západky zámků, zařízení na napínání železných pásků, zástrčky (dveřní), závěsy pro manipulaci s nákladem, zavírače oken kovové, ne elektrické, zinek, zirkon, zlatá pájka, zvonky pro zvířata, zvony, zvukotěsné kabiny, přenosné, kovové, železné zarážky, železné rudy, železniční výhybky, železný drát, železo, v surovém stavu nebo částečně zpracované; (17) acetyl celulózy jako polotovar, akrylátové pryskyřice (polotovary), akrylátové sklo, částečně zpracované, armatury na ohebná potrubí, ne kovové, armatury na pevná potrubí, ne kovové, armatury na potrubí se stlačeným vzduchem, ne kovové, azbest, azbestová břídlíce, azbestová lepenka, azbestová plst, azbestová vlákna, azbestové bezpečnostní clony, azbestové obložení, azbestové plátno, azbestové pláty, azbestové těsnění, azbestové tkaniny, azbestový papír, balata, cementový tmel, dielektrika (izolační materiály), dveřní pryžové zarážky, ebonit, ebonitové formy, elastické nitě, ne na textilní použití, filtrační materiály z částečně zpracovaných pěn z plastů, filtrační materiály z částečně zpracovaných plastových fólií, fólie na okna proti oslňování (tónované fólie), fólie z plastických hmot, nikoliv na balení, fólie z plastických hmot pro zemědělské účely, fólie z regenerované celulózy, jiné než pro balení, guma v surovém stavu nebo jako polotovar, gutaperča, hadice z textilních materiálů, chemické směsi pro utěsnění netěsností, izolační barvy, izolační fólie, izolační inkousty, izolační laky, izolační materiály, izolační materiály, izolační materiály na kabely, izolační materiály pro elektrické vedení, izolační olej do transformátorů, izolační oleje, izolační omítky, izolační papír, izolační pásy, izolační plst, izolační tkaniny, izolační žáruvzdorné materiály, izolátory pro železniční tratě, kapalný kaučuk, kaučuk, v surovém stavu nebo jako polotovar, kaučukové roztoky, klapky z přírodního kaučuku nebo vulkanizovaného vlákna, kovové izolační fólie, latex (pryž), látky pro izolaci budov proti vlhkosti, lepicí pásy, jiné než pro kancelářské potřeby a jiné než pro lékařské účely či pro domácnost, materiály pro brzdové obložení jako polotovary, materiály zabraňující vyzářování tepla, materiály zabraňující vyzářování tepla pro kotle, minerální vlna (izolační materiál), neklouzavé pryžové podložky, nevodivé materiály pro udržení tepla, obaly z kůry pro zvukovou izolaci, objímky na potrubí, ne kovové, ohebné hadice, ne kovové, okenní pryžové zarážky, olejová těsnění (výplně), organické sklo, částečně zpracované, papír do elektrických kondenzátorů, pěnová hmota pro aranžování květin (polotovary), plastické hmoty jako polotovar, plastová vlákna, ne na textilní použití, plastová vlákna pro 3D tisk, pláště na potrubí, ne kovové, plátěné hadice, pláty z regenerované celulózy, jiné než pro balení, plovoucí bariéry proti znečištění, podložky z pryže nebo vulkanizovaného vlákna, pryžová těsnění pro sklenice, pryžová vlákna, ne na textilní použití, pryžové kroužky, pryžové manžety na ochranu částí strojů, pryžové našivací etikety na oděvy, pryžové přístavní odrazníky, pryžové sáčky (obálky, váčky) na balení, pryžové šňůry, pryžové tlumiče nárazů, pryžové zarážky, pryžové zátky, pryžové zpětné klapky, pryžový materiál na protektorování pneumatik, samolepicí pásy, jiné než pro kancelářské potřeby a jiné než pro lékařské účely či pro domácnost, samolepicí textilní pásy, skelná vata pro izolaci, sklolaminát pro izolaci, sklolaminátové tkaniny určené pro izolaci, slída, v surovém stavu nebo jako polotovar, spojkové obložení, spojky pro ohebná potrubí, ne kovové, spojovací hadice pro chladiče vozidel, spojovací těsnění na válec, strusková vlna (izolační materiál), syntetické pryskyřice (polotovary), syntetický kaučuk, těsnění, těsnění na potrubí, těsnění pro spoje, těsnění z pryže nebo plastických hmot, těsnící kroužky, těsnící materiály, těsnící materiály na spoje, těsnící o- kroužky, těsnící pásy proti průvanu, ucpávkové materiály z pryže nebo plastických hmot, uhlíková vlákna, jiná než na textilní použití, umělé pryskyřice (polotovary), utěšňovací (ucpávkové, těsnící) materiály z pryže nebo plastických hmot, vata na utěšňování (těsnící materiál), viskózní pláty, jiné než pro balení, vlákna z plastických hmot, ne na textilní použití, vlákna z plastických hmot pro pájení, voděodolná těsnění, vodotěsné kroužky, vulkanizované vlákno, výplně do dilatačních spojů, vyztužovací materiály na potrubí, ne kovové, zateplovací hmoty, zateplovací pásy, zavlažovací hadice, zvukově izolační materiály; (19) aglomerát z vylisované cukrové třtiny (stavební materiál), aglomerovaný korek pro stavebnictví, akustické panely, ne kovové, akvária (konstrukce), akvarijní pisek, akvarijní štěrk, alabastr, alabastrové sklo pro stavebnictví, altánky (konstrukce), ne kovové, asfalt, asfaltová dlažba, asfaltové nátěry

na střešní krytiny, azbestocement, azbestová malta, bednění pro beton, ne kovové, beton, betonové stavební prvky, bezpečnostní sklo, bóje, ne kovové, ne světelné, břidlice, břidlicová moučka, busty z kamene, betonu nebo mramoru, cement, cement pro pece, cement pro vysoké pece, cementové desky, cementové sloupky, cihlářská hlína, cihly, dehet, dehtové pásy pro stavebnictví, desky pro plovoucí podlahy, ne kovové, desky pro stavebnictví, ne kovové, desky z dřevní buničiny pro stavebnictví, deštění, ne kovové, dlaždice na podlahy, ne kovové, dlažební desky, ne kovové, dlažební kostky, ne kovové, dopravní značky, ne světelné, ne mechanické a ne kovové, dopravní značky, ne světelné, ne mechanické, ne kovové, dřevěná dlažba, dřevěná prkna pro stavebnictví, dřevěné dýhy, dřevěné obložení, dřevěné palubky, dřevěné táflování, dřevo jako polotovar, dřevo na výrobu domácího náčiní, dřevo na výrobu sudů, dveře, ne kovové, dveřní rámy, ne kovové, dveřní výplně, ne kovové, dýhové dřevo, dýhy, figurky z kamene, betonu nebo mramoru, geotextilie, hrnčířská hlína, hrobky, ne kovové, hrobky (pomníky), ne kovové, hrubá škvára, hřady, chytré sklo pro stavebnictví, izolační sklo pro stavebnictví, jíl, kámen, kamenické výrobky, kamenina pro stavebnictví, kameninové potrubí, kamenná dř, kamenouhelný dehet, kesony pro konstrukční práce pod vodou, kluziště (konstrukce), ne kovová, komínové nástavce, ne kovové, komínové nástavce, ne kovové, komíny, ne kovové, konstrukce pro stavebnictví, ne kovové, konstrukční materiály, ne kovové, konstrukční materiály se zvukově izolačními vlastnostmi, ne kovové, konzoly pro stavebnictví, ne kovové, koupátka pro ptáky (konstrukce), ne kovová, kouřovody, ne kovové, krajinařské obruby z plastických hmot, křbové římsy, ne kovové, krystalické břidlice, křemen, křemenný písek, křídlová okna, ne kovová, křišťál, kurníky, ne kovové, křivé dveře (lítačky), ne kovové, latě, ne kovové, lepenka pro stavebnictví, lešení, ne kovová, licí formy, ne kovové, lišty pro římsy, ne kovové, lišty pro stavebnictví, ne kovové, makadam, malta, malta pro stavebnictví, materiály pro výstavbu a pokrytí vozovek, montované domy (připravené k montáži), ne kovové, mozaiky pro stavebnictví, mramor, mříže, ne kovové, náhrobní desky, ne kovové, náhrobní kameny, náhrobní plakety, ne kovové, náhrobní stély, ne kovové, nárožní krovky pro střechy, nátěrové hmoty pro úpravy vozovek, nátěrové hmoty (stavební materiály), neohebné trubky pro stavebnictví, ne kovové, nosníky, ne kovové, obkládačky, ne kovové, obkládačky pro stavebnictví, ne kovové, obklady stěn pro stavebnictví, ne kovové, obložení pro stavebnictví, ne kovové, obložení stěn pro stavebnictví, ne kovové, obruby hrobů, ne kovové, odpalovací rampy raket, ne kovové, odtokové sifony (ventily), ne kovové nebo z plastických hmot, odtokové trubky, ne kovové, odtokové žlaby, ne kovové, ohnivzdorné cementové nátěry, okapové roury, ne kovové, okenice, ne kovové, okenní rámy, ne kovové, okenní sklo, jiné než okenní sklo pro vozidla, okenní sklo pro stavebnictví, okna, ne kovová, olivín pro stavebnictví, opláštění pro stavebnictví, ne kovové, oplátování pro stavebnictví, ne kovové, oplocení, ne kovové, opracované stavební dřevo, opuka, oxid křemičitý (křemen), pamětní desky, ne kovové, pamětní poháry ve formě sošek z kamene, betonu nebo mramoru, pancéřované dveře, ne kovové, pancéřování, ne kovové, parapety, ne kovové, parkety, parkovací zařízení pro jízdní kola, ne kovová, pařeniště, ne kovová, pilíře, ne kovové, písek, kromě slévárenského písku, písek na hraní, plavecké bazény (konstrukce), ne kovové, ploty, ne kovové, plovoucí doky pro kotvení lodí, ne kovové, plst pro stavebnictví, podlahová dlažba, ne kovová, podlahové vlys, podlahy, ne kovové, podzemní schránky na rakve, ne kovové, poháry (ceny) z kamene, betonu nebo mramoru, pojivá pro opravy silnic, pojivá pro výrobu briket, poklopy průřezů, ne kovové, pomníky, ne kovové, porfýr (kámen), potrubí pro ventilační a klimatizační zařízení, ne kovová, povalové chodníky (rošty), ne kovové, prasečí chlěvy, ne kovové, prefabrikované plošiny, ne kovové, prodlužovací kusy na komíny, ne kovové, pryžová ložiska pro seismické izolace budov, překlady, ne kovové, překližka, přenosné skleníky, ne kovové, přenosné stavby, ne kovové, převlékací binkiny, ne kovové, příčky, ne kovové, přístřešky nad vchodem (konstrukce), ne kovové, přírodní potrubí, ne kovová, rákos pro stavebnictví, řezivo, římsy, ne kovové, sádra, sádra (stavební materiál), shrnovací dveře, nekovové, schodiště, ne kovová, schodišťové stupně (schody), ne kovové, schodnice (části schodišť), ne kovové, signalizační tabule, ne světelné, ne mechanické, ne kovové, síla, ne kovová, silniční dopravní značení (desky a pásy) ze syntetických materiálů, silniční svodidla, ne kovová, síť proti hmyzu, ne kovové, skládací dveře, ne kovové, skleněné granule pro silniční dopravní značení, skleníkové rámy, ne kovové, skokanská prkna, ne kovová, sloupkové zábradlí, ne kovové, sloupky na inzerci, ne kovové, sloupy, ne kovové, sloupy pro stavebnictví, ne kovové, smaltované sklo pro stavebnictví, sochy z kamene, betonu nebo mramoru, Sorelův cement, sošky z kamene, betonu nebo mramoru, stáje, ne kovové, stánky, stavby, ne kovové, stavební dřevo, stavební kámen, stavební materiály, ne kovové, stavební materiály se zvukově izolačními vlastnostmi, ne kovové, stavební panely, ne kovové, stavební papír,

stavební sklo, stožáry pro elektrické vedení, ne kovové, stožáry (sloupy), ne kovové, stropy, ne kovové, struska (stavební materiál), struskový kámen, střešní břidlice, střešní krytiny, ne kovové, střešní krytiny, ne kovové, střešní krytiny s fotovoltaickými články, ne kovové, střešní okapy, ne kovové, střešní oplátování, ne kovové, střešní šindele, střešní tašky, ne kovové, střešní vlnovky, ne kovové, stříkačací kabiny, ne kovové, sudové dřevo, surová křída, světelné dlažební kostky, šamot (žáruvzdorný materiál), škvára, štěrka, štětovnice, ne kovové, tabulové sklo (okna) pro stavebnictví, telefonní budky, ne kovové, telegrafní sloupy, ne kovové, terakota (stavební materiál), trámký (tesařství), trámy, ne kovové, travertín, trhové Stánky, turnikety, ne kovové, tvarovatelné dřevo, úhelníky, ne kovové, umělecká díla z kamene, betonu nebo mramoru, umělý kámen, úvazné kůly, ne kovové, vápenc, vápno, venkovní rolety, ne kovové a ne textilní, větrací okénka, ne kovové / ventilační okénka, ne kovová, větrné potrubí, ne kovové, vinylové obklady, vitráže do oken, vlnkové stožáry (konstrukce), ne kovové, vodovodní potrubí, ne kovové, vodovodní ventily, ne kovové ani nebo z plastických hmot, voliéry (konstrukce), ne kovové, vrata, ne kovová, vyztužovací materiály pro stavebnictví, ne kovové, vzpěry, ne kovové, xylolit, zahradnické rámy, ne kovové, zárubné dveří, ne kovové, zděné nádrže, zděné poštovní schránky, zvukotěsné kabiny, přenosné, nekovové, žaluzie, ne kovové, žáruvzdorné cihly, žáruvzdorné konstrukční materiály, ne kovové, železniční pražce, ne kovové, živice, živinové výrobky pro stavebnictví, živinový papír pro stavebnictví, žula; (31) algarovilla jako krmivo, aloe vera, rostliny, aromatický písek (podestýlka) pro domácí zvířata, borovicové šišky, bourec morušový, březové metly do sauny, cibule, hlízy, cukrová třtina, čerstvá cibule (zelenina), čerstvá čekanka, čerstvá čočka, čerstvá rebarbora, čerstvá řepa, čerstvá zelenina, čerstvá zeleninová dužina, čerstvé arašidy, čerstvé artyčoky, čerstvé brambory, čerstvé citrony, čerstvé citrusové ovoce, čerstvé fazole, čerstvé houby, čerstvé hrozny, čerstvé jedlé květiny, čerstvé kaštiny, čerstvé lanýže, čerstvé lískové ořechy, čerstvé okurky, čerstvé olivy, čerstvé ovoce, čerstvé plody bobulovin, čerstvé pomeranče, čerstvé sójové boby, čerstvé tykve, čerstvé zahradní bylinky, čerstvý česnek, čerstvý hlávkový salát, čerstvý hrách, čerstvý pórek, čerstvý špenát, čerstvý zázvor, chmel, chmelové šišky, chovná zvířata, jalovcové bobule, ječmen, jedlé zvýkačky pro zvířata, kapří koi, žíví, keře, klíčky semen pro botanické účely, kmeny stromů, kokosové ořechy, kokosové skořápky, kolové oříšky, konopí (rostliny), konopí v surovém stavu, kopra, kopřivy, kořen čekanky, krmivá a potrava pro zvířata, krmivo, krmivo do stáji pro zvířata, krmivo pro dobytek, krmivo pro domácí zvířata, krmivo pro ptáky, krmná arašidová mouka, krmná lněná mouka, krmná mouka z lněných semínek, krmná rybí moučka, krmná rýžová mouka, krmná sláma, krmné arašidové pokruty, krmné kaše pro výkrm hospodářských zvířat, krmné kořeny, krmné kukuřičné pokruty, krmné kvasnice, krmné droždí, krmné mouky, krmné zrniny, krmný šrot, kukuřice, kytice z čerstvého ovoce, lihovarnický odpad jako krmivo, lněné semínko jako krmivo, lyofilizované návnady na ryby, mandle (plody), matoliny (zbytky po vylisování ovoce), měkkýši, žíví, mláto, mulč ze slámy, nápoje pro domácí zvířata, násadová vejce oplodněná, nehoblované řezivo, nezpracovaná jedlá lněná semínka, nezpracovaná pohanka, nezpracovaná pšenice jednozrnka, nezpracovaná quinoa (merlík čilský), nezpracovaná rýže, nezpracovaná semena konopí, nezpracovaná špalda, nezpracovaná zrna obilnin, nezpracované klasy sladké kukuřice (oloupané nebo neoloupané), nezpracované mořské řasy pro lidskou spotřebu nebo jako krmivo, nezpracovaný jedlý sezam, ořechy, nezpracované, otruby, oves, palmové listy, palmy (stromy), papriky (rostliny), pícniny jako krmivo, písek do toalet pro domácí mazlíčky, pískový papír (podestýlka) pro domácí zvířata, plody kávovníku, nezpracované / kávové třešně, nezpracované / bobule kávovníku, nezpracované, podestýlka pro zvířata, podestýlka ze slámy, podhoubí pro pěstování hub (sadba hub), pokruty jako krmivo pro dobytek, posilující krmivá, přípravky pro nosnice, přípravky pro výkrm zvířat, přírodní květiny, přírodní trávník, psí suchary, pšenice, pšeničné klíčky jako krmivo, pyl (surovina), rašelinová podestýlka, rostliny, růže (keře), rybí jikry, řepkové pokruty jako krmivo pro dobytek, sazenice, semena pro pěstování rostlin, semena tykví, nezpracovaná, seno, sépiová kost pro ptáky, slad na výrobu piva a destilátů, stromy, sůl pro dobytek, surové dřevo/kmeny, surové kůry, surové zbytky po vylisování cukrové třtiny, surový korek, sušené květiny k dekorativnímu použití, sušené rostliny k dekorativnímu účelům, syrové kakaové boby, syrové plody rohovníku (svatojánský chléb), šanta kočičí, šrot pro drůbež, štěpky na výrobu celulózy, vajíčka bource morušového, vánoční stromky, vápník do krmiv pro zvířata, věnce z přírodních květin, vinná réva (rostliny), vinné výpalky, zbytkové produkty zpracování obilovin jako krmivo, zrniny (obiloviny), zvířata chovaná v zajetí, žito, živá drůbež, živá zvířata, živé langusty, živé mořské okurky (sumýši), živé mušle, živé rybářské nástrahy a návnady, živé ryby, živé

sardele, živé sardinky, živé ústřice, živí humři, živí korýši, živí lososi, živí měkkýši, živí raci, živí sledi, živí tuňáci, živý jedlý hmyz.

Třídy výrobků a služeb:

1, 2, 4, 6, 17, 19, 31

(730) **Technocom GmbH**, Haldenstrasse 5, Baar, CH

(740) JUDr. Pavel Hrášek, advokát, Týnská 1053/21, Praha 1, Staré Město, 11000

(210) **O-583887**

(220) 08.02.2023

(320) 08.02.2023

(540)

ADdent

(592) Slovní

(511) (44) služby zdravotní péče, služby zubního lékařství, služby stomatologické ordinace, služby parodontologie, služby zubní implantologie, stomatochirurgie, plastiky měkkých tkání dutiny ústní, protetiky, služby endodoncie, služby dentální hygieny, služby v oblasti bělení zubů, estetická stomatologie, poradenství v oblasti zubní péče a dentální hygieny, služby v odstranění pigmentových skvrn, léčba paradentózy a zánětu dásní, služby v oblasti fluoridace zubů, služby v oblasti analgosedace a anestezie, služby v oblasti pečetení zubů, soukromé kliniky a sanatoria, informační, poradenské a konzultační služby v rámci výše uvedených služeb ve třídě 44.

Třídy výrobků a služeb:

44

(730) **Addent, s.r.o.**, Rybnická 261/51, Brno, Nový Lískovec, 63400, CZ

(740) barta.legal s.r.o., advokátní kancelář, JUDr. Jan Bárta, advokát, Kaprova 42/14, Praha 1, Staré Město, 11000

(210) **O-583888**

(220) 08.02.2023

(320) 08.02.2023

(540)



(593) Obrazová

(511) (20) trojrozměrné nástěnné dekorace ze dřeva, lepicí nástěnné dekorace ze dřeva, přístřeší a pelíšky pro zvířata, umělecké předměty ze dřeva, vosku, sádry nebo plastu, montované výstavní jednotky (nábytek), dětské židličky, nábytek z bambusu, banketové židle, barové židle, podstavce stůlů, košíky (ne kovové), kolébky, koupelnové skříňky, koupelnový nábytek, koupelnové stoličky, umyvadlové skříňky, plážová lehátka, sedadla s nosníkem, sedací vaky, křesla, rozkládací křesla, konferenční křesla, kancelářská křesla, dvojkřesla, pelesti postelí dřevěné, čela postelí, nábytek do ložnice, postele, pelechky pro domácí mazlíčky, noční stolky, lavice (nábytek), lavice s poličkami, ponky, ptačí budky, vnitřní okenice (nábytek), tabule jako nábytek, stojany na knihy, knihovny, kukaně, poschodové postele, čelní desky skříní, nábytkové skříně a stěny, části nábytkových stěn, kempingový nábytek, rákosový nábytek, nábytek do jídelen, židle, židle jako kancelářský nábytek, pohovky, bedny (truhly), prádelníky, bedny na hračky, dětský nábytek, stojany na oděvy (nábytek) a ramínka na oděvy, bary (nábytek), věšáky, kombinovatelný nábytek, počítačový nábytek, osobní počítačová pracoviště (nábytek), konferenční

stoly, konzoly (nábytek), police na zásilky (nábytek), anatomicky tvarované židle, rozkládací gauče, rohové jednotky (nábytek), sofa, prodejní pulty (nábytek), pulty (stoly), kredence (nábytek), ozdobná zrcadla, ozdobné dřevěné krabice, dekorativní dřevěné panely (nábytek), psací stoly, pracovní stoly a stoly, jídelní židle, jídelní stoly, nábytek pro účely vystavování, vitríny (nábytek), divany, dvířka k nábytku, zásuvky (části nábytku), kuchyňské nábytkové stěny, toaletní stolky, klubovky, stolky, kartotéční skříně jako nábytek, vestavěné skříně, vestavěný nábytek, skládací židle, skládací police, skládací stoly, podnožky, venkovní nábytek, nábytek a bytové zařízení, truhly jako nábytek, nábytek do skleníků, nábytek pro domácnost, kancelář a zahradu, kuchyňský nábytek, kancelářský nábytek, nábytek na sezení, nábytek vyrobený z náhražek dřeva, nábytek ze dřeva, plastový nábytek, části nábytku zařazené v této třídě, police (k nábytku), nábytkové moduly, zahradní nábytek, kartotéky (nábytek), kuchyňské skříně, kuchyňské stoly, nábytek do obývacích pokojů, lounge nábytek, modulární koupelnový nábytek, modulární psací stoly (nábytek), modulární police (nábytek), stolky s mozaikovou dekorací, stolky, piknikové lavičky, piknikové stoly, kryté houpačky, taburety (nábytek), regály (nábytek), panely na rozdělení místností (nábytek), školní nábytek, zástěny (nábytek), dětské sedačky, policové skříně, skřínky na obuv, nábytek používaný v obchodech, přiborníky, stoličky, skladovací jednotky (nábytek), vnitřní sluneční clony (lamelové), venkovní sluneční clony (lamelové), otočné židle, otočné stoličky, přeměnitelný (variabilní) nábytek, podpěry (nábytek), šatníky, výstavní prvky (dřevěné dekorace) do výloh; (37) tapetování, strukturování povrchů stěn, malba a nátěr interiérů a exteriérů, instalace tapet, instalování obkladů a krytín pro stěny a stropy, obkladačské služby, instalování obložení zdí, instalování kovových vnitřních obložení, instalace obkladů vnějších stěn, služby týkající se oprav stěnových obkladů, aplikace obkladů na poškrábané zdi, aplikace nátěrů na opravy stěn, instalace sanitárních zařízení, přestavba obchodních prostor, přestavba prodejních prostor, poradenství pro renovaci nemovitostí, instalace systémů osvětlení; (40) 3D reprodukční služby, nábytkářství (výroba nábytku na zakázku), umělecké truhlářství (výroba na zakázku), zakázková montáž nábytkových materiálů pro jiné osoby, zakázková výroba nábytku, zakázková výroba prefabrikovaných stavebních prvků, výroba soch na zakázku, ohnivzdorná ochrana nábytku, galvanizace, pozlacování, truhlářství (výroba na zakázku), truhlářské služby (zakázková výroba dřevěných výrobků), výroba nábytku na zakázku a podle specifikace třetích osob, řezání kovů, konečná úprava kovů, obrábění kovů, tvarování betonu, tvarování nábytku, ofsetový tisk, vyřezávání vzorů, leštění broušením, zpracování mramoru, zpracování kovových povrchů pomocí technik přesného broušení a leštění třením, zpracování kovových povrchů pomocí leštění třením, zpracování plastů, zpracování silikonu, poskytování informací vztahujících se ke zpracování dřeva, informace o úpravě a zpracování nábytkových materiálů, recyklační služby, barvení, moření, odstraňování nežádoucích povrchů nábytku, drcení kamene, kamenofezba, 3D tisk, zpracování dřeva; (42) navrhování nábytku, navrhování kancelářského nábytku, návrh dispozičního řešení kancelářského nábytku, konzultace vztahující se k výběru volných potahů na nábytek (design interiérů), informační služby vztahující se ke kombinování barev, nátěrů a vybavení pro interiérový design, informační služby vztahující se ke sladění barev, návrhářské služby vztahující se k interiérové výzdobě, designové služby týkající se výkladních skříní obchodů, služby v oblasti navrhování vybavení interiérů budov, služby v oblasti designu interiérů a exteriérů, služby interiérové architektury, návrhy interiéru, poradenství v oblasti interiérového designu, služby v oblasti kuchyňského designu, navrhování nových výrobků, služby v oblasti dispozičních návrhů kanceláří, navrhování koupelen (design), plánování a projektování kuchyní, plánování a projektování maloobchodních prostor, projektování budov (design), služby projektování (navrhování) klubů, navrhování kuchyní (design), plánování (design) kanceláří, projektování restaurací (design), projektování obchodů (design), odborné konzultace týkající se návrhu interiérů bytových prostor, poskytování informací v oblasti navrhování výrobků, poskytování webových stránek s informacemi o interiérovém designu, služby v oblasti výzkumu a vývoje, poskytování technických konzultací v oblasti navrhování interiérů, technické kreslení, poradenství v oblasti architektury a projektování, navrhování skříní, styling (průmyslový design), prostorové plánování (navrhování) interiérů, navrhování interiérových dekorací pro obchody.

Třídy výrobků a služeb:

20, 37, 40, 42

(591) Barevná

(730) **ADI interiér s.r.o.**, Výstaviště 405/1, Brno, Pisárky, 60300, CZ

(740) barta.legal s.r.o., advokátní kancelář, JUDr. Jan Bárta, Kaprova 42/14, Praha 1, Staré Město, 11000

(210) **O-583889**

(220) 08.02.2023

(320) 08.02.2023

(540)

ADI interiér

(592) Slovní

(511) (20) trojrozměrné nástěnné dekorace ze dřeva, lepicí nástěnné dekorace ze dřeva, přístřeší a pelíšky pro zvířata, umělecké předměty ze dřeva, vosku, sádry nebo plastu, montované výstavní jednotky (nábytek), dětské židličky, nábytek z bambusu, banketové židle, barové židle, podstavce stolů, košíky (ne kovové), kolébky, koupelnové skříňky, koupelnový nábytek, koupelnové stoličky, umyvadlové skříňky, plážová lehátka, sedadla s nosníkem, sedací vaky, křesla, rozkládací křesla, konferenční křesla, kancelářská křesla, dvojkřesla, pelesti postelí dřevěné, čela postelí, nábytek do ložnice, postele, pelechky pro domácí mazlíčky, noční stolky, lavice (nábytek), lavice s poličkami, ponky, ptačí budky, vnitřní okenice (nábytek), tabule jako nábytek, stojany na knihy, knihovny, kukaně, poschodové postele, čelní desky skříní, nábytkové skříně a stěny, části nábytkových stěn, kempingový nábytek, rákosový nábytek, nábytek do jídelen, židle, židle jako kancelářský nábytek, pohovky, bedny (truhly), prádelníky, bedny na hračky, dětský nábytek, stojany na oděvy (nábytek) a ramínka na oděvy, bary (nábytek), věšáky, kombinovatelný nábytek, počítačový nábytek, osobní počítačová pracoviště (nábytek), konferenční stoly, konzoly (nábytek), police na zásilky (nábytek), anatomicky tvarované židle, rozkládací gauče, rohové jednotky (nábytek), sofa, prodejní pulty (nábytek), pulty (stoly), kredence (nábytek), ozdobná zrcadla, ozdobné dřevěné krabice, dekorativní dřevěné panely (nábytek), psací stoly, pracovní stoly a stoly, jídelní židle, jídelní stoly, nábytek pro účely vystavování, vitríny (nábytek), divany, dvířka k nábytku, zásuvky (části nábytku), kuchyňské nábytkové stěny, toaletní stolky, klubovky, stolky, kartotéční skříně jako nábytek, vestavěné skříně, vestavěný nábytek, skládací židle, skládací police, skládací stoly, podnožky, venkovní nábytek, nábytek a bytové zařízení, truhly jako nábytek, nábytek do skleníků, nábytek pro domácnost, kancelář a zahradu, kuchyňský nábytek, kancelářský nábytek, nábytek na sezení, nábytek vyrobený z náhražek dřeva, nábytek ze dřeva, plastový nábytek, části nábytku zařazené v této třídě, police (k nábytku), nábytkové moduly, zahradní nábytek, kartotéky (nábytek), kuchyňské skříně, kuchyňské stoly, nábytek do obývacích pokojů, lounge nábytek, modulární koupelnový nábytek, modulární psací stoly (nábytek), modulární police (nábytek), stolky s mozaikovou dekorací, sokly, piknikové lavičky, piknikové stoly, kryté houpačky, taburety (nábytek), regály (nábytek), panely na rozdělení místností (nábytek), školní nábytek, zástěny (nábytek), dětské sedačky, policové skříně, skříňky na obuv, nábytek používaný v obchodech, příbormíky, stoličky, skladovací jednotky (nábytek), vnitřní sluneční clony (lamelové), venkovní sluneční clony (lamelové), otočné židle, otočné stoličky, přeměnitelný (variabilní) nábytek, podpěry (nábytek), šatníky, výstavní prvky (dřevěné dekorace) do výloh; (37) tapetování, strukturování povrchů stěn, malba a nátěr interiérů a exteriérů, instalace tapet, instalování obkladů a krytin pro stěny a stropy, obkladačské služby, instalování obložení zdí, instalování kovových vnitřních obložení, instalace obkladů vnějších stěn, služby týkající se oprav stěnových obkladů, aplikace obkladů na poškrábané zdi, aplikace nátěrů na opravy stěn, instalace sanitárních zařízení, přestavba obchodních prostor, přestavba prodejních prostor, poradenství pro renovaci nemovitostí, instalace systémů osvětlení; (40) 3D reprodukční služby, nábytkářství (výroba nábytku na zakázku), umělecké truhlářství (výroba na zakázku), zakázková montáž nábytkových materiálů pro jiné osoby, zakázková výroba nábytku, zakázková výroba prefabrikovaných stavebních prvků, výroba soch na zakázku, ohnivzdorná ochrana nábytku, galvanizace, pozlacení, truhlářství (výroba na zakázku), truhlářské služby (zakázková výroba dřevěných výrobků), výroba nábytku na zakázku a podle specifikace třetích osob, řezání kovů, konečná úprava kovů, obrábění kovů, tvarování betonu, tvarování nábytku, ofsetový tisk, vyřezávání vzorů, leštění broušením, zpracování mramoru, zpracování kovových povrchů pomocí technik přesného broušení a leštění třením, zpracování kovových povrchů pomocí leštění třením, zpracování plastů, zpracování silikonu, poskytování informací vztahujících se ke zpracování dřeva, informace o úpravě a zpracování nábytkových materiálů, recyklační služby, barvení, moření, odstraňování nežádoucích povrchů nábytku, drcení kamene, kamenofežba, 3D tisk, zpracování dřeva; (42) navrhování nábytku, navrhování kancelářského nábytku, návrh dispozičního řešení kancelářského nábytku, konzultace vztahující se k výběru volných potahů na nábytek (design interiérů), informační služby vztahující se ke kombinování barev, nátěrů a vybavení pro interiérový design, informační služby vztahující se ke sladění barev, návrhářské služby vztahující se k interiérové výzdobě, designové

služby týkající se výkladních skříní obchodů, služby v oblasti navrhování vybavení interiérů budov, služby v oblasti designu interiérů a exteriérů, služby interiérové architektury, návrhy interiéru, poradenství v oblasti interiérového designu, služby v oblasti kuchyňského designu, navrhování nových výrobků, služby v oblasti dispozičních návrhů kanceláří, navrhování koupelen (design), plánování a projektování kuchyní, plánování a projektování maloobchodních prostor, projektování budov (design), služby projektování (navrhování) klubů, navrhování kuchyní (design), plánování (design) kanceláří, projektování restaurací (design), projektování obchodů (design), odborné konzultace týkající se návrhu interiérů bytových prostor, poskytování informací v oblasti navrhování výrobků, poskytování webových stránek s informacemi o interiérovém designu, služby v oblasti výzkumu a vývoje, poskytování technických konzultací v oblasti navrhování interiérů, technické kreslení, poradenství v oblasti architektury a projektování, navrhování skříní, styling (průmyslový design), prostorové plánování (navrhování) interiérů, navrhování interiérových dekorací pro obchody.

Třídy výrobků a služeb:

20, 37, 40, 42

(730) **ADI interiér s.r.o.**, Výstaviště 405/1, Brno, Pisárky, 60300, CZ

(740) barta.legal s.r.o., advokátní kancelář, JUDr. Jan Bárta, Kaprova 42/14, Praha 1, Staré Město, 11000

(210) **O-583942**

(220) 13.02.2023

(320) 13.02.2023

(540)

Tajemné mušle

(592) Slovní

(511) (9) hardware a software pro informační technologie a audiovizuální zařízení, zařízení a příslušenství na zpracování dat, platební terminály pro zprostředkování on-line plateb, software, hardware a software používaný při provozu hazardních her, software pro počítačové hry, aplikace a herní software určené k účasti sázejících na hazardních hrách, software pro software pro jednotlivé internetové technické hry, internetové živé hry a elektronické losy internetových loterií; (16) papír, lepenka, reklamní, propagační a užitkové výrobky z papíru určené pro propagaci, periodické i neperiodické publikace, tištěné informační, reklamní a propagační materiály v rámci této třídy určené pro propagaci, tiskárenské výrobky a kartonážní výrobky, a to krabice, data a databáze na papírových nosičích, psací potřeby, kalendáře, diáře, školní potřeby, sázenky, sázkové tikety, vstupenky; (28) herní zařízení a systémy, jejichž prostřednictvím jsou provozovány hazardní hry, losy loterií, terminály a samoobslužné terminály zajišťující provoz loterií, kurzových sázek a jiných hazardních her (herní automaty), samoobslužná koncová zařízení technických her provozovaných v hernách a kasínech, stoly živé hry (herní zařízení); (41) provoz veškerých hazardních her, včetně těch provozovaných dálkovým přístupem prostřednictvím internetu, tedy loterií, kurzových sázek, totalizátorových her, binga, technických her, živých her, tombol nebo turnajů malého rozsahu, jakožto vykonávání činností spočívajících v uskutečňování hazardních her se záměrem dosažení zisku, a to příjmem sázek a vkladů do hazardní hry (služby bookmakerů), pořádání a organizování kulturních, sportovních a společenských událostí, soutěží, zábavních služeb v souvislosti s elektronickým sportem, předprodej a prodej vstupenek, organizování a pořádání vzdělávacích akcí, provozování sportovních zařízení.

Třídy výrobků a služeb:

9, 16, 28, 41

(730) **SAZKA a.s.**, Evropská 866/69, Praha 6, Vokovice, 16000, CZ

(740) Halaxová & Halaxová TETRAPAT, Mgr. Eva Halaxová, Jinonická 804/80, Praha 5, Košíře, 15800

(210) **O-583951**
(220) 13.02.2023
(320) 13.02.2023
(540)

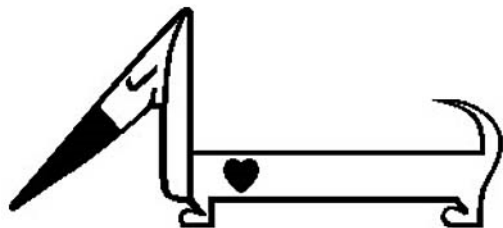

www.cmuchacikoberecky.cz

(593) Obrazová

(511) (28) hry, hračky, hračky pro psy, imitace kostí jako hračky pro psy, hračky pro domácí mazlíčky, hračky pro domácí zvířata, čichací dečky (hračky pro psy); (31) krmiva a potrava pro zvířata, podestýlky a stelivo pro zvířata, potraviny pro zvířata, krmivo pro domácí zvířata (mazlíčky), konzervy pro psy, pochoutky pro zvířata, požitelné žvýkací produkty pro zvířata, kosti pro psy, psí suchary, nápoje pro zvířata, krmivo pro zvířata obsahující rostlinné výtažky, výrobky živočišného a rostlinného původu nezahnuté do jiných tříd vztahující se ke krmivům a potravě pro zvířata; (35) velkoobchodní a maloobchodní prodej související s krmivy, potravou a pamlskami pro zvířata, potravními doplňky pro zvířata, hračkami pro domácí mazlíčky, potravními doplňky pro použití pro zvířata, obojky, vodítka, oblečky pro domácí zvířata, přístřešky a pelíšky pro zvířata, miskami na vodu a kmením pro domácí zvířata, zásilkový prodej a elektronický obchod (e-shop) prostřednictvím komunikačních sítí (Internet) s krmivy, potravou a pamlskami pro zvířata, potravními doplňky pro zvířata, hračkami pro domácí mazlíčky, potravními doplňky pro použití pro zvířata, obojky, vodítka, oblečky pro domácí zvířata, přístřešky a pelíšky pro zvířata, miskami na vodu a kmením pro domácí zvířata, rozšiřování reklamních a propagačních materiálů souvisejícími s krmivy pro zvířata, potravními doplňky pro zvířata a hračkami pro domácí mazlíčky, organizování propagačních nebo komerčních výstav a předvádění výrobků a služeb pro komerční a reklamní účely, merchandising, reklamní, inzertní a propagační činnost, poradenství a informace v oblasti řízení obchodní činnosti, marketingové analýzy a průzkumy, psaní reklamních textů.

Třídy výrobků a služeb:
28, 31, 35

(730) **Potěšilová Ivana**, č. p. 154, Jiřice, 39601, CZ
(740) zaeRkovaná s.r.o., Vršovické náměstí 111/2, Praha 10, Vršovice, 10100

(210) **O-583952**
(220) 13.02.2023
(320) 13.02.2023
(540)

Stříbrný měšec

(592) Slovní

(511) (9) hardware a software pro informační technologie a audiovizuální zařízení, zařízení a příslušenství na zpracování dat, platební terminály pro zprostředkování on-line plateb, software, hardware a software používaný při provozu hazardních her, software pro počítačové hry, aplikace a herní software určené k účasti sázejících na hazardních hrách, software pro jednotlivé internetové technické hry, software pro internetové živé hry a elektronické losy internetových loterií; (16) papír, lepenka, reklamní, propagační a užitkové výrobky z papíru určené pro propagaci, periodické i neperiodické publikace, tištěné informační, reklamní a propagační materiály v rámci této třídy určené pro propagaci, tiskárenské výrobky a kartonážní výrobky, a to krabice, data a databáze na papírových nosičích, psací potřeby, kalendáře, diáře, školní potřeby, sázenky, sázkové tikety, vstupenky; (28) herní zařízení a systémy, jejichž prostřednictvím jsou provozovány hazardní hry, losy pro loterie, interaktivní dotykové terminály

zajišťující provoz loterií, kurzových sázek a jiných hazardních her (herní automaty), samoobslužná koncová zařízení technických her provozovaných v hernách a kasínech, stoly živé hry (herní zařízení); (41) provoz veškerých hazardních her, včetně těch provozovaných dálkovým přístupem prostřednictvím internetu, tedy loterií, kurzových sázek, totalizátorových her, binga, technických her, živých her, tombol nebo turnajů malého rozsahu, jakožto vykonávání činností spočívajících v uskutečňování hazardních her se záměrem dosažení zisku, a to příjem sázek a vkladů do hazardní hry (služby bookmakerů), pořádání a organizování kulturních, sportovních a společenských událostí, soutěží, zábavních služeb v souvislosti s elektronickým sportem, předprodej a prodej vstupenek, organizování a pořádání vzdělávacích akcí, provozování sportovních zařízení.

Třídy výrobků a služeb:
9, 16, 28, 41

(730) **SAZKA a.s.**, Evropská 866/69, Praha 6, Vokovice, 16000, CZ
(740) Halaxová & Halaxová TETRAPAT, Mgr. Eva Halaxová, Jinonická 804/80, Praha 5, Košíře, 15800

(210) **O-583960**
(220) 13.02.2023
(320) 13.02.2023
(540)



(593) Obrazová

(511) (41) vzdělávání, školení, zábava, sportovní a kulturní činnosti; (43) služby zajišťující stravování a nápoje, dočasné ubytování.

Třídy výrobků a služeb:
41, 43

(591) Barevná
(730) **Melodie Sport s.r.o.**, 5. května 1640/65, Praha 4, Nusle, 14000, CZ
(740) Mgr. Kateřina Marouňková, advokát, Na křivce 1077/3, Praha 10, Vršovice, 10100

(210) **O-583961**
(220) 13.02.2023
(320) 13.02.2023
(540)

TrueLife SmartTrack

(592) Slovní

(511) (9) chůvičky, video chůvičky, měřicí, detekční, monitorovací a kontrolní zařízení.

Třídy výrobků a služeb:
9

(730) **LuMis Services s.r.o.**, Na Špitálce 2570/8, Praha 6, Dejvice, 16000, CZ

(210) **O-583962**
(220) 13.02.2023
(320) 13.02.2023
(540)

TrueLife SmartCare

(592) Slovní

(511) (9) chůvičky, video chůvičky, měřicí, detekční, monitorovací a kontrolní zařízení.

Třídy výrobků a služeb:

9

(730) **LuMis Services s.r.o.**, Na Špitálce 2570/8, Praha 6, Dejvice, 16000, CZ

(210) **O-583964**

(220) 13.02.2023

(320) 13.02.2023

(540)



ŠŤASTNÁ HVĚZDA

(593) Obrazová

(511) (35) propagace veřejné sbírky, prodej dárkových certifikátů, propagační činnost v charitativní oblasti, organizování komerčních nebo reklamních výstav a akcí, pronájem reklamních materiálů, reklamní, marketingové a propagační služby, obchodní, humanitární nebo charitativní poradenské služby vztahující se k marketingu kampaní ke shromáždování finančních prostředků, rozšiřování reklamních, marketingových a propagačních materiálů, styk s veřejností, vydávání reklamních, propagačních a inzertních textů, zejména k zajištění charitativních, léčebných, školních, kulturních a sociálních potřeb lidí; (36) shromáždování finančních prostředků pro charitativní, humanitární a rozvojové účely, finanční sponzorování, organizování sbírek, poskytování informací vztahujících se k získávání finančních prostředků pro charitativní, humanitární a rozvojové účely; (41) výchovná, vzdělávací a zábavní činnost, sportovní a kulturní aktivity, organizování a vedení seminářů, organizování sportovních, vzdělávacích a zábavních soutěží, organizování společenských akcí, výstav, koncertů nebo přednášek, obrazové a textové zpravodajství, předprodej vstupenek, organizování charitativních, humanitárních výstav a akcí

Třídy výrobků a služeb:

35, 36, 41

(591) Barevná

(730) **Nadační fond Šťastná hvězda**, 5. května 326, Brtnice, 58832, CZ

(740) **INPARTNERS GROUP**, Mgr. Jan Brauner LL.M., advokát, Tuřanka 1519/115a, Brno, Slatina, 62700

(210) **O-583973**

(220) 14.02.2023

(320) 14.02.2023

(540)

ZAHRADE OCEÁNU

(592) Slovní

(511) (5) potravní doplňky a dietetické přípravky, farmaceutické přípravky a přírodní léčiva, léky, vitamíny a vitamínové přípravky, doplňky stravy, antioxidační přípravky k léčebným účelům, cukrovinky nebo pastilky nebo tabletky nebo tobolky nebo kapsle nebo žvýkačky k léčebným účelům, dražé (léčivé), potravinové doplňky obohacené vitamíny nebo minerály nebo stopovými prvky, doplňky výživové pro lékařské účely, medicínální sirupy, homeopatické doplňky, proteinové potravinové doplňky, léčivé čaje, léčivé byliny, bylinné výtažky nebo sirupy k léčebným účelům, kapsle pro lékařské účely, masti pro lékařské účely, vláknina pro lékařské účely, magnezium, léčivé minerální vody, mořská voda pro léčebné koupele; (30) neléčivé cukrářské výrobky, cukrovinky, ovocné želatinové bonbóny (k jiným než léčebným účelům), bonbóny (neléčivé), sladkosti, žvýkačky (ne pro lékařské účely), cukr, přírodní sladidla, čaj, bylinkový čaj (neléčivý), výrobky s obsahem bylin (určené pro lidskou spotřebu) zahrnuté v této třídě,

potraviny obohacené vitamíny a/nebo minerály obsahující převážně kakao, čokoládu, rýži, obilniny nebo mouku, výrobky z medu a melasy, mořské řasy (ochucovadlo), mořská voda na vaření, soli, chuťové přísady, ochucovadla a koření; (35) reklama, propagace, marketing, reklama on-line v počítačové síti, obchodní nebo podnikatelské informace a jejich poskytování, dodavatelské služby pro třetí osoby (nákup výrobků a služeb pro jiné podniky), prezentace výrobků v komunikačních médiích pro účely maloobchodu i velkoobchodu, předvádění zboží prostřednictvím Internetu nebo katalogu nebo výstav za účelem reklamy a/nebo prodeje, zásilkový prodej výrobků výše uvedených ve třídě 5 a 30, internetový obchod se zdravou výživou a výrobky výše uvedenými ve třídě 5 a 30, distribuce vzorků zboží, provádění obchodních operací (pro třetí osoby), velkoobchod, maloobchod a zprostředkování obchodu s výrobky výše uvedenými ve třídě 5 a 30, zprostředkovatelská činnost v oblasti obchodu se shora uvedenými výrobky ve třídě 5 a 30 a službami ve třídě 35 k obchodním účelům, zprostředkování obchodních kontaktů v oblasti výrobků výše uvedených ve třídě 5 a 30, zprostředkování internetového obchodu v oblasti výrobků výše uvedených ve třídě 5 a 30, komerční využití Internetu v oblastech komerčních internetových médií a vyhledávacích služeb v oblasti výrobků výše uvedených ve třídě 5 a 30, prezentace uživatelů na stránkách world wide web v počítačové síti internet, obchodní management, pomoc při řízení obchodní činnosti.

Třídy výrobků a služeb:

5, 30, 35

(730) **Naturprodukt CZ spol. s r.o.**, Na Viničkách 638, Šestajovice, 25092, CZ

(740) **Ing. Pavel Nádvorník s.r.o.**, Klínová 620/1, Ostrava, Hulváky, 70900

(210) **O-584004**

(220) 15.02.2023

(320) 15.02.2023

(540)



(593) Obrazová

(511) (9) audiovizuální díla, zvukové, obrazové a zvukově obrazové záznamy v analogové nebo digitální podobě na datových nosičích nebo ke stažení na internetu nebo prostřednictvím jiné datové či komunikační sítě, nosiče zvukových, obrazových a zvukově obrazových záznamů a dat nahrané i nenahrané, optické disky, kompaktní disky, DVD, Blu-ray disky, gramofonové desky, magnetické pásky, videokazety, magnetické disky, exponované filmy, software, elektronické databáze a katalogy, softwarové aplikace, software pro hry pro počítače, chytré telefony, tablety a jiná komunikační zařízení a zařízení výpočetní techniky, elektronické publikace na nosičích a ke stažení, počítačový hardware, periferní počítačová zařízení, audiovizuální a fotografické přístroje, komunikační zařízení, přístroje pro zachycení, vysílání, přenos, příjem a reprodukci zvuku a obrazu, elektronická zařízení a příslušenství na zpracování dat, audiovizuální přístroje a zařízení, přístroje pro záznam zvuku a obrazu, elektronická navigační zařízení, obaly a pouzdra na nosiče dat a záznamů, brýle, sluneční brýle, pouzdra na brýle, dekorační magnety, podložky pod myš (příslušenství počítačů); (16) tiskářenské výrobky, knihy, časopisy, fotografie, fotoalba a alba pro sběratele, kalendáře, diáře, poznámkové bloky, plakáty, letáky, nálepky, navštívenky, pohledy, přání, sběratelské karty, katalogy, tištěné manuály, vstupenky, poštovní známky, záložky do knih, tisky, grafické reprodukce, mapy, kancelářské potřeby (kromě nábytku), kancelářský a dopisní papír, desky na dokumenty, obálky, razítka, lepicí pásky, psací potřeby, školní potřeby (papírové zboží), vyučovací pomůcky a potřeby (kromě přístrojů), pera, tužky, zvýrazňovače, fixy, gummy na gumování, malířské soupravy pro umělce a děti, štetce, pastelky, krabice z papíru nebo lepenky, papírové tašky, balicí papír; (35) propagační činnost, reklama, marketingové služby, televizní reklama, reklama online,

poskytování reklamního prostoru, pronájem reklamního času v komunikačních médiích, licence na výrobky a služby pro třetí osoby (komerční správa), merchandising, grafická úprava pro reklamní účely, organizování obchodních nebo reklamních akcí; (38) televizní vysílání a přenosy, audiovizuální přenosové služby, přenos a vysílání dat, přenos digitálních dat prostřednictvím televize, přenos informací elektronickými prostředky, bezdrátové vysílání, kabelové vysílání, satelitní vysílání, provozování vysílacích zařízení, vysílání programů přes internet, distribuce dat nebo audiovizuálních záznamů prostřednictvím globální počítačové sítě nebo internetu, elektronický přenos dat, streaming zvukového materiálu a video materiálu na internetu, služby přenosu videa na vyžádání (VoD), poskytování internetových diskusních fór, poskytování služeb v oblasti online komunikace, přenos interaktivního zábavního software prostřednictvím komunikačních sítí, přenos zpráv prostřednictvím elektronických médií, informační služby týkající se televizního vysílání; (41) vzdělávání a výuka, zábavní, sportovní a kulturní aktivity, výroba rozhlasových a televizních pořadů, filmová a video produkce, výroba audiovizuálních nahrávek, zvuková produkce, video produkce a fotografování, služby televizního studia (nahrávací služby), filmová studia, televizní zábava, hudební koncerty prostřednictvím televize, psaní scénářů, výroba titulků, dabing, filmová distribuce, projekce filmů, pronájem a půjčování filmů, organizace kulturních, zábavních a sportovních akcí, organizování a pořádání výstav k zábavním účelům, organizování festivalů, organizování her a soutěží, poskytování služeb zábavních parků, divadelní představení, poskytování internetových her (bez možnosti stažení), vydavatelská činnost a zpravodajství, reportérské služby, online publikování, poskytování elektronických publikací, zpravodajské programy (služby), poskytování informací o zábavě.

Třídy výrobků a služeb:

9, 16, 35, 38, 41

(730) **FTV Prima, spol. s r.o.**, Vinohradská 3217/167, Praha 10, Strašnice, 10000, CZ

(210) **O-584005**

(220) 15.02.2023

(320) 15.02.2023

(540)



(593) Obrazová

(511) (6) sběrové a přepravní kontejnery a odpadní nádoby kovové na nápojové plechovky a hliníkové nápojové plechovky; (7) drtící stroje a lisovací stroje na nápojové plechovky a hliníkové nápojové plechovky, stroje na lisování odpadu; (16) tiskoviny, noviny, periodika, periodický a neperiodický tisk, časopisy, knihy, brožury, plakáty, kalendáře, samolepky, propagační materiály - v rámci této třídy, papír, sběratelské karty (ne hrací), omalovánky, papírové tácky pod pивní sklenice, papírové podtácky, psací potřeby, záložky do knih, zápisníky, sešity, nabídkové materiály, papírové reklamní desky a poutače, etikety (s výjimkou textilních), reprodukce a grafiky, diáře a kalendáře, blahopřání, obaly z papíru a plastu, například etuje, desky, propagační a upomínkové předměty z papíru; (20) umělecké předměty ze dřeva a plastu určené k instalaci nápojových plechovek a hliníkových nápojových plechovek; (21) koše a sběrné nádoby (nekovové) na nápojové plechovky a hliníkové nápojové plechovky, sběrné nádoby ve formě batohů na nápojové plechovky a hliníkové nápojové plechovky; (25) oděvy, obuv, pokrývky hlavy, čepice, dámské kostýmy, dámské šaty, kabáty, kalhoty, klobouky, kombinézy, košile, košile s krátkým rukávem,

kravaty, montérky, pánské obleky, pulovry, rukavice, saka, svetry, svrchní oděv, šátky a šály, trička, uniformy, vesty; (28) hry, stavebnice, hry automatické a/nebo elektronické s výjimkou těch, které se uvádějí v chod vhozením mince nebo těch, které jsou používány výhradně s televizním přijímačem, hračky, hračky plyšové, hračky pohyblivé, maňásci, tělocvičnice a sportovní potřeby nářadí a náčiní zahrnuté do třídy 28, vánoční ozdoby s výjimkou osvětlení a cukrovinek, elektronické hračky, karnevalové masky, kouzelnické potřeby, pexesa, hrací karty, papírové hračky; (35) propagační, reklamní, informační inzertní materiály, jejich aktualizace a rozšiřování, marketingové služby, zprostředkování obchodních záležitostí, zákaznický servis (tj. zajišťování odbytu, zastupování při obchodních jednáních, sjednávání obchodních podmínek), odborné obchodní poradenství a zprostředkování odbytu upraveného odpadu z nápojových plechovek a hliníkových nápojových plechovek, rozmnožování a tisk reklamních a propagačních materiálů, automatické zpracování dat, výstavy k reklamním a obchodním účelům, činnost podnikatelských, organizačních a ekonomických poradců v oblasti zpětného odběru použitých nápojových plechovek a hliníkových nápojových plechovek, zprostředkování pronájemů reklamních, informačních a inzertních ploch, marketingové studie a průzkumy v oblasti s nakládání s odpady z nápojových plechovek a hliníkových nápojových plechovek, komerční využití internetu v oblastech komerčních internetových médií a vyhledávacích služeb v oblasti zpětného odběru použitých nápojových plechovek a hliníkových nápojových plechovek, organizování a pořádání výstav a veletrhů pro obchodní a reklamní účely, výkup a odbyt upraveného materiálu z nápojových plechovek a hliníkových nápojových plechovek, oddělený výkup těchto nápojových plechovek a hliníkových nápojových plechovek; (38) šíření elektronických časopisů, informací, elektronických periodických a neperiodických tiskovin prostřednictvím elektronické, telekomunikační nebo počítačové sítě, zejména internetu; (39) doprava, odvoz, spediční služby, skladování, pronájem a zprostředkování těchto služeb, pronájem a zprostředkování skladů, kontejnerových přepravníků, kontejnerů, odpadních nádob a vozidel, to vše v souvislosti s nápojovými plechovkami a hliníkovými nápojovými plechovkami, oddělené shromažďování, oddělený sběr, oddělený zpětný odběr, služby týkající se sběru odpadu, a to: privátní, veřejné, komunální, maloobchodní a velkoobchodní sítě sběrných míst pro nápojové plechovky a hliníkové nápojové plechovky; (40) nakládání s odpady (recyklace), a to likvidace nápojových plechovek a hliníkových nápojových plechovek, úprava, zneškodňování, zpracování, recyklace, regenerace a likvidace nápojových plechovek a hliníkových nápojových plechovek, zprostředkovatelská činnost v oblasti nakládání s odpady, pronájem zpracovatelských strojů a zařízení pro zpracování odpadů; (41) instruktážní služby, výchova, vzdělávání, školení, semináře, konference, kongresy, zábava, sportovní a kulturní aktivity, jejich organizování a pořádání, v oblasti nakládání s odpady vzniklých z nápojových plechovek a hliníkových nápojových plechovek, pořádání odborných a vzdělávacích výstav a soutěží, školicí a osvětlová činnost, vydávání periodických a neperiodických tiskovin, vydavatelská a nakladatelská činnost, zprostředkování v oblasti vydávání tiskovin; (42) vědecké a technologické služby a s nimi spojený výzkum a návrhy, průmyslové analýzy, poradenství v oblasti životního prostředí, zejména při nakládání s nápojovými plechovkami a hliníkovými nápojovými plechovkami, zprostředkování inženýrských prací, expertiz a technických projektů v této oblasti, tvorba a správa webových stránek, návrh a vývoj počítačového softwaru v této oblasti, vypracování posudků a stanovisek v oblasti hospodaření s odpady, zprostředkování a poradenství při nakládání s odpady z nápojových plechovek a hliníkových nápojových plechovek, posuzování, odběrů vzorků, analytických rozborů, testování toxicity odpadů, pronájem strojů pro úpravu, recyklaci a zpracování nápojových plechovek a hliníkových nápojových plechovek.

Třídy výrobků a služeb:

6, 7, 16, 20, 21, 25, 28, 35, 38, 39, 40, 41, 42

(730) **Každá plechovka se počítá, z.s.**, č. p. 292, Dýšina, 33002, CZ

(740) Mgr. Tomáš Absolon, Ke kašně 272/24, Praha 4, Písnice, 14200

(210) **O-584010**
(220) 15.02.2023
(320) 15.02.2023
(540)



(593) Obrazová
(511) (35) obchodní zprostředkovatelské služby, zprostředkování reklamy, maloobchodní služby zaměřené na výrobek: potřeby pro domácnost, velkoobchodní služby zaměřené na výrobek: potřeby pro domácnost, on-line maloobchodní služby zaměřené na výrobek: potřeby pro domácnost, on-line maloobchodní služby zaměřené na výrobek: skleněné figurky (dekorace), velkoobchodní služby zaměřené na výrobek: skleněné figurky (dekorace), maloobchodní služby zaměřené na výrobek: skleněné figurky (dekorace), maloobchodní služby zaměřené na výrobek: malování a dekorace, velkoobchodní služby zaměřené na výrobek: malování a dekorace, on-line maloobchodní služby zaměřené na výrobek: malování a dekorace, maloobchodní služby zaměřené na výrobek: hodiny, velkoobchodní služby zaměřené na výrobek: hodiny, on-line maloobchodní služby zaměřené na výrobek: hodiny, maloobchodní služby zaměřené na výrobek: dekorace zhotovené z keramiky, velkoobchodní služby zaměřené na výrobek: dekorace zhotovené z keramiky, maloobchodní služby zaměřené na výrobek: ozdoby a dekorace na vánoční stromky, velkoobchodní služby zaměřené na výrobek: ozdoby a dekorace na vánoční stromky, on-line maloobchodní služby zaměřené na výrobek: ozdoby a dekorace na vánoční stromky, maloobchodní služby zaměřené na výrobek: vánoční ozdoby, velkoobchodní služby zaměřené na výrobek: vánoční ozdoby, on-line maloobchodní služby zaměřené na výrobek: vánoční ozdoby, on-line maloobchodní služby zaměřené na výrobek: umělé květiny, velkoobchodní služby zaměřené na výrobek: umělé květiny, maloobchodní služby zaměřené na výrobek: umělé květiny, maloobchodní služby zaměřené na výrobek: vonné svíčky, velkoobchodní služby zaměřené na výrobek: vonné svíčky, on-line maloobchodní služby zaměřené na výrobek: vonné svíčky, maloobchodní služby zaměřené na výrobek: mýdlo, velkoobchodní služby zaměřené na výrobek: mýdlo, on-line maloobchodní služby zaměřené na výrobek: mýdlo, maloobchodní služby zaměřené na výrobek: tělový krém, velkoobchodní služby zaměřené na výrobek: tělový krém, on-line maloobchodní služby zaměřené na výrobek: tělový krém, on-line maloobchodní služby zaměřené na výrobek: krémy na ruce, velkoobchodní služby zaměřené na výrobek: krémy na ruce, maloobchodní služby zaměřené na výrobek: krémy na ruce, on-line maloobchodní služby zaměřené na výrobek: antibakteriální gely, velkoobchodní služby zaměřené na výrobek: antibakteriální gely, maloobchodní služby zaměřené na výrobek: antibakteriální gely, on-line maloobchodní služby zaměřené na výrobek: přípravky do koupele, velkoobchodní služby zaměřené na výrobek: přípravky do koupele, maloobchodní služby zaměřené na výrobek: přípravky do koupele, maloobchodní služby zaměřené na výrobek: svícný, velkoobchodní služby zaměřené na výrobek: svícný, on-line maloobchodní služby zaměřené na výrobek: svícný, maloobchodní služby zaměřené na výrobek: aromalampa, velkoobchodní služby zaměřené na výrobek: aromalampa, on-line maloobchodní služby zaměřené na výrobek: aromalampa, on-line maloobchodní služby zaměřené na výrobek: lucerny, velkoobchodní služby zaměřené na výrobek: lucerny, maloobchodní služby zaměřené na výrobek: lucerny, on-line maloobchodní služby zaměřené na výrobek: keramika na použití v domácnosti, velkoobchodní služby

zaměřené na výrobek: keramika na použití v domácnosti, maloobchodní služby zaměřené na výrobek: keramika na použití v domácnosti, on-line maloobchodní služby zaměřené na výrobek: nádobí, velkoobchodní služby zaměřené na výrobek: nádobí, maloobchodní služby zaměřené na výrobek: nádobí, on-line maloobchodní služby zaměřené na výrobek: kuchyňské potřeby, velkoobchodní služby zaměřené na výrobek: kuchyňské potřeby, maloobchodní služby zaměřené na výrobek: kuchyňské potřeby, on-line maloobchodní služby zaměřené na výrobek: květinové dekorace, velkoobchodní služby zaměřené na výrobek: květinové dekorace, maloobchodní služby zaměřené na výrobek: květinové dekorace, on-line maloobchodní služby zaměřené na výrobek: zvonkohry, velkoobchodní služby zaměřené na výrobek: zvonkohry, maloobchodní služby zaměřené na výrobek: zvonkohry, on-line maloobchodní služby zaměřené na výrobek: plechové cedule a tabulky, velkoobchodní služby zaměřené na výrobek: plechové cedule a tabulky, maloobchodní služby zaměřené na výrobek: plechové cedule a tabulky; (36) služby nemovitostní (realitní služby), poskytování informací týkajících se realitních záležitostí prostřednictvím internetu, zprostředkování hypoték.

Třídy výrobků a služeb:
35, 36

(591) Barevná
(730) **Z naší Kredence s.r.o.**, č. p. 59, Bílichov, 27374, CZ
(740) Mgr. Jan Brauner LL.M., advokát, Tuřanka 1519/115a, Brno, Slatina, 62700

(210) **O-584011**
(220) 15.02.2023
(320) 15.02.2023
(540)



(593) Obrazová
(511) (35) reklamní, marketingové a propagační služby, administrativní služby, administrativní zpracování objednávek, aktualizace reklamních materiálů, cílené zaslání reklamních materiálů, cílený marketing, kopírování dokumentů, marketingové analýzy, optimalizace návštěvnosti webových stránek, analýzy reklamních materiálů a textů, návrh reklamních materiálů, obchodní informace (poskytování), obchodní průzkum, online inzerce v počítačové síti, PPC reklama, poptávky, poradenské služby pro obchodní vedení, poskytování informací o obchodních kontaktech, prezentace výrobků v komunikačních médiích pro účely maloobchodu, pronájem reklamních ploch, pronájem reklamního materiálu, pronájem reklamního času v komunikačních médiích, průzkum trhu, průzkum veřejného mínění, předvádění zboží, rozhlasová reklama, sestavování statistik, správa zákaznických věrnostních programů, srovnávání cen, styk s veřejností, subdodavatelské služby [pomoc v obchodní činnosti], telemarketing, televizní reklama, vedení počítačové evidence, venkovní reklama, vyhledávání sponzorů, vylepování plakátů, výroba reklamních filmů, zpracování textů, zprostředkování obchodních informací, zprostředkování propagace, zprostředkování reklamy, texty (psaní reklamních textů), distribuce reklamních textů, vydávání a aktualizování reklamních textů; (38) poskytování přístupu k datům nebo dokumentům týkající se online výuky, přenos zpráv a informací mezi počítačovými uživateli interaktivní výuky, poskytování přístupu k webovým kurzům; (41) informace o vzdělávání, pořádání a vedení osobních vzdělávacích fór, pořádání a vedení seminářů, pořádání a vedení workshopů (školení), překladatelské služby, soukromá výuka, vedení workshopů (školení), vzdělávací služby, školení,

zveřejňování, oznamování a psaní textů (s výjimkou reklamních),
organizování webinářů, poskytování online kurzů.

Třídy výrobků a služeb:

35, 38, 41

(591) Barevná

(730) **Votápková Eva**, Pratecká 139, Kobylnice, 66451, CZ

(740) Mgr. Jan Brauner LL.M., advokát, Tuřanka 1519/115a, Brno, Slatina,
62700

(210) **O-584018**

(220) 15.02.2023

(320) 15.02.2023

(540)

Maya.art

(592) Slovní

(511) (14) šperky, drahé kameny, drahokamy, polodrahokamy, perly (klenoty),
bižuterie, umělecká díla z drahých kovů, náušnice, prsteny, řetízky (šperky),
náramky (klenoty), náramky přátelství, korálkové náramky, přívěsky na
náramky, meditační korálky, manžetové knoflíky, medaile, mince,
upomínkové mince, hodiny a hodinky, šperkovnice, kazety na šperky,
dárková pouzdra na hodinářské výrobky, zlato, stříbro, perly (klenoty),
diamanty; (18) kabelky, dámské kabelky, zpracované nebo polozpracované
usně a jiné kůže, peněženky a náprsní tašky, klíčenky (pouzdra na klíče),
obaly na kreditní karty, pouzdra na vizitky, tašky, kosmetické taštičky
(prázdné), pletené tašky nikoliv z drahých kovů, ramenní popruhy,
zavazadlové popruhy, obojky pro domácí zvířata, vodítka; (20) lapače snů
(dekorace), větrné zvonkohry (dekorace), košíky (jiné než kovové),
nekovové závěsné koše na květiny, ošatky na chleba, bytový textil
(polštáře), mantinely do dětských postýlek (jiné než ložní prádlo); (24)
textilní dekorace na stěny, bytový textil, cestovní příkrývky, elastické
tkaniny, flanel, hedvábí, jutové látky, potahy, povlaky, přehozy,
moskvytiéry; (35) maloobchodní prodej zaměřený na šperky, bižuterii,
klenoty, kabelky, tašky, bytové dekorace, vánoční ozdoby a módní doplňky,
elektronický obchod (on-line nakupování) a zprostředkování obchodu
prostřednictvím komunikačních sítí (internetu) se zaměřením na šperky,
bižuterii, klenoty, kabelky, tašky, bytové dekorace, vánoční ozdoby a módní
doplňky, služby předvádění výrobků a vystavování zboží, obchodní nebo
podnikatelské informace, zpracování textu, psaní reklamních textů,
merchandising, reklama a marketing.

Třídy výrobků a služeb:

14, 18, 20, 24, 35

(730) **Havlíková Markéta Mgr.**, Na Panském 215/14, Povrly, 40332, CZ

(740) zaeRkovoáno s.r.o., Vršovické náměstí 111/2, Praha 10, Vršovice, 10100

(210) **O-584056**

(220) 16.02.2023

(320) 16.02.2023

(540)

RETHINK 

(593) Obrazová

(511) (35) reklama, propagace, řízení, organizace a administrativa obchodní
činnosti, kancelářské práce.

Třídy výrobků a služeb:

35

(591) Barevná

(730) **Czech Business Council for Sustainable Development, český
ekvivalent je "Česká podnikatelská rada pro udržitelný rozvoj, z.s."**,
Václavské náměstí 831/21, Praha 1, Nové Město, 11000, CZ

(210) **O-584058**

(220) 16.02.2023

(320) 16.02.2023

(540)

 **czech bcSD**

(593) Obrazová

(511) (35) reklama, propagace, řízení, organizace a administrativa obchodní
činnosti, kancelářské práce.

Třídy výrobků a služeb:

35

(591) Barevná

(730) **Czech Business Council for Sustainable Development, český
ekvivalent je "Česká podnikatelská rada pro udržitelný rozvoj, z.s."**,
Václavské náměstí 831/21, Praha 1, Nové Město, 11000, CZ

(210) **O-584085**

(220) 16.02.2023

(320) 16.02.2023

(540)

HARLEY

(593) Obrazová

(511) (32) pivo, lehká piva a ležáky, nealkoholické pivo, ochucená piva,
nealkoholické nápoje, energetické nápoje; (43) hostinská činnost, ubytovací
služby, hotelové služby, penziony, restaurace, bary, kavárny, vinárny,
provoz cukráren, bufety, jídelny, samoobslužné restaurace, zajišťování
hromadného stravování (catering), služby rychlého občerstvení,
poskytování jídla a nápojů v kioscích, poskytování občerstvení, ubytování
a stravování.

Třídy výrobků a služeb:

32, 43

(730) **Harley Banát Richard**, Farní 97/2, Kroměříž, 76701, CZ

(740) Ing. Zdeněk Kučera, Dlouhá 207, Slušovice, 76315

(210) **O-584086**
(220) 16.02.2023
(320) 16.02.2023
(540)

HARLEY DO KAŽDÉ RODINY

(593) Obrazová
(511) (32) pivo, lehká piva a ležáky, nealkoholické pivo, ochucená piva, nealkoholické nápoje, energetické nápoje; (43) hostinská činnost, ubytovací služby, hotelové služby, penziony, restaurace, bary, kavárny, vinárny, provoz cukráren, bufety, jídelny, samoobslužné restaurace, zajišťování hromadného stravování (catering), služby rychlého občerstvení, poskytování jídla a nápojů v kioscích, poskytování občerstvení, ubytování a stravování.

Třídy výrobků a služeb:
32, 43

(730) **Harley Banát Richard**, Farní 97/2, Kroměříž, 76701, CZ

(740) Ing. Zdeněk Kučera, Dlouhá 207, Slušovice, 76315

(210) **O-584094**
(220) 17.02.2023
(320) 17.02.2023
(540)

ProBLEND 101 L

(592) Slovní
(511) (1) plastické hmoty v surovém stavu, nezpracované plastické hmoty, plastové směsi, plastové sloučeniny spadající do této třídy, chemické látky a chemická činidla spadající do této třídy; (17) polotovary z plastických hmot, zejména plastový granulát, regranulát a jejich směsi; (40) zpracování plastických hmot.

Třídy výrobků a služeb:
1, 17, 40

(730) **AUTOFOR Tools s.r.o.**, Piletická 486, Hradec Králové, Věkoše, 50341, CZ

(740) Mgr. Klára Labalestra, advokátka, Na poříčí 1041/12, Praha 1, Nové Město, 11000

(210) **O-584109**
(220) 17.02.2023
(320) 17.02.2023
(540)



(593) Obrazová
(511) (9) počítačová dokumentace v elektronické podobě, počítačové programy, interaktivní počítačové programy, monitorovací počítačové programy, software, nahrané programy operačních systémů, programy na zpracování dat, programy pro ukládání dat, síťové operační systémové programy, počítačové programy pro správu sítí; (35) poradenství pro vedení firemní dokumentace, pomoc v obchodní a podnikatelské činnosti, management a administrativní služby, obchodní administrativní, administrativní prodeje, kancelářská administrativní pro druhé, řízení obchodní činnosti, administrativní zpracování objednávek, administrativní zpracování dat, administrativní zpracování nákupních objednávek, administrativní služby pro podnikové kanceláře, administrativní zpracování počítačových nákupních objednávek, externí zajištění administrativního řízení podniků, administrativní služby v oblasti vyřizování poptávek, administrativní podpora a zpracování dat (služby), maloobchodní a velkoobchodní prodej produktů a služeb uvedených výše pro třídu 9; (42) poradenství v oblasti automatizace v kancelářích a na pracovištích.

Třídy výrobků a služeb:
9, 35, 42

(591) Barevná
(730) **One Click Business Solutions s.r.o.**, Přílepská 1920, Roztoky, 25263, CZ
(740) Mgr. PETR ŽIŽKA, LL.M., advokátní kancelář, Mgr. Petr Žížka LL.M., Sedláčkova 209/16, Plzeň, Vnitřní Město, 30100

(210) **O-584115**
(220) 19.02.2023
(320) 19.02.2023
(540)



(593) Obrazová
(511) (35) reklamní, marketingové a propagační služby, obchodní poradenské a informační služby pro spotřebitele, pomoc v obchodní a podnikatelské činnosti, management a administrativní služby, řízení, organizace a administrativní obchodní činnosti, kancelářské práce; (41) služby v oblasti

vzdělávání, zábavy a sportu, taneční produkce, hudební produkce, kulturní aktivity; (43) služby zajišťující stravování a nápoje, dočasné ubytování.

Třídy výrobků a služeb:

35, 41, 43

(591) Barevná

(730) ProNi Production s.r.o., Roháčova 830, Kolín, Kolín III, 28002, CZ

(740) Mgr. Lenka Trkalová, advokátka, Matoušova 515/12, Praha 5, Smíchov, 15000

workshopů a výukových kurzů, symposia zaměřená na vzdělávání, pořádání přednášek, pořádání soutěží, organizace soutěží a vyhlašování cen, poskytování výukových kurzů ve finančnictví.

Třídy výrobků a služeb:

9, 16, 35, 36, 41

(730) Fintree s.r.o., Nové sady 988/2, Brno, Staré Brno, 60200, CZ

(740) Mgr. Martin Strnad, Jana Babáka 2733/11, Brno, Královo Pole, 61200

(210) **O-584130**

(220) 20.02.2023

(320) 20.02.2023

(540)

SILESIA SPORT CLINIC

(592) Slovní

(511) (28) sportovní zařízení a zařízení ke cvičení; (42) vědecké a technologické služby, lékařský a farmakologický výzkum; (44) služby zdravotní péče.

Třídy výrobků a služeb:

28, 42, 44

(730) H&H MEDICA s.r.o., Dr. Martinka 1491/7, Ostrava, Hrabůvka, 70030, CZ

(740) Agentura Orange s.r.o., Maxe Švabinského 2239, Frýdek-Místek, Frýdek, 73801

(210) **O-584138**

(220) 20.02.2023

(320) 20.02.2023

(540)

Fintree.
Děláme fintech dostupnější

(210) **O-584133**

(220) 20.02.2023

(320) 20.02.2023

(540)

Fintree

(592) Slovní

(511) (9) elektronické knihy, elektronické publikace ke stažení v podobě časopisů, elektronické noviny ke stažení, elektronické informační bulletiny ke stažení; (16) tiskárenské výrobky, časopisy [periodika], knihy, časopisy jako přílohy novin, propagační publikace, noviny, hospodářské a finanční deníky, hospodářské a finanční magazíny; (35) reklamní, marketingové a propagační služby, služby obchodní analýzy, analýzy trhu, obchodní průzkum a průzkum trhu, konzultace v oblasti reklamy v tisku, konzultace v oblasti reklamy a marketingu, poradenství v reklamě, příprava a umístování reklam, příprava a umístování reklam pro jiné subjekty, příprava reklam pro třetí osoby, pronájem reklamního prostoru na internetu, poskytování reklamního prostoru v periodických publikacích, novinách a časopisech, zobrazování reklamy pro jiné subjekty, distribuce reklamní korespondence a reklamních příloh pravidelných vydání, služby v oblasti reklamy a propagace prodeje, poptávky, poradenství v oblasti řízení a organizace podniku, poskytování obchodních informací prostřednictvím webových stránek, obchodní konzultační služby, obchodní nebo podnikatelský průzkum, vyhotovování hospodářských prognóz, komerční informace a rady pro spotřebitele [spotřebitelská poradna], zprostředkování obchodních informací, sběr údajů do počítačových databází, služby v oblasti obchodního managementu, reklama prostřednictvím elektronických médií a zejména internetu, správa a vytváření počítačových databází, vedení počítačové evidence, administrativní podpora a zpracování dat [služby], sjednávání a uzavírání obchodních transakcí pro třetí strany, obchodní administrativní, marketing; (36) finanční služby, finanční informace, údaje a poradenské a konzultační služby, finanční analýza, služby týkající se průzkumu v oblasti financí, finanční prognózy, finanční informační služby vztahující se k měnám, finanční informace, finanční poradenství, finanční služby související s digitálními měnami; (41) služby v oblasti vzdělávání, zábavy a sportu, školicí služby v oblasti finančnictví, elektronické online publikace periodik a knih, služby vydavatelství, publikace [publikování a vydávání] nakladatelských tiskárenských výrobků, rovněž prostřednictvím internetu, zveřejňování a vydávání tiskárenských výrobků, zejména novin, časopisů a knih, jakož i učebních a vyučovacích pomůcek včetně uložených zvukových a obrazových informací, také v elektronické formě, vydávání knih, vydávání tiskovin, editování psaných textů, on-line vydavatelské služby, vydávání publikací, vydávání časopisů, publikování a vydávání knih, poskytování elektronických publikací online bez možnosti stažení, vydávání elektronických knih a časopisů online, konferenční služby, vedení kurzů, seminářů a workshopů, vedení workshopů (školení), workshopy ke vzdělávacím účelům, workshopy ke školicím účelům, pořádání a vedení konferencí, pořádání a vedení kongresů, pořádání a vedení symposií, pořádání a řízení komerčních a obchodních konferencí, organizování workshopů, pořádání a vedení seminářů, pořádání a vedení workshopů [školení], pořádání expozic pro školicí účely, pořádání odborných

(593) Obrazová

(511) (9) elektronické knihy, elektronické publikace ke stažení v podobě časopisů, elektronické noviny ke stažení, elektronické informační bulletiny ke stažení; (16) tiskárenské výrobky, časopisy [periodika], knihy, časopisy jako přílohy novin, propagační publikace, noviny, hospodářské a finanční deníky, hospodářské a finanční magazíny; (35) reklamní, marketingové a propagační služby, služby obchodní analýzy, analýzy trhu, obchodní průzkum a průzkum trhu, konzultace v oblasti reklamy v tisku, konzultace v oblasti reklamy a marketingu, poradenství v reklamě, příprava a umístování reklam, příprava a umístování reklam pro jiné subjekty, příprava reklam pro třetí osoby, pronájem reklamního prostoru na internetu, poskytování reklamního prostoru v periodických publikacích, novinách a časopisech, zobrazování reklamy pro jiné subjekty, distribuce reklamní korespondence a reklamních příloh pravidelných vydání, služby v oblasti reklamy a propagace prodeje, poptávky, poradenství v oblasti řízení a organizace podniku, poskytování obchodních informací prostřednictvím webových stránek, obchodní konzultační služby, obchodní nebo podnikatelský průzkum, vyhotovování hospodářských prognóz, komerční informace a rady pro spotřebitele [spotřebitelská poradna], zprostředkování obchodních informací, sběr údajů do počítačových databází, služby v oblasti obchodního managementu, reklama prostřednictvím elektronických médií a zejména internetu, správa a vytváření počítačových databází, vedení počítačové evidence, administrativní podpora a zpracování dat [služby], sjednávání a uzavírání obchodních transakcí pro třetí strany, obchodní administrativní, marketing; (36) finanční služby, finanční informace, údaje a poradenské a konzultační služby, finanční analýza, služby týkající se průzkumu v oblasti financí, finanční prognózy, finanční informační služby vztahující se k měnám, finanční informace, finanční poradenství, finanční služby související s digitálními měnami; (41) služby v oblasti vzdělávání, zábavy a sportu, školicí služby v oblasti finančnictví, elektronické online publikace periodik a knih, služby vydavatelství, publikace [publikování a vydávání] nakladatelských tiskárenských výrobků, rovněž prostřednictvím internetu, zveřejňování a vydávání tiskárenských výrobků, zejména novin, časopisů a knih, jakož i učebních a vyučovacích pomůcek včetně uložených zvukových a obrazových informací, také v elektronické formě, vydávání knih, vydávání tiskovin, editování psaných textů, on-line vydavatelské služby, vydávání publikací, vydávání časopisů, publikování a vydávání knih, poskytování elektronických publikací online bez možnosti stažení, vydávání elektronických knih a časopisů online, konferenční služby, vedení kurzů, seminářů a workshopů, vedení workshopů (školení), workshopy ke vzdělávacím účelům, workshopy ke školicím účelům, pořádání a vedení konferencí, pořádání a vedení kongresů, pořádání a vedení symposií,

pořádání a řízení komerčních a obchodních konferencí, organizování workshopů, pořádání a vedení seminářů, pořádání a vedení workshopů [školení], pořádání expozic pro školicí účely, pořádání odborných workshopů a výukových kurzů, symposia zaměřená na vzdělávání, pořádání přednášek, pořádání soutěží, organizace soutěží a vyhlašování cen, poskytování výukových kurzů ve finančnictví.

Třídy výrobků a služeb:

9, 16, 35, 36, 41

(591) Barevná

(730) **Fintree s.r.o.**, Nové sady 988/2, Brno, Staré Brno, 60200, CZ

(740) Mgr. Martin Strnad, Jana Babáka 2733/11, Brno, Královo Pole, 61200

(210) **O-584140**

(220) 20.02.2023

(320) 20.02.2023

(540)



(593) Obrazová

(511) (35) obchodní management, reklamní, marketingové a propagační služby; (38) komunikační služby, služby pro vysílání a přenos dat, přenos digitálních souborů a elektronické pošty, poskytování uživatelského přístupu do globální počítačové sítě, přenos videa na objednávku, poskytování diskusních místností na Internetu a on-line fór, telefonní služby a služby hlasové pošty, telekonferenční a videokonferenční služby; (42) počítačové programování, počítačové a technické služby k zabezpečení počítačových dat a osobních údajů, software jako služba SaaS a platforma jako služba PaaS.

Třídy výrobků a služeb:

35, 38, 42

(591) Barevná

(730) **ART INFINITY EUROPE s.r.o.**, Pod Doubravkou 1337/12, Teplice, 41501, CZ

(210) **O-584141**

(220) 20.02.2023

(320) 20.02.2023

(540)

Café Karel

(592) Slovní

(511) (9) zvukové knihy; (16) tištěné knihy, časopisy, noviny a jiná papírová média, letáky, tištěné letáky, reklamní letáky, tištěné informační letáky, knihy; (21) krabice na jídlo; (24) domácí textil; (41) zveřejňování, oznamování a psaní textů, knihy (vydávání knih); (43) restaurace, restaurace rychlého občerstvení, služby restaurace (braserie), turistické restaurace, kavárna, catering - jídlo a nápoje pro instituce.

Třídy výrobků a služeb:

9, 16, 21, 24, 41, 43

(730) **Procházka Luboš**, Dlouhá 727/39, Praha 1, Staré Město, 11000, CZ

(210) **O-584142**

(220) 20.02.2023

(320) 20.02.2023

(540)



(593) Obrazová

(511) (19) stavební materiály nekovové, dřevo opracované, stavební, tvárné, užitkové, dřevo jako polotovary, dlažby ze dřeva, altány, dřevěná obložení, dýhy, stavby ze dřeva, stavby přenosné, nekovové; (35) propagační činnost, marketing, pomoc při řízení obchodní činnosti ve stavebnictví, obchodní administrativa, kancelářské práce, rozšiřování propagačních publikací, obchodní informace, inzerce reklamní, organizování výstav na pomoc obchodu a výstav reklamních, maloobchod, velkoobchod, internetový obchod, obchod provozovaný mimo řádné provozovny, zprostředkování obchodu, a to vše se stavebním materiálem a stavebními stroji; (37) stavebnictví, stavitelství, stavební dozor, stavební informace, umělecké truhlářství v rámci této třídy, opravy a renovace dočasných staveb, dřevěných staveb a staveb přenosných, altánů, nekovových staveb, staveb a prolézaček pro děti a dětských hřišť.

Třídy výrobků a služeb:

19, 35, 37

(730) **Hřiště hrou s.r.o.**, Sobotecká 810, Turnov, 51101, CZ

(740) **RETROPATENT s.r.o.**, Dobiášova 1246/29, Liberec, Liberec VI-Rochlice, 46006

(210) **O-584152**

(220) 20.02.2023

(320) 20.02.2023

(540)



(593) Obrazová

(511) (43) restaurace (služby).

Třídy výrobků a služeb:

43

(730) **Samek Jan**, Potoční 250, Doksy, Staré Splavy, 47163, CZ

(210) **O-584157**
(220) 21.02.2023
(320) 21.02.2023
(540)

DOBROBOT

(593) Obrazová

(511) (25) sportovní oblečení, neformální oblečení, dětské oblečení, plážové oblečení, kšilty proti slunci (oblečení); (35) subdavatelské služby (obchodní asistence), subdavatelské služby (pomoc v obchodní činnosti), poskytování pomoci v oboru obchodní propagace, pomoc v obchodní a podnikatelské činnosti, management a administrativní služby, reklamní, marketingové a propagační služby, konzultační a poradenské služby a pomoc v oblasti reklamní, marketingové a propagační činnosti, online reklamní a marketingové služby, reklamní a marketingové služby poskytované prostřednictvím sociálních médií, reklamní a marketingové služby poskytované prostřednictvím komunikačních kanálů, konzultace v oblasti prodejních technik a prodejních programů, obchodní informační služby, informační služby o obchodních metodách, informace o hodnocení prodejnosti výrobků, elektronické zpracování objednávek, dojednávání dohod týkajících se prodeje a nákupu zboží, informace a konzultace v oblasti zahraničního obchodu, cenové nabídky na zboží a služby, administrativní zpracování objednávek, administrativní zpracování reklamaci v záruční době, administrativní zpracování a organizování zásilkových služeb (s výjimkou vlastní dopravy), administrativa prodeje, zajišťování propagace dobročinných akcí za účelem získání finančních prostředků, propagace zboží a služeb prostřednictvím sponzorování, propagace výrobků a služeb prostřednictvím sponzorování sportovních akcí, propagace výrobků a služeb prostřednictvím sponzorování mezinárodních sportovních akcí, merchandising, zprostředkování obchodních služeb, zprostředkování obchodních a komerčních kontaktů, zprostředkování smluv na nákup a prodej zboží, zprostředkování smluv pro třetí osoby v oblasti prodeje zboží, obchodní poradenské služby v oblasti zprostředkování zboží a služeb, aukční služby a služby obrácené aukce, online podávání aukčních nabídek pro třetí osoby, provozování aukcí online, organizování internetových aukcí, pořádání interaktivních virtuálních aukcí, služby online aukcí prostřednictvím internetu, sjednávání a vedení internetových aukcí, příprava a pořádání aukcí a reverzních aukcí prostřednictvím počítačových a telekomunikačních sítí, aukce pro dobročinné účely, charitativní aukce na provoz neziskových organizací, aukce na veřejně prospěšný účel, pořádání dobročinných aukcí; (36) organizování charitativních sbírek, charitativní sbírky, poskytování peněžních grantů charitám, získávání finančních prostředků na charitativní účely prodejem charitativních známek, získávání prostředků na charitativní účely formou zábavních akcí, poskytování informací vztahujících se k získávání finančních prostředků na charitativní účely, konzultace v oblasti získávání finančních prostředků prostřednictvím aukcí, charitativní služby, jmenovitě finanční služby, investice fondů pro charitativní účely, charitativní služby v oblasti peněžních darů, charitativní sbírky finančních prostředků na zabránění a prevenci v případě katastrof, pořádání dobročinných sbírek, služby v oblasti dobročinných fondů, organizování dobročinných sbírek pro třetí osoby, pořádání dobročinných akcí za účelem získání finančních prostředků, získávání finančních prostředků a finanční sponzorování, organizování sbírek, pořádání sbírek, obstarávání finančních prostředků, obstarávání finančních prostředků pro zahraniční projekty pomoci, finanční sponzorování, finanční sponzorování sportovních činností, finanční sponzorování zábavních činností, finanční sponzorování divadelních akcí, finanční sponzorování tanečních akcí, finanční

sponzorování kulturních akcí, finanční sponzorování a patronace, financování filmů, finanční sponzorování akcí výtvarného umění, financování televizních programů, financování rozhlasových programů, finanční sponzorování, finanční sponzorování akcí elektronického sportu, finanční služby pro sponzorské firmy, filantropické služby týkající se peněžních darů, finanční a peněžní služby, služby finančních a peněžních transakcí, finanční odhady a oceňování, poskytování předplacených karet a kuponů, vydávání peněžních poukázek, kuponů a poukazů, vydávání slevových poukázek, poskytování informací týkajících se vydávání hodnotových poukázů, vydávání hodnotových poukázů jako odměn za zákaznickou věrnost, vydávání hodnotových poukázů jako součást zákaznického pobídkového programu, vydávání hodnotových poukázek v souvislosti s motivačními programy, finanční služby týkající se poskytování poukázek na nákup zboží, vydávání hodnotových poukázek v souvislosti s věrnostními programy pro zákazníky, služby kolektivního financování (crowdfunding), služby v oblasti skupinového investování (crowdinvesting), finanční zprostředkování, shromažďování finančních informací, získávání finančních prostředků, pořádání aktivit za účelem získání finančních prostředků pro neziskové organizace.

Třídy výrobků a služeb:

25, 35, 36

(730) **Nadační fond Dobrobot**, Bucharova 2928/14a, Praha 5, Stodůlky, 15800, CZ

(740) JUDr. Jakub Vojtěch Ph.D., advokát, Václavské náměstí 2132/47, Praha 1, Nové Město, 11000

(210) **O-584161**

(220) 21.02.2023

(320) 21.02.2023

(540)



KRASNA DUSE

(593) Obrazová

(511) (14) bižuterie, bižuterní ozdoby, kameny pro bižuterii a šperky, perly (klenoty), šperkařské a bižuterní polotovary, vzácné kovy a jejich slitiny, drahokamy, brože, náušnice, náramky, náhrdelníky, přívěsky, šperkařské šatové ozdoby v rámci této třídy, imitace českých granátů, korunky (klenoty), čelenky na hlavu (klenoty), štrasové rondelky (kulaté i tvarové), divadelní bižuterie ke zdobení spodního prádla a oděvů, korálky na výrobu šperků; (18) klíčenky, vodítka, obojky pro psy a kočky, cestovní tašky, kabelky; (21) sklářské výrobky všeho druhu v rámci této třídy, výrobky užitkového a uměleckého skla foukaného, hladkého a zušlechťeného; (26) jehlice do vlasů, vlasové ozdoby, vlasové spony, kloboukové ozdoby, čelenky do vlasů, ozdobné spony do vlasů - klipsy.

Třídy výrobků a služeb:

14, 18, 21, 26

(730) **ŠENYR Bijoux s.r.o.**, Pasiřská 735/40, Jablonec nad Nisou, 46601, CZ

(740) **RETROPATENT s.r.o.**, Dobiášova 1246/29, Liberec, Liberec VI-Rochlice, 46006

(210) **O-584168**

(220) 21.02.2023

(320) 21.02.2023

(540)

VAŘILA MYŠIČKA

(592) Slovní

(511) (16) knihy receptů, pořadače na recepty, tištěné karty s kuchařskými recepty, knihy, potřeby pro knižní vazby, časopisy, diáře, dárkové poukázky, samolepky, obtisky, kalendáře, prospekty, letáky, alba, karty,

pohlednice, papírnické zboží, učební a vyučovací pomůcky (s výjimkou zařízení); (41) psaní blogu, psaní a publikování textů s výjimkou reklamních textů, tvorba (psaní) vzdělávacího obsahu pro podcasty, zvuková produkce a videoprodukce a fotografování, publikování knih a audioknih, vydávání knih, vydávání publikací, elektronické publikování, vzdělávací a školící služby, sportovní a kulturní aktivity, organizování a vedení seminářů, eventů, workshopů a konferencí, pořádání a řízení školení; (43) poradenství týkající kuchařských receptů, příprava pokrmů, poradenské služby v oblasti kulinářského umění.

Třídy výrobků a služeb:
16, 41, 43

- (730) **Metzová Kamila Ing.**, Na Pískách 1391, Nové Strašecí, 27101, CZ
(740) zaeRkovoano s.r.o., Vršovické náměstí 111/2, Praha 10, Vršovice, 10100

(210) **O-584180**

(220) 21.02.2023

(320) 21.02.2023

(540)

NITRIL SPARKLE

(592) Slovní

- (511) (9) ochranné a bezpečnostní prostředky, ochranné rukavice (k ochraně před úrazy a nehodami), ochranné rukavice proti rentgenovému záření pro použití v průmyslu, jednorázové rukavice pro laboratorní použití, rukavice pro průmyslové účely na ochranu před zraněním, jednorázové rukavice na ochranu proti chemikáliím, škodlivým látkám a původcům nemocí; (10) zdravotnické šaty a oděvy, rukavice pro lékařské účely, rukavice pro veterinární použití, rukavice ke stomatologickému použití, rukavice pro lékařská vyšetření, operační rukavice, rukavice pro použití v nemocnicích, jednorázové rukavice k použití v nemocnicích a lékařských praxích; (21) hygienické zboží, a to jednorázové rukavice pro domácí použití.

Třídy výrobků a služeb:
9, 10, 21

- (730) **Espeon, s.r.o.**, U větrolamu 1212/53, Praha 8, Dolní Chabry, 18400, CZ
(740) Mgr. Martin Straka, advokát, Mgr. Martin Straka, Londýnská 674/55, Praha 2, Vinohrady, 12000

(210) **O-584185**

(220) 21.02.2023

(320) 21.02.2023

(540)

Espeonky

(592) Slovní

- (511) (9) ochranné a bezpečnostní prostředky, ochranné rukavice (k ochraně před úrazy a nehodami), ochranné rukavice proti rentgenovému záření pro použití v průmyslu, jednorázové rukavice pro laboratorní použití, rukavice pro průmyslové účely na ochranu před zraněním, jednorázové rukavice na ochranu proti chemikáliím, škodlivým látkám a původcům nemocí; (10) zdravotnické šaty a oděvy, rukavice pro lékařské účely, rukavice pro veterinární použití, rukavice ke stomatologickému použití, rukavice pro lékařská vyšetření, operační rukavice, rukavice pro použití v nemocnicích, jednorázové rukavice k použití v nemocnicích a lékařských praxích; (21) hygienické zboží, a to jednorázové rukavice pro domácí použití.

Třídy výrobků a služeb:
9, 10, 21

- (730) **Espeon, s.r.o.**, U větrolamu 1212/53, Praha 8, Dolní Chabry, 18400, CZ
(740) Mgr. Martin Straka, advokát, Mgr. Martin Straka, Londýnská 674/55, Praha 2, Vinohrady, 12000

(210) **O-584191**

(220) 21.02.2023

(320) 21.02.2023

(540)

LATEX FIT

(592) Slovní

- (511) (9) ochranné a bezpečnostní prostředky, ochranné rukavice (k ochraně před úrazy a nehodami), ochranné rukavice proti rentgenovému záření pro použití v průmyslu, jednorázové rukavice pro laboratorní použití, rukavice pro průmyslové účely na ochranu před zraněním, jednorázové rukavice na ochranu proti chemikáliím, škodlivým látkám a původcům nemocí; (10) zdravotnické šaty a oděvy, rukavice pro lékařské účely, rukavice pro veterinární použití, rukavice ke stomatologickému použití, rukavice pro lékařská vyšetření, operační rukavice, rukavice pro použití v nemocnicích,

jednorázové rukavice k použití v nemocnicích a lékařských praxích; (21) hygienické zboží, s to jednorázové rukavice pro domácí použití.

Třídy výrobků a služeb:
9, 10, 21

- (730) **Espeon, s.r.o.**, U větrolamu 1212/53, Praha 8, Dolní Chabry, 18400, CZ
(740) Mgr. Martin Straka, advokát, Mgr. Martin Straka, Londýnská 674/55, Praha 2, Vinohrady, 12000

(210) **O-584193**

(220) 21.02.2023

(320) 21.02.2023

(540)

Espeon

(592) Slovní

- (511) (10) zdravotnické šaty a oděvy, rukavice pro lékařské účely, rukavice pro veterinární použití, rukavice ke stomatologickému použití, rukavice pro lékařská vyšetření, operační rukavice, rukavice pro použití v nemocnicích, jednorázové rukavice k použití v nemocnicích a lékařských praxích; (21) hygienické zboží, a to jednorázové rukavice pro domácí použití.

Třídy výrobků a služeb:
10, 21

- (730) **Espeon, s.r.o.**, U větrolamu 1212/53, Praha 8, Dolní Chabry, 18400, CZ
(740) Mgr. Martin Straka, advokát, Mgr. Martin Straka, Londýnská 674/55, Praha 2, Vinohrady, 12000

(210) **O-584194**

(220) 21.02.2023

(320) 21.02.2023

(540)

NITRIL DIAMOND3

(592) Slovní

- (511) (9) ochranné a bezpečnostní prostředky, ochranné rukavice (k ochraně před úrazy a nehodami), ochranné rukavice proti rentgenovému záření pro použití v průmyslu, jednorázové rukavice pro laboratorní použití, rukavice pro průmyslové účely na ochranu před zraněním, jednorázové rukavice na ochranu proti chemikáliím, škodlivým látkám a původcům nemocí; (10) zdravotnické šaty a oděvy, rukavice pro lékařské účely, rukavice pro veterinární použití, rukavice ke stomatologickému použití, rukavice pro lékařská vyšetření, operační rukavice, rukavice pro použití v nemocnicích, jednorázové rukavice k použití v nemocnicích a lékařských praxích; (21) hygienické zboží, a to jednorázové rukavice pro domácí použití.

Třídy výrobků a služeb:
9, 10, 21

- (730) **Espeon, s.r.o.**, U větrolamu 1212/53, Praha 8, Dolní Chabry, 18400, CZ
(740) Mgr. Martin Straka, advokát, Mgr. Martin Straka, Londýnská 674/55, Praha 2, Vinohrady, 12000

(210) **O-584210**
(220) 21.02.2023
(320) 21.02.2023
(540)



(593) Obrazová

(511) (9) nahraný obsah (počítačové programy, data a informace), elektronické databáze, aplikační software, platformy počítačového softwaru (nahrané nebo ke stažení), počítačové programy ke zpracování dat, počítačový software ke stažení, software a aplikace pro mobilní zařízení, software pro vývoj aplikací, počítačový software pro použití jako aplikační programové rozhraní (API), softwarové vývojové sady (SDK), počítačový software pro technologii blockchain ke stažení; (36) finanční transakce prostřednictvím blockchainu, finanční a peněžní služby a bankovní služby, směňování peněžních prostředků, online obchodování s měnami v reálném čase, elektronický převod peněžních prostředků, elektronický převod virtuálních měn, služby elektronické peněženky (platební služby), finanční správa elektronických peněženek a účtů kryptoměn, tokenů, virtuálních aktiv a peněžních ekvivalentů; (42) blockchain jako služba (Baas), uchovávání dat prostřednictvím blockchainu, ověřování platnosti dat prostřednictvím blockchainu, konzultační, poradenské a informační služby v oblasti informačních technologií, návrh a vývoj počítačových systémů, návrh systémů pro ukládání dat, navrhování a vývoj softwaru pro elektronické databáze, služby v oblasti informačních technologií, poradenství v oblasti zabezpečení dat, poskytování informací o navrhování a vývoji počítačového softwaru, systémů a sítí, služby zabezpečení, ochrany a obnovy v oblasti informačních technologií, správa vzdáleného serveru, poradenství v oblasti cloudových výpočetních sítí a aplikací, poskytování softwaru na celosvětové počítačové sítí, vývoj softwaru, programování a implementace software, poskytování on-line softwaru bez možnosti stažení, poskytování dočasného používání webových aplikací, ukládání elektronických dat v cloudu [služby], poskytování služeb v oblasti ověřování uživatelů prostřednictvím technologie blockchain.

Třídy výrobků a služeb:
9, 36, 42

(591) Barevná
(730) **Tatum Technology s.r.o.**, Veveří 3163/111, Brno, Žabovřesky, 61600, CZ
(740) INPARTNERS GROUP, Mgr. Jan Brauner LL.M., advokát, Tuřanka 1519/115a, Brno, Slatina, 62700

(210) **O-584211**
(220) 21.02.2023
(320) 21.02.2023
(540)

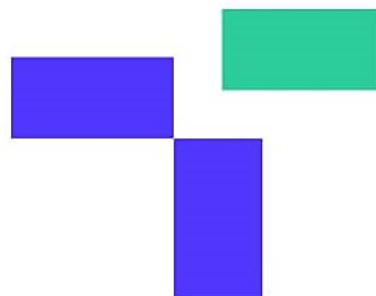

(593) Obrazová

(511) (9) nahraný obsah (počítačové programy, data a informace), elektronické databáze, aplikační software, platformy počítačového softwaru (nahrané nebo ke stažení), počítačové programy ke zpracování dat, počítačový software ke stažení, software a aplikace pro mobilní zařízení, software pro vývoj aplikací, počítačový software pro použití jako aplikační programové rozhraní (API), softwarové vývojové sady (SDK), počítačový software pro technologii blockchain ke stažení; (36) finanční transakce prostřednictvím blockchainu, finanční a peněžní služby a bankovní služby, směňování peněžních prostředků, online obchodování s měnami v reálném čase, elektronický převod peněžních prostředků, elektronický převod virtuálních měn, služby elektronické peněženky (platební služby), finanční správa elektronických peněženek a účtů kryptoměn, tokenů, virtuálních aktiv a peněžních ekvivalentů; (42) blockchain jako služba (Baas), uchovávání dat prostřednictvím blockchainu, ověřování platnosti dat prostřednictvím blockchainu, konzultační, poradenské a informační služby v oblasti informačních technologií, návrh a vývoj počítačových systémů, návrh systémů pro ukládání dat, navrhování a vývoj softwaru pro elektronické databáze, služby v oblasti informačních technologií, poradenství v oblasti zabezpečení dat, poskytování informací o navrhování a vývoji počítačového softwaru, systémů a sítí, služby zabezpečení, ochrany a obnovy v oblasti informačních technologií, správa vzdáleného serveru, poradenství v oblasti cloudových výpočetních sítí a aplikací, poskytování softwaru na celosvětové počítačové sítí, vývoj softwaru, programování a implementace software, poskytování on-line softwaru bez možnosti stažení, poskytování dočasného používání webových aplikací, ukládání elektronických dat v cloudu (služby), poskytování služeb v oblasti ověřování uživatelů prostřednictvím technologie blockchain.

Třídy výrobků a služeb:
9, 36, 42

(591) Barevná
(730) **Tatum Technology s.r.o.**, Veveří 3163/111, Brno, Žabovřesky, 61600, CZ
(740) INPARTNERS GROUP, Mgr. Jan Brauner LL.M., advokát, Tuřanka 1519/115a, Brno, Slatina, 62700

(210) **O-584216**
(220) 22.02.2023
(320) 22.02.2023
(540)



(593) Obrazová
(511) (35) reklama, marketing a propagační služby; (42) služby v oblasti informačních technologií.
Třídy výrobků a služeb:
35, 42
(730) **Váral Ivo**, č. p. 5, Slavičky, 67501, CZ

(210) **O-584218**
(220) 22.02.2023
(320) 22.02.2023
(540)

Kouzelný les

(592) Slovní
(511) (9) hardware a software pro informační technologie a audiovizuální zařízení, zařízení a příslušenství na zpracování dat, platební terminály pro zprostředkování on-line plateb, software, hardware a software používaný při provozu hazardních her, software pro počítačové hry, aplikace a herní software určené k účasti sázejících na hazardních hrách, software pro software pro jednotlivé internetové technické hry, internetové živé hry a elektronické losy internetových loterií; (16) papír, lepenka, reklamní, propagační a užitkové výrobky z papíru určené pro propagaci, periodické i neperiodické publikace, tištěné informační, reklamní a propagační materiály v rámci této třídy určené pro propagaci, tiskárenské výrobky a kartonážní výrobky, a to krabice, data a databáze na papírových nosičích, psací potřeby, kalendáře, diáře, školní potřeby, sázenky, sázkové tikety, vstupenky; (28) herní zařízení a systémy, jejichž prostřednictvím jsou provozovány hazardní hry, losy loterií, terminály a samoobslužné terminály zajišťující provoz loterií, kurzových sázek a jiných hazardních her (herní automaty), samoobslužná koncová zařízení technických her provozovaných v hernách a kasínech, stoly živé hry (herní zařízení); (41) provoz veškerých hazardních her, včetně těch provozovaných dálkovým přístupem prostřednictvím internetu, tedy loterií, kurzových sázek, totalizátorových her, binga, technických her, živých her, tombol nebo turnajů malého rozsahu, jakožto vykonávání činností spočívajících v uskutečňování hazardních her se záměrem dosažení zisku, a to příjem sázek a vkladů do hazardní hry (služby bookmakerů), pořádání a organizování kulturních, sportovních a společenských událostí, soutěží, zábavních služeb v souvislosti s elektronickým sportem, předprodej a prodej vstupenek, organizování a pořádání vzdělávacích akcí, provozování sportovních zařízení.
Třídy výrobků a služeb:
9, 16, 28, 41
(730) **SAZKA a.s.**, Evropská 866/69, Praha 6, Vokovice, 16000, CZ
(740) Halaxová & Halaxová TETRAPAT, Mgr. Eva Halaxová, Jinonická 804/80, Praha 5, Košíře, 15800

(210) **O-584223**
(220) 22.02.2023
(320) 22.02.2023
(540)

Mirage

(593) Obrazová
(511) (10) zdravotní matrace, polštáře a podložky proti proleženinám; (20) polštáře klasické postelové, polštáře dekorativní, matrace do postelí, postele, zateplovací podložky do postelí (krycí podložky na matrace), ložní potřeby (s výjimkou ložního prádla); (24) prošívání postelové přehozy a příkrývky (quilts), ložní povlečení, povlaky na polštáře, potahy na matrace, příkrývky a pokrývky na postel, prostěradla.
Třídy výrobků a služeb:
10, 20, 24
(730) **ROLSIT s.r.o.**, náměstí 14. října 1307/2, Praha 5, Smíchov, 15000, CZ

(210) **O-584225**
(220) 22.02.2023
(320) 22.02.2023
(540)



(593) Obrazová
(511) (12) motorová vozidla, motorová nákladní vozidla, nákladní přívěsy, cisternové nákladní vozy (cisternová vozidla); (35) reklamní, marketingové a propagační služby, pronájem reklamních ploch, vytváření cenových nabídek, management a administrativní služby, tvorba reklamních předmětů a reklam, předváděcí akce a výstavy pro reklamní a obchodní účely; (39) logistika v dopravě, doprava a doručování zboží, nákladní doprava a přeprava, přeprava osob, balení a skladování zboží, pronájem automobilů, skladování nákladů, služby bezpečného skladování (doprava), realizace spedice.
Třídy výrobků a služeb:
12, 35, 39
(591) Barevná
(730) **Valachovič s.r.o.**, Skuherského 1405/86, České Budějovice, České Budějovice 3, 37001, CZ

(740) PatentCentrum Sedlák & Partners s.r.o., Okružní 2824, České Budějovice, České Budějovice 3, 37001

(210) **O-584235**
(220) 23.02.2023
(320) 23.02.2023
(540)



(593) Obrazová
(511) (25) sportovní oblečení, dámské a dětské oděvy, mikiny s kapucí, tepláky, trička, oděvy, sportovní kalhoty, kalhoty, šortky, kalhoty (neformální), bundy, sportovní bundy, bundy prošívané; (35) maloobchodní služby v oblasti oděvů, oblečení a módních doplňků; (42) módní návrhářství, oděvní návrhářství.

Třídy výrobků a služeb:
25, 35, 42

(591) Barevná
(730) **Kratochvilová Aneta Bc.**, Ruská 1311/4, Česká Lípa, 47001, CZ
Kostka Jakub, Boženy Němcové 751, Úvaly, 25082, CZ
(740) Jakub Kostka, Boženy Němcové 751, Úvaly, 25082

(210) **O-584259**
(220) 23.02.2023
(320) 23.02.2023
(540)



(593) Obrazová
(511) (5) farmaceutické, léčebné a veterinární přípravky, hygienické přípravky pro zdravotnické účely, dietetické potraviny a přípravky upravené pro léčebné či veterinární účely, potraviny pro kojenice a batolata, potravinové doplňky pro lidskou spotřebu a zvířata, náplastí, obvazové materiály a krytí, materiály pro plombování zubů, dentální vosky, dezinfekční přípravky,

přípravky na hubení škůdců, fungicidy, herbicidy; (24) textilie a náhražky textilií, bytový textil, textilní nebo plastové závěsy a záclony; (29) maso, ryby, drůbež a zvěřina, masové výtahy, konzervované, mražené, sušené a vařené ovoce a zelenina, želé, džemy, kompoty, vejce, mléko, sýry, máslo, jogurty a jiné mléčné výrobky, potravinářské oleje a tuky; (30) káva, čaj, kakao a náhražky kávy, rýže, těstoviny a nudle, tapioka a ságo, mouka a přípravky vyrobené z obilnin, chléb, pečivo a cukrovinky, čokoláda, zmrzlina, sorbety a jiné produkty určené ke konzumaci v mraženém stavu, cukr, med, melasa, droždí, kypřicí prášek do pečiva, sůl, koření přísady, koření, konzervované byliny, ocet, omáčky a jiná ochucovadla, led (zmražená voda).

Třídy výrobků a služeb:
5, 24, 29, 30

(730) **NeoEco a.s.**, Salaš 103, Zlín, 76351, CZ

(210) **O-584262**
(220) 24.02.2023
(320) 24.02.2023
(540)

Vlčí hory

(592) Slovní
(511) (9) hardware a software pro informační technologie a audiovizuální zařízení, zařízení a příslušenství na zpracování dat, platební terminály pro zprostředkování on-line plateb, software, hardware a software používaný při provozu hazardních her, software pro počítačové hry, aplikace a herní software určené k účasti sázejících na hazardních hrách, software pro jednotlivé internetové technické hry, software pro internetové živé hry, elektronické losy internetových loterií; (16) papír, lepenka, reklamní, propagační a užitkové výrobky z papíru určené pro propagaci, periodické i neperiodické publikace, tištěné informační, reklamní a propagační materiály v rámci této třídy určené pro propagaci, tiskárenské výrobky a kartonážní výrobky, a to krabice, data a databáze na papírových nosičích, psací potřeby, kalendáře, diáře, školní potřeby, sázenky, sázkové tikety, vstupenky; (28) herní zařízení a systémy, jejichž prostřednictvím jsou provozovány hazardní hry, losy loterií, terminály a samoobslužné terminály zajišťující provoz loterií, kurzových sázek a jiných hazardních her (herní automaty), samoobslužná koncová zařízení technických her provozovaných v hernách a kasínech, stoly živé hry (herní zařízení); (41) provoz veškerých hazardních her, včetně těch provozovaných dálkovým přístupem prostřednictvím internetu, tedy loterií, kurzových sázek, totalizátorových her, binga, technických her, živých her, tombol nebo turnajů malého rozsahu, jakožto vykonávání činností spočívajících v uskutečňování hazardních her se záměrem dosažení zisku, a to příjmem sázek a vkladů do hazardní hry (služby bookmakerů), pořádání a organizování kulturních, sportovních a společenských událostí, soutěží, zábavních služeb v souvislosti s elektronickým sportem, předprodej a prodej vstupenek, organizování a pořádání vzdělávacích akcí, provozování sportovních zařízení.

Třídy výrobků a služeb:
9, 16, 28, 41

(730) **SAZKA a.s.**, Evropská 866/69, Praha 6, Vokovice, 16000, CZ
(740) Halaxová & Halaxová TETRAPAT, Mgr. Eva Halaxová, Jinonická 804/80, Praha 5, Košíře, 15800

(210) **O-584265**
(220) 24.02.2023
(320) 24.02.2023
(540)

THUIK - Technika hlubokého uvědomění, introspekce a kultivace Libora Smetany

(592) Slovní
(511) (9) nahraná videa, nahrané filmy, video filmy; (41) koučování, kurzy osobního rozvoje, kurzy sebeuvědomění (školení), nakladatelské služby, on-line vydavatelské služby, organizování kurzů, pořádání, vedení a organizování seminářů, poskytování on-line školení, školicí nebo vzdělávací služby v oblasti životního koučování, vedení workshopů a seminářů v oblasti osobnostního uvědomění, vedení workshopů a seminářů v oblasti rozvoje osobnosti; (44) služby péče o duševní zdraví, služby v oblasti alternativní medicíny, terapeutické služby; (45) duchovní vedení, poradenství týkající se duchovního vedení

Třídy výrobků a služeb:
9, 41, 44, 45

- (730) **Smetana Libor**, Budějovická 1542, Tábor, 39002, CZ
(740) artpatent, advokátní kancelář s.r.o., Mgr. Tomáš Bejček, Dukelských hrdinů 976/12, Praha 7, Holešovice, 17000

(210) **O-584266**

(220) 24.02.2023

(320) 24.02.2023

(540)

FMK

(592) Slovní

- (511) (5) analgetika, antibiotika, antidiuretické přípravky, antiseptika, vakcíny, vitamínové přípravky, dietetické látky pro lékařské účely, dietní potravinové doplňky pro lidskou potřebu, rostlinné výtažky pro farmaceutické účely, bylinné výtažky pro lékařské účely, elixíry (farmaceutické přípravky), antipyretika, léčiva posilující nervovou soustavu, imunostimulanty, oční kapky, humánní léčiva, drogy pro léčebné účely, léčivé nápoje, léčivé infuze, laxativa, přípravky se stopovými prvky pro lidskou potřebu, projímadla, farmaceutické přípravky, chemicko-farmaceutické přípravky, léčivé čaje.

Třídy výrobků a služeb:

5

- (730) **Farmak Group Limited**, Alkaiou, 24, Flat/Office 201, Strovolos, 2064, Nicosia, CY

- (740) Rott, Růžička & Guttman a spol., Vyskočilova 1566, Praha 4, Michle, 14000

(210) **O-584267**

(220) 24.02.2023

(320) 24.02.2023

(540)



(593) Obrazová

- (511) (35) sjednávání obchodních smluv pro jiné osoby, průzkum trhu, pořádání a vedení obchodních akcí, ekonomické prognózy, poskytování obchodních informací, marketing, cílený marketing, marketingový výzkum, organizování výstav pro komerční nebo reklamní účely, zprostředkování dovozu a vývozu, velkoobchodní služby v oblasti farmaceutických, veterinárních a hygienických přípravků a lékařských potřeb, maloobchodní služby v oblasti farmaceutických, veterinárních a hygienických přípravků a lékařských potřeb, prezentace zboží v komunikačních médiích pro maloobchodní účely, propagace, reklama.

Třídy výrobků a služeb:

35

- (730) **Farmak Group Limited**, Alkaiou, 24, Flat/Office 201, Strovolos, 2064, Nicosia, CY

- (740) Rott, Růžička & Guttman a spol., Vyskočilova 1566, Praha 4, Michle, 14000

(210) **O-584268**

(220) 24.02.2023

(320) 24.02.2023

(540)

**Absa Empowering Africa's tomorrow,
together...one story at a time**

(592) Slovní

- (511) (36) finanční, peněžní a bankovní služby, pojišťovací služby, služby nemovitostní (realitní služby), charitativní služby, jmenovitě finanční služby, pořádání dobročinných sbírek a získávání finančních prostředků, finanční sponzoring.

Třídy výrobků a služeb:

36

- (730) **ABSA BANK LIMITED**, 15 Troye Street, Johannesburg, Gauteng, ZA

- (740) Bird & Bird s.r.o. advokátní kancelář, Mgr. Vojtěch Chloupek, advokát, Karolinská 707/7, Praha 8, Karlín, 18600

(210) **O-584271**

(220) 24.02.2023

(320) 24.02.2023

(540)



(593) Obrazová

- (511) (1) konzervanty do krmiv pro zvířata (chemické), chemické výrobky k použití při výrobě krmiv pro zvířata, chemická aditiva k použití při výrobě krmiv pro zvířata; (5) veterinární přípravky a látky, veterinární léčiva, veterinární vakcíny, antiparazitika, dezinfekční prostředky pro zvířata, potravní doplňky pro zvířata, léčivé přísady do krmiv pro zvířata, krmivo pro zvířata s léčivými přísadami, medikované krmivo pro zvířata, přípravky na ochranu rostlin proti chorobám a škůdcům; (10) veterinární přístroje a nástroje, aplikátory veterinárních přípravků; (31) krmiva a potrava pro zvířata, směsi krmiv pro zvířata; (35) maloobchodní nebo velkoobchodní služby pro farmaceutické, veterinární a hygienické přípravky, léčivé přísady do krmiv pro zvířata a veterinární přístroje a nástroje, maloobchodní nebo velkoobchodní prodej krmiv a krmných směsí pro zvířata; (42) veterinární výzkum, veterinární laboratorní služby, farmakologický výzkum a vývoj v oblasti veterinárních přípravků, farmakologické služby v oblasti farmakologie, biochemie a analytické chemie.

Třídy výrobků a služeb:

1, 5, 10, 31, 35, 42

(591) Barevná

- (730) **BIOPHARM, Výzkumný ústav biofarmacie a veterinárních léčiv a.s.**, Chotouň 90, Pohoří, 25449, CZ

- (740) C|K|T ČERVENKA TURKOVÁ & PARTNERS Advokátní, patentová a známková kancelář, Mgr. Červenková Radka, Anny Letenské 34/7, Praha 2, Vinohrady, 12000

(210) **O-584272**
(220) 24.02.2023
(320) 24.02.2023
(540)



(593) Obrazová
(511) (14) bižuterie a ozdoby, části a součásti klenotů, manžetové knoflíky a spony do kravat, medaile, odznaky, ozdoby (šperky), klenoty jako předměty z drahých kovů, klenoty nikoliv ze vzácných kovů; (16) psací potřeby, pera z drahých kovů, pera s třípytkami (papírenské zboží), pera (psací potřeby), dárková pouzdra na psací potřeby, doplňky k tužkám, držáky na pera a tužky, hroty psacích per, inkoust do per, inkoust do psacích potřeb, inkoustová pera, inkoustové polštářky, krabice na pera, mechanické tužky, náplně do per, násadky na pera, násady na psací potřeby pro lepší uchycení, nástroje na psaní, ozdoby na tužky, penály, pečeti [razítka], pouzdra na psací potřeby [papírmictví], propisky, kuličková pera, diáře, zápisníky, pouzdra na zápisníky; (18) kůže a imitace kůže, pouzdra kožená nebo z kožené lepenky, syntetická kůže, kožené desky, kožené etikety, kožené obaly na doklady, kožené pásy, kožené peněženky, kožené tašky, kožené kapsičky, kožená zavazadla, pouzdra na vizitky, pouzdra na karty, pouzdra na klíče, obaly na dokumenty, kufříky, kabelky, cestovní tašky, aktovky a pouzdra na doklady, batohy.

Třídy výrobků a služeb:
14, 16, 18

(730) **Najvar Marek**, Mokrá 126, Mokrá-Horákov, 66404, CZ
(740) Mgr. Ondřej Najman, advokát, Žitenická 871/3, Praha 9, Prosek, 19000

(210) **O-584273**
(220) 24.02.2023
(320) 24.02.2023
(540)

ČESKÁ PERA
MAREK NAJVAR

(593) Obrazová
(511) (14) bižuterie a ozdoby, části a součásti klenotů, manžetové knoflíky a spony do kravat, medaile, odznaky, ozdoby (šperky), klenoty jako předměty z drahých kovů, klenoty nikoliv ze vzácných kovů; (16) psací potřeby, pera z drahých kovů, pera s třípytkami (papírenské zboží), pera (psací potřeby),

dárková pouzdra na psací potřeby, doplňky k tužkám, držáky na pera a tužky, hroty psacích per, inkoust do per, inkoust do psacích potřeb, inkoustová pera, inkoustové polštářky, krabice na pera, mechanické tužky, náplně do per, násadky na pera, násady na psací potřeby pro lepší uchycení, nástroje na psaní, ozdoby na tužky, penály, pečeti [razítka], pouzdra na psací potřeby [papírmictví], propisky, kuličková pera, diáře, zápisníky, pouzdra na zápisníky; (18) kůže a imitace kůže, pouzdra kožená nebo z kožené lepenky, syntetická kůže, kožené desky, kožené etikety, kožené obaly na doklady, kožené pásy, kožené peněženky, kožené tašky, kožené kapsičky, kožená zavazadla, pouzdra na vizitky, pouzdra na karty, pouzdra na klíče, obaly na dokumenty, kufříky, kabelky, cestovní tašky, aktovky a pouzdra na doklady, batohy.

Třídy výrobků a služeb:
14, 16, 18

(591) Barevná
(730) **Najvar Marek**, Mokrá 126, Mokrá-Horákov, 66404, CZ
(740) Mgr. Ondřej Najman, advokát, Žitenická 871/3, Praha 9, Prosek, 19000

(210) **O-584274**
(220) 24.02.2023
(320) 24.02.2023
(540)

happiness audit

(592) Slovní
(511) (35) provádění podnikových auditů.

Třídy výrobků a služeb:
35

(730) **TALLA - happiness management s.r.o.**, Mladých Běchovic 2, Praha 9, Běchovice, 19300, CZ

(210) **O-584275**
(220) 24.02.2023
(320) 24.02.2023
(540)

happiness akademie

(592) Slovní
(511) (41) poskytování vzdělávání, poskytování služeb zkoušení a přezkoušení v oblasti vzdělávání.

Třídy výrobků a služeb:
41

(730) **TALLA - happiness management s.r.o.**, Mladých Běchovic 2, Praha 9, Běchovice, 19300, CZ

(210) **O-584278**
(220) 24.02.2023
(320) 24.02.2023
(540)



(593) Obrazová
(511) (18) kufry a zavazadla, nákupní tašky, cestovní tašky, školní aktovky, aktovky diplomatky, batohy, kabelky, deštníky, slunečníky a hole, biče a sedlářské výrobky, kožená galanterie, dárkové, upomínkové a umělecké

předměty z kůže, imitace kůže a kožešin, oděvní doplňky z kůže, imitace kůže a kožešin; (25) pánské, dámské a dětské oděvy, kalhoty, košile, svetry, pulovry, pláště, kostýmy, kabáty, prádlo, spodní prádlo, veškeré sportovní oblečení včetně oblečení pro camping, turistiku a horolezectví, sportovní oblečení a dresy, dětské a kojenecké oděvní zboží, zakázkové oděvy, obuv, sportovní obuv, pracovní obuv, opasky; (28) hry, hračky, sportovní nářadí, sportovní potřeby včetně potřeb pro camping, turistiku a horolezectví - vše v rámci této třídy; (40) zakázkové krejčovství, šití konfekčních oděvů, šití sportovního oblečení a vybavení.

Třídy výrobků a služeb:

18, 25, 28, 40

(730) **Plaštiak Martin**, Kotkova 219/13, Přerov, Přerov II-Předmostí, 75124, CZ

(740) Ing. Zdeněk Kučera, Dlouhá 207, Slušovice, 76315

(210) **O-584282**

(220) 27.02.2023

(320) 27.02.2023

(540)

PIVOVAR
KAREL IV.

(593) Obrazová

(511) (21) sklo dekorativní (nikoli pro stavební průmysl), porcelán a majolika neobsažená v jiných třídách, zejména poháry, korbely, pивní sklenice, termosky; (29) maso a masové výrobky zejména klobásy, salámy, párky, paštiky, tlačěnka, drůbež a zvěřina, masové výtažky, džemy, marmeláda, ryby neživé, zpracované rybí výrobky pro lidskou spotřebu, konzervované maso; (30) káva, čaj, mouka, přípravky z obilnin, chléb, pečivo, zákusky, koláče, cukrovinky, želé ovocné (cukrovinky); (32) piva všeho druhu, minerální vody, šumivé nápoje, nápoje nealkoholické, ovocné nápoje, ovocné šťávy, sirupy do nápojů, sirupy na ochucování; (35) informační a poradenské služby v obchodu, poradenství při řízení obchodu, objednávkové služby pro třetí strany, on-line objednávkové služby, nákupní služby s výrobky výše uvedenými ve tř. 21, 29, 30 a 32, subdodavatelské služby s výrobky výše uvedenými ve tř. 21, 29, 30 a 32 (pomoc v obchodní činnosti), řízení průmyslových nebo obchodních podniků, propagační činnost, reklama, pronájem reklamních ploch, obchodní administrativa, průzkum trhu a marketingové studie, služby zprostředkování kancelářské práce, obchodní správa hotelů pro třetí osoby, účetnictví; (40) konzervace potravin a nápojů, zpracování potravin a nápojů, pasterizace potravin a nápojů, pivovarnické služby, vaření piva; (43) služby zajišťující stravování, jídelny a závodní jídelny, restaurace, catering (poskytování jídla a nápojů), bary, poskytování hotelového ubytování, penzionů, pronajímání jednacích místností.

Třídy výrobků a služeb:

21, 29, 30, 32, 35, 40, 43

(730) **KAREL HOLOUBEK - Trade Group a.s.**, Vodičkova 682/20, Praha 1, Nové Město, 11000, CZ

(740) Ing. Jarmila Javoříková, patentový zástupce, Slunečná 4566, Zlín, 76005

(210) **O-584283**

(220) 27.02.2023

(320) 27.02.2023

(540)



(593) Obrazová

(511) (21) sklo dekorativní (nikoli pro stavební průmysl), porcelán a majolika neobsažená v jiných třídách, zejména poháry, korbely, pивní sklenice, termosky; (29) maso a masové výrobky zejména klobásy, salámy, párky, paštiky, tlačěnka, drůbež a zvěřina, masové výtažky, džemy, marmeláda, ryby neživé, zpracované rybí výrobky pro lidskou spotřebu, konzervované maso; (30) káva, čaj, mouka, přípravky z obilnin, chléb, pečivo, zákusky, koláče, cukrovinky, želé ovocné (cukrovinky); (32) piva všeho druhu, minerální vody, šumivé nápoje, nápoje nealkoholické, ovocné nápoje, ovocné šťávy, sirupy do nápojů, sirupy na ochucování; (35) informační a poradenské služby v obchodu, poradenství při řízení obchodu, objednávkové služby pro třetí strany, on-line objednávkové služby, nákupní služby s výše uvedenými výrobky ve tř. 21, 29, 30 a 32, subdodavatelské služby s výše uvedenými výrobky ve tř. 21, 29, 30 a 32 (pomoc v obchodní činnosti), řízení průmyslových nebo obchodních podniků, propagační činnost, reklama, pronájem reklamních ploch, obchodní administrativa, průzkum trhu a marketingové studie, služby zprostředkování kancelářské práce, obchodní správa hotelů pro třetí osoby, účetnictví; (40) konzervace potravin a nápojů, zpracování potravin a nápojů, pasterizace potravin a nápojů, pivovarnické služby, vaření piva; (43) služby zajišťující stravování, jídelny a závodní jídelny, restaurace, catering (poskytování jídla a nápojů), bary, poskytování hotelového ubytování, penzionů, pronajímání jednacích místností.

Třídy výrobků a služeb:

21, 29, 30, 32, 35, 40, 43

(730) **KAREL HOLOUBEK - Trade Group a.s.**, Vodičkova 682/20, Praha 1, Nové Město, 11000, CZ

(740) Ing. Jarmila Javoříková, patentový zástupce, Slunečná 4566, Zlín, 76005

(210) **O-584295**

(220) 27.02.2023

(320) 27.02.2023

(540)

SYSTEMIST

(592) Slovní

(511) (9) software pro správu dat a souborů a databázový software, software pro správu knihovnických systémů, databázový software a počítačový knihovnický software, software pro monitorování, analýzu, kontrolu a provádění operací ve fyzickém světě, software pro webové aplikace a servery, software umělé inteligence pro analýzy, software umělé inteligence a strojového učení, nástroje pro vývoj počítačového softwaru, počítačový software pro integraci aplikací a databází, počítačový software k vytváření vyhledatelných databází informací a dat, počítačový software pro automatické ukládání dat, cloud computingový software ke stažení, cloudové servery, aplikační software pro služby cloud computingu, software pro monitorování cloudové sítě, software pro automatizaci postupů, software pro strojovou automatizaci a počítačový software pro automatizaci budov, elektronické instalace a řídicí systémy pro procesy, stroje a budovy, přístroje a nástroje

pro výměnu, ukládání, přenos a sběr dat v následujících oborech: řízení procesů, monitorování procesů, optimalizace procesů, software pro správu automatizačních zařízení, elektroniky, disků, servosystémů, programovatelných automatů, programovatelných logických automatů, počítačů nebo chytrých rozvodných sítí, moduly a software pro elektroinstalaci balíčků, zákaznický software a software specifický pro projekty pro řízení průmyslových zařízení; (42) vývoj a přepracování počítačového hardwaru a softwaru, počítačové programování, pronájem vybavení a instalací pro informační technologie, technické plánování, vývoj a projektování telekomunikačních služeb a zařízení a služeb a zařízení pro zpracování informací, telekomunikačních sítí, jakož i příslušných nástrojů, vývoj, sestavování a pronájem programů na zpracování dat, poskytování informací, poradenských a konzultačních služeb v oblasti počítačového softwaru, tvorba, další vývoj, údržba a instalace počítačových programů, programových knihoven a databází, pronájem následujících výrobků: zařízení pro zpracování informací, počítačů a souvisejícího počítačového hardwaru, technické provádění automatizačních služeb a poradenství pro ně, konzultace k počítačovému softwaru, poradenství v oblasti navrhování, instalace, a údržby počítačového softwaru a lokálních a rozsáhlých sítí a celosvětových sítí, poradenství týkající se softwaru a hardwaru se zaměřením na integrované systémy managementu, automatizační poradenství při výběru počítačového hardwaru, softwaru a lokálních a rozsáhlých a celosvětových sítí, zejména pro automatizaci výroby a intralogistiky, technické poradenství týkající se počítačového hardwaru (s výjimkou instalací, oprav a údržby počítačového hardwaru), technické poradenství týkající se počítačového hardwaru (s výjimkou instalací, oprav a údržby počítačového hardwaru), počítačového softwaru a automatizačních konceptů se zaměřením na PCL systémy a knihovnické systémy, poskytování on-line softwaru bez možnosti stažení, psaní a vývoj počítačového kódu pro operační systémy, programovatelné automaty, programovatelné logické automaty a počítačové terminály, monitorování provozu počítačových systémů na dálku, poradenské služby vztahující se k rozhraním člověk-stroj pro počítačový software, konfigurace počítačových systémů, zejména DSC, PLC, SCADA, instalační služby v oblasti softwaru, psaní a vývoj počítačového kódu, zejména v souvislosti se systémy SCADA a HMI, technologické poradenství ve vztahu k následujícím oborům: průmyslové automatizace, rešerše a vývoj s ohledem na nových výrobků pro druhé, jakož i technické projektové plánování, programování elektronických kontrolních systémů, tvorba řídicích programů pro automatické měření, kompletování, úpravu a související vizualizaci, tvorba kontrolních programů na kontrolu elektrických operací a hnací moduly, počítačově podporovaná technická analýza dat, navrhování a vývoj softwarových nástrojů a systémů pro analýzu dat, navrhování a vývoj počítačového softwaru pro kontrolu procesů, prediktivní analytické a datové vědecké služby pro poskytování předpovědí a doporučení ve vztahu k provozu, opravám a údržbě průmyslových strojů, prediktivní analytické a datové vědecké služby pro správu a optimalizaci průmyslových strojů, služby v oblasti prediktivní analytické a datové vědy v oboru operačních technologií, služby ICT specialistů, hosting serverů, sítí a stolních počítačů, vývoj, aktualizace a údržba databázových systémů, výzkum a poradenství týkající se automatizačních a telekomunikačních sítí s umělou inteligencí (AI), inženýrské služby v souvislosti s následujícími obory: (automatické) zpracování dat a technologie zpracování dat, služby navrhování a vývoje ve vztahu k následujícím výrobkům: systémy a nástroje pro zpracování dat, pronájem zařízení na zpracování dat a pronájem počítačů, software jako služba [SaaS], infrastruktura jako služba (IAAS), platforma jako služba (PAAS).

Třídy výrobků a služeb:
9, 42

- (730) **KP-SYS spol. s r.o.**, Čacké 2735, Pardubice, Zelené Předměstí, 53002, CZ
(740) barta.legal s.r.o., advokátní kancelář, JUDr. Jan Bárta, Kaprova 42/14, Praha 1, Staré Město, 11000

- (210) **O-584309**
(220) 27.02.2023
(320) 27.02.2023
(540)

CANTO

- (592) Slovní
(511) (20) kancelářské židle, kancelářská křesla, kancelářský nábytek.

Třídy výrobků a služeb:
20

- (730) **OFFICE PRO s.r.o.**, Brázdímská 1843, Brandýs nad Labem-Stará Boleslav, Brandýs nad Labem, 25001, CZ

- (740) JUDr. Karla Makovcová Chlumská, Ovocný trh 572/11, Praha 1, Staré Město, 11000

- (210) **O-584325**
(220) 28.02.2023
(320) 28.02.2023
(540)

Yanett

- (592) Slovní
(511) (3) balzám na vlasy, barvicí přípravky na vlasy, bělicí přípravky na vlasy, čistící přípravky na vlasy, gely na vlasy, hydratační přípravky na vlasy, kondicionéry na vlasy, kosmetické přípravky na vlasy a pokožku hlavy, kosmetické vlasové vody, krémy na vlasy, křídly na vlasy, laky na vlasy, lesk na vlasy, masky na vlasy, mléka na ochranu vlasů, neutralizační přípravky na vlasy, olej na vlasy, oplachy na vlasy [šampóny-kondicionéry], pomády na vlasy, přípravky na čištění a mytí vlasů, přípravky na kadeření vlasů, přípravky na ochranu barvených vlasů, přípravky na ochranu vlasů před sluncem, přípravky na ondulaci vlasů, přípravky na ošetřování vlasů, přípravky na tónování vlasů, přípravky na trvalé ondulování vlasů, přípravky na vlasový styling, přípravky na úpravu vlasů, přípravky pro péči o vlasy, šampon na vlasy, stylingové spreje na vlasy, tužidla na vlasy, vlasová kosmetika, vlasová séra, vlasová tonika, vlasové kondicionéry, vosk na vlasy, zesvětlovač vlasů, zjemňující přípravky na vlasy; (35) maloobchod, velkoobchod a internetový obchod s výrobky uvedenými ve třídě 3 výše v tomto seznamu.

Třídy výrobků a služeb:
3, 35

- (730) **Grohmannová Žaneta**, Opatovice 128, Vyškov, 68201, CZ
(740) Chytilová & spol., patentová kancelář, s.r.o., Nad spádem 641/20, Praha 4, Podolí, 14700

- (210) **O-584334**
(220) 28.02.2023
(320) 28.02.2023
(540)



- (593) Obrazová
(511) (42) architektonické služby, navrhování interiérů, návrhy interiéru.

Třídy výrobků a služeb:
42

- (730) **ROTTER ALEŠ Ing. arch.**, Ježkova 1345/6, Ostrava, Poruba, 70800, CZ

(210) **O-584336**
(220) 28.02.2023
(320) 28.02.2023
(540)



(593) Obrazová
(511) (5) farmaceutické přípravky, doplňky stravy a přírodní léčiva, potravní doplňky a dietetické přípravky, potravní doplňky pro zvířata.
Třídy výrobků a služeb:
5
(591) Barevná
(730) **N-Medical s.r.o.**, U Olivovny 1640/2, Říčany, 25101, CZ
(740) Kořistka Martin, CZ patentový zástupce, ETMA & EDA, Martin Kořistka, Karpatská 241/3, Brno, Starý Lískovec, 62500

(210) **O-584343**
(220) 01.03.2023
(320) 01.03.2023
(540)

DriveZone

(592) Slovní
(511) (14) náramky vyrobené z gumy nebo silikonu se vzorem nebo nápisem; (16) nálepky na auta, nálepky, ozdobné nálepky na přilby, kalendáře, pohlednice, psací potřeby, papírové zboží; (18) klíčenky, peněženky, cestovní tašky, brašny, ledvinky, batohy, zavazadla, kůže a umělé kůže; (21) hrnky, skleničky; (25) oděvy, obuv a pokrývky hlavy; (35) reklamní, inzertní a propagační služby, marketing, reklamní, inzertní a propagační činnost prostřednictvím jakéhokoliv média, prostřednictvím telefonní sítě nebo datové sítě nebo informační sítě nebo elektronické sítě nebo komunikační sítě nebo počítačové sítě, poskytování informací a jiných informačních produktů komerčního nebo reklamního charakteru, multimediálních informací komerčního charakteru, komerční využití Internetu v oblastech komerčních internetových médií a vyhledávacích služeb, on-line inzerce, organizační zabezpečování televizního vysílání, shromažďování dat a informací elektronicky, pořádání výstav k obchodním účelům, psaní reklamních textů; (38) informační služby, šíření informací prostřednictvím datových sítí, telematika, výměna zpráv, šíření, výměna nebo získávání zpráv a informací, šíření elektronických časopisů, informací, audio nebo audiovizuálních děl prostřednictvím informační nebo datové nebo elektronické nebo komunikační nebo telekomunikační nebo počítačové sítě, zejména Internetu; (41) nakladatelství, vydavatelství, ediční činnost, publikační činnost, agenturní činnost v oblasti kultury, zprostředkování v oblasti kultury, výchovy, zábavy a sportu, výchovná, vzdělávací, soutěžní a zábavní činnost, organizace, provozování a provádění her a soutěží včetně veřejných, výstavní činnost v oblasti kultury nebo zábavy nebo výchovy nebo vzdělávání, psaní textů (nikoli reklamních).
Třídy výrobků a služeb:
14, 16, 18, 21, 25, 35, 38, 41
(730) **Beneš Martin**, Struha 869, Vamberk, 51754, CZ
(740) PatentCentrum Sedláč & Partners s.r.o., Okružní 2824, České Budějovice, České Budějovice 3, 37001

(210) **O-584351**
(220) 01.03.2023
(320) 01.03.2023
(540)

MiaMel

(592) Slovní
(511) (30) cukrářské výrobky, cukrovinky, pekárenské výrobky, sušenky, křehké pečivo – sušenky, oplatky, suchary, zákusky, koláče, kandys, bonbóny, gumové bonbóny, karamelky, lízátko, žvýkačky, lékořice (cukrovinky), ovocné želé (cukrovinky), cukrovinky v podobě pěny, ovocné cukrovinky, chléb, bagel (chlebové pečivo), sladké žemle, cereální pečivo, sendviče, muffiny, croissanty, vafle, dorty, dortové korpusy, těsta na koláče, koblihy, perníky, medovíčky, čokoláda, čokoládové pralinky, čokoládové tyčinky, čokoládové bonbóny, marcipán, nugát, polevy na koláče, cukrovinkové ozdoby na dorty, přísady na bázi kakaa do cukrářských výrobků, přípravky na výrobu cukrovinek, kávové náplně, pudinky, potraviny s kakaovým základem, horká čokoláda, směsi horké čokolády, káva, náhražky kávy, čaj, těstoviny; (35) maloobchodní služby s výrobky uvedenými ve třídě 30 tohoto seznamu, maloobchodní služby s výrobky uvedenými ve třídě 30 tohoto seznamu prostřednictvím internetu, maloobchodní služby s výrobky uvedenými ve třídě 30 tohoto seznamu prostřednictvím internetu.
Třídy výrobků a služeb:
30, 35
(730) **CUKROVINKY s.r.o.**, Polom 1208, Námestovo 029 01, SK
(740) INPARTNERS GROUP, Mgr. Simona Hejdomáková, advokátka, Tuřanka 1519/115a, Brno, Slatina, 62700

(210) **O-584354**
(220) 01.03.2023
(320) 01.03.2023
(540)

Výuka čarodějek

(592) Slovní
(511) (16) noviny, časopisy, knihy, letáky, plakáty, papírové propagační předměty, papírové výukové nosiče informací; (35) inzertní, reklamní a propagační činnost prostřednictvím jakéhokoli média, administrativní práce, marketing; (41) výchovná, vzdělávací, sportovní a kulturní činnost, pořádání kurzů mentálních a manuálních dovedností, nakladatelská a vydavatelská činnost, vydávání odborných knih a časopisů, a to jak v elektronické, tak i v tištěné podobě.
Třídy výrobků a služeb:
16, 35, 41
(730) **Müllerová Jitka**, náměstí Interbrigády 950/2, Praha 6, Bubeneč, 16000, CZ
(740) JUDr. Aleš Zábrš, advokát, Na Beránce 57/2, Praha 6, Dejvice, 16000

(210) **O-584368**
(220) 01.03.2023
(320) 01.03.2023
(540)

YEGOMAT

(592) Slovní
(511) (18) tašky; (28) sportovní potřeby; (41) sportovní služby.
Třídy výrobků a služeb:
18, 28, 41
(730) **Chudomelka Jan Ing.**, Na Veselou 993, Beroun, Beroun-Závodí, 26601, CZ

(210) **O-584369**
(220) 01.03.2023
(320) 01.03.2023
(540)

KOPOLIN

(592) Slovní
(511) (1) chemické impregnační látky na kůži; (3) konzervační prostředky na kůži.
Třídy výrobků a služeb:
1, 3
(730) **OMA CZ, a.s.**, Borová 103, Stráž pod Ralskem, 47127, CZ
(740) Ing. Libor Markes, patentový zástupce, Grohova 145/54, Brno, Veverř, 60200

(210) **O-584373**

(220) 01.03.2023

(320) 01.03.2023

(540)

SNehoda.cz

(592) Slovní

(511) (36) likvidace pojistných událostí, likvidace škod, šetření škod, poradenství, konzultace a zprostředkování v oblasti pojišťovnictví a pojistných událostí, pojistně-technické služby; (37) údržba a opravy pneumatik, lakování vozidel, servis a opravy vozidel, asistence v případě poruchy vozidla (opravy), opravy vozidel jako část služeb při poruše vozidla; (39) půjčovna automobilů, pronájem dopravních prostředků, nehodové služby pro havarovaná vozidla, nouzové odtahování osobních nebo nákladních vozidel, služby týkající se odtahování vozidel, vyprošťování vozidel.

Třídy výrobků a služeb:

36, 37, 39

(730) **MM CAR Group s.r.o.**, Malá 43/6, Plzeň, Vnitřní Město, 30100, CZ

(740) Jehne, Vodák a partneři, advokátní kancelář, JUDr. Robert Jehne, advokát, Washingtonova 1567/25, Praha 1, Nové Město, 11000

(210) **O-584382**

(220) 02.03.2023

(320) 02.03.2023

(540)

(593) Obrazová

(511) (12) dopravní prostředky pozemní; (35) propagační činnost a reklama; (39) doprava.

Třídy výrobků a služeb:

12, 35, 39

(591) Barevná

(730) **České dráhy, a.s.**, nábřeží Ludvíka Svobody 1222/12, Praha 1, Nové Město, 11000, CZ

(210) **O-584375**

(220) 02.03.2023

(320) 02.03.2023

(540)



(593) Obrazová

(511) (36) finanční, peněžní a bankovní služby, pojišťovací služby, realitní služby.

Třídy výrobků a služeb:

36

(730) **ELDUNAR Group, SE**, Úvoz 168/8, Praha 1, Hradčany, 11800, CZ

(210) **O-584412**

(220) 03.03.2023

(320) 03.03.2023

(540)

GSPORT

(592) Slovní

(511) (9) přístroje a nástroje vědecké, námořní, geodetické, fotografické, filmové, optické, přístroje pro vážení, měření, signalizaci, kontrolu (inspekci), záchranu a přístroje pro vyučování, přístroje a nástroje pro vedení, přepínání, přeměnu, akumulaci, regulaci nebo řízení elektrického proudu, přístroje pro záznam, převod, reprodukci zvuku nebo obrazu, magnetické nosiče dat, záznamové disky, prodejní automaty a mechanismy pro mincovní automaty, registrační pokladny, počítačové stroje (kalkulačky), zařízení pro zpracování dat a počítače, hasicí přístroje, vše ve vztahu k fitness, tanci a/nebo zdraví; (25) oděvy, obuv, kloboučnické zboží; (41) výchova, vzdělávání, zábava, sportovní a kulturní aktivity, vše ve vztahu k fitness, tanci a/nebo zdraví.

Třídy výrobků a služeb:

9, 25, 41

(730) **E4S Czech s.r.o.**, Krabošická 59, Říčany, Voděrádky, 25101, CZ

(740) AK Solil, Fiala a spol., JUDr. Jiří Solil, advokát, Jakubská 647/2, Praha 1, 11000

(210) **O-584413**
(220) 03.03.2023
(320) 03.03.2023
(540)



(593) Obrazová
(511) (9) přístroje a nástroje vědecké, námořní, geodetické, fotografické, filmové, optické, přístroje pro vážení, měření, signalizaci, kontrolu (inspekci), záchranu a přístroje pro vyučování, přístroje a nástroje pro vedení, přepínání, přeměnu, akumulaci, regulaci nebo řízení elektrického proudu, přístroje pro záznam, převod, reprodukci zvuku nebo obrazu, magnetické nosiče dat, záznamové disky, prodejní automaty a mechanismy pro mincovní automaty, registrační pokladny, počítačové stroje (kalkulačky), zařízení pro zpracování dat a počítače, hasicí přístroje, vše ve vztahu k fitness, tanci a/nebo zdraví; (25) oděvy, obuv, kloboučnické zboží; (41) výchova, vzdělávání, zábava, sportovní a kulturní aktivity, vše ve vztahu k fitness, tanci a/nebo zdraví.

Třídy výrobků a služeb:
9, 25, 41

(591) Barevná
(730) **E4S Czech s.r.o.**, Krabošická 59, Říčany, Voděrádky, 25101, CZ
(740) AK Solil, Fiala a spol., JUDr. Jiří Solil, advokát, Jakubská 647/2, Praha 1, 11000

(210) **O-584521**
(220) 09.03.2023
(320) 09.03.2023
(540)

ENWYLMA

(592) Slovní
(511) (5) léčiva, farmaceutické přípravky humánní.

Třídy výrobků a služeb:
5

(730) **Zentiva, k.s.**, U kabelovny 130/22, Praha 10, Dolní Měcholupy, 10200, CZ
(740) C|K|T ČERVENKA TURKOVÁ & PARTNERS Advokátní, patentová a známková kancelář, Mgr. Radka Červenková, Anny Letenské 34/7, Praha 2, Vinohrady, 12000

(210) **O-584522**
(220) 09.03.2023
(320) 09.03.2023
(540)

ZEBONLYA

(592) Slovní
(511) (5) léčiva, farmaceutické přípravky humánní.

Třídy výrobků a služeb:
5

(730) **Zentiva, k.s.**, U kabelovny 130/22, Praha 10, Dolní Měcholupy, 10237, CZ
(740) C|K|T ČERVENKA TURKOVÁ & PARTNERS Advokátní, patentová a známková kancelář, Mgr. Radka Červenková, Anny Letenské 34/7, Praha 2, Vinohrady, 12000

(210) **O-584523**
(220) 09.03.2023
(320) 09.03.2023
(540)

ZVELGA

(592) Slovní
(511) (5) léčiva, farmaceutické přípravky humánní.

Třídy výrobků a služeb:
5

(730) **Zentiva, k.s.**, U kabelovny 130/22, Praha 10, Dolní Měcholupy, 10237, CZ
(740) C|K|T ČERVENKA TURKOVÁ & PARTNERS Advokátní, patentová a známková kancelář, Mgr. Radka Červenková, Anny Letenské 34/7, Praha 2, Vinohrady, 12000

(210) **O-584524**
(220) 09.03.2023
(320) 09.03.2023
(540)

ZUPERVA

(592) Slovní
(511) (5) léčiva, farmaceutické přípravky humánní.

Třídy výrobků a služeb:
5

(730) **Zentiva, k.s.**, U kabelovny 130/22, Praha 10, Dolní Měcholupy, 10237, CZ
(740) C|K|T ČERVENKA TURKOVÁ & PARTNERS Advokátní, patentová a známková kancelář, Mgr. Radka Červenková, Anny Letenské 34/7, Praha 2, Vinohrady, 12000

(210) **O-584649**
(220) 16.03.2023
(320) 16.03.2023
(540)

JAXTERAN

(592) Slovní
(511) (5) léčiva, farmaceutické přípravky humánní.

Třídy výrobků a služeb:
5

(730) **Zentiva, k.s.**, U kabelovny 130/22, Praha 10, Dolní Měcholupy, 10237, CZ
(740) C|K|T ČERVENKA TURKOVÁ & PARTNERS Advokátní, patentová a známková kancelář, Mgr. Radka Červenková, advokátka, Anny Letenské 34/7, Praha 2, Vinohrady, 12000

Zamítnuté a částečně odmítnuté/zamítnuté přihlášky ochranných známek po zveřejnění

Zjistí-li Úřad v průběhu řízení o námitkách, že přihlašovaná ochranná známka nesplňuje podmínky pro zápis, přihlášku zamítne. Zjistí-li, že přihlašovaná ochranná známka nesplňuje podmínky pro zápis jen pro některé výrobky nebo služby, přihlášku odmítne/zamítne v rozsahu výrobků nebo služeb, pro které přihláška nesplňuje podmínky zápisu. S ohledem na tuto skutečnost, obsahuje tato kapitola údaje o rozhodnutích o zamítnutí přihlášky ochranné známky v celém nebo částečném rozsahu na základě ustanovení § 26 zákona č. 441/2003 Sb.

Údaje o výsledku rozhodnutí (zamítnutí přihlášky, částečné odmítnutí/zamítnutí přihlášky) jsou uvedeny jako datum právní moci rozhodnutí/výsledek rozhodnutí.

(210) **O-556891**

(540)

CRYSTALIS

(592) Slovní

24.03.2023/NABYTÍ P.M. - ZAMÍTNUTÍ PŘIHLÁŠKY PO ZVEŘEJNĚNÍ

(210) **O-564159**

(540)



(210) **O-557639**

(540)

OSTÉ

(592) Slovní

17.03.2023/NABYTÍ P.M. - ČÁSTEČNÉ ZAMÍTNUTÍ PŘIHL. PO ZVEŘ.

(210) **O-559109**

(540)



(593) Obrazová

20.03.2023/NABYTÍ P.M. - ZAMÍTNUTÍ PŘIHLÁŠKY PO ZVEŘEJNĚNÍ

(210) **O-567417**

(540)

My Biscofino

(592) Slovní

22.03.2023/NABYTÍ P.M. - ZAMÍTNUTÍ PŘIHLÁŠKY PO ZVEŘEJNĚNÍ

(593) Obrazová

21.03.2023/NABYTÍ P.M. - ZAMÍTNUTÍ PŘIHLÁŠKY PO ZVEŘEJNĚNÍ

(210) **O-571907**

(540)



(210) **O-564129**

(540)

HARLY'S

(592) Slovní

24.03.2023/NABYTÍ P.M. - ZAMÍTNUTÍ PŘIHLÁŠKY PO ZVEŘEJNĚNÍ

(593) Obrazová

16.03.2023/NABYTÍ P.M. - ČÁSTEČNÉ ZAMÍTNUTÍ PŘIHL. PO ZVEŘ.

Zamítnuté námítky týkající se ochranných známek

V průběhu řízení o námítkách může být Úřadem zjištěno, že přihlašovaná ochranná známka, která byla zveřejněna ve Věstníku, nezasahuje do zákonem chráněných starších práv třetích osob, tzv. namítajících, uvedených v ustanovení § 7 zákona č. 441/2003 Sb., a proto Úřad námítky zamítne. Údaje o rozhodnutích o zamítnutí námítek na základě ustanovení § 26 zákona č. 441/2003 Sb. jsou obsaženy v této kapitole.

(210) **O-552085**
(540)

**BUDOUCNOST
JSTE VY**  **KB**

(593) Obrazová
15.03.2023/ NABYTÍ P.M. – ZAMÍTNUTÍ NÁMITEK

Přehled zápisů ochranných známek bez změny ve vztahu ke zveřejněným přihláškám

Kapitola obsahuje údaje o ochranných známkách zapsaných na základě ustanovení § 28 odst. 1 zákona č. 441/2003 Sb., u kterých nedošlo ke změně údajů oproti zveřejněné přihlášce ochranné známky.

Číselný přehled (111)											
396173	396177	396178	396179	396180	396181	396182	396183	396184	396185	396186	396187
396188	396189	396190	396191	396192	396193	396194	396195	396196	396197	396198	396199
396200	396201	396202	396203	396204	396205	396206	396207	396208	396209	396210	396211
396212	396213	396214	396215	396216	396217	396218	396219	396220	396221	396222	396223
396224	396225	396226	396227	396228							

Zápis ochranných známek bez změny ve vztahu ke zveřejněným přihláškám

- (111) **396173**
(220) 31.05.2019
(320) 31.05.2019
(442) 14.12.2022
(151) 22.03.2023
(730) **SOZO CZ s.r.o.**, V lipkách 645/40, Praha 5, Slivenec, 15400, CZ
(740) Ing. Milan Škoda, Nahořanská 308, Nové Město nad Metují, Krčín, 54901
(210) O-556307
(511) (5) dietetické výrobky k lékařskému užití, a to mouka, čokoládové polevy, čokoláda (nápoj), zmrzlina, obilninové vločky, káva, čaj, kakao, cukr, kávové náhražky, med, obilné vločky, potraviny pro diabetiky, a to čokoládové polevy, čokoláda na pití, sójová mouka; (29) maso, ryby, drůbež, zvěřina, masové výtažky, ovoce a zelenina konzervované, sušené a zavařené, želé, sójové boby konzervované jako potrava, sójové mléko, náhražky mléka a smetany na bázi sóji, mléko a mléčné výrobky, výrobky na bázi brambor jako bramborové lupínky, ovocné dřeně; (30) čokoládové polevy, čokoláda (nápoj), sójová mouka.

Třídy výrobků a služeb:
5, 29, 30

(540) **PROTEINOVÝ SUK**

(592) Slovní

- (111) **396177**
(220) 25.01.2022
(320) 25.01.2022
(442) 23.03.2022
(151) 22.03.2023
(730) **Agentura Devět měsíců s.r.o.**, 2. května 1536, Zlín, 76001, CZ
(740) Mgr. Vendula Jelínková, advokátka, Mgr. Vendula Jelínková, Potoky 552, Zlín, 76001
(210) O-577172
(591) Barevná
(511) (28) hračky, hry a žertovné předměty, přístroje a zařízení pro zábavní parky a hřiště, sportovní zařízení a zařízení ke cvičení, vybavení pro dětská hřiště; (35) reklama, marketing a propagační služby, obchodní zprostředkovatelské služby a obchodní informace pro spotřebitele, pomoc v obchodní a podnikatelské činnosti, management a administrativní služby; (39) balení a skladování zboží, doprava a přeprava, informační, poradenské a rezervační služby v oblasti dopravy, pronájem týkající se vozidel, přepravy a skladování, pronájem v souvislosti s dopravou a skladováním, rozvážkové služby.

Třídy výrobků a služeb:
28, 35, 39

(540)



(593) Obrazová

- (111) **396178**
(220) 30.03.2022
(320) 30.03.2022
(442) 14.12.2022
(151) 22.03.2023
(730) **Krumpholz Tomáš**, Bukovanská 416/3, Olomouc, Droždín, 77900, CZ
(740) Halaxová & Halaxová TETRAPAT, Mgr. Eva Halaxová, Jinonická 804/80, Praha 5, Košíře, 15800
(210) O-578398
(591) Barevná
(511) (30) pečárské výrobky, cukrovinky, čokoláda a zákusky, cereální tyčinky a energetické tyčinky, chléb, moučníky, zákusky, dorty a sušenky, sladkosti (bonbóny), sladké tyčinky a žvýkačky, zpracované obilí, škrob a produkty

z nich vyrobené spadající do této třídy, pečící přípravky a droždí, cukr, přírodní sladidla, sladké polevy a náplně, výrobky z včelích produktů spadající do této třídy, led, zmrzlina, mražené jogurty a sorbety, káva, čaj, kakao a jejich náhražky, soli, chuťové přísady, ochucovačla a koření, polotovary a jednohubky, a to jídla (svačiny) z kukuřice, obilnin mouky a sezamu, kreky, noky, knedlíky, palačinky, pirohy, koláče s náplní a pečivo; (32) nealkoholické nápoje, džusy, ovocné šťávy a nápoje, zeleninové nápoje, zeleninové šťávy [nápoje], ochucené sycené nápoje, energetické nápoje, izotonické nápoje, proteinové nápoje, nápoje na bázi ořechů a sóji, vody, minerální a sycené vody, sirupy a nealkoholické přípravky ke zhotovování nápojů, pivo a pivovarnické výrobky spadající do této třídy.

Třídy výrobků a služeb:
30, 32

(540)



(593) Obrazová

- (111) **396179**
(220) 17.06.2022
(320) 17.06.2022
(442) 14.12.2022
(151) 22.03.2023
(730) **Prague City Tourism a.s.**, Žatecká 110/2, Praha 1, Staré Město, 11000, CZ
(740) NEOLEGAL - advokátní a patentová kancelář, JUDr. Petr Novotný, advokát, Římská 2135/45, Praha 2, Vinohrady, 12000
(210) O-579920
(511) (9) přístroje pro záznam, převod, reprodukci zvuku nebo obrazu, nosiče dat magnetické, magnetické a čipové karty, čtečky karet, záznamové disky, kompaktní disky, DVD a ostatní digitální záznamové nosiče, ústrojí pro přístroje na mince, pokladny registrační, zařízení na zpracování dat, data a databáze na magnetických, elektronických i optických nosičích všeho druhu, počítače, počítačové terminály, počítačové software, USB flash disky (prázdné), přenosná flash paměťová zařízení; (16) vstupenky, brožury, prospekty, letáky, plakáty, časopisy, kalendáře, knihy, manuály (tiskoviny), bloky, psací potřeby, diáře (tiskoviny), tiskoviny, periodika, pohlednice, časopisy, mapy, stravenky, kancelářské potřeby, papírové reklamní vývěsky; (35) služby obchodních výstav a veletrhů, propagační činnost, reklama, pomoc při řízení obchodní činnosti, obchodní administrativa, kancelářské práce, správa slevového programu, který umožňuje účastníkům získávat slevy na výrobky a služby prostřednictvím členské slevové karty, správa a vytváření datových databází, výstavy komerční a reklamní (organizování -), pořádání výstav pro reklamní účely, propagace a pořádání veletrhů a výstav pro obchodní a reklamní účely, organizování komerčních nebo propagačních veletrhů, rozšiřování reklamních materiálů zákazníkům (letáky, prospekty, tisky, vzorky), rozhlasová reklama, distribuce reklamních tiskovin, distribuce propagačních materiálů, distribuce reklam a komerčních oznámení, distribuce a šíření reklamních materiálů (letáků, prospektů, tištěných materiálů, vzorků), služby reklamní grafiky, reklamní materiály (příprava); (39) poskytování a zprostředkování cestovních služeb, provozování cestovní agentury včetně služeb spojených s přepravou zavazadel a nákladů, organizační zajišťování a pořádání tematických a pobytových poznávacích a odborných zájezdů, cestovní programy a informace (příprava a poskytování) – v rámci třídy 39, rezervace a prodej jízdenek, místenek,

poskytování informací o jízdních rádech a tarifech, poskytování informací o dopravních cestách a způsobech dopravy, průvodcovské služby (doprovázení na cestách), zprostředkování dopravy, rezervace a objednávky přepravy, cestovní kanceláře (služby), organizování vlastivědných zájezdů za kulturními a historickými památkami v tuzemsku i zahraničí, provozování cestovní kanceláře, organizační zajištění průvodcovských služeb v rámci této třídy; (41) výchova, vzdělávání, zábava, kultura a kulturní aktivity, pořádání kulturních akcí, zejména koncertů, plešů, festivalů, vydavatelská a publicistická činnost, vydávání a distribuce odborných publikací, periodik, audiovizuálních nosičů a multimédií, včetně hudebních nahrávek, seznamování domácích i zahraničních zájemců s kulturně historickým vývojem, reáliemi a památkami všemi dostupnými formami, shromažďování, zpracování a podávání všeobecných faktografických informací, a to česky i v cizích jazycích, pořádání přednášek, kvalifikační příprava pro průvodce, vydavatelská a nakladatelská činnost, organizační zajištění tlumočnických, překladatelských služeb ze všech oborů, organizační zajištění a zprostředkování českých i cizojazyčných služeb hostesek, průvodcovská činnost v památkových objektech.

Třídy výrobků a služeb:

9, 16, 35, 39, 41

(540)



(593) Obrazová

(111) **396180**

(220) 06.07.2022

(320) 06.07.2022

(442) 14.12.2022

(151) 22.03.2023

(730) **Výstaviště Praha, a.s.**, Výstaviště 67, Praha 7, Bubeneč, 17000, CZ

(740) NEOLEGAL - advokátní a patentová kancelář, JUDr. Petr Novotný, advokát, Římská 2135/45, Praha 2, Vinohrady, 12000

(210) O-580202

(511) (16) vstupenky, brožury, prospekty, letáky, plakáty, časopisy, kalendáře, knihy, manuály (tiskoviny), bloky, psací potřeby, diáře (tiskoviny), kancelářské potřeby, papírové reklamní vývěsky; (35) zprostředkování divadelního obsazení, rozšiřování reklamních materiálů zákazníkům (letáky, prospekty, tisky, vzorky), rozhlasová reklama, distribuce reklamních tiskovin, distribuce propagačních materiálů, distribuce reklam a komerčních oznámení, distribuce a šíření reklamních materiálů (letáků, prospektů, tištěných materiálů, vzorků), služby reklamní grafiky, reklamní materiály (příprava); (41) umělecká produkce, divadelní produkce, provozování umělecké a divadelní činnosti, kulturní činnost - muzikál, divadlo, veřejné scénické předvádění dramatických či jiných uměleckých děl výkonnými umělci formou pořádání nebo spolupořádání divadelních představení nebo jiných kulturních produkcí nebo pro jiné pořadatele v tuzemsku či zahraničí, včetně zajišťování veškerých služeb a činností souvisejících s realizací uvedených divadelních představení a jiných kulturních produkcí, nahrávání zvukových a zvukově obrazových záznamů, zprostředkovatelská činnost v oblasti kultury, pořádání kulturních výstav v prostorách divadla, nakladatelská a vydavatelská činnost, včetně tisku programů divadla, organizování a pořádání soutěží, pořádání kulturních a společenských akcí, konferencí, kongresů a výstav, organizování školení, umělecké výstavy, poskytování muzejních prostor na výstavy, poskytování prostor pro sportovní akce, poskytování zařízení pro sportovní akce, sportovní a atletické soutěže a předávání ocenění, služby zajišťování vstupenek na sportovní a kulturní akce, služby zajišťování vstupenek na zábavní akce, poskytování studiových prostor a zařízení pro nahrávání videí, služby rezervace a vydávání vstupenek na akce, výroba rozhlasových programů, výroba televizních programů, vydávání a publikace časopisů a knih, včetně elektronických; pronájem kostýmů (divadelních nebo maskami plesy), pronájem divadelních dekorací, pronájem osvětlovacích zařízení na divadelní scény, rezervace vstupenek a objednávkové služby pro divadelní představení, scénografie pro divadelní společnosti, scénografie pro divadelní společnosti, scénografie pro divadelní společnosti, šíření neperiodických tiskovin; (42) výroba filmových a zvukových divadelních představení i záznamů konečných děl vč. záznamů jejich částí; (43) pronájem místností pro výstavy a společenské akce, poskytování prostor pro veletrhy, výstavy a divadelní představení, pronájem pavilonů, pronájem kovových a nekovových přemístitelných budov, pronájem velkých stanů, pronájem místností pro výstavy a společenské akce, bary, bufety, jídelny, kavárny, zajištění stravování, pohostinské, restaurační a kavárenské služby, rychlé občerstvení, samoobslužné jídelny a restaurace; (45) správa autorských práv.

umělecké výstavy, poskytování muzejních prostor na výstavy, poskytování prostor pro sportovní akce, poskytování zařízení pro sportovní akce, sportovní a atletické soutěže a předávání ocenění, služby zajišťování vstupenek na sportovní a kulturní akce, služby zajišťování vstupenek na zábavní akce, poskytování studiových prostor a zařízení pro nahrávání videí, služby rezervace a vydávání vstupenek na akce, výroba rozhlasových programů, výroba televizních programů, vydávání a publikace časopisů a knih, včetně elektronických; pronájem kostýmů (divadelních nebo maskami plesy), pronájem divadelních dekorací, pronájem osvětlovacích zařízení na divadelní scény, rezervace vstupenek a objednávkové služby pro divadelní představení, scénografie pro divadelní společnosti, scénografie pro divadelní společnosti, scénografie pro divadelní společnosti, šíření neperiodických tiskovin; (42) výroba filmových a zvukových divadelních představení i záznamů konečných děl vč. záznamů jejich částí; (43) pronájem místností pro výstavy a společenské akce, poskytování prostor pro veletrhy, výstavy a divadelní představení, pronájem pavilonů, pronájem kovových a nekovových přemístitelných budov, pronájem velkých stanů, pronájem místností pro výstavy a společenské akce, bary, bufety, jídelny, kavárny, zajištění stravování, pohostinské, restaurační a kavárenské služby, rychlé občerstvení, samoobslužné jídelny a restaurace; (45) správa autorských práv.

Třídy výrobků a služeb:

16, 35, 41, 42, 43, 45

(540)

(592) Slovní

Spirála

(111) **396181**

(220) 06.07.2022

(320) 06.07.2022

(442) 14.12.2022

(151) 22.03.2023

(730) **Výstaviště Praha, a.s.**, Výstaviště 67, Praha 7, Bubeneč, 17000, CZ

(740) NEOLEGAL - advokátní a patentová kancelář, JUDr. Petr Novotný, advokát, Římská 2135/45, Praha 2, Vinohrady, 12000

(210) O-580203

(511) (16) vstupenky, brožury, prospekty, letáky, plakáty, časopisy, kalendáře, knihy, manuály (tiskoviny), bloky, psací potřeby, diáře (tiskoviny), kancelářské potřeby, papírové reklamní vývěsky; (35) zprostředkování divadelního obsazení, rozšiřování reklamních materiálů zákazníkům (letáky, prospekty, tisky, vzorky), rozhlasová reklama, distribuce reklamních tiskovin, distribuce propagačních materiálů, distribuce reklam a komerčních oznámení, distribuce a šíření reklamních materiálů (letáků, prospektů, tištěných materiálů, vzorků), služby reklamní grafiky, reklamní materiály (příprava); (41) umělecká produkce, divadelní produkce, provozování umělecké a divadelní činnosti, kulturní činnost - muzikál, divadlo, veřejné scénické předvádění dramatických či jiných uměleckých děl výkonnými umělci formou pořádání nebo spolupořádání divadelních představení nebo jiných kulturních produkcí nebo pro jiné pořadatele v tuzemsku či zahraničí, včetně zajišťování veškerých služeb a činností souvisejících s realizací uvedených divadelních představení a jiných kulturních produkcí, nahrávání zvukových a zvukově obrazových záznamů, zprostředkovatelská činnost v oblasti kultury, pořádání kulturních výstav v prostorách divadla, nakladatelská a vydavatelská činnost, včetně tisku programů divadla, organizování a pořádání soutěží, pořádání kulturních a společenských akcí, konferencí, kongresů a výstav, organizování školení, umělecké výstavy, poskytování muzejních prostor na výstavy, poskytování prostor pro sportovní akce, poskytování zařízení pro sportovní akce, sportovní a atletické soutěže a předávání ocenění, služby zajišťování vstupenek na sportovní a kulturní akce, služby zajišťování vstupenek na zábavní akce, poskytování studiových prostor a zařízení pro nahrávání videí, služby rezervace a vydávání vstupenek na akce, výroba rozhlasových programů, výroba televizních programů, vydávání a publikace časopisů a knih, včetně elektronických; pronájem kostýmů (divadelních nebo maskami plesy), pronájem divadelních dekorací, pronájem osvětlovacích zařízení na divadelní scény, rezervace vstupenek a objednávkové služby pro divadelní představení, scénografie pro divadelní společnosti, scénografie pro divadelní společnosti, scénografie pro divadelní společnosti, šíření neperiodických tiskovin; (42) výroba filmových a zvukových divadelních představení i záznamů konečných děl vč. záznamů jejich částí; (43) pronájem místností pro výstavy a společenské akce, poskytování prostor pro veletrhy, výstavy a divadelní představení, pronájem pavilonů, pronájem kovových a nekovových přemístitelných budov, pronájem velkých stanů, pronájem místností pro výstavy a společenské akce, bary, bufety, jídelny, kavárny, zajištění stravování, pohostinské, restaurační a kavárenské služby,

rychlé občerstvení, samoobslužné jídelny a restaurace; (45) správa autorských práv. (540)

Třídy výrobků a služeb:
16, 35, 41, 42, 43, 45

(540)

Nová Spirála



(593) Obrazová

(593) Obrazová

(111) **396182**
(220) 07.07.2022
(320) 07.07.2022
(442) 14.12.2022
(151) 22.03.2023
(730) **ECO Finance Group s.r.o.**, Mánesova 887/12, Prostějov, 79601, CZ
(210) O-580209
(591) Barevná

(511) (4) průmyslové oleje a tuky, vosk, maziva, přípravky pro pohlcování, zvlhčování a vázání prachu, paliva a osvětlovací látky, svíčky a knoty na svícení; (11) zařízení a instalace osvětlování, vytápění, chlazení, výrobu páry, vaření, sušení, ventilaci, rozvod vody a zařízení pro sanitární účely; (29) maso, ryby, drůbež a zvěřina, masové výtažky, konzervované, mražené, sušené a vařené ovoce a zelenina, želé, džemy, kompoty, vejce, mléko, sýry, máslo, jogurty a jiné mléčné výrobky, potravinářské oleje a tuky; (31) surové a nezpracované zemědělské, akvakulturní, zahradnické a lesní produkty, zrna a semena surová nebo nezpracovaná, čerstvé ovoce a zelenina, čerstvé bylinky, rostliny a květiny, cibule a hlízy, sazenice a semena pro pěstování rostlin, živá zvířata, krmiva a nápoje pro zvířata, slad; (35) reklama, propagace, řízení, organizace a administrativa obchodní činnosti, kancelářské práce; (36) finanční, peněžní a bankovní služby, pojišťovací služby, služby v oblasti nemovitostí; (37) stavební služby, důlní těžba, těžba ropy a plynu; (40) recyklace odpadu, čištění vzduchu a úprava vody, tiskařské služby, konzervování potravin a nápojů; (42) vědecké a technické služby a související výzkum a projektování, průmyslová analýza, průmyslový výzkum a průmyslový design, služby kontroly kvality a služby ověřování, navrhování a vývoj počítačového hardwaru a softwaru; (43) služby zajišťující stravování a nápoje, dočasné ubytování; (44) lékařské služby, veterinární služby, péče o hygienu a krásu osob a zvířat, zemědělské služby, služby v oblasti akvakultury, zahradnické a lesnické služby

Třídy výrobků a služeb:

4, 11, 29, 31, 35, 36, 37, 40, 42, 43, 44

(111) **396183**
(220) 07.07.2022
(320) 07.07.2022
(442) 14.12.2022
(151) 22.03.2023
(730) **ECO Finance Group s.r.o.**, Mánesova 887/12, Prostějov, 79601, CZ
(210) O-580210
(591) Barevná

(511) (4) průmyslové oleje a tuky, vosk, maziva, přípravky pro pohlcování, zvlhčování a vázání prachu, paliva a osvětlovací látky, svíčky a knoty na svícení; (11) zařízení a instalace osvětlování, vytápění, chlazení, výrobu páry, vaření, sušení, ventilaci, rozvod vody a zařízení pro sanitární účely; (29) maso, ryby, drůbež a zvěřina, masové výtažky, konzervované, mražené, sušené a vařené ovoce a zelenina, želé, džemy, kompoty, vejce, mléko, sýry, máslo, jogurty a jiné mléčné výrobky, potravinářské oleje a tuky; (31) surové a nezpracované zemědělské, akvakulturní, zahradnické a lesní produkty, zrna a semena surová nebo nezpracovaná, čerstvé ovoce a zelenina, čerstvé bylinky, rostliny a květiny, cibule a hlízy, sazenice a semena pro pěstování rostlin, živá zvířata, krmiva a nápoje pro zvířata, slad; (35) reklama, propagace, řízení, organizace a administrativa obchodní činnosti, kancelářské práce; (36) finanční, peněžní a bankovní služby, pojišťovací služby, služby v oblasti nemovitostí; (37) stavební služby, důlní těžba, těžba ropy a plynu; (40) recyklace odpadu, čištění vzduchu a úprava vody, tiskařské služby, konzervování potravin a nápojů; (42) vědecké a technické služby a související výzkum a projektování, průmyslová analýza, průmyslový výzkum a průmyslový design, služby kontroly kvality a služby ověřování, navrhování a vývoj počítačového hardwaru a softwaru; (43) služby zajišťující stravování a nápoje, dočasné ubytování; (44) lékařské služby, veterinární služby, péče o hygienu a krásu osob a zvířat, zemědělské služby, služby v oblasti akvakultury, zahradnické a lesnické služby

Třídy výrobků a služeb:

4, 11, 29, 31, 35, 36, 37, 40, 42, 43, 44

(540)



(593) Obrazová

(111) **396184**

(220) 18.08.2022

(320) 18.08.2022

(442) 14.12.2022

(151) 22.03.2023

(730) **Energetický Holding Malina a.s.**, Krakovská 583/9, Praha 1, Nové Město, 11000, CZ

(740) Mgr. Alžběta Kokešová, advokátka, Křivoklátská 254, Praha 9, Letňany, 19900

(210) O-580879

(511) (9) solární panely, soupravy solárních panelů, solární panely na výrobu elektřiny, solární panely na výrobu elektrického proudu, fotovoltaická zařízení pro výrobu elektřiny, fotovoltaické měniče, střídače, přístroje a nástroje pro přeměnu distribuce elektrického proudu; (11) solární panely (vytápění), tepelná čerpadla, panely určené k akumulaci solárního tepla; (35) poradenské a informační služby pro podnikatele, služby zprostředkování uzavírání podnikatelských smluv v oblasti energetiky a dodávek energií, administrativní pomoc v rámci reagování na výzvy k podávání nabídek, zprostředkování smluv týkajících se dodávek energie; (36) konzultace v oblasti financování energetických projektů, služby v oblasti finančních grantů, finanční poradenství v energetickém sektoru; (37) montáž, instalace, údržba, rekonstrukce, modernizace, opravy, záruční a pozáruční servis zařízení na obsluhu a rozvod energií všeho druhu, instalace solárních panelů jakožto energetických systémů, instalace fotovoltaických přístrojů, zařízení, článků a modulů, údržba, opravy a obnova fotovoltaických přístrojů, zařízení, článků a modulů, údržba, opravy a obnova solárních panelů, instalace, opravy a údržba tepelných čerpadel, poradenské služby pro instalaci, údržbu, opravu a obnovu solárních panelů, fotovoltaických přístrojů, zařízení, článků a modulů, čerpadel, montáž a údržba tepelných solárních zařízení, montáž, údržba, opravy, revize a zkoušky plynových zařízení, instalace ekologických inženýrských systémů; (39) dodávka a distribuce elektrické energie, informační a poradenské služby týkající se distribuce energie, distribuce obnovitelné energie; (42) energetické audity, poradenské služby vztahující se k energetické účinnosti a v oblasti úspor energie, technické studie, inženýrská, projekční, poradenská, poradenství vztahující se k technologickým službám v oblasti energie a dodávek energie, poradenství v oblasti úspor energie, navrhování a vývoj fotovoltaických systémů, vývoj energetických sestav, konzultační služby v oblasti technologického vývoje, poradenství, vývoj a výzkum v oblasti výroby, rozvodu a využití elektrické energie, plynu, tepla a vody.

Třídy výrobků a služeb:

9, 11, 35, 36, 37, 39, 42

(540)

Energie od Maliny

(592) Slovní

(111) **396185**

(220) 18.08.2022

(320) 18.08.2022

(442) 14.12.2022

(151) 22.03.2023

(730) **Energetický Holding Malina a.s.**, Krakovská 583/9, Praha 1, Nové Město, 11000, CZ

(740) Mgr. Alžběta Kokešová, advokátka, Křivoklátská 254, Praha 9, Letňany, 19900

(210) O-580881

(511) (9) solární panely, soupravy solárních panelů, solární panely na výrobu elektřiny, solární panely na výrobu elektrického proudu, fotovoltaická zařízení pro výrobu elektřiny, fotovoltaické měniče, střídače, přístroje a nástroje pro přeměnu distribuce elektrického proudu; (11) solární panely (vytápění), tepelná čerpadla, panely určené k akumulaci solárního tepla; (35) poradenské a informační služby pro podnikatele, služby zprostředkování uzavírání podnikatelských smluv v oblasti energetiky a dodávek energií, administrativní pomoc v rámci reagování na výzvy k podávání nabídek, zprostředkování smluv týkajících se dodávek energie; (36) konzultace v oblasti financování energetických projektů, služby v oblasti finančních grantů, finanční poradenství v energetickém sektoru; (37) montáž, instalace, údržba, rekonstrukce, modernizace, opravy, záruční a pozáruční servis zařízení na obsluhu a rozvod energií všeho druhu, instalace solárních panelů jakožto energetických systémů, instalace fotovoltaických přístrojů, zařízení, článků a modulů, údržba, opravy a obnova fotovoltaických přístrojů, zařízení, článků a modulů, údržba, opravy a obnova solárních panelů, instalace, opravy a údržba tepelných čerpadel, poradenské služby pro instalaci, údržbu, opravu a obnovu solárních panelů, fotovoltaických přístrojů, zařízení, článků a modulů, čerpadel, montáž a údržba tepelných solárních zařízení, montáž, údržba, opravy, revize a zkoušky plynových zařízení, instalace ekologických inženýrských systémů; (39) dodávka a distribuce elektrické energie, informační a poradenské služby týkající se distribuce energie, distribuce obnovitelné energie; (42) energetické audity, poradenské služby vztahující se k energetické účinnosti a v oblasti úspor energie, technické studie, inženýrská, projekční, poradenská, poradenství vztahující se k technologickým službám v oblasti energie a dodávek energie, poradenství v oblasti úspor energie, navrhování a vývoj fotovoltaických systémů, vývoj energetických sestav, konzultační služby v oblasti technologického vývoje, poradenství, vývoj a výzkum v oblasti výroby, rozvodu a využití elektrické energie, plynu, tepla a vody.

Třídy výrobků a služeb:

9, 11, 35, 36, 37, 39, 42

(540)

Solar od Maliny

(592) Slovní

(111) **396186**

(220) 18.08.2022

(320) 18.08.2022

(442) 14.12.2022

(151) 22.03.2023

(730) **Energetický Holding Malina a.s.**, Krakovská 583/9, Praha 1, Nové Město, 11000, CZ

(740) Mgr. Alžběta Kokešová, advokátka, Křivoklátská 254, Praha 9, Letňany, 19900

(210) O-580882

(511) (9) solární panely, soupravy solárních panelů, solární panely na výrobu elektřiny, solární panely na výrobu elektrického proudu, fotovoltaická zařízení pro výrobu elektřiny, fotovoltaické měniče, střídače, přístroje a nástroje pro přeměnu distribuce elektrického proudu; (11) solární panely (vytápění), tepelná čerpadla, panely určené k akumulaci solárního tepla; (35) poradenské a informační služby pro podnikatele, služby zprostředkování uzavírání podnikatelských smluv v oblasti energetiky a dodávek energií, administrativní pomoc v rámci reagování na výzvy k podávání nabídek, zprostředkování smluv týkajících se dodávek energie; (36) konzultace v oblasti financování energetických projektů, služby v oblasti finančních grantů, finanční poradenství v energetickém sektoru; (37) montáž, instalace, údržba, rekonstrukce, modernizace, opravy, záruční a pozáruční servis zařízení na obsluhu a rozvod energií všeho druhu, instalace solárních panelů jakožto energetických systémů, instalace fotovoltaických přístrojů, zařízení, článků a modulů, údržba, opravy a obnova fotovoltaických přístrojů, zařízení, článků a modulů, údržba, opravy a obnova solárních panelů, instalace, opravy a údržba tepelných čerpadel, poradenské služby pro instalaci, údržbu, opravu a obnovu solárních panelů, fotovoltaických přístrojů, zařízení, článků a modulů, čerpadel, montáž a údržba tepelných solárních zařízení, montáž, údržba, opravy, revize a zkoušky plynových zařízení, instalace ekologických inženýrských systémů; (39) dodávka a distribuce elektrické energie, informační a poradenské služby týkající se distribuce energie, distribuce obnovitelné energie; (42) energetické audity, poradenské služby vztahující se k energetické účinnosti a v oblasti úspor energie, technické studie, inženýrská, projekční, poradenská, poradenství vztahující se k technologickým službám v oblasti

energie a dodávek energie, poradenství v oblasti úspor energie, navrhování a vývoj fotovoltaických systémů, vývoj energetických sestav, konzultační služby v oblasti technologického vývoje, poradenství, vývoj a výzkum v oblasti výroby, rozvodu a využití elektrické energie, plynu, tepla a vody.

Třídy výrobků a služeb:
9, 11, 35, 36, 37, 39, 42

(540) **Energetický Holding Malina**

(592) Slovní

(111) **396187**

(220) 25.08.2022

(320) 25.08.2022

(442) 14.12.2022

(151) 22.03.2023

(730) **Hydronix CZ s.r.o.**, Jesenícká 513, Psáry, Dolní Jirčany, 25244, CZ

(740) Ing. Václav Kratochvíl, Husníkova 2086/22, Praha 5, Stodůlky, 15800

(210) O-580978

(591) Barevná

(511) (9) čidla pro měření teploty, tlaku a vlhkosti, čidla pro detekci přítomnosti kapalných nebo plyných látek, software pro monitorování a správu systémů měření a regulace vytápěcích, chladicích, klimatizačních a průmyslových procesů, elektronická zařízení pro regulaci teploty, tlaku, vlhkosti a proudění vzduchu, regulátory diferenčního tlaku (měřidla); (11) armatury, regulátory průtoku pro rozvody tepla, chladu a teplé užitkové vody s výjimkou výrobků užitých v dopravních prostředcích, rekuperační jednotky, klimatizační zařízení, ohřivače vzduchu a vody, výměníky tepla, větrací zařízení, regulátory topení, regulačně bezpečnostní zařízení pro plynové potrubí a vodovodní zařízení, regulace ústředního vytápění a větrání, ventilátory a příslušenství, vzduchotechnická zařízení a regulace, klimatizační filtry, tepelná čerpadla, chladicí zařízení a stroje, přístroje na chlazení vzduchu, stroje a přístroje na čištění vzduchu, tepelné regenerátory, teplovodní vytápěcí zařízení, ventilátory jako součásti větracích zařízení, ventilátory elektrické pro osobní potřebu, výměníky tepla (s výjimkou výměníků jako součástí strojů), vysoušecí zařízení, vytápěcí tělesa, vytápěcí zařízení (elektrická), vytápěcí zařízení, vyhřívací zařízení, ohřivače vzduchu, zařízení na osvětlení vzduchu, zařízení na filtraci vzduchu, zařízení pro klimatizaci; (17) ohebné trubky nekovové užívané pro rozvod vody a jiných médií užívaných pro rozvod tepla, chladu včetně nekovových spojek na ohebné trubky; (19) neohebné trubky nekovové užívané pro rozvod vody a jiných médií užívaných pro rozvod tepla a chladu; (37) poradenská činnost v oblasti dodávek, instalace, oprav, zejména vodovodního a plynového zařízení a vytápění, dodávky instalace a opravy, zejména vodovodního a plynového zařízení a vytápění, montáž a opravy měřicích a regulačních technik, montáž, opravy a údržba elektrických, elektrotechnických a elektronických zařízení, instalace a opravy vytápění a větrání, instalace a opravy chladicích zařízení, instalace a opravy klimatizačních zařízení, zprostředkovatelská činnost v oblasti investiční výstavby.

Třídy výrobků a služeb:
9, 11, 17, 19, 37

(540)



(593) Obrazová

(111) **396188**

(220) 01.09.2022

(320) 01.09.2022

(442) 14.12.2022

(151) 22.03.2023

(730) **Síkora Marian**, č. p. 600, Mosty u Jablunkova, 73998, CZ

(210) O-581099

(511) (31) krmivo, krmivo pro křečky, krmivo pro králíky, krmivo pro hlodavce, krmivo pro psy, krmivo pro kočky; (35) obchodní poradenské služby a informace pro spotřebitele, maloobchod a velkoobchod s výrobky výše uvedenými ve tř. 31.

Třídy výrobků a služeb:

31, 35

(540)

Granvital

(592) Slovní

(111) **396189**

(220) 01.09.2022

(320) 01.09.2022

(442) 14.12.2022

(151) 22.03.2023

(730) **Dplex Trade s.r.o.**, č. p. 2, Skalice nad Svitavou, 67901, CZ

(740) Advokátní kancelář - Mgr. Petr Žižka, LL.M., Mgr. Petr Žižka LL.M., Sedláčkova 209/16, Plzeň, Vnitřní Město, 30100

(210) O-581110

(591) Barevná

(511) (6) kovové kliky, držadla, úchyty a madla, kovové okenní kliky, kovové dveřní kliky, kovové parapety, kovové výztuže parapetů, kovové balkonové kliky; (19) nekovové okenní parapety, parapety vyrobené z nekovových materiálů, nekovové parapetní obvodové panely, parapety z nekovových materiálů, plastové parapety, dřevotřískové parapety, hliníkové parapety; (35) maloobchodní a velkoobchodní prodej výrobků uvedených ve třídách 6 a 19 v tomto seznamu.

Třídy výrobků a služeb:

6, 19, 35

(540)



(593) Obrazová

(111) **396190**

(220) 21.09.2022

(320) 21.09.2022

(442) 14.12.2022

(151) 22.03.2023

(730) **Štípák Patrik Ing.**, Zádveřice 441, Zádveřice-Raková, 76312, CZ

(210) O-581428

(511) (9) software, kompilační software, kódovací software, aplikační software, komunikační software, počítačový software, bankovní software, počítačový software pro technologii blockchain ke stažení, počítačový software s možností stažení pro řízení kryptoměnových transakcí využívajících technologii blockchain, kreditní karty, čipové karty, mobilní aplikace; (36) agentury na směnu peněz, analýza finančních investic a průzkum v oblasti cenových papírů, automatizované bankovníctví, realitní agentura, realitní kancelář, pojištění nemovitostí (realit), majetkové investice (realitní), služby realitní kanceláře, nemovitostní (realitní) konzultační služby, služby nemovitostní (realitní služby), služby realitních kanceláří na pronájem pozemků, služby realitní kanceláře v oblasti rezidenčních nemovitostí,

služby realitních kanceláří v oblasti komerčních nemovitostí, služby realitní kanceláře pro prodej a pronájem budov, finanční a realitní oceňování, financování nemovitostí, pronájem nemovitostí, sdílení nemovitostí, management nemovitostí, vyhledávání obytných nemovitostí, správa nemovitostí spojená s transakcemi nemovitostí, zajišťování pronájmu nemovitostí, správa portfolií nemovitostí, sdílené vlastnictví nemovitostí, financování rozvoje nemovitostí, pronajímání kanceláří [nemovitosti], pronájem kanceláří [nemovitosti], uzavírání pojištění nemovitostí, správa investic do nemovitostí, finanční oceňování pronajatých nemovitostí, finanční oceňování soukromých nemovitostí, oceňování a správa nemovitostí, zprostředkování v oblasti nemovitostí, sjednávání společného vlastnictví nemovitostí, pojišťování pro majitele nemovitostí, služby obnovování pronájmu nemovitostí, asistence při koupi nemovitosti, poskytování půjček na nemovitosti, plánování investic do nemovitostí, správa nemovitostí v zemědělství, zprostředkování leasingu (pouze nemovitostí), financování půjček na nemovitosti, správa nemovitostí v zahradnictví, pronájem nemovitostí a majetku, služby v oblasti nemovitostí, konzultace při koupi nemovitostí, agentury pro subvencované nemovitosti, získávání nemovitostí pro druhé, poskytování informací o nemovitostech, kapitálové investice v nemovitostech, poskytování informací vztahujících se k trhu s nemovitostmi (nemovitosti), služby v oblasti pronájmu nemovitostí, makléřské služby v oblasti nemovitostí, hypoteční bankovníctví, internetové bankovníctví, elektronické bankovníctví, mezinárodní bankovníctví, finanční bankovníctví, soukromé bankovníctví, domácí bankovníctví, online bankovníctví, služby investičních bank, služby spořitelních bank, hypoteční bankovní pojištění, finanční, peněžní a bankovní služby, hypoteční bankovníctví a makléřství, poradenství v oblasti bankovníctví, bankovníctví a finanční služby, on-line komerční bankovní služby, finanční transakce prostřednictvím blockchainu, elektronický převod finančních prostředků s využitím technologie blockchain; (42) blockchain jako služba [baas], uchovávání dat prostřednictvím blockchainu, ověřování platnosti dat prostřednictvím blockchainu, poskytování služeb v oblasti ověřování uživatelů prostřednictvím technologie blockchain.

Třídy výrobků a služeb:
9, 36, 42

(540)

CASAMAZING

(592) Slovní

(111) **396191**

(220) 21.09.2022

(320) 21.09.2022

(442) 14.12.2022

(151) 22.03.2023

(730) **Štípek Patrik**, Zádveřice 441, Zádveřice-Raková, 76312, CZ

(210) O-581434

(511) (9) počítačový software pro technologii blockchain ke stažení, počítačový software s možností stažení pro řízení kryptoměnových transakcí využívajících technologii blockchain, kreditní karty, čipové karty, síťové karty, video karty, zakódované karty, zvukové karty, bankomaty, bankovní software, tištěné bankovní karty (kódované), tištěné bankovní karty (magnetické), magneticky kódované bankovní karty, bankovní karty (kódované nebo magnetické), počítačové terminály pro účely bankovníctví; (36) finanční transakce prostřednictvím blockchainu, elektronický převod finančních prostředků s využitím technologie blockchain, shromažďování financí, finanční poradenství, finanční transakce, finanční analýza, finanční prognózy, finanční informace, finanční půjčky, finanční studie, finanční oceňování, bankovníctví, bankovní služby, služby bankomatů, pronájem bankomatů, mezinárodní bankovníctví, elektronické bankovníctví, internetové bankovníctví, hypoteční bankovníctví, domácí bankovníctví, finanční bankovníctví, online bankovníctví, služby investičních bank, služby spořitelních bank, služby clearingových bank, banky úvěrové (služby), informatizované bankovní služby, vydání bankovních šeků, služby mobilního bankovníctví, služby internetového bankovníctví, finanční oceňování (bankovníctví), služby osobního bankovníctví, realizování plateb pro banky, osobní finanční bankovní služby, bankovní a finanční služby, zpracování trvalých bankovních příkazů, obchodování s bankovními akceptacemi, elektronické bankovníctví prostřednictvím globální počítačové sítě (internetové bankovníctví), hypoteční bankovníctví a makléřství, poradenství v oblasti bankovníctví, služby bezpapírového elektronického bankovníctví, finanční poradenské služby pro bankéře, bankovní služby přístupné prostřednictvím karty, finanční, peněžní a bankovní služby, on-line komerční bankovní služby, služby týkající se bankovních účtů, služby týkající se bankovních karet, finanční správa v oblasti bankovníctví, služby v oblasti obchodního bankovníctví, telefonní

bankovníctví a pojišťovací služby, finanční oceňování (pojišťovnictví, bankovníctví, nemovitosti), finanční hodnocení [pojištění, bankovníctví, nemovitosti], finanční služby týkající se bankovních karet, služby týkající se bankovních šekových karet, finanční bankovní služby pro ukládání peněz, finanční bankovní služby pro výběr peněz, bankovní služby týkající se cestovních šeků, bankovní služby týkající se přijímání vkladů, služby v oblasti telefonního bankovníctví; (42) blockchain jako služba, uchovávání dat prostřednictvím blockchainu, ověřování platnosti dat prostřednictvím blockchainu, poskytování služeb v oblasti ověřování uživatelů prostřednictvím technologie blockchain.

Třídy výrobků a služeb:
9, 36, 42

(540)



(593) Obrazová

(111) **396192**

(220) 29.09.2022

(320) 29.09.2022

(442) 14.12.2022

(151) 22.03.2023

(730) **Limoška, s.r.o.**, Špičák 128, Český Krumlov, Latrán, 38101, CZ

(740) Petr Žižka, Sedláčkova 209/16, Plzeň, Vnitřní Město, 30100

(210) O-581572

(591) Barevná

(511) (32) sirupy do nápojů, sirupy na výrobu nápojů, sirupy pro přípravu limonád, sirupy k přípravě nealkoholických nápojů, sirupy pro přípravu ochucených minerálních vod, sirupy na výrobu nápojů s ovocnou příchutí, sirupy a jiné přípravky ke zhotovení nealkoholických nápojů, koncentráty k přípravě nealkoholických nápojů, koncentráty pro přípravu ovocných nápojů, koncentrované přípravky k ředění určené k přípravě nápojů, limetková šťáva na přípravu nápojů, nápoje z ovocných šťáv, nealkoholické ovocné výtažky používané při přípravě nápojů, nealkoholické nápoje z ovocných šťáv, ovocné šťávy (nealkoholické nápoje); (35) maloobchodní prodej nealkoholických nápojů, maloobchodní prodej přípravků na výrobu nápojů, maloobchodní zásilkové služby týkající se nealkoholických nápojů, velkoobchodní prodej nealkoholických nápojů, maloobchodní služby týkající se nealkoholických nápojů poskytované prostřednictvím celosvětových počítačových sítí, maloobchodní prodej sirupů, maloobchodní prodej výrobků výše uvedených ve třídě 32.

Třídy výrobků a služeb:
32, 35

(540)



(593) Obrazová

(111) **396193**

(220) 03.10.2022

(320) 03.10.2022

(442) 14.12.2022

(151) 22.03.2023

(730) **Wolf Pavel**, Guldenerova 1957/68, Plzeň, Východní Předměstí, 32600, CZ

(210) O-581643

(511) (39) logistika v dopravě, automobilová doprava, doprava a doručování zboží, dopravní služby, doprava proudovými letadly, doprava po železnici, doprava obměnými vozidly, doprava obměnými auty, doprava (lodní trajektová -), doprava (lodní -), dopravní služby na letišti, letecká doprava a přeprava, letecké a dopravní služby, letecké přepravní služby, jejichž součástí je bonusový program pro pravidelné cestující, letištní služby, lodivodství, lodní doprava, lodní trajektová doprava, námořní doprava, organizování dopravy a cest, osobní doprava, pozemní doprava, přístavní služby, říční doprava, říční lodní doprava, silniční doprava, služby přepravy motorovými vozidly, služby pro organizování letecké dopravy, služby pro organizování silniční dopravy, služby pro organizování železniční dopravy, služby pro organizování vodní dopravy, služby řízení vozidel, služby silniční dopravy, služby v námořní dopravě, realizace spedice.

Třídy výrobků a služeb:

39

(540)

WolfSped

(592) Slovní

(111) **396194**

(220) 07.10.2022

(320) 07.10.2022

(442) 14.12.2022

(151) 22.03.2023

(730) **Zunt Zdeněk**, Okružní 421, Písek, Hradiště, 39701, CZ

(740) Mgr. Ing. Marek Němec, advokát, Nádražní 106, Sedlčany, 26401

(210) O-581718

(511) (24) spací pytle, prádlo ložní a stolní pro domácnost; (25) oděvy, čepice, klobouky, plavky, šály, opasky, kravaty, rukavice, obuv, sportovní obuv; (28) brusle, hrací karty, plyšové hračky, tašky speciálně upravené pro sportovní potřeby, výstroj pro horolezce v rámci této třídy.

Třídy výrobků a služeb:

24, 25, 28

(540)

PROGRESS EQUESTRIAN SPORT

(592) Slovní

(111) **396195**

(220) 07.10.2022

(320) 07.10.2022

(442) 14.12.2022

(151) 22.03.2023

(730) **Zunt Zdeněk**, Okružní 421, Písek, Hradiště, 39701, CZ

(740) Mgr. Ing. Marek Němec, advokát, Nádražní 106, Sedlčany, 26401

(210) O-581719

(511) (24) spací pytle, prádlo ložní a stolní pro domácnost; (25) oděvy, čepice, klobouky, plavky, šály, opasky, kravaty, rukavice, obuv, sportovní obuv; (28) brusle, hrací karty, plyšové hračky, tašky speciálně upravené pro sportovní potřeby, výstroj pro horolezce v rámci této třídy.

Třídy výrobků a služeb:

24, 25, 28

(540)



(593) Obrazová

(111) **396196**

(220) 10.10.2022

(320) 10.10.2022

(442) 14.12.2022

(151) 22.03.2023

(730) **GOODIE s.r.o.**, Polská 1518/44, Praha 2, Vinohrady, 12000, CZ

(210) O-581740

(511) (5) farmaceutické, léčebné a veterinární přípravky, hygienické přípravky pro zdravotnické účely, dietetické potraviny a přípravky upravené pro léčebné či veterinární účely, potraviny pro kojence a batolata, potravinové doplňky pro lidskou spotřebu a zvířata, náplasti, obvazové materiály a krytí, materiály pro plombování zubů, dentální vosky, dezinfekční přípravky, přípravky na hubení škůdců, fungicidy, herbicidy; (30) káva, čaj, kakao a náhražky kávy, rýže, těstoviny a nudle, tapioka a ságo, mouka a přípravky vyrobené z obilnin, chléb, pečivo a cukrovinky, čokoláda, zmrzlina, sorbety a jiné produkty určené ke konzumaci v mraženém stavu, cukr, med, melasa, droždí, kypřicí prášek do pečiva, sůl, koření přísady, koření, konzervované byliny, ocet, omáčky a jiná ochucovadla, led (zmrazená voda); (32) piva, nealkoholické nápoje, minerální a sycené vody, ovocné nápoje a ovocné šťávy, sirupy a jiné přípravky pro přípravu nealkoholických nápojů.

Třídy výrobků a služeb:

5, 30, 32

(540)

Coffree

(592) Slovní

(111) **396197**

(220) 13.10.2022

(320) 13.10.2022

(442) 14.12.2022

(151) 22.03.2023

(730) **Blue Events, s.r.o.**, Hlubočepská 701/38c, Praha 5, Hlubočepy, 15200, CZ

(740) Felix a spol. advokátní kancelář, s.r.o., JUDr. Ivan Roubal, advokát, U Nikolajky 833/5, Praha 5, Smíchov, 15000

(210) O-581810

(591) Barevná

(511) (16) brožury, časopisy (periodika), grafická znázornění, katalogy, letáky, noviny, papírové bannery, zpravodaje; (35) grafická úprava pro reklamní účely, marketing, pořádání veletrhů, průzkum trhu, sestavování katalogů

informací pro obchodní či reklamní účely; (41) korespondenční kurzy, koučink (školení), online vydávání elektronických knih a časopisů, pořádání a vedení konferencí, pořádání a vedení kongresů, pořádání a vedení seminářů, pořádání a vedení workshopů, předávání obchodních znalostí a obchodního know-how (odborné vzdělávání). (540)

Třídy výrobků a služeb:
16, 35, 41

(540)



(593) Obrazová

(111) **396198**
(220) 13.10.2022
(320) 13.10.2022
(442) 14.12.2022
(151) 22.03.2023
(730) **SATTOL.2000 s.r.o.**, Schoellerova 94/42, Praha 9, Třeboradice, 19600, CZ
(210) O-581811
(511) (43) kavárny, restaurace, catering a restaurační služby ve formě jídel s sebou.

Třídy výrobků a služeb:
43

(540)

MIZLALA

(592) Slovní

(111) **396199**
(220) 13.10.2022
(320) 13.10.2022
(442) 14.12.2022
(151) 22.03.2023
(730) **Blue Events, s.r.o.**, Hlubočepská 701/38c, Praha 5, Hlubočepy, 15200, CZ
(740) Felix a spol. advokátní kancelář, s.r.o., JUDr. Ivan Roubal, advokát, U Nikolajky 833/5, Praha 5, Smíchov, 15000
(210) O-581812
(591) Barevná
(511) (16) brožury, časopisy (periodika), grafická znázornění, katalogy, letáky, noviny, papírové bannery, zpravodaje; (35) grafická úprava pro reklamní účely, marketing, pořádání veletrhů, průzkum trhu, sestavování katalogů informací pro obchodní či reklamní účely; (41) korespondenční kurzy, koučink (školení), online vydávání elektronických knih a časopisů, pořádání a vedení konferencí, pořádání a vedení kongresů, pořádání a vedení seminářů, pořádání a vedení workshopů, předávání obchodních znalostí a obchodního know-how (odborné vzdělávání).

Třídy výrobků a služeb:
16, 35, 41



(593) Obrazová

(111) **396200**
(220) 13.10.2022
(320) 13.10.2022
(442) 14.12.2022
(151) 22.03.2023
(730) **Blue Events, s.r.o.**, Hlubočepská 701/38c, Praha 5, Hlubočepy, 15200, CZ
(740) Felix a spol. advokátní kancelář, s.r.o., JUDr. Ivan Roubal, advokát, U Nikolajky 833/5, Praha 5, Smíchov, 15000
(210) O-581813
(591) Barevná
(511) (16) brožury, časopisy (periodika), grafická znázornění, katalogy, letáky, noviny, papírové bannery, zpravodaje; (35) grafická úprava pro reklamní účely, marketing, pořádání veletrhů, průzkum trhu, sestavování katalogů informací pro obchodní či reklamní účely; (41) korespondenční kurzy, koučink (školení), online vydávání elektronických knih a časopisů, pořádání a vedení konferencí, pořádání a vedení kongresů, pořádání a vedení seminářů, pořádání a vedení workshopů, předávání obchodních znalostí a obchodního know-how (odborné vzdělávání).

Třídy výrobků a služeb:
16, 35, 41

(540)



(593) Obrazová

(111) **396201**
(220) 13.10.2022
(320) 13.10.2022
(442) 14.12.2022
(151) 22.03.2023
(730) **Blue Events, s.r.o.**, Hlubočepská 701/38c, Praha 5, Hlubočepy, 15200, CZ
(740) Felix a spol. advokátní kancelář, s.r.o., JUDr. Ivan Roubal, advokát, U Nikolajky 833/5, Praha 5, Smíchov, 15000
(210) O-581814
(591) Barevná

(511) (16) brožury, časopisy (periodika), grafická znázornění, katalogy, letáky, noviny, papírové bannery, zpravodaje; (35) grafická úprava pro reklamní účely, marketing, pořádání veletrhů, průzkum trhu, sestavování katalogů informací pro obchodní či reklamní účely; (41) korespondenční kurzy, koučink (školení), online vydávání elektronických knih a časopisů, pořádání a vedení konferencí, pořádání a vedení kongresů, pořádání a vedení seminářů, pořádání a vedení workshopů, předávání obchodních znalostí a obchodního know-how (odborné vzdělávání).

Třídy výrobků a služeb:
16, 35, 41

(540)



(111) **396203**

(220) 13.10.2022

(320) 13.10.2022

(442) 14.12.2022

(151) 22.03.2023

(730) **Blue Events, s.r.o.**, Hlubočepská 701/38c, Praha 5, Hlubočepy, 15200, CZ

(740) Felix a spol. advokátní kancelář, s.r.o., JUDr. Ivan Roubal, advokát, U Nikolajky 833/5, Praha 5, Smíchov, 15000

(210) O-581816

(591) Barevná

(511) (16) brožury, časopisy (periodika), grafická znázornění, katalogy, letáky, noviny, papírové bannery, zpravodaje; (35) grafická úprava pro reklamní účely, marketing, pořádání veletrhů, průzkum trhu, sestavování katalogů informací pro obchodní či reklamní účely; (41) korespondenční kurzy, koučink (školení), online vydávání elektronických knih a časopisů, pořádání a vedení konferencí, pořádání a vedení kongresů, pořádání a vedení seminářů, pořádání a vedení workshopů, předávání obchodních znalostí a obchodního know-how (odborné vzdělávání).

Třídy výrobků a služeb:

16, 35, 41

(540)

(593) Obrazová

(111) **396202**

(220) 13.10.2022

(320) 13.10.2022

(442) 14.12.2022

(151) 22.03.2023

(730) **Blue Events, s.r.o.**, Hlubočepská 701/38c, Praha 5, Hlubočepy, 15200, CZ

(740) Felix a spol. advokátní kancelář, s.r.o., JUDr. Ivan Roubal, advokát, U Nikolajky 833/5, Praha 5, Smíchov, 15000

(210) O-581815

(591) Barevná

(511) (16) brožury, časopisy (periodika), grafická znázornění, katalogy, letáky, noviny, papírové bannery, zpravodaje; (35) grafická úprava pro reklamní účely, marketing, pořádání veletrhů, průzkum trhu, sestavování katalogů informací pro obchodní či reklamní účely; (41) korespondenční kurzy, koučink (školení), online vydávání elektronických knih a časopisů, pořádání a vedení konferencí, pořádání a vedení kongresů, pořádání a vedení seminářů, pořádání a vedení workshopů, předávání obchodních znalostí a obchodního know-how (odborné vzdělávání).

Třídy výrobků a služeb:
16, 35, 41

(540)



(593) Obrazová

(111) **396204**

(220) 13.10.2022

(320) 13.10.2022

(442) 14.12.2022

(151) 22.03.2023

(730) **Blue Events, s.r.o.**, Hlubočepská 701/38c, Praha 5, Hlubočepy, 15200, CZ

(740) Felix a spol. advokátní kancelář, s.r.o., JUDr. Ivan Roubal, advokát, U Nikolajky 833/5, Praha 5, Smíchov, 15000

(210) O-581817

(591) Barevná

(511) (16) brožury, časopisy (periodika), grafická znázornění, katalogy, letáky, noviny, papírové bannery, zpravodaje; (35) grafická úprava pro reklamní účely, marketing, pořádání veletrhů, průzkum trhu, sestavování katalogů informací pro obchodní či reklamní účely; (41) korespondenční kurzy, koučink (školení), online vydávání elektronických knih a časopisů, pořádání a vedení konferencí, pořádání a vedení kongresů, pořádání a vedení seminářů, pořádání a vedení workshopů, předávání obchodních znalostí a obchodního know-how (odborné vzdělávání).

Třídy výrobků a služeb:

16, 35, 41

(593) Obrazová

(540)



(593) Obrazová

- (111) **396205**
(220) 13.10.2022
(320) 13.10.2022
(442) 14.12.2022
(151) 22.03.2023
(730) **Blue Events, s.r.o.**, Hlubočepská 701/38c, Praha 5, Hlubočepy, 15200, CZ
(740) Felix a spol. advokátní kancelář, s.r.o., JUDr. Ivan Roubal, advokát, U Nikolajky 833/5, Praha 5, Smíchov, 15000
- (210) O-581818
(591) Barevná
(511) (16) brožury, časopisy (periodika), grafická znázornění, katalogy, letáky, noviny, papírové bannery, zpravodaje; (35) grafická úprava pro reklamní účely, marketing, pořádání veletrhů, průzkum trhu, sestavování katalogů informací pro obchodní či reklamní účely; (41) korespondenční kurzy, koučink (školení), online vydávání elektronických knih a časopisů, pořádání a vedení konferencí, pořádání a vedení kongresů, pořádání a vedení seminářů, pořádání a vedení workshopů, předávání obchodních znalostí a obchodního know-how (odborné vzdělávání).

Třídy výrobků a služeb:
16, 35, 41

(540)

vyrobené z těsta, potraviny vyrobené z kukuřice, uzeniny, mléčné výrobky, pečivo (skořápky/mušle), trvanlivé pečivo, toasty [pečivo], chléb, koláče, játrová paštika, paštika z husích jater, cukrářské výrobky, víno, ovoce, zelenina, pekárenské výrobky, sýry, maloobchodní a velkoobchodní internetový prodej s výrobky uvedenými dále: maso, potraviny vyrobené z obilovin, potraviny vyrobené z rýže, potraviny vyrobené z těsta, potraviny vyrobené z kukuřice, uzeniny, mléčné výrobky, pečivo (skořápky/mušle), trvanlivé pečivo, toasty [pečivo], chléb, koláče, játrová paštika, paštika z husích jater, cukrářské výrobky, víno, ovoce, zelenina, pekárenské výrobky, sýry, maloobchodní služby související s prodejem předplacených bedniček s potravinami, služby maloobchodních prodejen potravin bez obsluhy, stánkový prodej nápojů a potravin; (40) řeznictví, potraviny (uzení -), uzenářství, zpracování potravin; (43) bistra (služby), pohostinství (služby), služby v oblasti pohostinství (potraviny a nápoje), mobilní cateringové služby, catering (poskytování jídla a nápojů), cateringové služby zaměřené na zásobování jídel, zajišťování stravování a nápojů pro hosty, zajišťování stravování a nápojů v bistroch, příprava a poskytování stravování a nápojů pro okamžitou spotřebu.

Třídy výrobků a služeb:
35, 40, 43

(540)



(593) Obrazová

- (111) **396207**
(220) 13.10.2022
(320) 13.10.2022
(442) 14.12.2022
(151) 22.03.2023
(730) **Farma Andy s.r.o.**, Jarní 5664, Chomutov, 43004, CZ
(740) MACEK.LEGAL, Mgr. Daniel Macek, advokát, Haštalská 1072/6, Praha 1, Staré Město, 11000
- (210) O-581824
(511) (35) maloobchodní a velkoobchodní prodej s výrobky uvedenými dále:

maso, potraviny vyrobené z obilovin, potraviny vyrobené z rýže, potraviny vyrobené z těsta, potraviny vyrobené z kukuřice, uzeniny, mléčné výrobky, pečivo (skořápky/mušle), trvanlivé pečivo, toasty [pečivo], chléb, koláče, játrová paštika, paštika z husích jater, cukrářské výrobky, víno, ovoce, zelenina, pekárenské výrobky, sýry, maloobchodní a velkoobchodní internetový prodej s výrobky uvedenými dále: maso, potraviny vyrobené z obilovin, potraviny vyrobené z rýže, potraviny vyrobené z těsta, potraviny vyrobené z kukuřice, uzeniny, mléčné výrobky, pečivo (skořápky/mušle), trvanlivé pečivo, toasty [pečivo], chléb, koláče, játrová paštika, paštika z husích jater, cukrářské výrobky, víno, ovoce, zelenina, pekárenské výrobky, sýry, maloobchodní služby související s prodejem předplacených bedniček s potravinami, služby maloobchodních prodejen potravin bez obsluhy, stánkový prodej nápojů a potravin; (40) řeznictví, potraviny (uzení -), uzenářství, zpracování potravin; (43) bistra (služby), pohostinství (služby), služby v oblasti pohostinství (potraviny a nápoje), mobilní cateringové služby, catering (poskytování jídla a nápojů), cateringové služby zaměřené na zásobování jídel, zajišťování stravování a nápojů pro hosty, zajišťování stravování a nápojů v bistroch, příprava a poskytování stravování a nápojů pro okamžitou spotřebu.

(593) Obrazová

- (111) **396206**
(220) 13.10.2022
(320) 13.10.2022
(442) 14.12.2022
(151) 22.03.2023
(730) **Farma Andy s.r.o.**, Jarní 5664, Chomutov, 43004, CZ
(740) MACEK.LEGAL, Mgr. Daniel Macek, advokát, Haštalská 1072/6, Praha 1, Staré Město, 11000
- (210) O-581823
(511) (35) maloobchodní a velkoobchodní prodej s výrobky uvedenými dále: maso, potraviny vyrobené z obilovin, potraviny vyrobené z rýže, potraviny

Třídy výrobků a služeb:
35, 40, 43
(540)



(593) Obrazová

(111) **396208**
(220) 16.10.2022
(320) 16.10.2022
(442) 14.12.2022
(151) 22.03.2023
(730) **Bureš Miroslav**, Bezručova 522, Studénka, 74213, CZ
(210) O-581850
(511) (9) nahraný obsah (počítačové programy, data a informace); (25) části oděvů, obuvi a pokrývek hlavy, obuv, oděvy, pokrývky hlavy; (35) obchodní poradenství a informace pro spotřebitele, reklamní, marketingové a propagační služby; (41) služby v oblasti vzdělávání, zábavy a sportu.

Třídy výrobků a služeb:
9, 25, 35, 41

(540) **shopaholicadel**

(592) Slovní

(111) **396209**
(220) 14.10.2022
(320) 14.10.2022
(442) 14.12.2022
(151) 22.03.2023
(730) **POCTIVÁ MORAVSKÁ - sociální podnik, a.s.**, Velkomoravská 4265/87c, Hodonín, 69501, CZ
(740) **INPARTNERS GROUP**, Ing. Leopold Dadej, patentový zástupce, Na Valtické 339/6, Břeclav, Charvátská Nová Ves, 69141
(210) O-581857
(511) (16) papír, lepenka, obaly papírové a z plastů jinde neuvedené, obaly a tašky z papíru a plastů, obaly lepenkové, papír a lepenka pro průmyslové použití, papírnické zboží a učební pomůcky (s výjimkou přístrojů), pytle a balicí materiály a materiály pro skladování z papíru, lepenky nebo z plastů, etikety, kromě textilních, tiskoviny, nosiče a dekorační materiály a materiály pro umělce, potřeby pro umělecké a řemeslné použití a potřeby na modelování, části a příslušenství všech shora uvedených výrobků; (29) maso, ryby, drůbež a zvěřina, výrobky z masa všeho druhu, uzeniny všeho druhu, masové výtažky, masové směsi na výrobu potravin, ovoce a zelenina konzervované, sušené a zavařené, ovocné a zeleninové směsi na výrobu potravin, želé, džemy, vejce, mléko a mléčné výrobky, vaječné a mléčné směsi na výrobu potravin, oleje a tuky jedlé; (30) koření, kořenící směsi, chuťové přísady, stimulanty pro zlepšení chutě potravin, aromatické přípravky do potravin, nálevy, dresinky, marinády a omáčky k ochucení, majonézy a hořčice všeho druhu, ocet, nálevy k ochucení, zálivky, cukr, kakao, med, káva, čokoláda, čaj, rýže a výrobky z nich, cukrovinky, cukrářské výrobky, mouka, těsto, droždí a výrobky z droždí, pečivo slané i sladké všeho druhu, trvanlivé pečivo, obilniny pro osobní konzumaci, müsli, ovesné a kukuřičné vločky, kukuřice pražené, sójová mouka, krupice, sypké směsi na přípravu potravin uvedených v této třídě,

potravinařské škroby a soli, prášky do pečiva, potravinářské příchutě (aroma).

Třídy výrobků a služeb:
16, 29, 30
(540)



(593) Obrazová

(111) **396210**
(220) 21.10.2022
(320) 21.10.2022
(442) 14.12.2022
(151) 22.03.2023
(730) **Prabos plus a.s.**, Komenského 9, Slavičín, 76321, CZ
(740) Ing. Jarmila Javoříková, patentový zástupce, Slunečná 4566, Zlín, 76005
(210) O-581989
(511) (9) ochranná obuv, ochranná pracovní obuv, ochranná obuv proti úrazům a ohni, bezpečnostní obuv na ochranu před nehodami nebo úrazy; (25) sportovní obuv, vycházková obuv, pracovní obuv, turistická obuv, podešve pro obuv, svršky na obuv, vysoká pracovní obuv, stélky do obuvi; (35) propagace, reklama.

Třídy výrobků a služeb:
9, 25, 35

(540)



(593) Obrazová

(111) **396211**
(220) 21.10.2022
(320) 21.10.2022
(442) 14.12.2022
(151) 22.03.2023
(730) **ECOFOL, s.r.o.**, K Vavřínečku 441/7, Ústí nad Labem, Předlice, 40001, CZ
(210) O-581996
(591) Barevná

(511) (21) papírové nebo plastové kelímky, biologicky rozložitelné kelímky na bázi papíroviny. (540)

Třídy výrobků a služeb:

21

(540)



NOHO

(593) Obrazová

(111) **396212**

(220) 22.10.2022

(320) 22.10.2022

(442) 14.12.2022

(151) 22.03.2023

(730) **Green Farm Laboratories s.r.o.**, Nademlejská 600/1, Praha 9, Hloubětín, 19800, CZ

(210) O-582004

(511) (5) vitaminové přípravky jako doplňky stravy, vitaminové nápoje, bylinné doplňky, farmaceutické přípravky pro urologii.

Třídy výrobků a služeb:

5

(540)

URIGO

(592) Slovní

(111) **396213**

(220) 23.10.2022

(320) 23.10.2022

(442) 14.12.2022

(151) 22.03.2023

(730) **NOHO Servis s.r.o.**, Pražská třída 141/63, Hradec Králové, Kukleny, 50004, CZ

(740) Mgr. Lucie Balýová, advokát, Široká 36/5, Praha 1, Josefov, 11000

(210) O-582006

(591) Barevná

(511) (35) management obchodních projektů pro stavební projekty, řízení obchodních projektů v oblasti stavebních projektů, reklamní služby; (36) služby nemovitostní (realitní služby); (37) stavebnictví, opravy staveb, stavební poradenství, stavebnictví a demolice staveb, údržba staveb, služby v pozemním stavitelství, poradenské služby ve stavebnictví.

Třídy výrobků a služeb:

35, 36, 37

(593) Obrazová

(111) **396214**

(220) 25.10.2022

(320) 25.10.2022

(442) 14.12.2022

(151) 22.03.2023

(730) **Marková Nikola**, Dvořákova 2179/24, Cheb, 35002, CZ

(740) Mgr. PETR ŽIŽKA, LL.M., advokátní kancelář, Mgr. Petr Žižka LL.M., Sedláčkova 209/16, Plzeň, Vnitřní Město, 30100

(210) O-582039

(591) Barevná

(511) (16) dárková pouzdra na psací potřeby, diáře, kancelářská lepidla, samolepky, pouzdra na psací potřeby [papírnictví]; (18) batohy, batůžky, brašny přes rameno, dámské kabelky, měkké kabelky, módní kabelky, ledvinky (tašky k upnutí kolem pasu), dámské peněženky, kožené peněženky, malé peněženky, háčkované kabelky; (35) on-line maloobchodní služby zaměřené na kabelky, maloobchodní prodej papírnického zboží, maloobchodní prodej výrobků uvedených výše ve třídách 16 a 18.

Třídy výrobků a služeb:

16, 18, 35

(540)



(593) Obrazová

(111) **396215**

(220) 25.10.2022

(320) 25.10.2022

(442) 14.12.2022

(151) 22.03.2023

(730) **Buřilová Irena Ing.**, Ke Křížku 99, Kunice, Vidovice, 25163, CZ

(210) O-582066

(591) Barevná

(511) (9) nástroje pro účetnictví, software pro vedení účetnictví, počítačový software pro vytváření finančních modelů, software pro finanční účetnictví, počítačové programy pro finanční účetnictví, počítačový software týkající se finanční historie, počítačové programy vztahující se k finančnímu účetnictví, počítačový software vztahující se k finančním záležitostem, počítačový software týkající se řízení finančních transakcí, software pro správu financí, software pro přípravu daňových přiznání, software pro analýzu obchodních dat, počítačový software s možností stažení pro řízení kryptoměnových transakcí využívajících technologii blockchain; (35) účetnictví, vedení účetnictví, provozní účetnictví, bilanční účetnictví, automatizované účetnictví, kontrola účetnictví, administrativní účetnictví, soudní účetnictví, daňové poradenství (účetnictví), daňové konzultace (účetnictví), vedení obchodního účetnictví, daňové plánování (účetnictví), účetnictví managementu nákladů, příprava automatizovaného účetnictví, účetnictví pro třetí strany, příprava daňových výměrů (účetnictví), zdanění (účetnictví) (poradenství pro -), obchodní služby autorizovaného účetnictví, účetnictví vedené pomocí počítače, vedení účetních knih, poradenství v otázkách účetnictví, vedení účetních knih a účetnictví, poradenství týkající se daňového účetnictví, poskytování informací vztahujících se k účetnictví, obchodní poradenství vztahující se k účetnictví, poradenské služby v oboru podnikového účetnictví, poradenství týkající se daňových odhadů (účetnictví), zpracování daňových výměrů pomocí počítače (účetnictví), poradenské služby týkající se daňových přiznání (účetnictví), poskytování informací vztahujících se k účtům (účetnictví), poradenské a informační služby v oblasti účetnictví, vedení účetnictví pro elektronické převody finančních prostředků, vedení účetních knih a revize účtů (audity), sledování a monitorování spotřeby energie pro druhé pro účely kontroly účetnictví finanční marketing, konzultanti pro nábor zaměstnanců v oboru finančních služeb, poskytování služeb finančního srovnávání on-line, daňová přiznání (příprava -), vyhotovování daňových přiznání, příprava daňových přiznání, podávání daňových přiznání, poradenství ohledně přípravy daní, mzdová asistence, zpracování mzdových údajů, mzdové výplatní listiny (příprava); (36) debetní účetnictví, daňové plánování (ne účetnictví), daňové poradenství (nikoliv účetnictví), daňové služby (nikoliv účetnictví), konzultační služby týkající se daní (ne účetnictví), poradenství v oblasti daňových přiznání (ne účetnictví), finanční zprostředkování, finanční sponzoring, finanční plánování, finanční sponzorování, finanční informace, finanční analýzy, finanční transakce, finanční půjčky, finanční poradenství, finanční leasing, finanční zúčtování, finanční studie, finanční management, finanční řízení, finanční asistence, finanční oceňování, služby týkající se insolvence (finanční), finanční služby, zejména vyrovnávání dluhů, finanční poradenské služby vztahující se k platební neschopnosti, služby finančního celního odbavování, daňové odhady a hodnocení oceňování a odhady (daňové), služby odvodů daní ze mzdy, finanční výměna kryptoaktiv, úvěrové úřady a kanceláře, služby finančního řízení týkající se místních úřadů; (41) semináře, vzdělávací semináře, semináře (organizování a pořádání -), kurzy účetnictví, výuka v oblasti účetnictví, půjčování knih vztahujících se k účetnictví, vzdělávací kurzy vztahující se k účetnictví, vzdělávací poradenské služby v oblasti účetnictví, služby vzdělávání dospělých v oblasti účetnictví, výuka v oblasti daní; (42) pronájem počítačového softwaru pro finanční řízení, poskytování dočasného používání softwaru bez možnosti stažení pro analýzu finančních dat a generování výkazů; (45) počítačový software (poskytování licencí), právní služby.

Třídy výrobků a služeb:

9, 35, 36, 41, 42, 45

(540)



(593) Obrazová

(111) **396216**

(220) 28.10.2022

(320) 28.10.2022

(442) 14.12.2022

(151) 22.03.2023

(730) **Bohemian Copy, s. r. o.**, Senovážné náměstí 978/23, Praha 1, Nové Město, 11000, CZ

(210) O-582100

(511) (35) psaní reklamních textů; (41) překladatelské a tlumočnické služby.

Třídy výrobků a služeb:

35, 41

(540)



(593) Obrazová

(111) **396217**

(220) 01.11.2022

(320) 01.11.2022

(442) 14.12.2022

(151) 22.03.2023

(730) **ELEMENT communications s.r.o.**, č. p. 15, Slatina, 74293, CZ

(740) Ing. Pavel Nádvořík s.r.o., Klínová 620/1, Ostrava, Hulváky, 70900

(210) O-582157

(511) (9) přístroje a nástroje fotografické, optické, přístroje a zařízení pro záznam, převod, reprodukci zvuku nebo obrazu, textu nebo jiných dat či informací, nosiče záznamů zvuku, obrazu, textu nebo jiných dat či informací, nosiče dat a zvukových záznamů magnetické, zvukové a obrazové nosiče s vlastní tvorbou, záznamové disky, kompaktní disky, DVD a ostatní digitální záznamové nosiče, nahrané soubory dat, nahrané pásky, nahrané optické

disky, nahané magnetické nosiče dat, nahané kompaktní disky, nahané kazety, přístroje pro záznam, přenos a zobrazení informací v elektronické podobě, elektrické přístroje pro úpravu zvuku hudebních nástrojů, zesilovače, reproduktory, přehrávače, stroje a přístroje pro přenos hlasových kmitočtů, efektové zařízení pro použití úpravy zvuku elektrické kytary a baskytary, programovatelné switching-systémy k ovládní efektů, spínače, prepínače spadající do třídy 9, digitální potenciometry, světelné potenciometry, konektory na hudební nástroje, diody, efekty a procesory, externí ovladače, adaptéry, napaječe, rozbočovače, snímače pro elektrické hudební nástroje, zvukové karty, paměťové karty s integrovanými obvody k použití při hraní na elektronické hudební nástroje, zařízení v oblasti informačních technologií a audiovizuální zařízení, zařízení a příslušenství na zpracování dat (elektrická a mechanická), zařízení v oblasti informačních technologií a audiovizuální zařízení, audiovizuální přístroje, přístroje na interaktivní přenos dat, hudební zvukové záznamy, signální kabely pro zařízení informačních technologií a pro audiovizuální zařízení, elektronické efektové pedály k použití se zesilovači zvuku, mixážní pulty, šňůrky na krk na mobilní telefony a ochranné pásky na hlavu, šňůrky na brýle, sluneční brýle; (16) magnetky, obrazy, obrázky a fotografie, képesníky, ubrousky, papírové nálepky a štítky, papírnické zboží, psací potřeby a razítka, fotoalba, papír a lepenka pro průmyslové použití, pytle a balící a obalové materiály a materiály pro skladování z papíru, lepenky nebo z plastů, nosiče a dekorativní materiály a materiály pro umělce, tiskoviny, plakáty, kalendáře, časopisy a periodika, diáře, hudební návody, příručky, hudební přání, knihy, katalogy, nálepky (obtisky), nažehlovací obtisky, letáky, papírové bannery, papírové vlaječky, pozvánky, pohlednice, potištěné papírnické zboží, vizitky, vstupenky; (25) potítka na zápěstí, pokrývky hlavy, šátky, čelenky (oděvy), spodní prádlo, župany, pyžama, pánské, dámské, dětské oblečení, trika, mikiny, ponožky, obuv, gumáky; (35) propagační a reklamní činnost spojená s činností hudební skupiny, marketing a propagační činnost v oblasti hudby a kultury, reklama (on-line) na počítačové komunikační síti, komerční využití internetu v oblastech internetových médií a vyhledávacích služeb, pomoc při řízení obchodní činnosti, obchodování s výrobky výše uvedenými ve třídě 9, e-shop s výrobky výše uvedenými ve třídách 9, 16, 25, maloobchodní služby zaměřené na prodej oděvů a oděvních doplňků, maloobchodní služby zásilkového prodeje oděvů, maloobchodní prodej oblečení, maloobchodní služby zaměřené na kosmetické přípravky, marketing, propagace, reklama a inzercce všemi druhy sdělovacích prostředků, prezentace výrobků v komunikačních médiích pro účely maloobchodu, zpracování (administrativní) nákupních objednávek, obchodní administrativa, kancelářské práce, průzkum trhu, reklamační služby (obchod); (41) služby v oblasti zábavy, organizace a pořádání koncertů hudební skupiny a hudebních vystoupení, organizování a zajištění kulturních a společenských akcí, představení, služby umělecké agentury, skládání hudby a textů pro hudební skupinu, nahrávání hudební skupiny, agentura hudební skupiny, hudební produkce, účinkování v koncertních sálech, nahrávání hudby, výroba zvukových a hudebních záznamů, hudební zábava, provozování hudební činnosti, organizace společenských událostí, předprodej vstupenek, skládání a aranžování hudby, interpretace hudebního umění, výroba audiovizuálních záznamů, zvuková produkce a videoprodukce, fotografování, nahrávací studia (služby), nahrávání videopásek, zvukové nahrávací zařízení (pronájem), živé vystoupení (organizování), hudební nakladatelství a vydavatelství, půjčování nahaných zvukových nebo obrazově zvukových záznamů, tvorba a šíření audiovizuálních děl.

Třídy výrobků a služeb:
9, 16, 25, 35, 41

(540) **NANOVO**

(592) Slovní

(111) **396218**

(220) 01.11.2022

(320) 01.11.2022

(442) 14.12.2022

(151) 22.03.2023

(730) **Kuběnová Zuzana Mgr. Ing., LL.M.**, U Byniny 244, Valašské Meziříčí, Krásno nad Bečvou, 75701, CZ

(210) O-582159

(511) (5) kojenecká výživa; (10) dudlíky pro kojence; (28) hračky pro kojence.

Třídy výrobků a služeb:
5, 10, 28

(540) **MAXI baby**

(592) Slovní

(111) **396219**

(220) 01.11.2022

(320) 01.11.2022

(442) 14.12.2022

(151) 22.03.2023

(730) **Virtshop CZ s.r.o.**, Letců 1005/4, Hradec Králové, Pražské Předměstí, 50002, CZ

(210) O-582164

(511) (9) paměťová zařízení, nahaná dvd, nahané cd, počítačový software, software pro virtuální a rozšířenou realitu, zábavní software, vzdělávací software, softwarové aplikace ke stažení pro použití s 3d tiskárnami, počítačové databáze, počítačové softwarové platformy pro sociální sítě, software a aplikace pro mobilní zařízení, vzdělávací tabletové aplikace, materiály pro vzdělávací kurzy ke stažení, baterie, adaptéry, usb adaptéry, stahovatelné informace a obrázky z oboru (erotické) zábavy s možností stažení digitálního obsahu prostřednictvím elektronického přenosu dat, včetně internetu; (16) příručky (manuály), samolepky, přání, gratulace, dopisní papír, obálky, časopisy, tiskoviny, vzdělávací publikace, knihy, tištěné informační letáky, kalendáře, noviny, tištěné vzdělávací materiály, papírenské výrobky, dárkové papírenské výrobky, pohlednice, karty, nálepky (obtisky), fotografie, letáky, vyučovací pomůcky a potřeby, periodika, plakáty; (35) obchodní informační služby dodávané online z počítačové databáze nebo z internetu, šíření reklamních materiálů z oblasti sexu a erotiky on-line, propagace prodeje a obchodní pomoc při prodeji výrobků z oblasti sexu a erotiky, maloobchodní služby zaměřené na prodej oděvů a oděvních doplňků, maloobchodní prodej obuvi, online maloobchodní služby zaměřené na oděvy, online maloobchodní služby týkající se šperků a klenotů, služby on-line maloobchodních prodejen v oblasti kosmetiky a kosmetických výrobků, rozšiřování (distribuce) vzorků, velkoobchod a maloobchod v oboru sexuálních pomůcek a videofilmů, cd, cd-romů a dvd v oblasti sexu a erotiky, obchodní informační služby poskytované přes internet, reklamní, marketingové a propagační služby, služby předvádění výrobků a vystavování zboží, maloobchod a/nebo velkoobchod s produkty z oblasti sexu a erotiky prostřednictvím e-shopu, shromažďování služeb z oblasti sexu a erotiky prostřednictvím e-shopu, umožňující zákazníkům tyto služby pohodlně prohlížet a nakupovat, maloobchodní a/nebo velkoobchodní prodej produktů prostřednictvím e-shopu, jmenovitě neléčivé kosmetické a toaletní přípravky, přípravky pro osobní hygienu a kosmetické přípravky, parfémy, vonné přípravky, vonné oleje a aromatické výtažky, masážní svíčky ke kosmetickým účelům, čistící přípravky na kůži, potravinové doplňky, vitamíny a vitaminové přípravky, hygienické přípravky a výrobky, dezinfekční přípravky, přípravky usnadňující sexuální styk, lubrikační gely pro osobní použití, gely na sexuální stimulaci, sexuální lubrikanty pro osobní potřebu, masážní svíčky pro terapeutické účely, přípravky na klystýry, výrobky z drahých kovů a z drahých kamenů, jakož i z jejich imitací, zejména klenoty a šperky, erotické šperky, řetízky na bradavky, přívěsky na bradavky, svorky na bradavky, šperkovnice, příručky (manuály), samolepky, přání, gratulace, dopisní papír, obálky, časopisy, tiskoviny, vzdělávací publikace, knihy, tištěné informační letáky, kalendáře, noviny, tištěné vzdělávací materiály, papírenské výrobky, dárkové papírenské výrobky, pohlednice, karty, nálepky (obtisky), fotografie, letáky, vyučovací pomůcky a potřeby, periodika, plakáty, biče (v oblasti sexu a erotiky), kožené řemeny a řemínky (v oblasti sexu a erotiky), kožená pouta (v oblasti sexu a erotiky), kožená vodítka (v oblasti sexu a erotiky), kožené obojky (v oblasti sexu a erotiky), oděvy, obuv, pokrývky hlavy, spodní a noční prádlo, punčochy, kalhotky, tanga, korzety, živůtky (spodní prádlo), podvazky, podvazkové pásy, podvlékačí košilky, noční košilky, body [spodní prádlo], kostýmy používané k hraní rolí, overaly, dámské šaty, topy (oděvy), podprsenky, kalhoty, sukně, župany, kimona, pánské trenýrky, boxerky, slippy, masky na oči, trička, zástěry [oděvy], domácí obuv, punčochové zboží, průzkum trhu a marketingové studie, zprostředkování obchodních a komerčních kontaktů, pořádání virtuálních výstavních veletrhů on-line, pořádání a vedení veletrhů; (41) poskytování informací a obrázků v oboru (erotické) zábavy prostřednictvím elektronického přenosu dat, včetně internetu a streamování videa, vývoj, sestavování, produkce a režie filmových a audiovizuálních produkcí, on-line hry prostřednictvím mobilních zařízení, koučink, produkce a distribuce filmů, videofilmů a nosičů dat, publikování, vydávání a distribuce časopisů a jiných tiskovin v oblasti erotiky, pronájem obrazových a/nebo zvukových aparatur, služby v oblasti vzdělávání a zábavy, organizování akcí pro účely zábavy, vzdělávání a výuka, pronájem obrazových a/nebo zvukových nahrávek, všechny výše uvedené služby v oblasti sexu a erotiky.

Třídy výrobků a služeb:
9, 16, 35, 41

(540) **Váš dodavatel orgasmů**

(592) Slovní

(111) **396220**

(220) 02.11.2022

(320) 02.11.2022

(442) 14.12.2022

(151) 22.03.2023

(730) **Liftago, a.s.**, Rohanské nábřeží 678/23, Praha 8, Karlín, 18600, CZ

(740) JUDr. Petr Holý, advokát, Na Kozačce 1289/7, Praha 2, Vinohrady, 12000

(210) O-582207

(591) Barevná

(511) (9) software uložený nebo ke stažení, zejména pro počítače a smartphony, pro vyhledání a objednání jakož i pro nabízení a sdílení přepravních služeb a dopravy a pro vyhledání účastníků těchto vztahů, jejich komunikaci a výměnu dat mezi těmito účastníky; (39) zprostředkování a obstarání v oblasti dopravy a přepravních služeb pro dopravce i pro zájemce o přepravu, plánování, rezervování a organizace dopravy a přepravy, přeprava osob, zvířat a věci po pozemních komunikacích, poskytování informací a poradenství v oblasti dopravy a cestování; (42) technologické služby, tvorba a vývoj počítačového softwaru a softwaru pro smartphony, aktualizování počítačového softwaru a softwaru pro smartphony, návrh a údržba počítačového softwaru a softwaru pro smartphony, rozmístění, instalace a poradenství s ohledem na počítačový software a software pro smartphony, poskytování vyhledávačů pro Internet, poskytování platform.

Třídy výrobků a služeb:
9, 39, 42

(540)



(593) Obrazová

(111) **396221**

(220) 02.11.2022

(320) 02.11.2022

(442) 14.12.2022

(151) 22.03.2023

(730) **FERTIMED, s.r.o.**, Olomoucká 3896/114, Prostějov, 79601, CZ

(740) Mgr. Petr Kuhn, 28. října 767/12, Praha 1, Nové Město, 11000

(210) O-582221

(511) (5) farmaceutické, léčebné a veterinární přípravky, hygienické přípravky pro zdravotnické účely, hygienické přípravky pro osobní hygienu (jiné než toaletní přípravky); (10) chirurgické, lékařské, stomatologické a veterinární přístroje a nástroje, materiály na sešívání ran, terapeutické a pomocné přístroje uzpůsobené pro osoby se zdravotním postižením, masážní přístroje, přístroje a nástroje lékařské, zdravotnické výrobky a pomůcky v oblasti gynekologicko-porodnické, předměty, nástroje a zařízení pro menstruaci, antikoncepci a porod, jako menstruační kalíšky, pesary, kondomy, porodnické matrace, chirurgické kleště; (41) vzdělávání, školení, sportovní a kulturní činnost, pořádání výstav ke kulturním nebo vzdělávacím účelům, pořádání a vedení konferencí, kongresů a symposií, výstav kulturních a vzdělávacích akcí, pořádání a vedení konferencí, výstav

ke vzdělávacím účelům a přednášek, lektorské a vzdělávací služby, zprostředkování informací v oblasti vzdělávání; (42) vědecké a technické služby a související výzkum a projektování, služby techniků a vědců, kteří provádějí hodnocení, odhady, výzkum a posudky v oblasti vědy a techniky, vědecký výzkum pro lékařské účely; (44) lékařské služby, péče o hygienu a krásu osob a zvířat, nemocniční služby, lékařské klinické služby a služby v oblasti lékařské analýzy pro diagnostické a léčebné účely poskytované lékařskými laboratořemi (rentgenová vyšetření a odběry krevních vzorků), terapeutické služby, fyzioterapie a logopedie, farmaceutické poradenství a příprava receptů lékárníky, služby krevních bank a tkáňových bank, služby ozdravoven a zotavoven, lázeňské služby, umělé oplodnění a oplodnění in vitro.

Třídy výrobků a služeb:
5, 10, 41, 42, 44

(540)

FERTIMED

(592) Slovní

(111) **396222**

(220) 07.11.2022

(320) 07.11.2022

(442) 14.12.2022

(151) 22.03.2023

(730) **Kofola ČeskoSlovensko a.s.**, Nad Porubkou 2278/31a, Ostrava, Poruba, 70800, CZ

(740) Rott, Růžicka & Guttman a spol., Vyskočilova 1566, Praha 4, Michle, 14000

(210) O-582315

(511) (35) obchodní zprostředkovatelské služby, maloobchodní a velkoobchodní služby prostřednictvím internetu s nealkoholickými nápoji, energetickými nápoji, minerálními vodami, limonádami, cidery, sirupy pro přípravu nealkoholických nápojů, alkoholickými nápoji kromě piva, alkoholickými cidery, kávou, čaji, bylinkovými čaji, sušeným ovocem, lyofilizovaným ovocem, ovocnými chuťovkami, mléčnými výrobky, bylinkovými výtažky pro lékařské použití, sušenými bylinkovými směsmi, bylinnými tinkturami, bylinkovými mastmi, potravinovými doplňky, výživovými doplňky, kosmetickými přípravky, svíčkami, oděvy, obuví, šálky, dózami na čaj, konvičkami, čajníky, čajovými soupravami, popelníky, zařízeními na výrobu sycené vody, elektromechanickými stroji na výrobu nápojů, stroji na výrobu sycených nápojů, přístroji na výrobu sycených nápojů, kovovými tlakovými plynovými lahvemi, kovovými nádobami na stlačený plyn nebo zkapalněný vzduch, bombičkami na stlačený plyn nebo zkapalněný vzduch, chladicími vitrinami, chladničkami, nápojovými automaty, čepovacími zařízeními, výčepními zařízeními, výčepními stojany, slunečníky, podpora prodeje pro třetí osoby.

Třídy výrobků a služeb:
35

(540)

SUPPLO

(592) Slovní

(111) **396223**

(220) 07.11.2022

(320) 07.11.2022

(442) 14.12.2022

(151) 22.03.2023

(730) **Kern Tomáš Ing.**, Bezděžská 433, Bradlec, 29306, CZ

(210) O-582317

(511) (19) stavební dřevo, přenosné dřevěné stavby, dřevěné zahradní domky, dřevěné stavební konstrukce, skleníky vyrobené ze dřeva, montované domy [sestavy] ze dřeva, nekovové skleníky, nekovové přenosné skleníky, modulární skleníky, nekovové, nekovové skleníkové rámy, konstrukce skleníků z nekovových materiálů, nekovové mobilní skleníky pro domácí použití, multifunkční dřevěná přenosná konstrukce ze standardizovaných prvků; (37) stavba skleníků, výstavba skleníků.

Třídy výrobků a služeb:
19, 37

(540)



(593) Obrazová

(111) **396224**
(220) 07.11.2022
(320) 07.11.2022
(442) 14.12.2022
(151) 22.03.2023
(730) **PAIRAM Solution s.r.o.**, Emilie Hyblerové 533/14, Praha 4, Háje, 14900, CZ

(740) Michal Čeřovský, Ruská 75/15, Chomutov, 43001
(210) O-582319

(511) (11) zařízení a instalace na osvětlování, vytápění, chlazení, výrobu páry, vaření, sušení, ventilaci, rozvod vody a zařízení pro sanitární účely, obloukové lampy, cylindry k lampám, difuzéry světla, elektrická osvětlení na vánoční stromky, elektrická svítidla, elektrické osvětlovací výbojky, elektrické žárovky, laboratorní svítidla, lucerny, lucerny na svíčky, lustry, osvětlovací přístroje a zařízení, osvětlovací trubice, osvětlovací zařízení vybavená elektroluminiscenčními diodami (led), kulovitá stínidla do svítidel, stínidla pro svítidla, stojací lampy, stropní svítidla, světelné řetězy pro slavnostní dekorace, svítidla, uv lampy, ne pro léčebné účely, žárovky.

Třídy výrobků a služeb:

11

(540)

MIRI

(592) Slovní

(111) **396225**
(220) 07.11.2022
(320) 07.11.2022
(442) 14.12.2022
(151) 22.03.2023
(730) **Hrůza Milan**, U průhonu 1137/30, Praha 7, Holešovice, 17000, CZ
(740) JUDr. Filip Králík, advokát, Kobližná 47/19, Brno, Brno-město, 60200
(210) O-582325

(511) (9) televizory, magnetofony, gramofony, reproduktory, zesilovače, rádia, mikrofony, radiopřijímače, sluchátka, jednotky vytvářející elektrické a elektronické efekty pro hudební přístroje, nosiče zvukových záznamů, nositelné video obrazovky, telefony, bezdrátové telefony, chytré telefony, faxovací zařízení, modemy, audio a video přijímače, audiopřístroje, kompaktní disky, ovladače digitálního rozhraní hubených nástrojů jako audio rozhraní; (37) instalace a opravy elektrospotřebičů, instalace a opravy telefonů, poskytování informací o opravách; (42) poradenství v oblasti informačních technologií, poradenství v oblasti počítačového softwaru, poradenství v oblasti telekomunikačních technologií, převod dat nebo dokumentů z fyzických nosičů na elektronická média, ukládání elektronických dat.

Třídy výrobků a služeb:

9, 37, 42

(540)

PRODANCE

(592) Slovní

(111) **396226**
(220) 07.11.2022
(320) 07.11.2022
(442) 14.12.2022
(151) 22.03.2023
(730) **Jančová Alena Ing., Dis.**, Sartoriova 60/12, Praha 6, Břevnov, 16900, CZ
(210) O-582326
(511) (16) autorské omalovánky, obrazy, autorská grafika, grafické listy, grafické publikace ve formě souborů; (25) šály, šátky, čepice, trička, šaty, mikiny; (42) navrhování grafického designu.

Třídy výrobků a služeb:

16, 25, 42

(540)



(593) Obrazová

(111) **396227**
(220) 08.11.2022
(320) 08.11.2022
(442) 14.12.2022
(151) 22.03.2023
(730) **Jihočeská univerzita v Českých Budějovicích**, Branišovská 1645/31a, České Budějovice, České Budějovice 2, 37005, CZ

(210) O-582332

(591) Barevná

(511) (9) přístroje a nástroje vědecké, výzkumné, navigační, geodetické, fotografické, kinematografické, audiovizuální, optické, přístroje a nástroje pro vážení, signalizaci, měření, kontrolu (dohled), detekci, testování, inspekci, záchranu a výuku, zařízení a přístroje pro vedení, přepínání, přeměnu, akumulaci, regulaci nebo řízení distribuce nebo použití elektrického proudu, zařízení a nástroje pro záznam, přenos, reprodukci nebo zpracování zvuku, obrazu nebo dat, média se záznamem a stahovatelná média, počítačový software, prázdná digitální nebo analogová záznamová a úložná média, mechanismy pro zařízení uváděná do chodu vhozením mincí, registrační pokladny, výpočetní zařízení, počítače a periferní zařízení počítačů, obleky na potápění, potápěčské masky, špunty do uší na potápění, skřípce na nos pro potápěče a plavce, potápěčské rukavice, dýchací přístroje pro plavání pod vodou, hasicí přístroje; (35) reklama, propagace, řízení obchodní činnosti, obchodní administrativa, kancelářské práce; (44) lékařské služby, veterinární služby, péče o hygienu a krásu osob a zvířat, zemědělské, zahradnické a lesnické služby.

Třídy výrobků a služeb:

9, 35, 44

(540)



(593) Obrazová

(111) **396228**

(220) 10.11.2022

(320) 10.11.2022

(442) 14.12.2022

(151) 22.03.2023

(730) **Melitta ČR s.r.o.**, Plzeňská 3217/16, Praha 5, Smíchov, 15000, CZ

(740) Mgr. Ing. Martin Černý, advokát, Chodská 1281/30, Praha 2, Vinohrady,
12000

(210) O-582401

(511) (3) aroma difuzéry s rákosovými tyčinkami, bělidlo pro praní prádla, čisticí prostředky (jiné než pro použití při výrobních procesech a pro lékařské účely), čisticí přípravky, chemické čisticí přípravky pro použití v domácnosti, kosmetické přípravky, kosmetické přípravky do koupele, kosmetické přípravky pro děti, kosmetické přípravky pro péči o pokožku, leštidla na nábytek a podlahy, mýdla, odmašťovací přípravky (jiné než pro použití ve výrobních procesech), osvěžovače vzduchu, prací soda na čištění, přípravky pro namáčení prádla, přípravky pro odstraňování rzi, přípravky pro odstraňování vodního kamene pro domácnost, přípravky pro praní prádla, přípravky s aloe vera pro kosmetické účely, šampony, změkčovače tkanin pro použití při praní prádla; (35) grafická úprava pro reklamní účely, influencer marketing, marketing, obchodní informace, prezentace výrobků v komunikačních médiích pro účely maloobchodu, propagace, propagace výrobků a služeb prostřednictvím sponzorování sportovních akcí, propagace zboží prostřednictvím influencerů, pronájem billboardů (reklamních tabulí), pronájem reklamního času v komunikačních médiích, pronájem reklamních materiálů, pronájem reklamních ploch, psaní reklamních textů, psaní scénářů pro reklamní účely, rozhlasová reklama, sestavování katalogů informací pro obchodní či reklamní účely, šíření reklamních materiálů, šíření vzorků, telemarketing, televizní reklama, venkovní reklama, vydávání reklamních textů, vylepování plakátů, výroba reklamních filmů, výroba teleshoppingových programů, vývoj reklamních konceptů, zásilková reklama, zprostředkování propagace; (42) grafické navrhování propagačních materiálů.

Třídy výrobků a služeb:

3, 35, 42

(540)

Žábu na to

(592) Slovní

Přehled zápisů ochranných známek se změnou ve vztahu ke zveřejněným přihláškám

Kapitola obsahuje údaje o ochranných známkách zapsaných na základě ustanovení § 28 odst. 1 zákona č. 441/2003 Sb., u kterých došlo ke změně údajů oproti zveřejněné přihlášce ochranné známky.

Číselný přehled (111)		
396174	396175	396176

Zápisy ochranných známek se změnou ve vztahu ke zveřejněným přihláškám

- (111) **396174**
(220) 12.06.2020
(320) 12.06.2020
(442) 15.07.2020
(151) 22.03.2023
(540)



- (593) Obrazová
(730) **M. G. C. Trade, s. r. o.**, Na Habrové 1014/25, Praha 5, Hlubočepy, 15200, CZ
(740) Advokátní kancelář CINK a partneři, s.r.o., JUDr. Ing. Pavel Cink LL.M., advokát, Veleslavínova 363/33, Plzeň, Vnitřní Město, 30100
(511) (21) porcelán, výrobky z porcelánu, nádobí z porcelánu, šálky z porcelánu, dekorativní porcelánové nádobí, porcelánové ozdoby na dorty; (24) látky, textilie, potahy a povlaky na nábytek, textilní výrobky a náhradní součásti pro textilní výrobky, kuchyňský textil, nástěnné textilie.
Třídy výrobků a služeb:
21, 24
(210) O-564542

- (111) **396175**
(220) 25.11.2020
(320) 25.11.2020
(442) 03.03.2021
(151) 22.03.2023
(540)



- (593) Obrazová
(730) **Czech Property Investments, a.s.**, Vladislavova 1390/17, Praha 1, Nové Město, 11000, CZ
(740) RYBÁŘ, SOPPÉ & PARTNEŘI, advokáti, s.r.o., Purkyňova 2121/3, Praha 1, Nové Město, 11000
(511) (35) administrativní pomoc při reakci na výzvy k účasti ve výběrových řízeních, externí správa společností, fakturace, fotokopírování, kopírování dokumentů, nábor zaměstnanců, oceňování podniků, plánování schůzek (kancelářské práce), poradenství v oblasti řízení lidských zdrojů, pronájem fotokopírovacích strojů, pronájem kancelářských strojů a zařízení, pronájem kancelářského vybavení a zařízení pro sdílená pracoviště, provádění podnikových auditů, přepis rozhovorů (pro úřední účely), příprava daňových přiznání, příprava výplatních listin, psaní na stroji, psaní životopisů pro jiné osoby, psychologické testování za účelem výběru zaměstnanců, řízení obchodní činnosti hotelů, řízení obchodní činnosti náhradových programů pro jiné osoby, řízení obchodní činnosti nezávislých poskytovatelů služeb, řízení obchodní činnosti sportovců, řízení obchodní činnosti výkonných umělců, řízení obchodních projektů v oblasti stavebních projektů, služby maloobchodu v oblasti uměleckých děl poskytované uměleckými galeriemi, služby spojené s podáváním daňových přiznání, těsnopis, účetnictví, upomínání schůzek (kancelářské práce), vyhotovování

výpisů z účtu, zařizování novinového předplatného pro jiné osoby, zařizování předplatného na telekomunikační služby pro jiné osoby, zaznamenávání písemných sdělení a údajů, zaznamenávání vzkazů pro nedostupné předplatitele, zprostředkování zaměstnání, administrativní služby podnikům při jejich přesídlení, administrativní služby pro lékařská doporučení, maloobchodní služby vztahující se k pekařským výrobkům; (36) pojištění, finančnínictví, peněžnictví, služby v oblasti nemovitosti, bankovníctví, burzovní kotace, daňové odhady, dluhové poradenství, důvěrník, elektronický převod peněžních prostředků, elektronický převod virtuálních měn, faktoring, financování, financování formou koupě na splátky, finanční analýza, finanční hodnocení (pojištění, bankovníctví, nemovitosti), finanční hodnocení nabídek k poptávkám (RFP), finanční hodnocení nabídek pro účast ve výběrových řízeních, finanční informace, poskytování finančních informací, finanční oceňování aktiv duševního vlastnictví, finanční oceňování dřeva na pni, finanční oceňování vlny, finanční poradenství, finanční posouzení nákladů na vývoj v souvislosti s ropným, plynárenským a těžebním průmyslem, finanční řízení, finanční řízení výplat náhrad pro jiné osoby, finanční služby v oblasti likvidace podniků, finanční služby ve formě zprostředkování celního odbavení, finanční sponzoring, finanční zúčtovací střediska, finanční zúčtování, hodnocení nákladů na opravy (finanční odhad), hypoteční bankovníctví, investování peněžních prostředků, kapitálové investice, leasingové financování, makléřské služby, makléřství, jednatelství, obchodování s akcemi a dluhopisy, obchodování s cennými papíry, oceňování mincí, oceňování nemovitostí, oceňování starožitností, oceňování šperků, oceňování uměleckých děl, oceňování známek, online bankovníctví, organizování peněžních sbírek, ověřování šeků, penzijní fondy, podílové fondy, pojistně-matematické služby, poradenství v oblasti pojištění, pořádání dobročinných sbírek, poskytování bezpečnostních schránek, poskytování finančních informací prostřednictvím webových stránek, poskytování informací o pojištění, poskytování finanční jistoty, poskytování slev v zapojených provozovnách jiných osob pomocí členských karet, pronájem bytů, pronájem farem, pronájem kanceláří (nemovitosti), pronájem nemovitostí, pronájem sdílených kanceláří, provozování zastavárny, půjčky (financování), půjčky na splátky, půjčky se zástavou, skupinové financování, služby agentury vymáhající pohledávky, služby realitní kanceláře, služby týkající se průzkumu v oblasti financí, služby ubytovací kanceláře (byty), služby úvěrové kanceláře, směňování peněžních prostředků, směňování virtuální měny, spořitelní služby, správa bytového domu, správa nemovitostí, svěřenectví, úschova cenností, uzavírání námořního pojištění, uzavírání pojištění, uzavírání pojištění proti požáru, uzavírání úrazového pojištění, uzavírání zdravotního pojištění, uzavírání životního pojištění, výběr nájemného, vydávání kreditních karet, výplata důchodů, vystavování cestovních šeků, vystavování hodnotných poukázek, zajištění financování stavebních projektů, zpracování plateb debetní kartou, zpracování plateb kreditní kartou, zprostředkování emisních povolenek, zprostředkování pojištění, zprostředkování v oblasti nemovitosti; (41) vzdělávání, školení, zábava, sportovní činnosti, akademie (vzdělávání), dabing, dálkové vzdělávání, diskotéky, divadelní představení, drezúra zvířat, elektronické publikování (DTP), filmové projekce, fotografování, fotografování na mikrofilm, gymnastický výcvik, hudební produkce, informace o rekreaci, informace o vzdělávání, informace o zábavě, kaligrafické služby, karaoke, klubové služby (zábava nebo vzdělávání), knihovnické služby (půjčovny knih), korespondenční kurzy, koučink (školení), mateřské školy (vzdělávání, zábava), měření času při sportovních akcích, modelingové služby pro umělce, náboženská výchova, nahrávání videokazet, obrazové zpravodajství, online vydávání elektronických knih a časopisů, organizování zábavních akcí cosplay (kostýmové hry s věrným napodobením postav), plánování večírků (zábava), pojízdné knihovny, poradenství pro volbu povolání (v oblasti vzdělávání nebo školení), pořádání a uvádění koncertů, pořádání a vedení kolokvií, pořádání a vedení konferencí, pořádání a vedení kongresů, pořádání a vedení osobních vzdělávacích fór, pořádání a vedení seminářů, pořádání a vedení symposií, pořádání a vedení workshopů (školení), pořádání estrád (služby impresária), pořádání loterií, pořádání módních přehlídek pro zábavu, pořádání plesů, pořádání soutěží (vzdělávacích nebo zábavných), pořádání soutěží krásy, pořádání sportovních soutěží, pořádání výstav ke kulturním nebo vzdělávacím účelům, poskytování elektronických publikací online bez možnosti stažení, poskytování filmů bez možnosti stažení prostřednictvím videa na objednávku, poskytování her online z počítačové sítě, poskytování hudby online bez možnosti stažení, poskytování televizních programů bez možnosti stažení prostřednictvím videa na objednávku, poskytování videí online bez možnosti stažení, praktický výcvik (předvádění), prázdňinové tábory (zábava), produkce

estrád, profesní rekvalifikace, pronájem audio zařízení, pronájem dekorací (na představení), pronájem divadelních dekorací, pronájem kinematografických přístrojů, pronájem osvětlovacích zařízení pro divadelní scény či televizní studia, pronájem pokojových akvárií, pronájem rozhlasových a televizních přijímačů, pronájem sportovišť, pronájem stadiónů, pronájem tenisových dvorců, pronájem uměleckých děl, pronájem videokamer, pronájem videorekordérů, provozování golfových hřišť, provozování heren, provozování kasin (hazard), provozování rekreačních zařízení, provozování sportovních zařízení, provozování zoologických zahrad, průvodcovské služby (vzdělávání), předprodej vstupenek (zábava), předvádění cirkusových vystoupení, předvádění varietních představení, předvádění živých vystoupení, překladatelské služby, psaní a skládání písní, psaní filmových scénářů, psaní scénářů, s výjimkou reklamních, psaní textů, půjčování audionahrávek, půjčování filmů, půjčování herního vybavení, půjčování hraček, půjčování potápěčské výstroje, půjčování sportovního vybavení, s výjimkou vozidel, půjčování videokazet, rezervace vstupenek na estrády, rozhlasová zábava, skládání hudby, služby baviče, služby diskžokejů, služby filmového studia, služby grafické úpravy, nikoliv k reklamním účelům, služby klubů zdraví (zdravotní a kondiční cvičení), služby nahrávacího studia, služby nočního klubu (zábava), služby osobního trenéra (kondiční trénink), služby poskytované orchestry, služby reportérů (zpravodajství), služby spojené s hazardem, soukromá výuka, sportovní tábory, školení prostřednictvím simulátorů, školení v oblasti sado (školení v oblasti čajového obřadu), školní vzdělávání, tělesná výchova, televizní zábava, titulkování, tlumočení znakové řeči, tlumočnické služby, úprava videokazet, vedení kurzů kondičního cvičení, vedení túr s horským průvodcem, výcvik aikido, vydávání knih, vydávání textů, s výjimkou reklamních, výroba filmů, s výjimkou reklamních, výroba rozhlasových a televizních programů, výuka, vzdělávací služby, vzdělávání na internátních školách, zábavní parky, zkoušení (pedagogická činnost), výše uvedené služby pouze v souvislosti s provozováním obchodních a nákupních center..

Trídy výrobků a služeb:

35, 36, 41

(210) O-568132

(111) **396176**

(220) 25.11.2020

(320) 25.11.2020

(442) 03.03.2021

(151) 22.03.2023

(540)

Futurum Hradec Králové

(592) Slovní

(730) **Czech Property Investments, a.s.**, Vladislavova 1390/17, Praha 1, Nové Město, 11000, CZ

(740) RYBÁŘ, SOPPÉ & PARTNEŘI, advokáti, s.r.o., Purkyňova 2121/3, Praha 1, Nové Město, 11000

(511) (35) administrativní pomoc při reakci na výzvy k účasti ve výběrových řízeních, externí správa společností, fakturace, fotokopírování, kopírování dokumentů, nábor zaměstnanců, oceňování podniků, plánování schůzek (kancelářské práce), poradenství v oblasti řízení lidských zdrojů, pronájem fotokopírovacích strojů, pronájem kancelářských strojů a zařízení, pronájem kancelářského vybavení a zařízeních pro sdílená pracoviště, provádění podnikových auditů, přepis rozhovorů (pro úřední účely), příprava daňových příznání, příprava výplatních listin, psaní na stroji, psaní životopisů pro jiné osoby, psychologické testování za účelem výběru zaměstnanců, řízení obchodní činnosti hotelů, řízení obchodní činnosti náhradových programů pro jiné osoby, řízení obchodní činnosti nezávislých poskytovatelů služeb, řízení obchodní činnosti sportovců, řízení obchodní činnosti výkonných umělců, řízení obchodních projektů v oblasti stavebních projektů, služby maloobchodu v oblasti uměleckých děl poskytované uměleckými galeriemi, služby spojené s podáváním daňových příznání, těsnopis, účetnictví, upomínání schůzek (kancelářské práce), vyhotovování výpisů z účtu, zařizování novinového předplatného pro jiné osoby, zařizování předplatného na telekomunikační služby pro jiné osoby, zaznamenávání písemných sdělení a údajů, zaznamenávání vzkazů pro nedostupné předplatitele, zprostředkování zaměstnání, administrativní služby podnikům při jejich přesídlení, administrativní služby pro lékařská doporučení, maloobchodní služby vztahující se k pekařským výrobkům; (36) pojištění, finančníctví, peněžnictví, služby v oblasti nemovitosti, bankovníctví, burzovní kotace, daňové odhady, dluhové poradenství, důvěrník, elektronický převod peněžních prostředků, elektronický převod virtuálních měn, faktoring, financování, financování formou koupě na splátky, finanční analýza, finanční hodnocení (pojištění, bankovníctví, nemovitosti), finanční hodnocení nabídek k poptávkám (RFP), finanční

hodnocení nabídek pro účast ve výběrových řízeních, finanční informace, poskytování finančních informací, finanční oceňování aktiv duševního vlastnictví, finanční oceňování dřeva na pni, finanční oceňování vlny, finanční poradenství, finanční posouzení nákladů na vývoj v souvislosti s ropným, plynárenským a těžebním průmyslem, finanční řízení, finanční řízení výplat náhrad pro jiné osoby, finanční služby v oblasti likvidace podniků, finanční služby ve formě zprostředkování celního odbavení, finanční sponzoring, finanční zúčtovací střediska, finanční zúčtování, hodnocení nákladů na opravy (finanční odhad), hypoteční bankovníctví, investování peněžních prostředků, kapitálové investice, leasingové financování, makléřské služby, makléřství, jednatelství, obchodování s akciemi a dluhopisy, obchodování s cennými papíry, oceňování mincí, oceňování nemovitostí, oceňování starožitností, oceňování šperků, oceňování uměleckých děl, oceňování známek, online bankovníctví, organizování peněžních sbírek, ověřování šeků, penzijní fondy, podílové fondy, pojištění-matematické služby, poradenství v oblasti pojištění, pořádání dobročinných sbírek, poskytování bezpečnostních schránek, poskytování finančních informací prostřednictvím webových stránek, poskytování informací o pojištění, poskytování finanční jistoty, poskytování slev v zapojených provozovnách jiných osob pomocí členských karet, pronájem bytů, pronájem farem, pronájem kanceláří (nemovitosti), pronájem nemovitostí, pronájem sdílených kanceláří, provozování zastavárny, půjčky (financování), půjčky na splátky, půjčky se zástavou, skupinové financování, služby agentury vymáhající pohledávky, služby realitní kanceláře, služby týkající se průzkumu v oblasti financí, služby bytovací kanceláře (byty), služby úvěrové kanceláře, směnování peněžních prostředků, směnování virtuální měny, spořitelní služby, správa bytového domu, správa nemovitostí, svěřenectví, úschova cenností, uzavírání námořního pojištění, uzavírání pojištění, uzavírání pojištění proti požáru, uzavírání úrazového pojištění, uzavírání zdravotního pojištění, uzavírání životního pojištění, výběr nájemného, vydávání kreditních karet, výplata důchodů, vystavování cestovních šeků, vystavování hodnotných poukázek, zajištění financování stavebních projektů, zpracování plateb debetní kartou, zpracování plateb kreditní kartou, zprostředkování emisních povolenek, zprostředkování pojištění, zprostředkování v oblasti nemovitostí; (41) vzdělávání, školení, zábava, sportovní a kulturní činnosti, akademie (vzdělávání), dabing, dálkové vzdělávání, diskotéky, divadelní představení, drezúra zvířat, elektronické publikování (DTP), filmové projekce, fotografování, fotografování na mikrofilm, gymnastický výcvik, hudební produkce, informace o rekreaci, informace o vzdělávání, informace o zábavě, kaligrafické služby, karaoke, klubové služby (zábava nebo vzdělávání), knihovnické služby (půjčovny knih), korespondenční kurzy, koučink (školení), kulturní, vzdělávací a zábavní služby poskytované uměleckými galeriemi, mateřské školy (vzdělávání, zábava), měření času při sportovních akcích, modelingové služby pro umělce, náboženská výchova, nahrávání videokazet, obrazové zpravodajství, online vydávání elektronických knih a časopisů, organizování zábavních akcí cosplay (kostýmové hry s věrným napodobením postav), plánování večírků (zábava), pojízdné knihovny, poradenství pro volbu povolání (v oblasti vzdělávání nebo školení), pořádání a uvádění koncertů, pořádání a vedení kolokvií, pořádání a vedení konferencí, pořádání a vedení kongresů, pořádání a vedení osobních vzdělávacích fór, pořádání a vedení seminářů, pořádání a vedení symposií, pořádání a vedení workshopů (školení), pořádání estrád (služby impresária), pořádání loterií, pořádání módních přehlídek pro zábavu, pořádání plesů, pořádání soutěží (vzdělávacích nebo zábavních), pořádání soutěží krásy, pořádání sportovních soutěží, pořádání výstav ke kulturním nebo vzdělávacím účelům, poskytování elektronických publikací online bez možnosti stažení, poskytování filmů bez možnosti stažení prostřednictvím videa na objednávku, poskytování her online z počítačové sítě, poskytování hudby online bez možnosti stažení, poskytování televizních programů bez možnosti stažení prostřednictvím videa na objednávku, poskytování videí online bez možnosti stažení, praktický výcvik (předvádění), prázdninové tábory (zábava), produkce estrád, profesní rekvalifikace, pronájem audio zařízení, pronájem dekorací (na představení), pronájem divadelních dekorací, pronájem kinematografických přístrojů, pronájem osvětlovacích zařízení pro divadelní scény či televizní studia, pronájem pokojových akvárií, pronájem rozhlasových a televizních přijímačů, pronájem sportovišť, pronájem stadiónů, pronájem tenisových dvorců, pronájem uměleckých děl, pronájem videokamer, pronájem videorekordérů, provozování golfových hřišť, provozování heren, provozování kasin (hazard), provozování muzea (předvádění, výstavy), provozování rekreačních zařízení, provozování sportovních zařízení, provozování zoologických zahrad, průvodcovské služby (vzdělávání), předprodej vstupenek (zábava), předvádění cirkusových vystoupení, předvádění varietních představení, předvádění živých vystoupení, překladatelské služby, psaní a skládání písní, psaní

filmových scénářů, psaní scénářů, s výjimkou reklamních, psaní textů, půjčování audionahrávek, půjčování filmů, půjčování herního vybavení, půjčování hraček, půjčování potápěčské výstroje, půjčování sportovního vybavení, s výjimkou vozidel, půjčování videokazet, rezervace vstupenek na estrády, rozhlasová zábava, skládání hudby, služby baviče, služby diskžokejů, služby filmového studia, služby grafické úpravy, nikoliv k reklamním účelům, služby klubů zdraví (zdravotní a kondiční cvičení), služby nahrávacího studia, služby nočního klubu (zábava), služby osobního trenéra (kondiční trénink), služby poskytované orchestry, služby reportérů (zpravodajství), služby spojené s hazardem, soukromá výuka, sportovní tábory, školení prostřednictvím simulátorů, školení v oblasti sado (školení v oblasti čajového obřadu), školní vzdělávání, tělesná výchova, televizní

zábava, titulkování, tlumočení znakové řeči, tlumočnické služby, úprava videokazet, vedení kurzů kondičního cvičení, vedení túr s horským průvodcem, výcvik aikido, vydávání knih, vydávání textů, s výjimkou reklamních, výroba filmů, s výjimkou reklamních, výroba rozhlasových a televizních programů, výuka, vzdělávací služby, vzdělávání na internátních školách, zábavní parky, zkoušení (pedagogická činnost).

Třídy výrobků a služeb:
35, 36, 41

(210) O-568149

Přehled obnov zápisu ochranných známek

Kapitola obsahuje údaje o ochranných známkách, u kterých byl na žádost vlastníka obnoven zápis podle ustanovení § 28 odst. 2 zákona č. 441/2003 Sb.

Číselný přehled (111)											
161600	165660	173615	174022	175944	175945	179972	181122	181123	181124	181768	182283
182777	185845	187620	190229	191928	192695	193397	200031	204217	258638	258654	259249
259285	259309	259489	259549	259944	260133	260398	260399	260400	260424	260526	260619
260657	261004	261043	261188	261272	261286	261507	261508	262056	262201	262493	263405
264540	264560	264580	265469	265671	265672	265927	266512	266671	268277	268498	271548
273023	273024	332213	333950	333964	334105	334118	334222	334380	334751	334772	334790
334920	335079	335184	335520	335586	335635	335686	335861	336018	336019	336346	336527
336749	336885	337054	337324	337499	337615	337773	337774	337795	337799	337800	338062
338434	338497	338612	338648	338728	338729	338730	338867	338912	338951	339182	339562
339583	339823	340070	340097	340183	340187	340618	340691	340804	341277	342001	342689
342939	343182	343651	343652	343656	344150	351144	354899				

Obnovy zápisu ochranných známek

(111) **161600**
(220) 05.04.1973
(151) 20.09.1973
(540)



(594) Slovní grafická
(730) **FMC Corporation**, 1735 Market Street, Philadelphia, PA, US
(740) KANIA, SEDLÁK, SMOLA Patentová a známková kancelář, Ing. Lucie Lunzarová, patentový zástupce, Mendlovo náměstí 907/1a, Brno, Staré Brno, 60300
(511) Chemické výrobky pro průmyslové a vědecké účely, chemické výrobky pro fotografii, zemědělství, zahradnictví a lesnictví, umělé a syntetické pryskyřice, plastické hmoty v prášku, pastách nebo v tekutém stavu pro průmyslové účely, hnojiva přírodní a umělá, hasicí prostředky, prostředky pro kalení a chemické přípravky pro svařování, chemické prostředky pro konzervování potravin, trísloviny, průmyslová pojidla; prací a bělicí přípravky, čistící, leštící, brusné a obrušovací přípravky, mýdlo, výrobky kosmetické, voňavkářské, etherické oleje, vodičky na vlasy, zubní pasty, prášky, odmašťovací přípravky, průmyslové oleje a tuky, mazadla, prostředky na vázání prachu a absorbování prachu; výrobky farmaceutické, zvěrolékařské a zdravotnické, dietetické výrobky pro děti a nemocné, náplasti, obvazový materiál, hmoty určené k plombování zubů a na otisky zubů, desinfekční prostředky, prostředky k hubení rostlinných a živočišných škůdců, antiparasitní látky; obecné kovy, v surovém stavu a polozpracovaném stavu a jejich slitiny, kotvy, kovadliny, zvony, stavební materiál z válcovaného a litého kovu, kolejnice a jiný kovový materiál určený k železničním účelům, řetězy, kovové kabely a dráty, zámečnické výrobky, kovové roury, nedobytné pokladny a schránky, ocelové kuličky, podkovy, hřebíky a šrouby, jiné kovové výrobky, které nejsou obsaženy v jiných třídách, rudy; stroje a obráběcí stroje, soukolí a hnací řemeny, zemědělské stroje, líhně, maznice; ruční nástroje a nářadí, nožířské výrobky, vidličky a lžice, zbraně sečné a bodné; přístroje a nástroje k vědeckým, navigačním a měřicím účelům, přístroje a nástroje elektrické včetně bezdrátových, fotografické, kinematografické a optické přístroje a nástroje, přístroje a nástroje pro měření a vážení, přístroje a nástroje signalizační a kontrolní, přístroje a nástroje pro účely záchranné a učební, přístroje uváděné v činnost vhozením mince nebo známky, přístroje pro záznam a reprodukci zvuku, zpisovací pokladny, počítací stroje, hasicí přístroje; osvětlovací a topná zařízení, zařízení na výrobu páry, zařízení pro vaření, chlazení, sušení, větrání, zařízení pro rozvod vody, zařízení zdravotnická; pozemní vozidla, motory pro pozemní vozidla, poháněcí soukolí a hnací řemeny pro pozemní vozidla, zařízení pro leteckou, lodní a pozemní dopravu; střelné zbraně, střelivo, náboje, výbušniny, ohňostroje, výrobky k pyrotechnickým účelům; gutaperča, guma, baláta a náhražky těchto hmot, výrobky z těchto hmot, plastické hmoty z těchto folií, desek a tyčí pro výrobní účely, těsnicí hmoty, ucpávky a izolace, osinek, slída a výrobky z nich, nekovové hadice; drobné nářadí a nádoby k domácím a kuchyňským účelům, hřebeny a mycí houby, kartáče, kartáčnický materiál, pomůcky a materiál k úklidu, drátěnky, zboží skleněné, porcelánové a kameninové; výrobky zemědělské, zahradnické a lesnické, semena, živá zvířata, čerstvé ovoce a zelenina, sazenice, živé rostliny a květiny, zvířecí krmiva, slad; provádění oprav, údržba a jiné služby ve stavebnictví; inženýring, poradní a konsultační služby při výběru a používání komunálních, čistících a sanitárních zařízeních, poradenské a doplňkové služby při výstavbě podniků, využívání přírodních zdrojů a pozemků.

Třídy výrobků a služeb:

1, 3, 4, 5, 6, 7, 8, 9, 11, 12, 13, 17, 21, 31, 37, 42

(210) O-46983

(111) **165660**
(220) 21.06.1983
(151) 28.04.1984
(540)

TOUCHDOWN

(592) Slovní
(730) **SYNGENTA CROP PROTECTION, LLC**, 410 Swing Road, Greensboro, 27409, NC, US
(740) PATENTSERVIS Praha a.s., Na Podkovce 281/10, Praha 4, Podolí, 14700
(511) (5) výrobky farmaceutické, zvěrolékařské a zdravotnické, výrobky dietetické pro děti a nemocné, náplasti, obvazový materiál, hmoty určené k plombování zubů a na otisky zubů, dezinfekční prostředky, prostředky k hubení rostlinných a živočišných škůdců, antiparasitní látky.
Třídy výrobků a služeb:
5
(210) O-53200

(111) **173615**
(220) 31.05.1993
(151) 20.09.1993
(540)



(594) Kombinovaná
(591) Barevná
(730) **PKP CARGO INTERNATIONAL a.s.**, Betonářská 580/14, Ostrava, Muglínov, 71200, CZ
(740) Mgr. Václav Pacl, Pod Školou 1278, Šenov u Ostravy, 73934
(511) Oprávenství dopravních pozemních prostředků. Rekonstrukce motorů pozemních vozidel na plynový pohon. Provádění ložných a překládacích manipulací, železniční stavitelství. Doprava, přeprava a skladování. Železniční nákladní doprava. Provoz komplexních dopravních systémů. Nákladní technologická a osobní doprava. Spedice, celní odbavování. Pronájem dopravních prostředků. Distribuce pevných paliv /granulátů/.
Třídy výrobků a služeb:
12, 37, 39, 42
(210) O-80261

(111) **174022**
(220) 15.09.1993
(151) 10.11.1993
(540)



(594) Kombinovaná
(730) **Grátis, s.r.o.**, V Olšinách 2300/75, Praha 10 - Strašnice, 10000, CZ
(740) Rott, Růžička & Guttman a spol., Vyskočilova 1566, Praha 4, Michle, 14000
(511) Výrobky výpočetní techniky, zejména počítače, jejich části a příslušenství, programové vybavení počítačů, papír, výrobky z papíru, tiskoviny všeho druhu, periodický a neperiodický tisk, katalogy, plakáty, knihy, fotografie, reklamní a propagační materiály, vizitky, psací potřeby, kancelářské potřeby s výjimkou nábytku, reklamní výrobky, zejména tašky, klíčenky, skleničky, popelníky, zapalovače, reklamní činnost včetně televizní, rozhlasové a filmové reklamy a reklamní inzerce, reklamní kampaně,

vydávání propagačních katalogů, zprostředkovatelská činnost, nakladatelská činnost.

Třídy výrobků a služeb:
9, 16, 18, 21, 34, 35, 36, 41

(210) O-82698

(111) **175944**
(220) 01.04.1993
(151) 28.04.1994
(540)

VITASOY

(592) Slovní
(730) **Vitasoy International Holdings Limited**, 1 Kin Wong Street, Tuen Mun, New Territories, HK
(740) Čermák a spol., JUDr. Karel Čermák Ph.D., LL.M., Elišky Peškové 735/15, Praha 5, Smíchov, 15000
(511) Mléko ze sojových bobů v kapalně i tuhé formě, potravinářské výrobky i na základě sojových bobů a přísady do nich, šumivé i jiné nealkoholické nápoje na základě sojových bobů, sirupy, prášky, výtažky a koncentráty pro přípravu šumivých i jiných nealkoholických nápojů, ovocné šťávy všeho druhu, limonády.

Třídy výrobků a služeb:
29, 30, 32

(210) O-76081

(111) **175945**
(220) 01.04.1993
(151) 28.04.1994
(540)

(593) Obrazová
(730) **Vitasoy International Holdings Limited**, 1 Kin Wong Street, Tuen Mun, New Territories, HK
(740) Čermák a spol., JUDr. Karel Čermák Ph.D., LL.M., Elišky Peškové 735/15, Praha 5, Smíchov, 15000
(511) Mléko ze sojových bobů v kapalně i tuhé formě, potravinářské výrobky i na základě sojových bobů a přísady do nich, šumivé i jiné nealkoholické nápoje na základě sojových bobů, sirupy, prášky, výtažky a koncentráty pro přípravu šumivých i jiných nealkoholických nápojů, ovocné šťávy všeho druhu, limonády.

Třídy výrobků a služeb:
29, 30, 32

(210) O-76079

(111) **179972**
(220) 01.03.1993
(151) 28.09.1994
(540)



(594) Kombinovaná
(730) **Dolejšová Taťána Ing.**, Na Proseku 77/12, Praha 9, Prosek, 19000, CZ
(511) Provozování hudební činnosti; agenturní činnost; výroba a prodej zvukových medií; vydavatelství.

Třídy výrobků a služeb:
9, 41

(210) O-75290

(111) **181122**
(220) 03.11.1993
(151) 23.11.1994
(540)

VETERINÁŘSTVÍ

(592) Slovní
(730) **Sedláček Martin Ing.**, Mazurská 846/2d, Praha 8 - Troja, 18100, CZ
(740) Macek and Partners, Mgr. Jiří Macek, Sázavská 751/16, Praha 2, Vinohrady, 12000
(511) Tiskoviny a polygrafické výrobky všeho druhu, zvláště periodické tiskoviny, jejich vydávání, tisk a rozšiřování, nosiče informací všeho druhu, např. vizuálního, auditivního a audiovizuálního charakteru, včetně jejich rozšiřování, propagační, reklamní a inzertní činnost.

Třídy výrobků a služeb:
9, 16, 35, 41

(210) O-83952

(111) **181123**
(220) 03.11.1993
(151) 23.11.1994
(540)

NÁŠ CHOV

(592) Slovní
(730) **Sedláček Martin Ing.**, Mazurská 846/2d, Praha 8 - Troja, 18100, CZ
(740) Macek and Partners, Mgr. Jiří Macek, Sázavská 751/16, Praha 2, Vinohrady, 12000
(511) Tiskoviny a polygrafické výrobky všeho druhu, zvláště periodické tiskoviny, jejich vydávání, tisk a rozšiřování, nosiče informací všeho druhu, např. vizuálního, auditivního a audiovizuálního charakteru, včetně jejich rozšiřování, propagační, reklamní a inzertní činnost.

Třídy výrobků a služeb:
9, 16, 35, 41

(210) O-83954

(111) **181124**
(220) 03.11.1993
(151) 23.11.1994
(540)

ÚRODA

(592) Slovní
(730) **Sedláček Martin Ing.**, Mazurská 846/2d, Praha 8 - Troja, 18100, CZ
(740) Macek and Partners, Mgr. Jiří Macek, Sázavská 751/16, Praha 2, Vinohrady, 12000
(511) Tiskoviny a polygrafické výrobky všeho druhu, zvláště periodické tiskoviny, jejich vydávání, tisk a rozšiřování, nosiče informací všeho druhu, např. vizuálního, auditivního a audiovizuálního charakteru, včetně jejich rozšiřování, propagační, reklamní a inzertní činnost.

Třídy výrobků a služeb:
9, 16, 35, 41

(210) O-83953

(111) **181768**
(220) 04.03.1993
(151) 16.12.1994
(540)

CHATEAU VALTICE

(592) Slovní
(730) **CHÂTEAU VALTICE - Vinné sklepy Valtice, a.s.**, Vinařská 407, Valtice, 69142, CZ
(740) INPARTNERS GROUP, Mgr. Simona Hejdová, advokátka, Tuřanka 1519/115a, Brno, Slatina, 62700
(511) (33) víno.

Třídy výrobků a služeb:
33

(210) O-75364

(111) **182283**
(220) 12.08.1993
(151) 11.01.1995
(540)



(593) Obrazová
(730) **Ramada International, Inc.**, 22 Sylvan Way, Parsippany, NJ, US
(740) Rott, Růžička & Guttman a spol., Vyskočilova 1566, Praha 4, Michle, 14000
(511) (42) hotelové, restaurační a barové služby.
Třídy výrobků a služeb:
42
(210) O-81855

(111) **182777**
(220) 10.12.1993
(151) 31.01.1995
(540)

SVĚTOZOR

(592) Slovní
(730) **Hájek a Boušová, spol. s r.o.**, Vodičkova 791/39, Praha 1, Nové Město, 11000, CZ
(740) PROPATENT, Ing. Vlasta Sedláčková, patentový zástupce, Pod Pekařkou 107/1, Praha 4, Podolí, 14700
(511) Vydavatelství; tiskoviny; časopisy; noviny; knihy.
Třídy výrobků a služeb:
16, 41
(210) O-85001

(111) **185845**
(220) 24.03.1993
(151) 21.06.1995
(540)

ASTOR

(592) Slovní
(730) **ASTOR - KOMPLEX s.r.o.**, V Mlejnkou 611, Hradec Králové 11, 50011, CZ
(740) BLTS advokátní kancelář, Mgr. Denisa Valentová, Duškova 164, Praha 5, Smíchov, 15000
(511) Poplašná zařízení, např. elektronická zabezpečovací zařízení, požární signalizace; mechanická a elektronická ochrana objektů, např. sledovací systémy se záznamovými, snímacími, komunikačními a přenosovými prostředky, vč. kamer, vysílaček, elektronických a elektromagnetických kódových vstupů do objektů, bezpečnostních a ochranných fólií, zvl. na sklo; pasivní ochrana objektů a prostranství, např. ochranné mříže, ploty a další zábrany; telekomunikační zařízení, jejich montáže a opravy, např. přenosové moduly, automatické telefonní voliče; revize elektrických a elektronických zařízení, např. silových rozvodů, veřejných instalací a elektronických systémů.
Třídy výrobků a služeb:
6, 9, 37
(210) O-75815

(111) **187620**
(220) 17.11.1993
(151) 26.01.1996
(540)



(594) Kombinovaná
(591) Barevná
(730) **BAU plus, a.s.**, Revoluční 767/25, Praha 1, Staré Město, 11000, CZ
(740) Ing. Jarmila Javoříková, patentový zástupce, Slunečná 4566, Zlín, 76005
(511) (37) rekonstrukce, modernizace a výstavba objektů pozemního stavitelství.
Třídy výrobků a služeb:
37
(210) O-84338

(111) **190229**
(220) 15.09.1993
(151) 20.05.1996
(540)

GRÁTIS

(592) Slovní
(730) **Grátis, s.r.o.**, V Olšinách 2300/75, Praha 10 - Strašnice, 10000, CZ
(740) Rott, Růžička & Guttman a spol., Vyskočilova 1566, Praha 4, Michle, 14000
(511) (9) výrobky výpočetní techniky, zejména počítače, jejich části a příslušenství, programové vybavení počítačů; (16) papír, výrobky z papíru, tiskoviny všeho druhu, periodický a neperiodický tisk, katalogy, plakáty, knihy, fotografie, reklamní a propagační materiály, vizitky, psací potřeby, kancelářské potřeby s výjimkou nábytku; (18) reklamní výrobky jako např. tašky, klíčenky; (21) skleničky; (34) popelníky, zapalovače; (35) reklamní činnost včetně televizní, rozhlasové a filmové reklamy a reklamní inzerce, reklamní kampaně; (36) zprostředkovatelská činnost; (41) vydávání propagačních katalogů, nakladatelská činnost.
Třídy výrobků a služeb:
9, 16, 18, 21, 34, 35, 36, 41
(210) O-82697

(111) **191928**
(220) 18.02.1994
(151) 24.07.1996
(540)

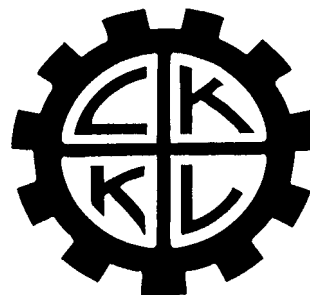

(594) Kombinovaná
(730) **L. Klíma automatické mlýny Křesín - Libochovice s.r.o.**, 35, Křesín, 41002, CZ
(740) PROPATENT, JUDr. Matěj Sedláček, Pod Pekařkou 107/1, Praha 4, Podolí, 14700
(511) (9) nahanané CD nosiče; (30) žitná mouka chlebová, žitná mouka výražka, žitná mouka tmavá celozrnná jemná, žitné otruby, žitné klíčky.
Třídy výrobků a služeb:
9, 30
(210) O-87019

(111) **192695**
(220) 04.10.1993
(151) 21.08.1996
(540)

DUNKIN'
DONUTS

(594) Slovní grafická
(591) Barevná
(730) **DD IP Holder LLC**, 130 Royall Street, Canton, MA, US
(740) THK Legal s.r.o., Přístavní 531/24, Praha 7, Holešovice, 17000
(511) (29) maso, ryby včetně měkkýšů a koryšů, drůbež, zvěřina, masové výtažky, konzervovaná, sušená a vařená zelenina a ovoce, rosoly, zavařeniny, vejce, mléko a jiné mlékařenské výrobky včetně mléčných nápojů, jedlé oleje a tuky, konzervované potraviny, zelenina naložená v octě; (30) koblíhy, pekařské výrobky, káva, čaj, kakao; (42) restaurační služby a prodej jídel přes ulici.

Třídy výrobků a služeb:
29, 30, 42

(210) O-83253

(111) **193397**
(220) 16.11.1993
(151) 24.09.1996
(540)

GEN

(592) Slovní
(730) **FEBIO s.r.o.**, Vejvodova 941/4, Praha 1, 11000, CZ
(740) PROPATENT, Ing. Vlasta Sedláčková, patentový zástupce, Pod Pekařkou 107/1, Praha 4, Podolí, 14700
(511) (9) filmy a videoprogramy; (16) fotografie, plakáty, kalendáře; (35) reklama v kultuře; (39) distribuce filmů, videoprogramů, fotografií, plakátů a kalendářů; (41) vydavatelství.

Třídy výrobků a služeb:
9, 16, 35, 39, 41

(210) O-84300

(111) **200031**
(220) 14.09.1993
(151) 26.05.1997
(540)



(594) Kombinovaná
(591) Barevná
(730) **Dvořák Karel**, Hradební 3121, Tábor, 39001, CZ
(511) (6) hutní materiál aj. kovový stavební materiál; (9) rozvaděče; (19) beton, píský, šterky aj. nekovový stavební materiál; (36) směnárna; (37) provádění průmyslových, inženýrských, bytových a občanských staveb, malířské a natěračské práce, podlahářství, obkladačské práce, montáž, oprava a údržba vyhrazených elektrických zařízení; (39) pronájem motorových vozidel, silniční motorová doprava, doprava v rámci provozu cestovní kanceláře;

(40) kovoobrábění; (42) projektová činnost v investiční výstavbě, pronájem průmyslového zboží, zámečnictví, provozování cestovní kanceláře.

Třídy výrobků a služeb:
6, 9, 19, 36, 37, 39, 40, 42

(210) O-82621

(111) **204217**
(220) 12.08.1993
(151) 30.10.1997
(540)

RAMADA

(594) Slovní grafická
(730) **Ramada International, Inc.**, 22 Sylvan Way, Parsippany, NJ, US
(740) Rott, Růžička & Guttman a spol., Vyskočilova 1566, Praha 4, Michle, 14000
(511) (42) hotelové, restaurační a barové služby.

Třídy výrobků a služeb:
42

(210) O-81852

(111) **258638**
(220) 21.03.2003
(151) 29.10.2003
(540)



(594) Kombinovaná
(730) **Mladá fronta a.s.**, Mezi Vodami 1952/9, Praha 4 - Modřany, 14300, CZ
(511) (9) nosiče záznamů nahrané i nenahrané, videokazety nahrané i nenahrané, audiokazety nahrané i nenahrané, CD disky, elektronické časopisy, elektronická periodika a knihy v elektronické podobě; (16) periodické a neperiodické tiskoviny všeho druhu, tiskárenské výrobky, zejména pohledy, obtisky, záložky, fotografie, papírenské zboží všeho druhu, kancelářské potřeby, zejména bloky, kalendáře, fotoalba, dopisní papíry, desky, psací potřeby, drobné kancelářské potřeby z plastů a kovu v této třídě, učební pomůcky, plastické obaly (nezařazené do jiných tříd), karty, štočky, polygrafické výrobky všeho druhu; (35) reklamní, inzertní a propagační činnost, včetně reklamní, inzertní a propagační činnosti prostřednictvím elektronických počítačových sítí, zejména prostřednictvím Internetu, výstavy k obchodním účelům; (38) šíření elektronických časopisů, informací, elektronických periodik, knih v elektronické podobě prostřednictvím elektronické, telekomunikační nebo počítačové sítě, zejména Internetu; (41) výchova, zábava, sportovní a kulturní aktivity, pořádání odborných setkání, seminářů a konferencí, pořádání společenských akcí, soutěží a estrád, vydavatelství a nakladatelství, vydávání tiskovin v elektronické podobě, nahrávání zvukových nebo obrazově zvukových nosičů záznamů.

Třídy výrobků a služeb:
9, 16, 35, 38, 41

(210) O-189896

(111) **258654**
(220) 02.04.2003
(151) 29.10.2003
(540)



(594) Kombinovaná
(730) **GSK, s.r.o.**, Kouřimská 2326/6, Praha 3, Vinohrady, 13000, CZ
(511) (42) geodetické a kartografické práce.

Třídy výrobků a služeb:

42

(210) O-190265

(111) **259249**
(220) 20.03.2003
(151) 27.11.2003
(540)

PITLINE III

(594) Kombinovaná
(730) **Pavel Švorčík**, Lesnická 6/1154, Praha 5, 15000, CZ
(740) PROPATENT, Ing. Vlasta Sedláčková, patentový zástupce, Pod Pekařkou 107/1, Praha 4, Podolí, 14700
(511) (12) pozemní dopravní prostředky včetně náhradních dílů; (37) servis opravy a údržba motorových vozidel, služby pneuservisu; (39) odtahová služba.

Třídy výrobků a služeb:

12, 37, 39

(210) O-189855

(111) **259285**
(220) 26.03.2003
(151) 27.11.2003
(540)



(594) Kombinovaná
(591) Barevná
(730) **Cech topenářů a instalatérů České republiky z.s.**, Hudcova 424/56b, Brno, Medlánky, 62100, CZ
(511) (37) konzultační a poradenské služby ve stavebnictví; (41) vzdělávací a školicí činnost ve stavebnictví, vzdělávání a školení topenářů a instalatérů včetně organizování mistrovských zkoušek, vydávání odborných periodických a neperiodických publikací; (42) konzultační a poradenské služby v energetice, v oblasti vytápění a tepelných úspor.

Třídy výrobků a služeb:

37, 41, 42

(210) O-190016

(111) **259309**
(220) 31.03.2003
(151) 27.11.2003
(540)

TIMIX

(592) Slovní
(730) **MOKATE SPÓLKA Z OGRANICZONA ODPOWIEDZIALNOŚCIA**, Strażacka 48, 44-240 Żory, PL
(740) Silesia Patent s.r.o., Soukromá 261, Václavovice, 73934
(511) (29) mléčné náhražky (tzv. rostlinná mléka - cereální nápoje).

Třídy výrobků a služeb:

29

(210) O-190139

(111) **259489**
(220) 25.04.2003
(151) 27.11.2003
(540)

LOCKHEED MARTIN

(592) Slovní
(730) **LOCKHEED MARTIN CORPORATION**, 6801 Rockledge Drive, Bethesda, MD, US
(740) Čermák a spol., JUDr. Karel Čermák Ph.D., LL.M., Elišky Peškové 735/15, Praha 5, Smíchov, 15000
(511) (42) výzkum a vývoj nových výrobků, navrhování a testování pro vývoj nových výrobků, vše ve vztahu k vojenským, kosmickým a leteckým systémům a vozidlům, elektronickým systémům, informačním systémům a integračním systémům, energetickým systémům, technologii materiálů a zlepšování životního prostředí, služby technického a inženýrského poradenství v oblasti vojenské obrany, letectví a kosmonautiky, vývoj počítačového softwaru pro jiné, aktualizace počítačového softwaru pro jiné, služby technické podpory, zejména odstraňování problémů počítačového hardwaru a softwaru.

Třídy výrobků a služeb:

42

(210) O-191058

(111) **259549**
(220) 26.05.2003
(151) 27.11.2003
(540)



(593) Obrazová
(730) **GM Korea Company**, 199-1 Cheongcheon-2Dong, Bupyung-Gu, Incheon, KR
(740) Rott, Růžička & Guttman a spol., Vyskočilova 1566, Praha 4, Michle, 14000
(511) (12) motorová vozidla, součásti motorových vozidel zařazené do tř. 12.

Třídy výrobků a služeb:

12

(210) O-191967

(111) **259944**
(220) 28.03.2003
(151) 23.12.2003
(540)

GUARDRAILS

- (592) Slovní
(730) **CareFusion 303, Inc.**, 3750 Torrey View Court, 92130 San Diego, CA, US
(740) Advokátní a patentová kancelář Traplová, Hakr, Kubát, Mgr. Jana Šuranová Traplová, Přístavní 24, Praha 7, 17000
(511) (10) lékařské přístroje ke sledování dodávek léků k pacientům, které uchovávají dodací parametry léků, včetně jmen léků, kontraindikací léků, množství v oběhu, dávkování, množství nebo objemu, četností dodávání, fyziologických parametrů pacientů, parametrů důležitých příznaků, kontroly dodacích parametrů léků vybraných poskytovatelem péče s dodacími parametry uchovatelných léků, poskytování výpisů dat založených na porovnání, zejména sledování dodávek léků, infuzní pumpy, pumpy injekčních stříkaček, programovatelné infuzní pumpy, programovatelné pumpy injekčních stříkaček.
Třídy výrobků a služeb:
10
(210) O-190126

(111) **260133**
(220) 28.05.2003
(151) 23.12.2003
(540)

MILANI

- (592) Slovní
(730) **New Milani Group LLC**, 10000 Washington Blvd., One Culver City, Ste. 210, Culver City, 90232, CA, US
(740) Havlík Švorčík a partneři, advokátní a patentová kancelář, JUDr. Otakar Švorčík, advokát, Hádkova 1406/2, Praha 2, Nové Město, 12000
(511) (3) oční stíny, laky na nehty, konturovací tužky na oči, konturovací tužky na rty, tvářenky, lesk na rty, tužky na obočí, tekuté linky, tužkové rtěnky, tužkové oční stíny, rtěnky, řasenky, mechanické konturovací tužky na oči, mechanické konturovací tužky na rty, kompaktní pudr, tekutý make-up, bronzový pudr, make-up, pudrový make-up, sypký pudr na obličej, krém s bronzovým efektem.
Třídy výrobků a služeb:
3
(210) O-192074

(111) **260398**
(220) 02.04.2003
(151) 26.01.2004
(540)

TREBI

- (592) Slovní
(730) **TREBI s.r.o.**, Masarykova 413/34, Brno, Brno-město, 60200, CZ
(740) PŘÍKRYL & BURDOVÁ – patentová a známková kancelář, Mgr. Alena Burdová, Holešovská 1389, Hulín, 76824
(511) (9) nosiče na zvukové nahrávky - disky, pásky, zvukové nahrávky na discích, páskách, přístroje na nahrávání, přenos a reprodukci zvuku nebo obrazu, zvukové nahrávací zařízení, magnetické nosiče údajů, záznamové disky, poplašná zařízení, akustická poplašná zařízení, elektronická zařízení k ostraze majetku a osob; (35) zprostředkovatelské služby v oblasti nákupu a prodeje zboží, obchodní poradenství, komerční využití Internetu v oblastech komerčních internetových médií, činnost organizačních a ekonomických poradců, činnost účetních poradců, vedení účetnictví; (37) úklidové práce bytových a nebytových prostor; (38) poskytování telekomunikačních služeb; (41) půjčování nahraných zvukových a zvukově obrazových záznamů; (43) provozování internetové kavárny; (45) zajišťování ostrahy majetku, objektů a osob, pátrání po osobách a majetku, služby soukromých detektivů, doprovodné služby, poskytování technických služeb k ochraně majetku a osob, zejména bezpečnostní posouzení objektů, zprostředkovatelská činnost v tomto oboru.
Třídy výrobků a služeb:
9, 35, 37, 38, 41, 43, 45
(210) O-190236

(111) **260399**
(220) 02.04.2003
(151) 26.01.2004
(540)



- (594) Slovní grafická
(730) **TREBI s.r.o.**, Masarykova 413/34, Brno, Brno-město, 60200, CZ
(740) PŘÍKRYL & BURDOVÁ – patentová a známková kancelář, Mgr. Alena Burdová, Holešovská 1389, Hulín, 76824
(511) (9) nosiče na zvukové nahrávky - disky, pásky, zvukové nahrávky na discích, páskách, přístroje na nahrávání, přenos a reprodukci zvuku nebo obrazu, zvukové nahrávací zařízení, magnetické nosiče údajů, záznamové disky, poplašná zařízení, akustická poplašná zařízení, elektronická zařízení k ostraze majetku a osob; (35) zprostředkovatelské služby v oblasti nákupu a prodeje zboží, obchodní poradenství, komerční využití Internetu v oblastech komerčních internetových médií, činnost organizačních a ekonomických poradců, činnost účetních poradců, vedení účetnictví; (37) úklidové práce bytových a nebytových prostor; (38) poskytování telekomunikačních služeb; (41) půjčování nahraných zvukových a zvukově obrazových záznamů; (43) provozování internetové kavárny; (45) zajišťování ostrahy majetku, objektů a osob, pátrání po osobách a majetku, služby soukromých detektivů, doprovodné služby, poskytování technických služeb k ochraně majetku a osob, zejména bezpečnostní posouzení objektů, zprostředkovatelská činnost v tomto oboru.
Třídy výrobků a služeb:
9, 35, 37, 38, 41, 43, 45
(210) O-190237

(111) **260400**
(220) 02.04.2003
(151) 26.01.2004
(540)



- (594) Kombinovaná
(730) **TREBI s.r.o.**, Masarykova 413/34, Brno, Brno-město, 60200, CZ
(740) PŘÍKRYL & BURDOVÁ – patentová a známková kancelář, Mgr. Alena Burdová, Holešovská 1389, Hulín, 76824
(511) (9) nosiče na zvukové nahrávky - disky, pásky, zvukové nahrávky na discích, páskách, přístroje na nahrávání, přenos a reprodukci zvuku nebo obrazu, zvukové nahrávací zařízení, magnetické nosiče údajů, záznamové disky, poplašná zařízení, akustická poplašná zařízení, elektronická zařízení k ostraze majetku a osob; (35) zprostředkovatelské služby v oblasti nákupu a prodeje zboží, obchodní poradenství, komerční využití Internetu v oblastech komerčních internetových médií, činnost organizačních a ekonomických poradců, činnost účetních poradců, vedení účetnictví; (37) úklidové práce bytových a nebytových prostor; (38) poskytování telekomunikačních služeb; (41) půjčování nahraných zvukových a zvukově obrazových záznamů; (43) provozování internetové kavárny; (45) zajišťování ostrahy majetku, objektů a osob, pátrání po osobách a majetku, služby soukromých detektivů, doprovodné služby, poskytování technických služeb k ochraně majetku a osob, zejména bezpečnostní posouzení objektů, zprostředkovatelská činnost v tomto oboru.

Třídy výrobků a služeb:
9, 35, 37, 38, 41, 43, 45
(210) O-190238

(111) **260424**
(220) 09.04.2003
(151) 26.01.2004
(540)

PAYPAL

(592) Slovní
(730) **PayPal, Inc.**, 2211 North First Street, San Jose, 95131, CA, US
(740) Čermák a spol., JUDr. Karel Čermák Ph.D., LL.M., Elišky Peškové 735/15, Praha 5, Smíchov, 15000
(511) (36) clearingové a vyrovnávací finanční transakce prováděné prostřednictvím globální počítačové sítě, poskytování širokého sortimentu platebních služeb a poskytování finančních služeb, zejména zpracování kreditních karet a převod příslušných účtů a plateb prováděné prostřednictvím globální počítačové sítě a všechny ostatní služby ve třídě 36.

Třídy výrobků a služeb:
36
(210) O-190505

(111) **260526**
(220) 05.05.2003
(151) 26.01.2004
(540)

Timex Frappé, Ledová káva

(592) Slovní
(730) **MOKATE SPÓLKA Z OGRANICZONA ODPOWIEDZIALNOŚCIA**, Strażacka 48, 44-240 Żory, PL
(740) Silesia Patent s.r.o., Soukromá 261, Václavovice, 73934
(511) (30) káva, kávové náhražky a extrakty z kávových náhražek, kávové nápoje s mlékem.

Třídy výrobků a služeb:
30
(210) O-191293

(111) **260619**
(220) 21.05.2003
(151) 26.01.2004
(540)



(594) Kombinovaná
(591) Barevná
(730) **KASTT, spol. s r.o.**, Jižní 870/2, Hradec Králové, Slezské Předměstí, 50003, CZ
(740) Ing. Pavel Nádvořík s.r.o., Klínová 620/1, Ostrava, Hulváky, 70900
(511) (6) potrubí (kovové) pro větrací a klimatizační zařízení; (7) výměníky tepla (části strojů); (9) regulátory elektrické, počítačové programy (s možností stažení); (11) klimatizační zařízení, zařízení pro filtraci vzduchu, větrací zařízení, ventilátory (jako součást větracích zařízení), odsávací zařízení, digestoře, ohřívače vzduchu, výměníky tepla, s výjimkou výměníků jako součástí strojů, chladičů přístroje a zařízení, regulátory topení; (17) materiály těsnící, ucpávací a izolační; (37) instalace a opravy chladicích zařízení, instalace a opravy klimatizačních zařízení; (42) projektování, projektové studie technické, návrh a vývoj počítačového softwaru, vývoj a výzkum nových výrobků, strojů a zařízení.

Třídy výrobků a služeb:
6, 7, 9, 11, 17, 37, 42

(210) O-191784

(111) **260657**
(220) 30.05.2003
(151) 26.01.2004
(540)

MILL

(592) Slovní
(730) **Mlýnek Pavel Mgr.**, Kupkova 692/118, Brno, Lesná, 63800, CZ
(511) (18) batohy pro horolezce, batohy turistické; (25) oděvy, obuv, kloboučnické zboží, bundy sportovní, kalhoty, oblečení, pletené zboží, prádlo spodní, pohlcující pot, trička, vesty, čepice; (28) horolezecká výstroj; (40) zpracování materiálů, textil (úprava a zpracování).

Třídy výrobků a služeb:
18, 25, 28, 40
(210) O-192120

(111) **261004**
(220) 08.04.2003
(151) 24.02.2004
(540)



(594) Kombinovaná
(730) **Cargill, Inc.**, 15407 McGinty Road West, Wayzata, MN, US
(740) Čermák a spol., JUDr. Karel Čermák jr., Ph.D., LL.M., advokát, Elišky Peškové 15/735, Praha 5, 15000
(511) (29) maso, ryby, drůbež a zvěřina, masové výtažky, ovoce a zelenina konzervované, sušené a zavařené, želé, džemy, ovocné omáčky, vejce, mléko a mléčné výrobky, oleje a tuky jedlé; (30) káva, čaj, kakao, cukr, rýže, tapioka, ságo, kávové náhražky, mouka a přípravky z obilovin, chléb, pečivo, cukrovinky, zmrzlina, med, sirup melasový, droždí, prášky do těsta, sůl, hořčice, ocet, nálevy (k ochucení), koření, led pro osvětlení; (31) výrobky zemědělské, zahradnické a lesní, zrní neuvedené v jiných třídách, živá zvířata, čerstvé ovoce a zelenina, osivo, rostliny a přírodní květiny, krmivo pro zvířata, slad.

Třídy výrobků a služeb:
29, 30, 31
(210) O-190458

(111) **261043**
(220) 15.04.2003
(151) 24.02.2004
(540)

AION

(592) Slovní
(730) **AION CS, s.r.o.**, nám. T. G. Masaryka 1280, Zlín, 76001, CZ
(511) (9) data, databáze a jiné informační produkty na magnetických, elektronických a optických nosičích, související software, multimediální softwarové aplikace, katalogy, prezentace, dokumenty, elektronické časopisy, elektronická periodika a knihy v elektronické podobě, software pro počítače, programové vybavení pro informační technologie a pro komunikaci, programové vybavení umožňující elektronické obchodování, nahráný software na CD a DVD discích a magnetických médiích, systémy pro vyhledávání a tvorbu rešerší v textovém obsahu v uzavřených i otevřených informačních sítích - Internetu, programové vybavení; (35) poskytování komerčních informací všeho druhu, komerční využití Internetu v oblastech komerčních internetových médií a vyhledávacích služeb, prezentace obchodních informací v síti Internet WWW; (37) zřizování, provoz a údržba provozu WWW a FTP serverů; (38) služby zprostředkování přístupu k počítačové síti, pronájem informačních a komunikačních míst; (41) nahrávání nosičů zvukových nebo obrazové zvukových, tvorba zvukových nebo obrazové zvukových záznamů, tvorba

audiovizuálních děl; (42) převádění médií do elektronické podoby, převod tištěných podkladů do digitální podoby přepisem, skenováním, digitalizací, poradenství a konzultační služby při systemizaci, strukturování, profilování dat, návrhy informačních systémů k třídění, systemizaci, strukturování dat, návrh a vývoj programového vybavení, pronájem doby přístupu k databázi, podpora rozvoje komerčního využití Internetu i jiných počítačových datových a komunikačních sítí, vyhledávací služby, tvorba systémů pro elektronické obchodování včetně příslušného software a hardware, programování internetových databázových systémů a internetových aplikací, programování multimediálních aplikací, konstrukce WWW prezentací a řešení WWW serverů, počítačové animace a vizualizace, tvorba informačních databází.

Třídy výrobků a služeb:
9, 35, 37, 38, 41, 42

(210) O-190724

(111) **261188**
(220) 16.05.2003
(151) 24.02.2004
(540)

HYUNDAI LAVITA

(592) Slovní
(730) **HYUNDAI MOTOR COMPANY**, 231, Yangjae-Dong, Seocho-gu, Seoul, KR
(740) **KOREJZOVA LEGAL v.o.s.**, JUDr. Petra Sauvage de Brantes, advokátka, Korunní 810/104, Praha 10, Vinohrady, 10100
(511) (12) vozidla, dopravní prostředky pozemní, zejména osobní automobily, nákladní auta, autobusy, přívěsy, traktory, kola automobilů, pneumatiky, části a součástky shora uvedeného zboží ve třídě 12.

Třídy výrobků a služeb:
12

(210) O-191685

(111) **261272**
(220) 29.05.2003
(151) 24.02.2004
(540)



(594) Kombinovaná
(591) Barevná
(730) **K 5, spol. s r.o.**, Nádražní 893/46, Praha 5, Smíchov, 15000, CZ
(740) Ing. Milan Škoda, Nahořanská 308, Nové Město nad Metují, 54901
(511) (9) přístroje a nástroje vědecké, námořní, geodetické, fotografické, filmové, optické, přístroje pro vážení, měření, signalizaci, kontrolu /inspekci/, záchranu a přístroje pro vyučování, přístroje a nástroje pro vedení, přepínání, přeměnu, akumulaci, regulaci nebo řízení el. proudu, přístroje pro záznam, převod, reprodukci zvuku nebo obrazu, magnetické nosiče zvukových záznamů, gramofonové desky, automatické distributory a mechanismy pro přístroje a mince, zapisovací pokladny, počítačové stroje, přístroje pro zpracování informací a počítače, hasicí přístroje; (40) zpracování materiálů, leštění třením, letování, montáž materiálů na objednávku (pro třetí osoby); (42) vědecké a technologické služby a s nimi spojený výzkum a návrhy, průmyslové analýzy a výzkum, návrh a vývoj počítačového hardwaru a softwaru, právní služby.

Třídy výrobků a služeb:
9, 40, 42

(210) O-192086

(111) **261286**
(220) 29.05.2003
(151) 24.02.2004
(540)

SCHWEIGER

(592) Slovní
(730) **Schweigerová Milada**, Osadní 869/32, Praha 7, Holešovice, 17000, CZ
(740) JUDr. Aleš Zábrš, advokát, Na Beránce 57/2, Praha 6, Dejvice, 16000
(511) (25) oděvy; (40) šití oděvů.

Třídy výrobků a služeb:
25, 40

(210) O-192115

(111) **261507**
(220) 24.06.2003
(151) 24.02.2004
(540)

GEMATEST

(594) Slovní grafická
(730) **GEMATEST spol. s r.o.**, Dr. Janského 954, Černošice II, 25228, CZ
(740) Ing. Marie Smrčková, patentový zástupce, Velflíkova 1431/10, Praha 6, Dejvice, 16000
(511) (37) stavební dozor při stavbách; (40) řezání, drcení a mletí hornin, kamene a dlažby, též jejich homogenizace podle velikosti zrn, leštění hornin a kamene; (42) laboratoř geomechaniky pro geotechniky, ekologii a stavebnictví, laboratoř analytické chemie, zkušebna k provádění zkoušek pevnosti zásypaného materiálu likvidovaných hlavních důlních děl a zjišťování kvality tohoto materiálu, zkoušky materiálů a analytické zkoušky, laboratorní zkoušky geomechaniky, laboratorní a polní zkoušky pro geotechniku, inženýrskou geologii a stavebnictví, geotechnické vyhodnocení vlastností a použitelnosti zemin, hornin a kameniva, kontroly hutnění zemin a sypanin in situ, kontroly hutnění pozemních komunikací, skládek odpadů, staveb železničního spodku, průmyslových staveb, statické zatěžovací zkoušky, měření objemové hmotnosti in situ, včetně odběru vzorků in situ, laboratorní zkoušky a rozborů zemin, hornin, kameniva, kusového kamene, stavebních materiálů, šterkopisků a recyklátů, granulometrické analýzy pro stanovení klasifikace zemin pro zakládání staveb, smykové zkoušky a zkoušky pevnosti zemin, zkoušky přetvárných charakteristik a edometrické zkoušky se stupňovitým zatěžováním pro zeminy, zkoušky bobtnavosti, zhutnitelnosti, únosnosti, relativní ulehlosti a stabilizace a zlepšování zemin, pevnostní a deformační zkoušky hornin, zkoušky propustnosti zemin a hornin při proměnném i konstantním spádu, stanovení propustnosti těsnících materiálů, fyzikální a technologické zkoušky šterkopisků, jejich zrnitosti, humusovitosti, odplavitelných částic a nasákavosti, zkoušky pevnosti v rázu, drtitelnosti v tlaku a ohladitelnosti pro kameniva, mechanické zkoušky betonů a zásypaných materiálů, chemické analýzy geologických materiálů, hornin a zemin, nerostných surovin a průmyslových výrobků z nich, chemické analýzy odpadů a recyklátů, analýzy podzemních a povrchových vod, včetně vod odpadních a pitných, včetně bakteriologického rozboru pitných vod, analýzy výluhů zemin, hornin, odpadů a průmyslových výrobků z nerostných surovin, půdní analýzy, stanovení ropných látek ve vodách i zeminách, stanovení nebezpečných či toxických látek, např. kyanidů, fenolů, těžkých kovů, ekotoxikologické testy, stanovení stopových prvků ve vlasech, geotechnický dozor při stavbách.

Třídy výrobků a služeb:
37, 40, 42

(210) O-193103

(111) **261508**
(220) 24.06.2003
(151) 24.02.2004
(540)

GEMATEST

(592) Slovní
(730) **GEMATEST spol. s r.o.**, Dr. Janského 954, Černošice II, 25228, CZ
(740) Ing. Marie Smrčková, patentový zástupce, Velflíkova 1431/10, Praha 6, Dejvice, 16000
(511) (37) stavební dozor při stavbách; (40) řezání, drcení a mletí hornin, kamene a dlažby, též jejich homogenizace podle velikosti zrn, leštění hornin a kamene; (42) laboratoř geomechaniky pro geotechniky, ekologii a stavebnictví, laboratoř analytické chemie, zkušebna k provádění zkoušek pevnosti záspového materiálu likvidovaných hlavních důlních děl a zjišťování kvality tohoto materiálu, zkoušky materiálů a analytické zkoušky, laboratorní zkoušky geomechaniky, laboratorní a polní zkoušky pro geotechniku, inženýrskou geologii a stavebnictví, geotechnické vyhodnocení vlastností a použitelnosti zemin, hornin a kameniva, kontroly hutnění zemin a sypanin in situ, kontroly hutnění pozemních komunikací, skládek odpadů, staveb železničního spodku, průmyslových staveb, statické zatěžovací zkoušky, měření objemové hmotnosti in situ, včetně odběru vzorků in situ, laboratorní zkoušky a rozborů zemin, hornin, kameniva, kusového kamene, stavebních materiálů, šterkopísků a recyklátů, granulometrické analýzy pro stanovení klasifikace zemin pro zakládání staveb, smykové zkoušky a zkoušky pevnosti zemin, zkoušky přetvárných charakteristik a edometrické zkoušky se stupňovitým zatěžováním pro zeminu, zkoušky bobtnavosti, zhutnitelnosti, únosnosti, relativní ulehlosti a stabilizace a zlepšování zemin, pevnostní a deformační zkoušky hornin, zkoušky propustnosti zemin a hornin při proměnném i konstantním spádu, stanovení propustnosti těsnících materiálů, fyzikální a technologické zkoušky šterkopísků, jejich zrnitosti, humusovitosti, odlavitelných částic a nasákavosti, zkoušky pevnosti v rázu, drtitelnosti v tlaku a ochladitelnosti pro kameniva, mechanické zkoušky betonů a záspových materiálů, chemické analýzy geologických materiálů, hornin a zemin, nerostných surovin a průmyslových výrobků z nich, chemické analýzy odpadů a recyklátů, analýzy podzemních a povrchových vod, včetně vod odpadních a pitných, včetně bakteriologického rozboru pitných vod, analýzy výluhů zemin, hornin, odpadů a průmyslových výrobků z nerostných surovin, půdní analýzy, stanovení ropných látek ve vodách i zeminách, stanovení nebezpečných či toxických látek, např. kyanidů, fenolů, těžkých kovů, ekotoxikologické testy, stanovení stopových prvků ve vlasech, geotechnický dozor při stavbách.

Třídy výrobků a služeb:
37, 40, 42

(210) O-193104

(111) **262056**
(220) 17.06.2003
(151) 23.03.2004
(540)

ILIFE

(592) Slovní
(730) **APPLE INC.**, One Apple Park Way, CUPERTINO, 95014, CA, US
(740) Havlík Švorčík a partneři, advokátní a patentová kancelář, JUDr. Martin Švorčík, advokát, Hájkova 1406/2, Praha 2, Nové Město, 12000
(511) (9) počítačový software pro využití při vytváření, stahování, přenosu, přijímání, upravování, extrahování, kódování, dekodování, přehrávání, ukládání a uspořádání audio, video a statických vyobrazení, počítačový software pro vytváření DVD.

Třídy výrobků a služeb:
9

(210) O-192885

(111) **262201**
(220) 10.07.2003
(151) 23.03.2004
(540)

EXPECT

(594) Slovní grafická
(730) **EXPECT, spol. s r.o.**, Husova 23, Hořice v Podkrkonoší, 50801, CZ
(740) Ing. Škoda Milan, Nahořanská 308, Nové Město nad Metují, 54901
(511) (5) čaje bylinné pro léčebné účely, léčivé, odtučňovací pro lékařské účely, astmatické, vonné tyčinky, kuřácké bylinky pro lékařské účely; (21) čajové soupravy, čajová sítky a vajíčka, čajítka, čajníky, čajové konvice a konvičky, schránky a dózy na čaj, držáky a stojánky na svíce a tyčinky, šálky, hrníčky, misky, džbánky, podnosy, tácy, podšálky, talíře a talíře, s výjimkou těchto výrobků, vyrobených z drahých kovů, aromalampy a vykuřovačů na vonné látky, ohřívače a čajové filtry s výjimkou elektrických, hrnčířské zboží, jídelní tyčinky a hůlky, lžice a lopatky na míchání; (30) čaje, koření.

Třídy výrobků a služeb:
5, 21, 30

(210) O-193716

(111) **262493**
(220) 14.08.2003
(151) 23.03.2004
(540)



(594) Kombinovaná
(591) Barevná
(730) **G-mont, s.r.o.**, Kateřinská 4459/2a, Hodonín, 69501, CZ
(511) (6) dveře (kovové), vrata (kovová); (7) nakládací rampy, elektrická zařízení k ovládnutí rolet; (37) stavebnictví.

Třídy výrobků a služeb:
6, 7, 37

(210) O-194917

(111) **263405**
(220) 18.09.2003
(151) 10.05.2004
(540)



(594) Kombinovaná
(591) Barevná
(730) **Stavební bytové družstvo POKROK**, Kollárova 157/18, Praha 8, 18600, CZ
(511) (36) organizační zabezpečení správy domovního majetku - správa nemovitostí; (37) opravy vyhrazených plynových zařízení, služby údržbářské; (42) inženýrská činnost ve stavebnictví.

Třídy výrobků a služeb:
36, 37, 42

(210) O-196050

(111) **264540**
(220) 10.10.2003
(151) 23.07.2004
(540)



(594) Kombinovaná
(591) Barevná
(730) **Pronovo, s.r.o.**, Družstevní 9a, České Budějovice, 37006, CZ
(511) (6) kovové výrobky - lana, řetězy, třmeny, svěrky; (22) textilní vázací prostředky; (37) zámečnictví - servis a opravy.

Třídy výrobků a služeb:
6, 22, 37

(210) O-196734

(111) **264560**
(220) 14.10.2003
(151) 23.07.2004
(540)

JIHLAVANKA

(592) Slovní
(730) **Tchibo Praha, spol. s r.o.**, Želetavská 1449/9, Praha 4 - Michle, 14000, CZ
(740) Tříška & Žák, advokátní kancelář, s.r.o., Mgr. Ing. Vojtěch Tříška, Národní 60/28, Praha 1, 11000
(511) (16) kávové filtry; (21) kávovary elektrické; (30) káva, kávové nápoje, kávové příchutě, instantní káva, kakao, kakaové příchutě, kávové nápoje s mlékem, ledová káva, čaj; (32) instantní nápoje v prášku; (35) zprostředkovatelská činnost v oblasti obchodu, obchodní reklama, reklamní materiály (aktualizování, rozšiřování, pronájem), pronájem reklamních ploch, propagace, reklama on-line, rozšiřování reklamních vzorků, předvádění zboží; (39) balení zboží.

Třídy výrobků a služeb:
16, 21, 30, 32, 35, 39

(210) O-196837

(111) **264580**
(220) 20.10.2003
(151) 23.07.2004
(540)

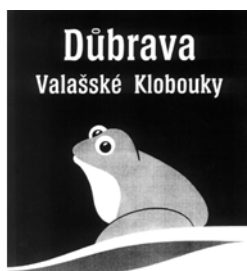

(594) Kombinovaná
(730) **Důbrava chemické výrobní družstvo**, Hřbitovní 97, Valašské Klobouky, 76633, CZ
(740) Ing. Zdeněk Kučera, Dlouhá 207, Slušovice, 76315
(511) (3) přípravky pro bělení a jiné prostředky pro praní a namáčení, aviváž, přípravky pro čištění, leštění, odmašťování a broušení (ochranné a konzervační), mýdla, kosmetika; (5) dezinfekční přípravky, WC dezodoranty, výrobky pro hubení škodlivých zvířat.

Třídy výrobků a služeb:
3, 5

(210) O-197034

(111) **265469**
(220) 25.11.2003
(151) 25.08.2004
(540)

KOCHMANTRANS

(594) Kombinovaná
(591) Barevná
(730) **Kochman Lukáš**, Mlýnská 361, Kralupy nad Vltavou, Mikovice, 27801, CZ
(740) PROPATENT, Ing. Vlasta Sedláčková, patentový zástupce, Pod Pekařkou 107/1, Praha 4, Podolí, 14700
(511) (39) nákladní vnitrostátní a mezinárodní přeprava, zasilatelství.

Třídy výrobků a služeb:
39

(210) O-198446

(111) **265671**
(220) 29.12.2003
(151) 25.08.2004
(540)

DataLite, spol. s r.o.

(592) Slovní
(730) **DataLite, spol. s r.o.**, Štěpánská 631/51, Praha 1, Nové Město, 11000, CZ
(511) (9) přístroje pro zpracování informací a počítače, hardware; (35) zprostředkování v oblasti obchodu; (42) návrh a vývoj softwaru.

Třídy výrobků a služeb:
9, 35, 42

(210) O-199475

(111) **265672**
(220) 29.12.2003
(151) 25.08.2004
(540)



(594) Kombinovaná
(591) Barevná
(730) **DataLite, spol. s r.o.**, Štěpánská 631/51, Praha 1, Nové Město, 11000, CZ
(511) (9) přístroje pro zpracování informací a počítače, hardware; (35) zprostředkování v oblasti obchodu; (42) návrh a vývoj softwaru.

Třídy výrobků a služeb:
9, 35, 42

(210) O-199476

(111) **265927**
(220) 23.07.2003
(151) 29.09.2004
(540)



(594) Kombinovaná
(591) Barevná
(730) **LUMA Plus s.r.o.**, Lipská 5820, Chomutov, 43003, CZ
(511) (9) bleskosvody, bleskojistky, elektrické kabely, odrušovače, omezovače, přepětové ochrany, pojistky, jističe, rozvodné panely, rozvodné skříně, zásuvky, zástrčky a jiné elektrické spojky; (37) montáž, oprava a údržba vyhrazených elektrických zařízení, počítačové vybavení (montáž, údržba, opravy), odrušování elektrických přístrojů, revize elektrických zařízení; (42) inženýrské práce (expertizy), projektování.

Třídy výrobků a služeb:
9, 37, 42

(210) O-194101

(111) **266512**
(220) 23.02.2004
(151) 29.09.2004
(540)

EuroGap

(592) Slovní
(730) **Colonnade Insurance S.A. jednajícím prostřednictvím Colonnade Insurance S.A. organizační složka, se sídlem Na Pankráci 1683/127, Praha 4 - Nusle, rue Eugene Ruppert 20, L-2453 Lucemburk, LU**
(740) PATENTSERVIS Praha a.s., Na Podkovce 281/10, Praha 4, Podolí, 14700
(511) (36) pojištění - zprostředkování.

Třídy výrobků a služeb:
36

(210) O-343407

(111) **266671**
(220) 30.05.2003
(151) 26.10.2004
(540)

P CAR

(592) Slovní
(730) **Ptáček Jaromír**, Kramperova 1007/3, Praha 4, Kamýk, 14200, CZ
(740) BOHEMIA PATENT, Ing. Jana Vanděliková, Petrská 1136/12, Praha 1, Nové Město, 11000
(511) (12) osobní automobily, ojeté automobily, automobilové střechy, kapoty, automobilové karosérie, blatníky, brzdové lamely pro vozidla, čelní ochranná skla, převodové hřídele pro pozemní vozidla, náboje pro kola vozidel, ozubení, spojky, převody, převodové soukolí pozemních vozidel, tlumiče pérování pro vozidla, ukazatele směru vozidel, víka pro palivové nádrže vozidel, volanty vozidel, zařízení proti oslnění do vozidel, zpětná zrcátka, motory pro pozemní vozidla, výfuky, automobilové pneumatiky, duše pneumatik, pláště pneumatik, ventily pro automobilové pneumatiky, ráfky pro kola vozidel, pásky na protektorování pneumatik, těsnění pro motorová vozidla, zejména pod hlavy motorů, převodová soukolí apod., filtry olejové pro motorová vozidla, výfuky a katalyzátory pro automobily, ložiska, klínové a rozvodové řemeny, vše pro motorová vozidla; (16) papír a výrobky z papíru, alba, bloky, časopisy, inzertní listy, kancelářské potřeby, katalogy, knihy, prospekty, manuály, fotografie, obalový materiál zařazený ve tř. 16, publikace, brožury, periodika, informační produkty zařazené ve tř. 16, plakáty, gratulace, pohlednice, kalendáře, samolepky, obtisky, omalovánky, mapy, obrazy, skládačky z papíru, tiskařské výrobky, reklamní a ozdobné předměty z papíru nebo lepenky; (35) reklamní činnost a marketing, zprostředkování obchodu, vedení účetnictví, činnost účetních poradců, činnost podnikatelských, organizačních a ekonomických poradců, automatizované zpracování dat, služby databank (vyhledávání dat v počítačových souborech pro třetí osoby, překlad informací do počítačových

databázi, systematizace informací do počítačových databází), administrativní služby, činnost autobazaru - zprostředkování obchodu s ojetými vozidly a přívěsů za osobní automobily; (37) opravy a seřizování motorových vozidel, služby zámečnické opravárenského charakteru, služby karosářské včetně služeb autolakovny, pneuservis včetně vyvažování kol, mytí, čištění a běžná údržba motorových vozidel, montáže LPG, plnění tlakových nádob na plyny, montáže zařízení přívěsných a závěsných automobilů, montáže zabezpečovacích zařízení všeho druhu do automobilů, služby elektromontážní a elektroinstalátorské, odborné konzultace v oblasti opravárenství vozidel; (39) motorová doprava nákladní a osobní, vnitrostátní a mezinárodní, činnost technických poradců v oblasti dopravy a skladování, provoz a pronájem garáží, provoz skladovacích a odstavných ploch pro motorová vozidla, pronájem motorových vozidel, zprostředkování služeb v oblasti dopravy a skladování zboží; (42) vypracování programů pro hromadné zpracování dat, tvorba software, tvorba www stránek, tvorba informačních databází, vyhledávací služby, pronájem software a hardware.

Třídy výrobků a služeb:
12, 16, 35, 37, 39, 42

(210) O-192155

(111) **268277**
(220) 13.01.2004
(151) 28.12.2004
(540)



(594) Kombinovaná
(730) **Syrová Ivona Ing.**, Kyjevská 525/6, Praha 6, Dejvice, 16000, CZ
(511) (14) acháty, brože, busty a figurky z drahých kovů, pouzdra na cigarety a doutníky z drahých kovů, dózy na tabák z drahých kovů, cukřenky a dózy na čaj z drahých kovů, diamanty, drahé kameny, drahé kovy, hodinky, hodiny, výrobky z imitace zlata, šperky z jantaru, karafy a kávové soupravy z drahých kovů, klenoty, medaile, medailóny, měděné žetony, mince, nádobí stříbrné, nádobí z drahých kovů, náhrdelníky, náramkové hodinky, náramky, náušnice, odznaky z drahých kovů, ozdobné jehlice, ozdoby ze stříbra, peněženky z drahých kovů, perly, poháry z drahých kovů, polodrahokamy, pozlacené výrobky, prsteny, přezky a pudřenky z drahých kovů, řády, řetízky (šperky), servisy stolní z drahých kovů, slonovina (ozdoby), svícny z drahých kovů, šperky, umělecká díla z drahých kovů, zlatnické zboží, vyznamenání, zlato surové nebo tepané; (35) dražby, inzerce poštou, kopírování nebo rozmnožování dokumentů, dokladů apod., organizování výstav (komerčních nebo reklamních), pomoc při řízení obchodní činnosti, poradenství v obchodní činnosti, předvádění zboží, reklama, reklama on line v počítačové síti, obchodování na Internetu, vedení dražeb, řízení (poradenské služby obchodní nebo podnikatelské), vedení kartoték v počítači, texty (zpracování), účetnictví, zaslání reklamních materiálů zákazníkům, zprostředkování obchodů; (36) pronájem nemovitostí, leasing, nákup na splátky, oceňování numismatických sbírek, starožitností, uměleckých děl a šperků, směnárenské služby, zastavárna, zprostředkovatelská činnost ve výše uvedených službách v rámci této třídy.

Třídy výrobků a služeb:
14, 35, 36

(210) O-342060

(111) 268498
(220) 12.03.2004
(151) 28.12.2004
(540)

The logo for PALIS consists of the word "PALIS" in a bold, stylized, sans-serif font. The letters are white with a thick black outline and a black shadow effect, giving it a 3D appearance. The letters are slightly slanted to the right.

(594) Kombinovaná
(730) **PALIS Plzeň, spol. s r.o.**, Kokořov 24, Všeruby, 33011, CZ
(740) Ing. Jarmila Javoříková, Slunečná 4566, Zlín, 76005
(511) (19) stavební materiály nekovové, polozpracované dřevo, pilařské výrobky, dřevěné deskové materiály, lamino, stavební dřevo, stavební plasty, stavební sklo, dřevěné konstrukce, hřiště a prolézačky pro děti ze dřeva; (28) sportovní potřeby, hračky a hry spadající do této třídy; (40) zpracování a úprava dřeva - truhlářství.

Třídy výrobků a služeb:
19, 28, 40

(210) O-344053

(111) 271548
(220) 22.04.2003
(151) 26.04.2005
(540)

The logo for max features the word "max" in a lowercase, bold, sans-serif font. The letters are white with a thick black outline. The logo is set within a black, rounded rectangular frame that has a small, white, semi-circular shape at the top center, resembling a handle or a decorative element.

(594) Kombinovaná
(730) **ACCOM holding s.r.o.**, Na pláni 1997/41, Praha 5, Smíchov, 15000, CZ
(740) JUDr. Aleš Zábrš, advokát, Na Beránce 57/2, Praha 6, Dejvice, 16000
(511) (29) mléko a mlékařenské výrobky všeho druhu, zejména jogurty, pomazánková másla, smetanové pomazánky, tvarohy, sýry, kysané mléčné výrobky, mléčné nápoje.

Třídy výrobků a služeb:
29

(210) O-190957

(111) 273023
(220) 25.11.2003
(151) 27.06.2005
(540)

The logo for Spoltex features the word "Spoltex" in a stylized, cursive script font. The letters are black with a red outline. The logo is set within a white, rounded rectangular frame that has a red diamond shape at the top left corner.

(594) Kombinovaná
(591) Barevná
(730) **Spoltex Kravaře s.r.o.**, Náměstí 416/24, Kravaře, 74721, CZ
(740) A. Holas & partner, Patentová a známková kancelář, Ing. Mgr. Hana Holasová, Křížová 105/4, Brno, Staré Brno, 60300
(511) (24) ložní pokrývky a příkrývky, ložní a stolní prádlo, lůžkové přehozy, lůžkoviny, přehozy, prostírání pod sklenice a talíře, ručníky, záclonoviny, okenní záclony, plátno, ubrusy, plědy; (25) oděvy, obuv a kloboučnické zboží, sportovní oděvy, dresy, svrchní ošacení - bundy, pletené a stávkové zboží jako např. tepláky a teplákové bundy, teplákové soupravy, rukavice pletené, pletené vesty a svetry, pletené šály, pletené čepice, pletené vložky do rukavic, dětské vrchní pletené ošacení, pullovery, twinsety, pletené a stávkové prádlo jako např. plavky, plážové obleky, sportovní ošacení, spodní prádlo dámské a pánské, zejména body, korzety, kombiné, spodky, tílka, nátělníky, košilky, podprsenky, podvazky, slipy, trenýrky, kalhotky, plavky dámské a pánské, podvazkové pásy, domácí ošacení, zejména župany, pyžama, noční košile, punčochy, punčocháče, ponožky a podkolenky; (35) obchodní a zprostředkovatelská činnosti v oblasti oděvů a prádla všeho druhu, módní přehlídky - předvádění zboží; (40) šití spodního prádla, oděvů a oděvních doplňků.

Třídy výrobků a služeb:
24, 25, 35, 40

(210) O-198441

(111) 273024
(220) 25.11.2003
(151) 27.06.2005
(540)

SPOLTEX

(592) Slovní
(730) **Spoltex Kravaře s.r.o.**, Náměstí 416/24, Kravaře, 74721, CZ
(740) A. Holas & partner, Patentová a známková kancelář, Ing. Mgr. Hana Holasová, Křížová 105/4, Brno, Staré Brno, 60300
(511) (24) ložní pokrývky a příkrývky, ložní a stolní prádlo, lůžkové přehozy, lůžkoviny, přehozy, prostírání pod sklenice a talíře, ručníky, záclonoviny, okenní záclony, plátno, ubrusy, plědy; (25) oděvy, obuv a kloboučnické zboží, sportovní oděvy, dresy, svrchní ošacení - bundy, pletené a stávkové zboží jako např. tepláky a teplákové bundy, teplákové soupravy, rukavice pletené, pletené vesty a svetry, pletené šály, pletené čepice, pletené vložky do rukavic, dětské vrchní pletené ošacení, pullovery, twinsety, pletené a stávkové prádlo jako např. plavky, plážové obleky, sportovní ošacení, spodní prádlo dámské a pánské, zejména body, korzety, kombiné, spodky, tílka, nátělníky, košilky, podprsenky, podvazky, slipy, trenýrky, kalhotky, plavky dámské a pánské, podvazkové pásy, domácí ošacení, zejména župany, pyžama, noční košile, punčochy, punčocháče, ponožky a podkolenky; (35) obchodní a zprostředkovatelská činnosti v oblasti oděvů a prádla všeho druhu, módní přehlídky - předvádění zboží; (40) šití spodního prádla, oděvů a oděvních doplňků.

Třídy výrobků a služeb:
24, 25, 35, 40

(210) O-198442

(111) **332213**
(220) 27.09.2012
(151) 26.06.2013
(540)



(594) Kombinovaná
(591) Barevná
(730) **ČESKO-SLOVENSKÝ PLES s.r.o.**, Betlémská 1054/8, Praha 1 - Staré Město, 11000, CZ
(740) Havlík Švorčík a partneři, advokátní a patentová kancelář, JUDr. Otakar Švorčík, advokát, Hálkova 1406/2, Praha 2, Nové Město, 12000
(511) (16) blahopřání, brožury, časopisy (periodika), dopisní papír, etikety, kromě textilních, fotografie, grafické reprodukce, kalendáře, karty, katalogy, knihy, knížky (brožované), mapy, noviny, obálky (papírnické výrobky), obaly (papírnické výrobky), papír, papírenské výrobky, periodika, periodika (časopisy), plakáty, pohlednice, poštovní známky, poutače z papíru nebo z lepenky, prospekty, publikace, razítka, samolepky (papírnické výrobky), štítky (papírové nálepky), tiskopisy, tiskoviny, tištěné publikace, vlajky (papírové); (35) agentury umělecké (obchodní vedení), aktualizování reklamních materiálů, inzerce poštou, marketingové studie, obchodní management a podnikové poradenství, obchodní nebo podnikatelské informace, organizování výstav (komerčních nebo reklamních), pořádání veletrhů pro obchodní a reklamní účely, prezentace výrobků v komunikačních médiích pro účely maloobchodu, pronájem reklamní doby v komunikačních médiích, pronájem reklamních materiálů, pronájem reklamních ploch, průzkum veřejného mínění, předvádění zboží, reklama, reklama (propagace), reklamní agentury, reklamní texty (psaní), reklamní texty (vydávání, zveřejňování, oznámení, vyhlášení, publikování), rozhlasová reklama, rozšiřování reklamních materiálů zákazníkům (letáky, prospekty, tisky, vzorky), rozšiřování reklamních nebo inzertních materiálů, styky s veřejností, televizní reklama, venkovní reklama, vydávání reklamních nebo náborových, propagačních a inzertních textů, vyhledávání sponzorů, vylepování plakátů, výstavy komerční a reklamní (organizování), zaslání reklamních materiálů zákazníkům, zprostředkovatelný práce; (38) elektronická pošta, informační kanceláře, počítačová komunikace, pronájem přístrojů pro přenos zpráv, pronájem zařízení pro přenos informací, rozhlasové vysílání, telefonické služby, telegrafická komunikace, televizní vysílání, tiskové agentury, tiskové kanceláře, vysílání kabelové televize; (41) agentury (umělecké módní), fotografování, informace o možnostech zábavy, koncertní síně, sály, konference (organizování a vedení), obrazové zpravodajství, organizace a pořádání koncertů, organizování kulturních nebo vzdělávacích výstav, organizování plesů, organizování soutěží (vzdělávacích nebo zábavných), organizování sportovních soutěží, plánování a organizování večírků, předprodej vstupenek, rozhlasové a televizní programy (výroba), služby v oblasti prodeje vstupenek (zábava), školení (pořádání a řízení), vydávání elektronických knih a časopisů on-line, vydávání knih, výroba divadelních a/nebo jiných představení, výroba videofilmů, vzdělávání (výchovné služby), zábava, pobavení, živé představení, živé vystoupení (organizování); (43) služby zajišťující stravování a nápoje, příprava jídel, podávání jídel a nápojů, příprava jídel a nápojů ke spotřebě, poskytování gastronomických služeb, příprava jídel a výrobků studené kuchyně, pořádání hostin, provozování bufetu.

Třídy výrobků a služeb:
16, 35, 38, 41, 43

(210) O-498505

(111) **333950**
(220) 25.03.2013
(151) 25.09.2013
(540)

CESTY SKLA

(592) Slovní
(730) **Nadace Josefa Viewegha Sklářská hut' František "**, Na Káčku 218, Sázava, 28506, CZ
(740) Ing. Marie Smrčková, patentový zástupce, Velflíkova 1431/10, Praha 6, Dejvice, 16000
(511) (16) výrobky z papíru, lepenky a celulózy, alba, obrazy, portréty, rytiny, balící papír, roury lepenkové, blahopřání, blahopřání hudební, dopisní papír, knihy, manuály, příručky, publikace, ročenky, brožury, tiskoviny periodické i neperiodické, časopisy (periodika), časopisy (komiksy), kalendáře, katalogy, školní potřeby, skicáky, těžítka, růžence; (21) sklo surové nebo jako polotovar, s výjimkou stavebního skla, sklo emailované, sklo malované, sklo opálové, sklo práškové na dekoraci, sklo smaltované, výrobky z křišťálového skla, figurky (sošky) ze skla, busty ze skla, svícny, umělecké výrobky ze skla, karafy, konvice na kávu a čaj, ne elektrické, nádobí kuchyňské (soupravy) ze skla; (35) marketing, reklama, propagace, včetně marketingu, reklamy a propagace na Internetu a sociálních sítích, tvorba, výroba a aktualizace marketingových a reklamních materiálů, pronájem reklamních ploch a prostorů, včetně pronájmu reklamních ploch na Internetu a na sociálních sítích; (41) vydavatelská a nakladatelská činnost, pořádání výstav v rámci této třídy, pořádání kulturních, uměleckých a společenských akcí, divadelní a hudební představení, informace o výchově a vzdělávání, knihovny (půjčovny knih), organizování a pořádání seminářů, kolokvií, symposií, kongresů, pořádání workshopů a letních škol, muzea a galerie (provozování), organizování vzdělávacích nebo zábavných soutěží, poradenství v oblasti vzdělávání, především uměleckého a odborného školství a vyučování, praktický výcvik, předprodej vstupenek, překladatelské a tlumočnické služby; (42) architektura, průmyslový a grafický design, umělecký design, architektonické poradenství, interiérová výzdoba, oděvní návrhářství, navrhování obalů, obalový design.

Třídy výrobků a služeb:
16, 21, 35, 41, 42

(210) O-502897

(111) **333964**
(220) 10.05.2013
(151) 25.09.2013
(540)

TELMIZEK PLUS

(592) Slovní
(730) **ADAMED PHARMA S.A.**, Pienków, ul. Mariana Adamkiewicza 6A, 05-152 Czoszów, PL
(740) LORENC IP advokátní a patentová kancelář s.r.o., Mgr. Lukáš Lorenc, Štefánikova 256/34, Praha 5, Smíchov, 15000
(511) (5) farmaceutické a veterinářské výrobky, hygienické výrobky pro léčebné účely, diabetické přípravky pro léčebné účely, potraviny pro batolata, náplasti, obvazový materiál, materiály pro plombování zubů a pro zubní otisky, dezinfekční přípravky, výrobky pro hubení škodlivých zvířat, fungicidy, herbicidy.

Třídy výrobků a služeb:
5

(210) O-504320

(111) **334105**
(220) 03.04.2013
(151) 02.10.2013
(540)

Bio bachovky

(592) Slovní
(730) **AMC RATIO s.r.o.**, Arch. Weisse 1089, Řevnice, 25230, CZ
(511) (3) parfumerie, vonné oleje, kosmetika, vlasové vody (lotions), zubní pasty.

Třídy výrobků a služeb:
3

(210) O-503175

(111) **334118**
(220) 08.04.2013
(151) 02.10.2013
(540)



(594) Kombinovaná
(730) **Deloitte Legal s.r.o., advokátní kancelář**, Italská 2581/67, Praha 2, Vinohrady, 12000, CZ
(511) (35) informace (obchodní nebo podnikatelské), obchodní nebo podnikatelský průzkum, průzkum veřejného mínění, marketing; (41) vzdělávací informace, organizování anket a soutěží; (45) právní služby, právní analýzy a rešerše.

Třídy výrobků a služeb:
35, 41, 45

(210) O-503268

(111) **334222**
(220) 28.03.2013
(151) 09.10.2013
(540)



(594) Kombinovaná
(591) Barevná
(730) **MUSIL spol. s r.o.**, Mlýnská 4734/39, Jihlava, 58601, CZ
(740) Doc. Ing. Jindřich Špaček CSc., patentový zástupce, Svatopluka Čecha 1939/106a, Brno, Královo Pole, 61200
(511) (17) materiály těsnící, ucpávací a izolační, těsnění, nástřikové hmoty s tepelně a zvukově izolačními vlastnostmi, nástřikové těsnící, plísňím rezistentní hmoty; (37) stavby a opravy, montážně stavební práce, montování staveb a interiérů, speciální úpravy akustických vlastností interiérů, instalace akustických (zvukově izolačních) panelů, montáže sádrokartonových dílců, montáže dělicích stěn a příček, montáže sádrokartonových systémů, stavební inženýrské práce, stavby (nadzemní i podzemní), provádění průmyslových staveb, bytových a občanských staveb a staveb inženýrských, tepelné izolace, hlukové izolace a izolace proti vlhkosti, provádění tepelných a akustických izolací staveb (interiérů, fasád i střeš) formou nástřiků.

Třídy výrobků a služeb:
17, 37

(210) O-503041

(111) **334380**
(220) 05.04.2013
(151) 16.10.2013
(540)



(594) Kombinovaná
(730) **TOYPEX s.r.o.**, V Půstkách 462, Dolní Břežany, 25241, CZ
(511) (35) on-line maloobchodní a velkoobchodní prodej hraček.

Třídy výrobků a služeb:
35

(210) O-503224

(111) **334751**
(220) 12.03.2013
(151) 13.11.2013
(540)

NATALIA ANGERS

(594) Kombinovaná
(730) **BARTON TRADING s.r.o.**, Hybešova 1225/26, Olomouc, Hodolany, 77900, CZ
(511) (3) výrobky kosmetické a voňavkářské, bylinné kosmetické přípravky, mýdla tuhá i tekutá, parfumerie, vonné oleje, krémy, mléka čistící, gely, emulze, vody a deodoranty pro osobní potřebu, toaletní přípravky, vlasové a ústní vody, pasty, prášky a vodičky pro čištění a ošetřování zubů, šampóny tělové i vlasové, prostředky pro mytí a ošetřování rukou a vlasů, například kondicionéry, pomády, tužidla, spreje, laky, laky na nehty, prostředky pro ošetřování pokožky a odličování, například krémy na a po opalování, masážní krémy a emulze, regenerační krémy a vody, vody toaletní, krémy a pěny po holení, vata a výrobky z vaty pro kosmetické účely, např. tampóny, polštářky, tyčinky, kosmetické neceséry, kosmetické tužky, pemzy, líčidla včetně líčidel pro oči, řasenky, stíny, lesky, umělé nehty, dekorativní ozdoby na nehty, nehtové doplňky; (5) osvěžovače vzduchu ne pro osobní hygienu, hygienické ubrousky, vložky a kalhotky pro osobní hygienu; (8) břitvy, žiletky a holicí čepelky, strojky na holení a stříhání vlasů a vousů elektrické a neelektrické, zásobníky, pouzdra a kazety obsahující žiletky a čepelky, součásti a příslušenství k uvedeným výrobkům, nástroje, přístroje a nožičské výrobky pro manikúru, pedikúru a depilaci elektrické i neelektrické, např. pilníky, pinzety, nůžky, škrabky na paty, kleště na nehty a na řasy, kulmy na ondulaci vlasů, manikurní soupravy; (14) výrobky bižuterie (zejména vlasové) bez použití drahých kovů, a to z kovů a jejich náhražek, plastických hmot, dřeva, skla a textilií, například náušnice, řetízky, náramky, náhrdelníky, brože, jehlice do kravat, manžetové knoflíky; (20) zrcadla a zrcátka zařazená v této třídě, výrobky ze dřeva, korku, rákosu, vrbového proutí, rohu, kosti, slonoviny, kostic, želvoviny, jantaru, perleti, mořské pěny a náhražek těchto materiálů včetně náhražek z plastických hmot, vše nezařazené do jiných tříd, skleněné desky na zrcadla, držáky na kartáče, háčky a kroužky na záclony, ramínka na oděvy, vějíře, rolety – v rámci této třídy; (21) výrobky drogistické galanterie, například kartáče a kartáčky na obuv a na mytí nádobí, zubní kartáčky elektrické i neelektrické, zubní nitě, hřebeny elektrické i neelektrické, mycí a toaletní houby, drátěnky na mytí nádobí a čištění parket kovové i nekovové, neceséry, toaletní kufříky, zásobníky, pouzdra na mýdlo, zásobníky, misky, podnosy, schránky, dózy, pouzdra a držáky na toaletní potřeby, pudřenky, pohlcovače pachů – v rámci této třídy,

rozprašovače a rozstříkovače na parfémové voňavky, vše ze skla, plastů, kovů a jejich náhražek, štětka na čištění, štětka na holení, kosmetické štětce a štětečky, kuličky na prádlo, utěrky na čištění, utěrky na nábytek, utěrky na úklid, brčka na pití; (24) tkaniny a textilie nezahrnuté v jiných třídách pro výrobu bytového textilu, například závěsy, záclony, potahy, přehozy, ubrusy, ubrousky, prostírání, vše z textilních vláken nebo plastických hmot, ručníky, utěrky, utěrky na sklo, žinky, žinky hygienické, ručníky látkové, plátna, potahy, přehozy a povlaky, rukavice na mytí a umývání; (26) módní galantní doplňky a rukodělny (zejména do vlasů), například spony, sponky, jehlice a skřípce do vlasů, čelenky, pinety, vlásenky, elastické stuhly, přičesky, sítky do vlasů, natáčky do vlasů a podobné ozdoby do vlasů, kalouny, lemovky, šňůry, tkanice a tkaničky, knoflíky, háčky a očka – v rámci této třídy, špendlíky, jehlice a jehly, prýmký a přezky, zdrhovadla; (35) zprostředkovatelská činnost v oblasti obchodu s výrobky uvedenými ve třídách 3, 5, 8, 14, 20, 21, 24 a 26, export, import.

Třídy výrobků a služeb:

3, 5, 8, 14, 20, 21, 24, 26, 35

(210) O-502538

(111) 334772

(220) 05.04.2013

(151) 13.11.2013

(540)

PLEGRIDY

(592) Slovní

(730) **Biogen MA Inc.**, Binney Street 225, Cambridge, MA, US

(740) Kania, Sedlák, Smola, s.r.o., Mendlovo náměstí 907/1a, Brno, Staré Brno, 60300

(511) (5) farmaceutické přípravky pro léčení neurologických onemocnění.

Třídy výrobků a služeb:

5

(210) O-503220

(111) 334790

(220) 19.04.2013

(151) 13.11.2013

(540)



(594) Kombinovaná

(730) **Pražský Marcel**, Čakovická 806, Líbeznice, 25065, CZ

(511) (15) hudební nástroje, hudební nástroje a jejich příslušenství; (35) obchodní činnost, maloobchod a velkoobchod s hudebními nástroji, hudebninami a přístroji pro záznam, přenos, zesílení a reprodukci zvuku a obrazu, internetový obchod s hudebními nástroji, hudebninami a přístroji pro záznam, přenos, zesílení a reprodukci zvuku a obrazu, reklama a propagace, umělecká agentura (obchodní vedení); (41) organizování hudebních vystoupení, organizování a zajištění kulturních a společenských akcí, pořádání a zprostředkování hudebních a kulturně vzdělávacích pořadů a vystoupení, zprostředkování služeb spadajících do této třídy, nahrávání zvukových nebo obrazově zvukových nosičů, produkce hudby a zábavních programů, filmová a video produkce, produkce rozhlasových a televizních programů, výroba videonahrávek a zvukových nahrávek, organizování konferencí, kongresů, sympozií, seminářů, pořádání odborných kurzů, školení a jiných vzdělávacích akcí.

Třídy výrobků a služeb:

15, 35, 41

(210) O-503716

(111) 334920

(220) 26.03.2013

(151) 27.11.2013

(540)

KOPAPHARM

(592) Slovní

(730) **PIGI TEA s.r.o.**, Znojemská 687, Jemnice, 67531, CZ

(740) Mgr. Roman Fojtásek, advokát, Vinohradská 6, Praha 2, 12000

(511) (3) kosmetické přípravky, kosmetika, nosní spreje a masti pro kosmetické účely, kosmetické přípravky do koupele, kosmetické lubrikační přípravky ve formě tekutých disperzí, emulzí, gelů, případně tixotropních gelů pro intimní použití, čistící mléko pro toaletní účely, přípravky na holení, lak na vlasy, mýdla, opalovací přípravky (kosmetika), opalovací přípravky (opalovací krémy), pleťová voda pro kosmetické účely, kosmetické přípravky pro péči o pokožku, pomády pro kosmetické účely, šampóny, kondicionéry, toaletní přípravky, toaletní voda, ústní vody, nikoli pro lékařské účely, vlasové vody, voda po holení, voňavkářské výrobky, zubní pasty, vše v rámci této třídy; (5) absorpční tampóny, antibakteriální, dezinfekční přípravky a balzámy pro lékařské účely, nosní spreje a masti pro farmaceutické a lékařské účely, brusné prostředky (zubní), dezinfekční přípravky pro hygienické účely, dietetické látky upravené pro lékařské účely, dietetické nápoje upravené pro lékařské účely, přípravky pro mytí dobytka (veterinární), doplňky potravy minerální a doplňky výživové pro lékařské účely, přípravky pro péči o dutinu ústní pro lékařské účely, enzymatické přípravky pro lékařské účely, pro zvěrolékařské účely, farmaceutické přípravky, farmaceutické přípravky proti lupům, cukrovinky s léčivými přísadami, čaj astmatický, čaje léčivé, čaje odtučňovací pro lékařské účely, čichací soli, chemické antikoncepční přípravky, chemické přípravky pro farmaceutické, lékařské a zvěrolékařské účely, chemicko-farmaceutické přípravky, léčivé přípravky do koupele, léčivé koupelové soli, kúry pro farmaceutické účely, léčiva pro humánní medicínu, léčiva pro zvěrolékařské účely, léčivé cukrovinky a pastilky, léčivé čaje, lékařské přípravky pro podporu růstu vlasů, léky tekuté, lepidla pro umělé chrupy, línimenty (tekuté masti), farmaceutické přípravky pro léčení lupů, masti na popáleniny od slunce, masti pro farmaceutické účely, léčivé přípravky proti pocení nohou, léčivé přípravky proti pocení, farmaceutické přípravky pro péči o pokožku, přípravky pro ošetření popálenin, chemické přípravky pro určení těhotenství, vitamínové přípravky, lubrikační přípravky ve formě tekutých disperzí, emulzí, gelů, případně tixotropních gelů, vše pro léčebné účely; (30) bonbóny, cukroví, mentolové cukroví, čaj, nápoje na bázi čaje, čokoláda, čokoládové nápoje, glukóza pro výživu, chuťové přísady, karamely, káva, komprimáty, med, oplatky, pastilky, přírodní sladidla, suchary, sušenky, šťávy s výjimkou dresinků, tabletky (cukrovinky), trestí do potravin, nikoli pro lékařské účely, žvýkačky, ne pro lékařské účely.

Třídy výrobků a služeb:

3, 5, 30

(210) O-502999

(111) 335079

(220) 19.04.2013

(151) 04.12.2013

(540)



(593) Obrazová

(730) **P E G A S, v. o. s.**, Palackého 395, Trutnov, Horní Předměstí, 54101, CZ

(740) Ing. Marie Smrčková, patentový zástupce, Velflíkova 1431/10, Praha 6, Dejvice, 16000

(511) (21) skleněné výrobky obsažené v této třídě, užitkové, stolní, umělecké a dekorativní sklo, sklenice na pití, misky, vázy, broušené a ryté vázy, skleněné nádoby, podnosy, misky, karafy, křišťálové sklo, malované sklo, sklo surové nebo opracované, výjma stavebního skla; (35) marketing, propagace a reklama, průzkum trhu, zprostředkování obchodu se skleněnými výrobky, výjma výrobků ze skla pro stavebnictví; (40) zpracování skla, zušlechťování a úprava skla, foukání skla, tepelné zpracování a leštění skla, rytí a broušení skla, pískování a barvení skla, malování a leptání skla, matování a ledování

skla, pozlacení a stříbření skla, dekorativní úprava skla, úprava skla sítotiskem.

Třídy výrobků a služeb:

21, 35, 40

(210) O-503732

(111) **335184**

(220) 09.04.2013

(151) 11.12.2013

(540)



(594) Kombinovaná

(591) Barevná

(730) **RENTTECH CZECH s.r.o.**, Holečkova 799/99, Praha 5 - Košíře, 15000, CZ

(740) JUDr. Miloš Slabý, Nádražní 381/9, Mohelnice, 78985

(511) (4) paliva, maziva a plyny, spadající do této třídy; (9) měřicí zařízení pro rozvod plynu, elektrická zařízení pro měření a rozvod plynu, přístroje pro vážení, měření, signalizaci, kontrolu (inspekci), software na nosičích, elektronické publikace; (12) dopravní prostředky, motorová vozidla; (16) balicí fólie z umělých hmot, obalové materiály a materiály pro ochranu výrobků a jejich povrchů vyrobené z plastů nebo papíru, smršťovací a na tlak citlivé fólie pro balení, ochranu a maskování; (37) montážní, opravárenské a servisní práce v plynárenství, montáže, opravy, revize a zkoušky plynových a tlakových zařízení a měřidel, revize a zkoušky plynových kotlů a tlakových nádob, revize vyhrazených plynových, elektrických a tlakových zařízení, plnění tlakových nádob plynem, pronájem technologií čerpacích stanic a tlakových nádob na plyn, čerpací stanice - plynové čerpací stanice (doplňování paliva); (39) přenos a rozvod plynu, doprava a skladování paliv a maziv, nákladní doprava, pronájem motorových vozidel; (40) zpracování a úprava plynu; (42) projektová činnost v investiční výstavbě, činnost technických poradců v oblasti plynových zařízení a plnění tlakových nádob plynem.

Třídy výrobků a služeb:

4, 9, 12, 16, 37, 39, 40, 42

(210) O-503347

(111) **335520**

(220) 11.04.2013

(151) 03.01.2014

(540)



(594) Slovní grafická

(730) **Galerie Na Soutoku s.r.o.**, Freyova 82/27, Praha 9, Vysočany, 19000, CZ

(511) (35) provozování obchodního a nákupního centra (malooobchodní a velkoobchodní prodej či elektronický prodej zejména v oblasti kosmetiky, léčiv, zdravotnických potřeb, hygienických potřeb, spotřební elektroniky, telekomunikační, výpočetní a audio-vizuální techniky, oděvů, módních doplňků, bižuterie, šperků, hodinek, brýlí a optických potřeb, potřeb pro domácnost a kuchyň, sanitární techniky, nábytku, potřeb pro zvířata, dárků, novin, časopisů, kuřáckých potřeb, rostlin, knih, obuvi, potravin, potravinových doplňků, hraček, sportovních a turistických potřeb), provoz obchodních jednotek a prodejních stánků, provoz a pronájem prodejních

automatů, reklamní a marketingové činnosti, marketingové studie, průzkum veřejného mínění, průzkum trhu, pořádání veletrhů pro obchodní a reklamní účely, předvádění zboží pro reklamní účely a podporu prodeje, rozšiřování reklamních materiálů zákazníkům (letáky, prospekty, tisky, vzorky), prezentace výrobků v komunikačních médiích pro účely maloobchodu, zaslání reklamních materiálů zákazníkům, pronájem reklamních ploch, aranžování výkladů; (36) činnosti související s nemovitostmi (pronájem a správa nákupních center, hypermarketů a supermarketů), služby pronájmu a finanční služby spojené s pronájemem a prodejem nemovitostí (obchodních prostor, nákupních center, hypermarketů a supermarketů, kauce, záruky, garance, konzultační služby), obchodování s nemovitostmi, inkasování nájemného, služby spojené se správou nemovitostí, pronájem nebytových prostor včetně poskytování služeb, zajišťujících řádný provoz nemovitostí a nebytových prostor (úschova cenností, uzavírání pojistek proti požáru, zprostředkování pojištění), správa majetku, činnost realitní kanceláře; (41) výchovná, vzdělávací, školicí, zábavní, kulturní, společenská a sportovní činnost, organizace a pořádání koncertů, hudebních produkcí, divadelních představení, organizování konferencí, seminářů, kulturních nebo vzdělávacích výstav, organizování zábavných, vzdělávacích nebo sportovních soutěží, organizování živých vystoupení, módních přehlídek, pořádání loterií, pořádání soutěží krásy, provozování heren a kasin, provozování sportovních zařízení, kurzy fitness, kaučink, fotografování, elektronické publikování.

Třídy výrobků a služeb:

35, 36, 41

(210) O-503420

(111) **335586**

(220) 06.05.2013

(151) 03.01.2014

(540)

Baby Dance Camp

(592) Slovní

(730) **Piskořová Veselá Marie**, Na Vápence 419, Psáry, 25244, CZ

(740) JUDr. Ing. Bystrík Bugan, advokát, náměstí Republiky 1037/3, Praha 1, Nové Město, 11000

(511) (16) tiskoviny, zejména knihy, časopisy, brožury, metodické příručky, plakáty, fotografie, pohlednice, kalendáře, skládky, obtisky, pouzdra z papíru, krabice z papíru, obaly z papíru a umělých hmot pro tiskoviny, papírové učební pomůcky, tiskárenské a kartonážní výrobky; (35) propagační činnost, reklama, pomoc při řízení obchodní činnosti; (41) výchova, vzdělávání, zábava, sportovní a kulturní aktivity, zejména činnost taneční školy, pořádání tanečních kurzů, výchovných, vzdělávacích, zábavných, sportovních a společenských akcí, taneční tábory, hudební a pohybová výchova, tvorba choreografických děl, pořádání národních a mezinárodních festivalů taneční tvorby a pohybového divadla, pořádání seminářů, dílen, konferencí v oblasti umění, provozování prostorů pro produkci, tvorba a realizace uměleckých děl, podpora a rozvoj tanečního a jiného umění na domácí i mezinárodní úrovni, produkce uměleckých děl.

Třídy výrobků a služeb:

16, 35, 41

(210) O-504180

(111) **335635**

(220) 17.05.2013

(151) 03.01.2014

(540)

ACESIAL PLUS

(592) Slovní

(730) **ADAMED PHARMA S.A.**, Pienków, ul. Mariana Adamkiewicza 6A, 05-152 Czosnów, PL

(740) LORENC IP advokátní a patentová kancelář s.r.o., Mgr. Lukáš Lorenc, Štefánikova 256/34, Praha 5, Smíchov, 15000

(511) (5) farmaceutické a veterinářské výrobky, hygienické výrobky pro léčebné účely, dietetické přípravky pro léčebné účely, potraviny pro batolata, náplasti, obvazový materiál, materiály pro plombování zubů a pro zubní otisky, dezinfekční přípravky, výrobky pro hubnutí škodlivých zvířat, fungicidy, herbicidy.

Třídy výrobků a služeb:

5

(210) O-504499

(111) **335686**
(220) 19.06.2013
(151) 03.01.2014
(540)

FROMELLO

(592) Slovní
(730) **Lidl Stiftung & Co. KG.**, Stiftsbergstrasse 1, 74172 Neckarsulm, DE
(740) TRAPLOVA-HAKR-KUBÁT Advokátní a patentová kancelář, Mgr. Jana Šuranová Traplová, Přístavní 24, Praha 7, 17000
(511) (29) mléčné výrobky, smetanové výrobky, mléčné pomazánky, zejména pomazánky na bázi mléka a pomazánky na bázi smetany.

Třídy výrobků a služeb:

29

(210) O-505412

(111) **335861**
(220) 19.06.2013
(151) 09.01.2014
(540)



(594) Kombinovaná
(730) **Poradna pro integraci, z. ú.**, Opletalova 921/6, Praha 1, Nové Město, 11000, CZ
(511) (41) výchova, vzdělávání; (45) právní služby, osobní a sociální služby poskytované ostatními za účelem uspokojování potřeb jednotlivců.

Třídy výrobků a služeb:

41, 45

(210) O-505419

(111) **336018**
(220) 15.04.2013
(151) 22.01.2014
(540)



(594) Kombinovaná
(591) Barevná
(730) **Cech topenářů a instalatérů České republiky z.s.**, Hudcova 424/56b, Brno, Medlánky, 62100, CZ
(511) (7) stroje a obráběcí stroje, motory (s výjimkou motorů pro pozemní vozidla), spojky a transmisní zařízení mimo ty, které jsou pro pozemní vozidla, zemědělské nástroje, kromě nástrojů poháněných ručně; (11) přístroje pro osvětlení, topení, výrobu páry, pro vaření, přístroje chladicí, pro sušení, ventilaci, rozvod vody a sanitární zařízení; (37) konzultační a poradenské služby ve stavebnictví; (41) vzdělávací a školicí činnost ve stavebnictví, vzdělávání a školení topenářů a instalatérů včetně organizování mistrovských zkoušek v rámci této třídy, vydávání odborných periodických a neperiodických publikací; (42) konzultační a poradenské služby v oblasti zachování energie, konzultační a poradenské služby v oblasti vytápění (projektové služby), konzultační a poradenské služby v oblasti tepelných úspor, odborné služby (expertizy) v oblasti tepelných úspor.

Třídy výrobků a služeb:
7, 11, 37, 41, 42
(210) O-503516

(111) **336019**
(220) 15.04.2013
(151) 22.01.2014
(540)



(594) Kombinovaná
(591) Barevná
(730) **Cech topenářů a instalatérů České republiky z.s.**, Hudcova 424/56b, Brno, Medlánky, 62100, CZ
(511) (7) stroje a obráběcí stroje, motory (s výjimkou motorů pro pozemní vozidla), spojky a transmisní zařízení mimo ty, které jsou pro pozemní vozidla, zemědělské nástroje, kromě nástrojů poháněných ručně; (11) přístroje pro osvětlení, topení, výrobu páry, pro vaření, přístroje chladicí, pro sušení, ventilaci, rozvod vody a sanitární zařízení; (37) konzultační a poradenské služby ve stavebnictví; (41) vzdělávací a školicí činnost ve stavebnictví, vzdělávání a školení topenářů a instalatérů včetně organizování mistrovských zkoušek v rámci této třídy, vydávání odborných periodických a neperiodických publikací; (42) konzultační a poradenské služby v oblasti zachování energie, konzultační a poradenské služby v oblasti vytápění (projektové služby), konzultační a poradenské služby v oblasti tepelných úspor, odborné služby (expertizy) v oblasti tepelných úspor.

Třídy výrobků a služeb:

7, 11, 37, 41, 42

(210) O-503517

(111) **336346**
(220) 29.05.2013
(151) 05.02.2014
(540)

QUANTUM

(592) Slovní
(730) **Chemínova A/S**, Thyboronvej 78 Postbox 9, Harboore, DK
(740) Šindelka & Lachmannová advokáti s.r.o., Mgr. Karel Šindelka, Slavětínská 1146/39, Praha 9, Klánovice, 19014
(511) (5) pesticidy, včetně insekticidů, herbicidů a fungicidů.

Třídy výrobků a služeb:

5

(210) O-504831

(111) **336527**
(220) 04.04.2013
(151) 19.02.2014
(540)



(594) Kombinovaná
(591) Barevná
(730) **AI FITNESS SOLUTION, s.r.o.**, Beranových 716, Praha 9, Letňany, 19900, CZ
(740) Mgr. Kateřina Švajcová, advokátka, Holečkova 332/5, Praha 5, Smíchov, 15000

(511) (25) textilní výrobky spadající do této třídy, oděvy včetně sportovních oděvů a oděvů pro volný čas, sportovní obuv, sportovní bundy, sportovní čepice a pokrývky hlavy, oděvy tělocvičné, cvičební, baletní a sportovní trikoty, oděvnícké zboží z elastických tkanin, cyklistické oděvy, nátepníky, sportovní čelenky, potítka, oblečení na tenis, na golf a na další sporty, turistické oděvy, potápěčské oděvy, dámské, pánské a dětské plavky, sportovní spodní prádlo, funkční spodní prádlo, sportovní trička, lyžařské a snowboardové oděvy včetně doplňků jako rukavice, čepice, šály, ponožky, lyžařská a snowboardová obuv, zimní obuv pro volný čas i pro zimní sporty, obuv a další doplňky pro potápění v rámci této třídy, obuv včetně sportovní obuvi, pantofle, sandály, střevíce, pokrývky hlavy, kloboučnické zboží, zejména baret, cylindry, čapky, čepice, klobouky, klobouky textilní, punčochové zboží, rukavice včetně rukavic bez prstů, palcových a dámských dlouhých rukavic, rukávniky, konfekce, zejména svrchní oblečení, např. bundy, vesty, saka, trička a nátělníky, fleecové (počesávané) oblečení, trepky, jarní, letní, podzimní a zimní oblečení dámské, pánské i dětské, jako šaty krátké i dlouhé, košile, polokošile, bundokošile, obleky, halenky, kalhoty krátké i dlouhé, kabáty a pláště, šátky a šály, uniformy, kostýmy, jeansy, kombinézy, dětské oblečení, elastické pletené zboží, kožichy, kožesíny (oděvy), oděvní zboží, oblečení z kůže a z imitace kůže, prádlo osobní, prádlo spodní všeho druhu, oděvní doplňky spadající do této třídy, šponovky, plavky a plážové oblečení, oblečení do deště, blejzry, pláštěnky, kabátky, živůtky, smokingy a večerní oblečení, svetry, pulovry, paleta a ponča včetně kožesinových, teplákové soupravy, oblečení na spaní a domácí oblečení, župany, spodky, negligé včetně pletených a krajkových, kombiné, korzety, bokovky, podprsenky, punčochy, ponožky a punčochové kalhoty, spodničky, kimona, kaftany, oblečení typu kabuki, harémové oblečení, kravaty, motýlky, přezůvky, obuv určená pro jízdu na snowboardech a ostatní obuv ve třídě 25, podkolenky, pracovní oděvy spadající do této třídy, džínové oblečení pro děti i dospělé, boa (kožesinové límce), body (spodní prádlo), bryndáčky (ne z papíru), kamaše, kapuce, maškarní kostýmy, košilová sedla, koupací pláště, pracovní pláště spadající do této třídy, legíny, límečky, livrej, manžety, noční kabátky, opasky, pásky ke kalhotám, plenky dětské textilní, pletené zboží (stávkové zboží), podpatěnky, podpatky, podrážky k obuvi, podvazky, pytle na oděvy, ramínka u dámského prádla, slintáčky (ne z papíru), snímatelné límce, šerpy, výbavička pro novorozence, zástěry, závoje, zimníky, nadměrné velikosti výrobků této třídy; (28) sportovní zboží v rámci této třídy, sportovní náčiní a potřeby pro sport, posilovací stroje, posilovače svalů, činky, cvičné pytle, sportovní nástroje jako jsou rukavice pro baseball, šerm, golf, box, a další sporty, lyže, lyže vodní, obaly na lyže, snowboardy, skateboardy, prkna na surfing a windsurfing, brusle lední, kolečkové i in-line, boby, sáně, činky, disky, golfové hole, gymnastické zařízení, hokejky, hráčské pátky, hůlky pro mažoretky, chrániče a ochranné vycpávky jako části sportovní výstroje, kulečnicková tága, kuželky, lukostřelecké náčiní, náboje a pistole na paintball, ploutve na plavání, potápění, puky hokejové, rakety s pružným výpletem a výplety pro tyto rakety, stoly pro stolní tenis a stolní fotbal, šipky, talíře létající, tenisové a podobné sítě, terče, vosky na lyže, biliardové (kulečnickové) koule, horolezecká výstroj, sítě na motýly, rybářské náčiní, umělé vánoční stromečky, ozdoby a stojany na vánoční stromečky (s výjimkou osvětlení a cukrovinek), hračky, dětské hrnčířské kruhy, loutky, maňásci, marionety, loutková divadla a divadélka, společenské, deskové a stolní hry jako dáma, šachy, mah-jong, puzzle, vrhací hra, hra v kostky, domino, dostihy, šachovnice, hrací karty, žetony, koule, kuličky a další příslušenství her, autička na hraní, automobilové modely zmenšené, balónky na hraní,

publik, panenky, domečky, šatičky, pokojíčky, postýlky, sací láhve pro panenky, draci létající, houpačky, hračky plyšové, hračky pohyblivé, chraštítka, káča, vlček, koloběžky, koně houpací, stavebnice a stavebnicové kostky, míče a míčky na hraní, pistole a pistolky jako hračky, hračky pro domácí zvířata, hry automatické, s výjimkou těch, které se uvádějí do chodu vhozením mince nebo těch, které jsou užívány výhradně s televizním přijímačem, hry elektronické, s výjimkou her, které jsou používány výhradně ve spojení s televizním přijímačem, zábavné stroje, automatické a automaty, výrobky zábavné pyrotechniky jako rachejtla, petardy, rozbušky a kapsle, divadelní a kamevalové masky, kaleidoskopy, kanadské žertíky (atrapy), žertovné předměty, konfety, girlandy, kouzelnické potřeby; (41) organizování a pořádání společenských a sportovních akcí, organizování vzdělávacích, zábavních, sportovních soutěží nebo soutěží krásy, pořádání sportovních závodů - služby v rámci této třídy, tělesná výchova, provozování a pronájem sportovních zařízení, golfových hřišť, stadiónů, tenisových dvorců, plaveckých bazénů, gymnastický výcvik, půjčování sportovního nářadí, s výjimkou dopravních prostředků, vzdělávací a školicí činnosti v rámci této třídy, pořádání festivalů, hudební produkce v rámci této třídy, služby pro oddech a rekreace, informace a zprostředkování možností rekreace, rozptýlení, zábavy, management turistických destinací, organizování kulturních nebo vzdělávacích výstav, organizování živých představení a vystoupení, pořádání divadelních představení, provozování kinosálů, koncertní síně, provozování muzeí, knihovny (půjčovny knih), pořádání diskoték, organizování a vedení kolokvií, konferencí, kongresů, seminářů, symposií, informace o výchově a vzdělávání, školení, praktické cvičení, instruktážní výcvik, zkoušení, přezkoušení, dálkové studium, korespondenční kurzy, internátní školy, dětské jesle a školky, prázdninové tábory, náboženská výchova, pomoc a poradenství pro volbu povolání, vzdělávací a školicí činnosti v rámci této třídy, výstavní a galerijní činnost v rámci této třídy, provozování kasin a heren, provozování her on-line (z počítačové sítě), noční kluby, karaoke, výchovně-zábavné klubové služby, kluby zdraví, cirkusy, drezúra zvířat, provozování zoologických zahrad, půjčování filmů, umělecké a módní agentury, estrády, pořádání loterií, organizování plesů, plánování a organizování večírků a oslav, předprodej vstupenek, filmová tvorba, filmová studia, dabing, digitální zpracování obrazu, nahrávací studia, výroba rozhlasových a televizních programů, zpravodajské služby, obrazové zpravodajství, fotografování, půjčování a pronájem divadelních a jiných dekorací včetně osvětlení, pronájem rozhlasových a televizních přijímačů, půjčování přenosných videokamer, vydávání knih, elektronické publikování (DTP), poskytování on-line elektronických publikací (bez možnosti stažení), vydávání elektronických knih a časopisů on-line, posunková řeč (tlumočení), překladatelské služby, pořádání a řízení pracovních setkání.

Třídy výrobků a služeb:

25, 28, 41

(210) O-503202

(111) **336749**
(220) 18.06.2013
(151) 26.02.2014
(540)



(594) Kombinovaná
(591) Barevná
(730) **MIP METRO Group Intellectual Property GmbH & Co. KG**, Metro-Strasse 1, 40235 Düsseldorf, DE
(740) TRAPLOVÁ-HAKR-KUBÁT Advokátní a patentová kancelář, Mgr. Jana Šuranová Traplová, Přístavní 24, Praha 7, 17000
(511) (16) tiskoviny všeho druhu, tiskárenské výrobky, bulletiny a časopisy, periodika, katalogy služeb a zboží, oběžníky, informace o zboží a službách (tiskoviny), tištěná reklama a inzerce (v papírové formě), dárky a propagační materiály z papíru, sáčky a tašky z papíru; (35) služby v oblasti reklamy, publikování reklamních, inzertních a propagačních textů, propagační činnosti; (41) vydavatelská a nakladatelská činnost v oblasti

tištěných a digitálních médií, vydávání katalogů, knih, časopisů, také online, publikování knih, časopisů a elektronické publikování.

Třídy výrobků a služeb:

16, 35, 41

(210) O-505376

(111) **336885**

(220) 04.04.2013

(151) 05.03.2014

(540)



(594) Kombinovaná

(591) Barevná

(730) **AI FITNESS SOLUTION, s.r.o.**, Beranových 716, Praha 9, Letňany, 19900, CZ

(740) Mgr. Kateřina Švajcová, advokátka, Holečkova 332/5, Praha 5, Smíchov, 15000

(511) (3) kosmetické a kráslicí přípravky jako jsou adstringentní přípravky pro kosmetické účely, aroma (éterické oleje), barviva na vlasy, barviva toaletní, bělicí přípravky (odbarvovače) pro kosmetické účely, čistící mléko pro toaletní účely, čistící oleje, přípravky pro čištění umělého chrupu, depilační přípravky, dezinfekční, medicínální, dezodorizační a toaletní mydla, dezodoranty pro osobní potřebu, éterické esence, éterické oleje, přípravky na holení, kolínská voda, kosmetické neceséry, kosmetické přípravky spadající do této třídy, kosmetické přípravky pro zeštíhlení, kosmetické přípravky pro zvířata, kosmetika, kosmetické přípravky do koupele, koupelové soli, nikoliv pro medicínální účely, kráslicí masky, kosmetické krémy, lepidla pro kosmetické účely, levandulová voda, líčidla, mandlové mléko pro kosmetické účely, mandlový olej, maskara (barvy a stíny na oční víčka a řasy), nehty (umělé), oční řasy (umělé), odlakovače, přípravky na odličování, oleje pro kosmetické účely, opalovací a samoopalovací přípravky (kosmetika), solární kosmetika, spreje a vody pro osvěžení dechu, parfémy, pemza, peroxid vodíku pro kosmetické účely, pleťová voda pro kosmetické účely, kosmetické přípravky pro péči o pokožku, pomády pro kosmetické účely, potpourri (směsi voňavých látek), přípravky pro čištění zubní protězy, přípravky pro péči o nehty, pudr na líčení, rtěnky, soli koupelové, ne pro medicínální účely, šampóny, šampóny pro domácí zvířata, toaletní přípravky, toaletní voda, ubrousky kosmetické napuštěné pleťovou vodou, ústní vody, nikoliv pro lékařské účely, vata pro kosmetické účely, vatové tyčinky pro kosmetické účely, vazelína z ropy pro kosmetické účely, vlasové vody, voda pro holení, voňavkářské výrobky, zubní pasty; (5) potravinové doplňky, proteinové doplňky, doplňky stravy živočišného původu - doplňky stravy zvyšující sportovní výkonnost, pomáhající při únavě a při intenzivní zátěži, pro odbourávání tuků, snižování hladiny cholesterolu, čištění cév, ochranu a posílení jater a srdce, s antioxidantními účinky, zlepšující paměť a mozkové funkce, zkvalitňující kůži, působící jako prevence proti vypadávání vlasů, a ateroskleroze, doplňky stravy rostlinného původu - doplňky stravy zvyšující sportovní výkonnost, pomáhající při únavě a při intenzivní zátěži, pro odbourávání tuků, snižování hladiny cholesterolu, čištění cév, ochranu a posílení jater a srdce, s antioxidantními účinky, zlepšující paměť a mozkové funkce, zkvalitňující kůži, působící jako prevence proti vypadávání vlasů, a ateroskleroze, sportovní výživa a sportovní nápoje pro lékařské účely, potravinové doplňky pro lékařské účely spadající do této třídy, cukrovinky s léčivými přísadami, dietetické látky upravené pro lékařské účely, minerální doplňky potravy, doplňky výživové pro lékařské účely, posilující přípravky, léčivé bahno, bahno pro koupele, balzámy pro lékařské účely, bylinné čaje pro lékařské účely, léčivé byliny, byliny na kouření pro lékařské účely, cigarety netabákové pro lékařské účely, cukr pro lékařské účely, čaj astmatický, čaje léčivé, čaje odtučňovací pro lékařské účely, drogy pro léčebné účely, přípravky pro péči o dutinu ústní, dřevo cedrové s repelentním účinkem, léčivé přípravky do koupele, mořská voda pro zdravotní koupele, koupelové soli léčebné, koupele okysličené, kurare, kůry pro farmaceutické účely, léčiva pro humánní medicínu, léčivé cukrovinky a pastilky, přenosné lékárníčky (včetně obsahu), leukoplast, masti na popáleniny od slunce, mandlové mléko pro lékařské účely, mateří kasička pro lékařské účely,

mentol, soli minerální vody, mléko sušené pro kojence, náplasti, nápoje léčivé, narkotika, náramky pro lékařské účely, přípravky proti pocení nohou, obinadla hygienická, obklady, obvazy tlakové, odvary pro farmaceutické účely, oleje pro lékařské použití, tonika pro léčebné účely, pročišťující přípravky, rebarborové kořeny pro farmaceutické přípravky, jedlá rostlinná vlákna (ne pro výživu), séra, sedativa, sladké dřevo pro lékařské účely, aldehydy pro farmaceutické účely, algicidy, alkaloidy pro lékařské účely, alkohol pro léčebné účely, zubní amalgám, analgetika, anestetika, aminokyseliny pro lékařské účely, antibakteriální a dezinfekční přípravky, antibiotika, chemické antikoncepční přípravky, antipyretika, antiseptika, bakteriální přípravky pro lékařské a zvěrolékařské účely, bakteriologické kultury, bavlna pro lékařské účely, bílkoviny obohacené mléko, bílkovinná potrava pro lékařské účely, biocidy, prostředky proti bolesti hlavy, zubní brusné přípravky, bronchodilatační přípravky, čichací soli, čípky, přípravky na čištění vzduchu, detergenty pro lékařské účely, dezinfekční přípravky pro hygienické účely, diabetický chléb, diagnostické přípravky pro lékařské účely, digitalin, přípravky na mytí dobytka, enzymy pro lékařské účely, estery pro farmaceutické účely, fenyl pro lékařské účely, fungicidy, gáza na obvazování, glycerin pro lékařské účely, glycerofosfáty, guma pro lékařské účely, gurjanský balzám pro lékařské účely, hematogen, hemoglobin, přípravky proti hemeroidům, herbicidy, repelenty proti hmyzu, léčivé houby, hormony pro lékařské účely, hořčice pro farmaceutické účely, hygienické kalhotky, hygienické ubrousky, hygienické vložky, absorpční vata, absorpční tampóny, chemická činidla pro lékařské a zvěrolékařské účely, chemické přípravky pro lékařské a zvěrolékařské účely, chirurgická plátna, obvazy a roušky, chloroform, chirurgické implantáty, medicínální infuze, insekticidy, semeno pro umělou inseminaci, jedy, jojoba, jodová tinktura, kafrový olej, kokain, koprový výtažek, opiáty, opodeldok, přípravky pro osvěžení vzduchu, farmaceutické přípravky pro péči o pokožku, polštářek pro kojení, pomády pro lékařské účely, projimadla, sterilizační přípravky, steroidy, strychnin, sulfoamidy (léčiva), tablety vykuřovací, chemické přípravky pro určení těhotenství, mléčný tuk, ubrousky napuštěné farmaceutickými vodičkami, uhlí živočišné pro lékařské účely, utišující prostředky, vaginální výplachy, vitamínové přípravky, vody termální, žvýkačí guma a žvýkačky pro lékařské účely; (25) textilní výrobky spadající do této třídy, oděvy včetně sportovních oděvů a oděvů pro volný čas, sportovní obuv, sportovní bundy, sportovní čepice a pokrývky hlavy, oděvy tělocvičné, cvičební, baletní a sportovní trikoty, oděvnícké zboží z elastických tkanin, cyklistické oděvy, nátepničky, sportovní čelenky, potítky, oblečení na tenis, na golf a na další sporty, turistické oděvy, potápěčské oděvy, dámské, pánské a dětské plavky, sportovní spodní prádlo, funkční spodní prádlo, sportovní trička, lyžařské a snowboardové oděvy včetně doplňků jako rukavice, čepice, šály, ponožky, lyžařská a snowboardová obuv, zimní obuv pro volný čas i pro zimní sporty, obuv a další doplňky pro potápění v rámci této třídy, obuv včetně sportovní obuvi, pantofle, sandály, střevíce, pokrývky hlavy, kloboučnické zboží, zejména barety, cylindry, čapky, čepice, klobouky, kloboučky textilní, punčochové zboží, punčochové rukavice bez prstů, palcových a dámských dlouhých rukavic, rukávničky, konfekce, zejména svrchní oblečení, např. bundy, vesty, saka, trička a nátělníky, fleecové (počesané) oblečení, trepky, jarní, letní, podzimní a zimní oblečení dámské, pánské i dětské, jako šaty krátké i dlouhé, košile, polokošile, bundokošile, obleky, halenky, kalhoty krátké i dlouhé, kabáty a pláště, šátky a šály, uniformy, kostýmy, jeansy, kombinézy, dětské oblečení, elastické pletené zboží, kožichy, kožešiny (oděvy), oděvní zboží, oblečení z kůže a z imitace kůže, prádlo osobní, prádlo spodní všeho druhu, oděvní doplňky spadající do této třídy, šponovky, plavky a plážové oblečení, oblečení do deště, blejzry, pláštěnky, kabátky, živůtky, smokingy a večerní oblečení, svetry, pulovry, paleta a ponča včetně kožešinových, teplákové soupravy, oblečení na spaní a domácí oblečení, župany, spodky, negligé včetně pletených a krajkových, kombiné, korzety, bokovky, podprsenny, punčochy, ponožky a punčochové kalhoty, spodničky, kimona, kaftany, oblečení typu kabuki, harémové oblečení, kravaty, motýlky, přezůvky, obuv určená pro jízdu na snowboardech a ostatní obuv ve třídě 25, podkolenky, pracovní oděvy spadající do této třídy, džínové oblečení pro děti i dospělé, boa (kožešinové límce), body (spodní prádlo), bryndáčky (ne z papíru), kamaše, kapuce, maskarní kostýmy, košilová sedla, koupací pláště, pracovní pláště spadající do této třídy, legíny, límečky, livrej, manžety, noční kabátky, opasky, pásky ke kalhotám, plenky dětské textilní, pletené zboží (stávkové zboží), podpatníčky, podpatky, podrážky k obuvi, podvazky, pytle na oděvy, ramínka u dámského prádla, slintáčky (ne z papíru), snímatelné límce, šerpy, výbavička pro novorozence, zástěry, závoje, zimníky, nadměrné velikosti výrobků této třídy; (29) výživa pro sportovce v rámci této třídy, potravinový živočišného původu, zpracovaná zelenina, jako je cibule konzervovaná, čočka konzervovaná, fazole konzervované, hrách konzervovaný, nakládaná zelenina, zelí kysané

červené i bílé, nakládané okurky, zeleninové saláty, rajčatový protlak, zeleninové šťávy na vaření, sušená zelenina, vařená zelenina, zelenina v pikantním nálevu, zeleninové polévky, bylinky zahradní konzervované, bramborové lupínky, bramborové vločky, bramborové hranolky, bramborové kaše, bramborové krokety, ovoce mražené, kompotované, konzervované, zavařeně, kandované, sušené, jablečná a jiná pyré, kůry ovocné, ovocná dřevina i mražená, džemy, marmeláda, ovoce naložené v alkoholu, ovocné rosoly, ovocné saláty, zázvorový džem, brusinkový kompot, oříšky zpracované, arašidy zpracované, arašidové máslo, hrozinky, kakaové máslo, kokos sušený (kokosová moučka), kokosové mléko, datle, fíky, zpracované mandle, olivy konzervované, hummus (pasta z cizrny), konzervované žampiony, konzervované lanýže, ryby, měkkýši, koryšci, sumýši a výrobky z nich, jako jsou ančovičky (sardele), humři (neživí), kaviár, konzervy rybí, krevety (neživé), langusty (neživé), mušle jedlé (neživé), losos, moučka rybí pro lidskou spotřebu, raci (neživí), rybí plátky (filé), ryby ve slaném nálevu, sardinky, slanečci, sledi, tuňák, ústřice (neživé), maso a masné výrobky, droby, vnitřnosti, dršťky, drůbež (neživá), bujóny, vývary, huspeniny, játra, játrová paštika, jelita, krvavá tlačěnka, jitrnice, klobásy, salámy, párky, konzervy masové, masové extrakty, polévky, přípravky na výrobu polévek, slanina, šunka, uzeniny, uzeniny v těstě, tukové pomazánky na chléb, vepřové, hovězí a drůbeží maso, sádlo, zvěřina, vejce i sušená, vaječný bílek, vaječný žloutek, jedlé oleje, jedlé tuky, margarin, máslo, mléko a mléčné výrobky, jogurty, kefir, kumys (mléčný nápoj), mléčné nápoje (s vysokým obsahem mléka), smetana, syrovátka, sýry, sýřidlo, šlehačka, tofu, bílkoviny jako potrava, jedlá želatina, kasein používaný jako přísada ve výživě, pektin pro potravinářství, protein pro lidskou spotřebu; (30) výživa pro sportovce v rámci této třídy, potraviny rostlinného původu, káva, čaj, kakao, cukr, rýže, tapioka, ságo, kávové náhražky, mouka a přípravky z obilnin, chléb, pečivo, cukrovinky, zmrzlina, med, sirup melasový, droždí, prášky do těsta, sůl, hořčice, ocet, nálevy k ochucení, koření, led pro osvěžení, arašidové cukrovinky, aromatické přípravky do potravin, bonbóny, cukroví, mentolové cukroví, cukrovinky, cukrovinky k ozdobení vánočních stromků, čokoláda, čokoládové nápoje, čokoládové nápoje s mlékem, dorty, fondány (cukrovinky), jemné pečivo, karamely (bonbóny), káva, kávové náhražky rostlinného původu, kávové nápoje s mlékem, keksy, koláče s náplní, kreky, pražená kukuřice, listové těsto, lupínky, vločky (obilné), makaróny, mandlové cukrovinky, mandlové těsto, marcipán, marinády (chuťové přísady), máslové, tukové těsto, masové paštiky zapečené v těstě, masové pirožky, medovíčky, perníky, mentol do cukrovinek, výrobky z kukuřičné mouky, müsli, kakaové nápoje, omáčka sójová ostrá, oplatky, potraviny na bázi ovesa, ovesné vločky, jedlé ozdoby na dorty, palačinky, pastilky (cukrovinky), pečivo s masovou náplní, pивní ocet, pizzy, popcorn, potraviny z mouky, pralinky, prášek do pečiva, příchutě (aroma), příchutě do nápojů s výjimkou éterických olejů, přípravky do potravin aromatické, pudinky, rostlinné přípravky jako kávové náhražky, rýže, rýžové koláčky, ságo, sirup melasový, přírodní sladidla, sladový výtažek jako potravinová, sachary, sušenky, sušenky máslové, keksy, biskvity, suši, šerbet (zmrzlinový nápoj), škrobové výrobky jako potrava, ztužovače šlehačky, špagety, rajčatová šťáva, šťávy s výjimkou dresinků, tabletky (cukrovinky), těstoviny, trestí do potravin (nikoliv pro lékařské účely), včelí kašička pro lidskou spotřebu ne pro lékařské účely, kukuřičné vločky, ovesné vločky, mořská voda na vaření, výrobky z kaka, výrobky z obilovin, zahušťovací přípravky na kuchyňské použití, zákusky, koláče, zálivky na ochucení, zjemňující látky na maso pro domácnost, zmrzlina, pojiva jako přísady do zmrzliny, zmrzlina jogurtová, zmrzlinové poháry, želé ovocné (cukrovinky), žvýkačky ne pro lékařské účely; (32) nápoje pro sportovce v rámci této třídy, nealkoholické nápoje syčené i nesycené, včetně nápojů minerálních, šumivých, iontových a energetických, nápojové přípravky, sirupy do nápojů, sirupy, koncentráty a jiné přípravky pro přípravu nápojů, ovocné a zeleninové šťávy, mošty, ovocné nektary a nápoje z ovocných šťáv, stolní a minerální vody, diabetické a dietetické nápoje neléčebné, práškové nealkoholické nápoje, práškové přípravky a příchutě pro výrobu nealkoholických nápojů a likérů, mošty, obohacené vitamínové nápoje a koncentráty, nealkoholické aperitivy, minerální vody, kvasné mošty, šumivé nápoje a jiné nápoje nealkoholické, ovocné nápoje a šťávy, sirupy a jiné přípravky ke zhotovení nápojů, aperitivy nealkoholické, citronády, koktejly (nealkoholické), nápoje (přípravky na výrobu), piva, sladové pivo, šerbet (nápoje), nízkoalkoholické pivo, pivo, tablety na přípravu šumivých nápojů, voda obsahující lithium, výtažky z chmele na výrobu piva, zeleninové šťávy (nápoje), nealkoholické nápoje s vůní lihu, nealkoholické nápoje s vůní alkoholu, nealkoholické nápoje se stopovou příměsí etanolu.

Třídy výrobků a služeb:

3, 5, 25, 29, 30, 32

(210) O-503203

(111) **337054**
(220) 27.03.2013
(151) 12.03.2014
(540)



(593) Obrazová
(730) **VIRGINA s.r.o.**, Pompova 260/23, Brno - Komárov, 61700, CZ
(740) Mgr. Marie Žáková, patentový zástupce, Ostopovická 4, Troubsko, 66441
(511) (25) ponožky všeho druhu, punčochové zboží.

Třídy výrobků a služeb:
25

(210) O-503022

(111) **337324**
(220) 30.04.2013
(151) 26.03.2014
(540)

C-lever Program údržby

(594) Kombinovaná
(730) **KALTMAYER s.r.o.**, Křesomyslova 282/6, Praha 4, Nusle, 14000, CZ
(740) JUDr. Aleš Zábrš, advokát, Na Beránce 57/2, Praha 6, Dejvice, 16000
(511) (37) instalace, opravy, údržba, servis a kontrola uzamykacích dveřních systémů a jejich součástí; (40) výroba uzamykacích dveřních systémů včetně klíčů a přístupových karet; (45) otevírání zámek všeho druhu, služby pro ochranu majetku a osob.

Třídy výrobků a služeb:
37, 40, 45

(210) O-504005

(111) **337499**
(220) 05.11.2013
(151) 02.04.2014
(540)

Livanza

(592) Slovní
(730) **Šimek Jiří**, Vršovická 1525/1D, Praha 10, 10100, CZ
(511) (6) kovové části nábytku, jako panty, madla, závěsy, háčky, tyče a drátěné koše na zavěšení a ukládání nádobí a náčiní, kovové stavební součásti jako okna a dveře; (7) elektrické kuchyňské náčiní a nářadí, elektrické kuchyňské roboty a drtiče; (11) směšovací baterie, vany, umyvadla, dřezy a jiná příslušenství kuchyní a koupelen zařazená v této třídě, zařízení osvětlovací, topná, zařízení pro vaření a tepelnou kuchyňskou úpravu potravin, digestoře; (18) potahy kožené na nábytek; (19) stavební součásti a díly ze dřeva, dřevěná okna, dveře, obklady stěn, podlahy ze dřeva a náhražek dřeva; (20) nábytek, kovový nábytek, součásti nábytku ze dřeva, regály, nekovové skříně na potraviny, zrcadla, rámy, kuchyňské doplňky a výrobky (pokud nejsou obsaženy v jiných třídách) ze dřeva, korku, rákosu, vrbového proutě, rohoviny, kostí, slonoviny, kostic, želvoviny, jantaru, perleti, mořské pěny, buničiny a z náhražek těchto hmot nebo z plastických hmot, hmoždinky (nekovové); (21) neelektrické kuchyňské nářadí, potřeby a náčiní, drobné nářadí a přenosné nádoby pro domácnost a kuchyni, zboží

skleněné, porcelánové a kameninové neobsažené v jiných třídách, keramické miniatury, vše v rámci této třídy.

Třídy výrobků a služeb:
6, 7, 11, 18, 19, 20, 21

(210) O-508859

intranetových aplikací, včetně jejich instalace, zavádění, aktualizace a údržby.

Třídy výrobků a služeb:
9, 35, 42

(210) O-505463

(111) **337615**
(220) 25.06.2013
(151) 23.04.2014
(540)

HANSCRAFT, s.r.o.

(592) Slovní
(730) **HANSCRAFT, s.r.o.**, Bečovská 939, Praha 10, Uhřetěves, 10400, CZ
(511) (11) přístroje pro osvětlení, topení, výrobu páry, pro vaření, přístroje chladicí, pro sušení, ventilaci, rozvod vody a sanitární zařízení; (12) vozidla, dopravní prostředky pozemní, vzdušné nebo vodní; (35) propagační činnost, reklama, pomoc při řízení obchodní činnosti, obchodní administrativy, kancelářské práce.

Třídy výrobků a služeb:
11, 12, 35

(210) O-503153

(111) **337795**
(220) 31.07.2013
(151) 30.04.2014
(540) **ENERGIE ČESKÉHO STUDENTSTVA**

(592) Slovní
(730) **ASA (Asociace studentů a absolventů), z.s.**, Vítězné náměstí 576/1, Praha 6, Dejvice, 16000, CZ
(740) Rott, Růžička & Guttman, Patentové, známkové a advokátní kanceláře, JUDr. Vladimír Rott, patentový zástupce, Vyskočilova 1566, Praha 4, Michle, 14000
(511) (30) energetické tyčinky, potraviny pro dodání energie nebo pro posílení organismus rámci této třídy; (32) energetické nápoje, posilující nápoje nealkoholické, nápoje obohacené vitamíny, nápoje iontové (nikoliv pro lékařské účely); (35) reklamní, inzertní, propagační, marketingové služby a činnost prostřednictvím jakéhokoliv média, průzkum trhu a veřejného mínění, vydávání a rozšiřování reklamních, propagačních materiálů a textů na všech dostupných nosičích, vše vztahující se k reklamě v oblasti školství, obchodu, prodeje a odbytu, organizování výstav komerčních nebo reklamních, kancelářské práce, zpracování informací a dat, záznam, přepis, vypracování, vyhledávání, kompilace, systematizace dat a informací, analýza obchodních dat a informací, využívání a kompilace matematických a statistických údajů, poskytování statistických informací, předvádění zboží, činnost podnikatelských, organizačních a ekonomických poradců spadající do této třídy; (39) distribuce a transfer elektřiny a plynu, rozvod elektřiny, tepla a plynu; (41) kulturní, sportovní, školící a vzdělávací činnost, zejména pořádání party, koncertů, plesů, soutěží, seminářů, školení a školící činnost, konference, nakladatelská a vydavatelská činnost, výchovná a zábavní činnost - pořádání anket mezi laickou a odbornou veřejností, služby spojené s pořádáním zábavy, jako je pořádání oslav, provozování programů při udílení cen a obdobných událostí, organizování a vyhlašování soutěží a vyhlašování jejich výsledků, čtenářská anketa, organizování a vedení veletrhů, konferencí, symposií a kongresů, fotografování, organizování kulturních nebo vzdělávacích veletrhů a výstav, organizování sportovních soutěží, pořádání soutěží krásy, vzdělávací a rekvalifikační činnost; (42) pronájem počítačového software, pronájem počítačů, poradenství v oblasti počítačového hardware, poradenství v oblasti informačních technologií, analytické a inženýrské práce v oblasti telekomunikací, poradenská činnost v oblasti servisu výpočetní techniky, provozování počítačových center, zprostředkovatelská a obstaratelská činnost v oblasti výpočetní techniky, poradenská a konzultační činnost v oblasti výpočetní techniky a elektrotechniky, hosting pro veškeré oblasti informačních technologií, včetně webových stránek v rámci Internetu, extranetu, intranetu.

Třídy výrobků a služeb:
30, 32, 35, 39, 41, 42

(210) O-506453

(111) **337773**
(220) 21.06.2013
(151) 30.04.2014
(540)



(594) Kombinovaná
(730) **DataLite, spol. s r.o.**, Štěpánská 631/51, Praha 1, Nové Město, 11000, CZ
(511) (9) přístroje pro zpracování informací a počítače, hardware; (35) zprostředkování v oblasti obchodu s výrobky uvedenými ve třídě 9; (42) návrh a vývoj software, strukturování a programování či jiné vytváření internetových či intranetových počítačových stránek a internetových či intranetových aplikací, včetně jejich instalace, zavádění, aktualizace a údržby.

Třídy výrobků a služeb:
9, 35, 42

(210) O-505462

(111) **337774**
(220) 21.06.2013
(151) 30.04.2014
(540)



(593) Obrazová
(730) **DataLite, spol. s r.o.**, Štěpánská 631/51, Praha 1, Nové Město, 11000, CZ
(511) (9) přístroje pro zpracování informací a počítače, hardware; (35) zprostředkování v oblasti obchodu s výrobky uvedenými ve třídě 9; (42) návrh a vývoj software, strukturování a programování či jiné vytváření internetových či intranetových počítačových stránek a internetových či

(111) **337799**
(220) 07.08.2013
(151) 30.04.2014
(540)



(594) Kombinovaná
(730) **ViaPharma s.r.o.**, Na Florenci 2116/15, Praha 1, Nové Město, 11000, CZ
(740) Mgr. Martina Zdvihalová, Ph.D. - patentová a právní kancelář, Mgr. Martina Zdvihalová Ph.D., K Pazderně 2031, Benešov, 25601
(511) (5) farmaceutické výrobky, veterinářské výrobky, hygienické výrobky pro léčebné účely, dietetické přípravky pro léčebné účely, potraviny pro batolata, náplasti, obvazový materiál, materiály pro plombování zubů a pro zubní otisky, dezinfekční přípravky, výrobky pro hubení škodlivých zvířat, fungicidy, herbicidy, deodoranty pro jiné účely než osobní hygienu, cigarety bez tabáku k léčebným účelům; (8) břitvy, strojky na stříhání (ruční strojky), nůžky a kleštičky na nehty a pedikúru; (10) přístroje a nástroje chirurgické, zubní a veterinářské, umělé údy, oči a zuby, ortopedické potřeby, materiál na sešívání ran, speciální nábytek k lékařským účelům, ortopedické bandáže; (35) velkoobchodní a maloobchodní činnost s výrobky uvedenými ve tř. 5 a 10 mezinárodního známkového třídění, zprostředkovatelská obchodní činnost týkající se léčiv, zdravotnického materiálu, doplňků stravy, kosmetiky, čajů a potravin pro zvláštní výživu a farmaceutických surovin, propagace, zprostředkovatelská a poradenská činnost v uvedených oblastech; (44) služby lékárny, provoz lékáren, lékařské služby, veterinární služby, péče o hygienu a krásu osob a zvířat, rentgenová vyšetření a odběry krevních vzorků, služby týkající se umělého oplodnění, lékařské poradenství.

Třídy výrobků a služeb:
5, 8, 10, 35, 44
(210) O-506626

(111) **337800**
(220) 07.08.2013
(151) 30.04.2014
(540)



(594) Kombinovaná
(591) Barevná
(730) **ViaPharma s.r.o.**, Na Florenci 2116/15, Praha 1, Nové Město, 11000, CZ
(740) Mgr. Martina Zdvihalová, Ph.D. - patentová a právní kancelář, Mgr. Martina Zdvihalová Ph.D., K Pazderně 2031, Benešov, 25601
(511) (5) farmaceutické výrobky, veterinářské výrobky, hygienické výrobky pro léčebné účely, dietetické přípravky pro léčebné účely, potraviny pro batolata, náplasti, obvazový materiál, materiály pro plombování zubů a pro zubní otisky, dezinfekční přípravky, výrobky pro hubení škodlivých zvířat, fungicidy, herbicidy, deodoranty pro jiné účely než osobní hygienu, cigarety bez tabáku k léčebným účelům; (8) břitvy, strojky na stříhání (ruční strojky), nůžky a kleštičky na nehty a pedikúru; (10) přístroje a nástroje chirurgické, zubní a veterinářské, umělé údy, oči a zuby, ortopedické potřeby, materiál na sešívání ran, speciální nábytek k lékařským účelům, ortopedické bandáže; (35) velkoobchodní a maloobchodní činnost s výrobky uvedenými ve tř. 5 a 10 mezinárodního známkového třídění, zprostředkovatelská obchodní činnost týkající se léčiv, zdravotnického materiálu, doplňků stravy, kosmetiky, čajů a potravin pro zvláštní výživu a farmaceutických surovin, propagace, zprostředkovatelská a poradenská činnost v uvedených oblastech; (44) služby lékárny, provoz lékáren,

lékařské služby, veterinární služby, péče o hygienu a krásu osob a zvířat, rentgenová vyšetření a odběry krevních vzorků, služby týkající se umělého oplodnění, lékařské poradenství.

Třídy výrobků a služeb:
5, 8, 10, 35, 44
(210) O-506627

(111) **338062**
(220) 23.09.2013
(151) 14.05.2014
(540)



(594) Slovní grafická
(730) **Vavera Jaroslav**, Tr. Dr. Edvarda Beneše 279/II, Soběslav, 39201, CZ
(740) Jandík Záděra advokáti, Mgr. Filip Záděra, advokát, Slezská 949, Praha 2, 12000
(511) (35) propagační činnost, reklama; (38) spoje (komunikace); (41) výchova, vzdělávání, zábava, sportovní a kulturní aktivity.

Třídy výrobků a služeb:
35, 38, 41
(210) O-507744

(111) **338434**
(220) 07.10.2013
(151) 04.06.2014
(540)

vitocolormix

(592) Slovní
(730) **VITON s.r.o.**, č. p. 90, Planá, 37001, CZ
(511) (2) pigmentové pasty a koncentráty, antikorozní základní barvy na kov, emaily na dřevo, emaily speciálně na kov, emaily univerzální na kov i dřevo, barvy na střešní krytinu, barvy fasádní, barvy pro stavební účely v rámci této třídy, jednovrstvé barvy na kov, laky do vlhka, laky na dřevo, laky pro vnitřní použití, laky venkovní, lazury, mořidla, malířské barvy, barvy na beton a minerální podklady, barvy na asfalt, napouštědla a penetrace v rámci této třídy, nátěrové hmoty na dřevo pro průmyslové použití a nátěrové hmoty na kov pro průmyslové použití, nátěrové systémy pro těžkou korozi, plastové směsi (barvy), prostředky na ošetřování dřeva, tepelně odolné barvy, základní barvy na dřevo, ředidla a technické kapaliny, vše v rámci této třídy; (17) tmely; (19) nátěrové a stavební hmoty pro stavebnictví, penetrační hmoty pro stavebnictví, maltovinová pojiva, nástřikové omítkové hmoty, lité podlahy a stěrky, asfaltové nátěry, stavební nástřikové hmoty na bázi organických pojiv a organických plnidel.

Třídy výrobků a služeb:
2, 17, 19
(210) O-508124

(111) **338497**
(220) 26.04.2013
(151) 11.06.2014
(540)

CENTROPOL - DODÁVKA PLYNU A ELEKTRINY DO KAŽDÉ RODINY

(592) Slovní
(730) **CENTROPOL ENERGY, a.s.**, Vaníčková 1594/1, Ústí nad Labem, Ústí nad Labem-centrum, 40001, CZ
(511) (35) propagační činnost, reklama, reklamní, marketingová, akviziční činnost, obchod s elektřinou, obchod s plynem.

Třídy výrobků a služeb:
35
(210) O-503932

(111) **338612**
(220) 25.10.2013
(151) 11.06.2014
(540)



(593) Obrazová
(591) Barevná
(730) **Biogen MA Inc.**, Binney Street 225, Cambridge, MA, US
(740) Kania, Sedlák, Smola, s.r.o., Mendlovo náměstí 907/1a, Brno, Staré Brno, 60300
(511) (5) farmaceutické přípravky pro léčení neurologických onemocnění.
Třídy výrobků a služeb:
5
(210) O-508624

(111) **338648**
(220) 26.03.2013
(151) 18.06.2014
(540)

CCC Czech s.r.o.

(592) Slovní
(730) **CCC Czech, s.r.o.**, Českomoravská 2420/15, Praha 9, 19093, CZ
(511) (18) tašky, peněženky, batohy, kufry, kabelky, aktovky, kožená galanterie, pásky, deštníky; (25) obuv, oděvy, čepice; (35) obchodní činnost v návaznosti na vybrané výrobky uvedené ve tř. 18 a 25, propagační činnost, obchodní reklama.
Třídy výrobků a služeb:
18, 25, 35
(210) O-502973

(111) **338728**
(220) 16.08.2013
(151) 18.06.2014
(540)

ViaPharma s. r. o.

(592) Slovní
(730) **ViaPharma s.r.o.**, Na Florenci 2116/15, Praha 1, Nové Město, 11000, CZ
(740) Mgr. Martina Zdvihalová, Ph.D. - patentová a právní kancelář, Mgr. Martina Zdvihalová Ph.D., K Pazderně 2031, Benešov, 25601
(511) (3) antiperspirační mýdlo, kosmetické barvy, čistící mléko pro toaletní účely, přípravky pro čištění umělého chrupu, deodoranty pro lidskou potřebu nebo pro zvířata, depilační přípravky, dezodorizační mýdlo, dezinfekční mýdla, zubní bělicí gely, přípravky na holení a po holení, antiseptický kamenec, kosmetické přípravky, koupelové soli, nikoliv pro medicínální účely, kosmetické krémy, lak na vlasy, laky na nehty, lesky na rty, mandlové mléko pro kosmetické účely, medicínální mýdla, mycí přípravky pro intimní hygienu a deodorační přípravky, odlakovače, oleje pro toaletní účely, parfémy, pemza, pleťová voda pro kosmetické účely, přípravky proti pocení (toaletní potřeby), přípravky pro čištění zubní protéz, rtěnky, suché šampony, šampóny, šampóny pro domácí zvířata, toaletní přípravky, ubrousky kosmetické napuštěné pleťovou vodou, ústní vody, nikoliv pro lékařské účely, vata na voňavkářské výrobky, vatové tyčinky pro kosmetické účely, vata pro kosmetické účely, vazelína z ropy pro kosmetické účely, kosmetické přípravky pro zeštíhlení, zubní pasty; (5) absorpční tampóny, absorpční vata, algináty – potravinové doplňky, alkaloidy pro lékařské účely, alkohol pro farmaceutické potřeby, aminokyseliny pro lékařské účely, anestetika, anestetika, anthelmintika (léky na vypuzení červů z těla), antibakteriální, dezinfekční přípravky, antibiotika, antikoncepční přípravky (chemické), antipyretika, antiseptika, antiurika, léčivé bahno, bakteriální přípravky pro lékařské a zvěrolékařské účely, balzámy pro lékařské účely, bikarbonát sodný pro farmaceutické účely, bílkovinné přípravky pro lékařské účely, biologické přípravky pro lékařské účely, biologické přípravky pro zvěrolékařské účely, vizmutové

přípravky pro farmaceutické účely, bronchodilatační přípravky, brusné prostředky (na zuby), bylinné čaje pro lékařské účely, léčivé byliny, netabákové cigarety pro lékařské účely, cupanina pro farmaceutické účely, čichací soli, čípky, čistící přípravky pro kontaktní čočky, deodoranty jiné než pro lidskou potřebu nebo pro zvířata, detergenty pro lékařské účely, dětské plenkové kalhotky, dezinfekční přípravky pro hygienické účely, diagnostické přípravky pro lékařské účely, chemické přípravky pro diagnostikování těhotenství, dietetické látky upravené pro lékařské účely, dietní potraviny upravené pro lékařské účely, digestiva pro farmaceutické účely, doplňky potravy, minerální, doplňky výživové, drogy pro léčebné účely, enzymatické přípravky pro lékařské účely, enzymatické přípravky pro zvěrolékařské účely, eukalyptol pro farmaceutické účely, farmaceutické přípravky, fenylkl pro lékařské účely, fermenty pro farmaceutické účely, formaldehyd pro farmaceutické účely, fungicidy, gáza na obvazování, glukóza potravinové doplňky, glycerin pro lékařské účely, guajakol pro farmaceutické účely, gumiguta pro lékařské účely, přípravky proti hemeroidům, hemostatické tyčinky, hojivé (léčivé) houby (ne potraviny), hormony pro lékařské účely, hořčičné náplasti, hygienické kalhotky, hygienické ubrousky, hygienické vložky, chemické přípravky pro farmaceutické účely, chinin pro lékařské účely, chirurgické obvazy, chirurgické roušky, chloralhydrát pro farmaceutické účely, infuze (medicínální -), jodidy a jod pro farmaceutické účely, jodová tinktura, joba, absorpční kalhotky pro inkontinentní pacienty, kámen vinný pro farmaceutické účely, kapsle pro léky, karbol (přípravek na hubení parazitů), kokain, kolodium pro farmaceutické účely léčivé kořeny, léčivé koupelové soli, kreozot (olejovitá směs fenolických látek) pro farmaceutické účely, kurare, léčiva na kuří oka, laktóza pro farmaceutické účely, zubní laky, laxativa, lecitin pro lékařské účely, léčiva na zuby, léčiva pro humánní medicínu, léčiva pro zvěrolékařské účely, lékárníčky včetně obsahu, lékařské přípravky pro podporu růstu vlasů, lepidla pro umělé chrupy, leptací tyčinky, leukoplast, linimenty (tekuté masti), magnézie (oxid hořečnatý) pro farmaceutické účely, masti na popáleniny od slunce, masti pro farmaceutické účely, mateří kašička pro lékařské účely, medicínální infuze, menstruační tampóny, mentol, mikroorganismy pro použití v lékařství a zvěrolékařství, minerální vody pro lékařské účely, mléko sušené (pro kojenec), přípravky na mozoly, náplasti, nápoje dietetické, upravené pro lékařské účely, náramky protirevmatické, narkotika, obklady, obvazy tlakové, octany pro farmaceutické účely, oleje pro lékařské použití, opalovací tablety, opiáty, oplatkové kapsle pro farmaceutické účely, opodeldok, osobní sexuální lubrikanty, pásky přilnavé pro lékařské účely, pastilky pro farmaceutické účely, pásy pro hygienické vložky, pektin pro farmaceutické účely, peptony pro farmaceutické účely, peroxid vodíku pro lékařské účely, plenky, plenky pro domácí mazlíčky chemické přípravky pro ošetřování plísňe, polštářek pro kojení, polštářek pro kojení, potravinové doplňky, projímadla, propolis pro farmaceutické účely, protiparazitické obojky pro zvířata, protiparazitické přípravky, protirevmatické náramky a prsteny, přípravky na hubení roztočů, přípravky potlačující chuť k jídlu pro lékařské účely, reagenční papír pro lékařské nebo veterinární účely, repelenty proti hmyzu, ricinový olej pro lékařské účely, roztoky pro kontaktní čočky, sedativa, sirupy pro farmaceutické účely, soli do minerálních koupelí, soli minerálních vod, steroidy, sulfonamidy (léčiva), styptika (přípravky pro zastavení krvácení), škrob pro dietetické nebo farmaceutické účely, tinktury (farmaceutické přípravky), tyčinky proti bradavicím, uhlí živočišné pro farmaceutické účely, uspávací přípravky, vata pro lékařské účely, vitamínové přípravky, dietetické vlákniny, vložky a tampony dámské, minerální vody pro lékařské účely, zvěrolékařské přípravky, žvýkací gumy i pro lékařské účely, homeopatické výrobky, zubolékařské výrobky; (8) břitvy, strojky na stříhání (ruční strojky), nůžky a kleštičky na nehty a pedikúru, žiletky; (10) přístroje a nástroje chirurgické, zubní a veterinářské, umělé údy, oči a zuby, materiál na sešívání ran, speciální nábytek k lékařským účelům, ortopedické bandáže, lékařské přístroje, nástroje a potřeby, materiál pro lékařské použití, zejména aerosolové dávkovače pro lékařské účely, anesteziologické masky, anesteziologické přístroje, antikoncepční prostředky, s výjimkou chemických, ortopedické bandáže, bandáže (suspensory), baňky lékařské, berle pro tělesně postižené, dávkovače pilulek, defibrilátory, diagnostické přístroje pro lékařské účely, chirurgické dlahy, drenáže pro lékařské účely, dudlíky na dětské lahve, elastické punčochy pro chirurgické účely, elektrokardiografy, hematimetry, chirurgické přístroje a nástroje, chirurgické nitě, svorky a jehly, chrániče sluchu, inhalátory, injekční stříkačky pro lékařské účely, irigátory pro lékařské účely, kanyly, kapátka pro lékařské účely, katétry, kondomy, prezervativy, kýlní pásy, kýlní pásy, lahve pro kojenec, lékařské přístroje a nástroje, masážní přístroje, misky pro lékařské účely, nádobky pro podávání léků, nádoby na moč, elastické obvazy, odsávačky mateřského mléka, ochranné podušky proti proleženinám, ortopedické pomůcky a obuv, pesary, podušky vyhřívané

elektricky pro léčebné účely, prostěradla pro pomočující se osoby, pulzometry, punčochy na křečové žíly, resuscitační přístroje, roušky chirurgické, rukavice pro lékařské účely, stříkačky injekční pro lékařské účely, špachtle krční, těhotenské pásy, teploměry pro lékařské účely, tlakoměry na měření krevního tlaku, ušní ucpávky, zábaly ohřívací pro první pomoc; (16) prospekty, návody, příbalové informace k lékům, letáky, vizitky, obchodní papíry, papírové bannery, papírové skládačky (obaly), ceníky; (35) velkoobchodní a maloobchodní činnost s výrobky uvedenými ve tř. 3 mezinárodního známkového třídění (jako např. antiperspirační mýdlo, kosmetické barvy, čisticí mléko pro toaletní účely, přípravky pro čištění umělého chrupu, deodoranty pro lidskou potřebu nebo pro zvířata, depilační přípravky, dezodorizační mýdlo, dezinfekční mýdla, zubní bělicí gely, přípravky na holení a po holení, antiseptický kamenec, kosmetické přípravky, koupelové soli, nikoliv pro medicínální účely, kosmetické krémy, lak na vlasy, laky na nehty, lesky na rty, mandlové mléko pro kosmetické účely, medicínální mýdla, mycí přípravky pro intimní hygienu a deodorační přípravky, odlakovače, oleje pro toaletní účely, parfémy, pemza, pleťová voda pro kosmetické účely, přípravky proti pocení (toaletní potřeby), přípravky pro čištění zubní protězy, rtěnky, suché šampóny, šampóny, šampóny pro domácí zvířata, toaletní přípravky, ubrusky kosmetické napuštěné pleťovou vodou, ústní vody, nikoliv pro lékařské účely, vata na voňavkářské výrobky, vatové tyčinky pro kosmetické účely, vata pro kosmetické účely, vazelína z ropy pro kosmetické účely, kosmetické přípravky pro zeštíhlení, zubní pasty, ve tř. 5 mezinárodního známkového třídění třídě (jako např. absorpční tampóny, absorpční vata, algináty – potravinové doplňky, alkaloidy pro lékařské účely, alkohol pro farmaceutické potřeby, aminokyseliny pro lékařské účely, analgetika, anestetika, anthelmintika (léky na vypuzení červů z těla), antibakteriální, dezinfekční přípravky, antibiotika, antikoncepční přípravky (chemické), antipyretika, antiseptika, antiurika, léčivé bahno, bakteriální přípravky pro lékařské a zvěrolékařské účely, balzámy pro lékařské účely, bikarbonát sodný pro farmaceutické účely, bílkovinné přípravky pro lékařské účely, biologické přípravky pro lékařské účely, biologické přípravky pro zvěrolékařské účely, vizmutové přípravky pro farmaceutické účely, bronchodilatační přípravky, brusné prostředky (na zuby), bylinné čaje pro lékařské účely, léčivé byliny, netabákové cigarety pro lékařské účely, cupanina pro farmaceutické účely, čichací soli, čípky, čisticí přípravky pro kontaktní čočky, deodoranty jiné než pro lidskou potřebu nebo pro zvířata, detergenty pro lékařské účely, dětské plenkové kalhotky, dezinfekční přípravky pro hygienické účely, diagnostické přípravky pro lékařské účely, chemické přípravky pro diagnostikování těhotenství, dietetické látky upravené pro lékařské účely, dietní potraviny upravené pro lékařské účely, digestiva pro farmaceutické účely, doplňky potravy, minerální, doplňky výživové, drogy pro léčebné účely, enzymatické přípravky pro lékařské účely, enzymatické přípravky pro zvěrolékařské účely, eukalyptol pro farmaceutické účely, farmaceutické přípravky, fenyl pro lékařské účely, fermenty pro farmaceutické účely, formaldehyd pro farmaceutické účely, fungicidy, gáza na obvazování, glukóza potravinové doplňky, glycerin pro lékařské účely, guajakol pro farmaceutické účely, gumiguta pro lékařské účely, přípravky proti hemeroidům, hemostatické tyčinky, hojivé (léčivé) houby (ne potraviny), hormony pro lékařské účely, hořčičné náplasti, hygienické kalhotky, hygienické ubrusky, hygienické vložky, chemické přípravky pro farmaceutické účely, chinin pro lékařské účely, chirurgické obvazy, chirurgické roušky, chloralhydrát pro farmaceutické účely, infuze (medicínální -), jodidy a jod pro farmaceutické účely, jodová tinktura, jojoba, absorpční kalhotky pro inkontinentní pacienty, kámen vinný pro farmaceutické účely, kapsle pro léky, karbol (přípravek na hubení parazitů), kokain, kolodium pro farmaceutické účely léčivé kořeny, léčivé koupelové soli, kreozot (olejovitá směs fenolických látek) pro farmaceutické účely, kurare, léčiva na kuří oka, laktóza pro farmaceutické účely, zubní laky, laxativa, lecitin pro lékařské účely, léčiva na zuby, léčiva pro humánní medicínu, léčiva pro zvěrolékařské účely, lékárníčky včetně obsahu, lékařské přípravky pro podporu růstu vlasů, lepidla pro umělé chrupy, leptací tyčinky, leukoplast, linimenty (tekuté masti), magnézie (oxid hořečnatý) pro farmaceutické účely, masti na popáleniny od slunce, masti pro farmaceutické účely, mateří kašička pro lékařské účely, medicínální infuze, menstruační tampóny, mentol, mikroorganismy pro použití v lékařství a zvěrolékařství, minerální vody pro lékařské účely, mléko sušené (pro kojence), přípravky na mozoly, náplasti, nápoje dietetické, upravené pro lékařské účely, náramky protirevmatické, narkotika, obklady, obvazy tlakové, octany pro farmaceutické účely, oleje pro lékařské použití, opalovací tablety, opiáty, oplatkové kapsle pro farmaceutické účely, opodeldok, osobní sexuální lubrikanty, pásy přilnavé pro lékařské účely, pastilky pro farmaceutické účely, pásy pro hygienické vložky, pektin pro farmaceutické účely, peptony pro farmaceutické účely, peroxid vodíku pro lékařské účely, pleny, pleny pro domácí mazlíčky chemické přípravky

pro ošetřování plísňe, polštářek pro kojení, polštářek pro kojení, potravinové doplňky, projímadla, propolis pro farmaceutické účely, protiparazitické obojky pro zvířata, protiparazitické přípravky, protirevmatické náramky a prsteny, přípravky na hubení roztočů, přípravky potlačující chuť k jídlu pro lékařské účely, reagenční papír pro lékařské nebo veterinární účely, repelenty proti hmyzu, ricinový olej pro lékařské účely, roztoky pro kontaktní čočky, sedativa, sirupy pro farmaceutické účely, soli do minerálních koupelí, soli minerálních vod, steroidy, sulfonamidy (léčiva), stypatika (přípravky pro zastavení krvácení), škrob pro dietetické nebo farmaceutické účely, tinktury (farmaceutické přípravky), tyčinky proti bradavicím, uhlí živočišné pro farmaceutické účely, uspávací přípravky, vata pro lékařské účely, vitamínové přípravky, dietetické vlákniny, vložky a tampony dámské, minerální vody pro lékařské účely, zvěrolékařské přípravky, žvýkací gumy i pro lékařské účely, zubolékařské přípravky, dále ve třídě 8 mezinárodního známkového třídění (jako např. břitvy, strojky na stříhání (ruční strojky), nůžky a kleštičky na nehty a pedikúru, žiletky, ve tř. 10 mezinárodního známkového třídění (jako např. lékařské přístroje, nástroje a potřeby, materiál pro lékařské použití, zejména aerosolové dávkovače pro lékařské účely, anesteziologické masky, anesteziologické přístroje, antikoncepční prostředky, s výjimkou chemických, ortopedické bandáže, bandáže (suspensory), baňky lékařské, berle pro tělesně postižené, dávkovače pilulek, defibrilátory, diagnostické přístroje pro lékařské účely, chirurgické dlahy, denáže pro lékařské účely, dudlíky na dětské lahve, elastické punčochy pro chirurgické účely, elektrokardiografy, hematimetry, chirurgické přístroje a nástroje, chirurgické nitě, svorky a jehly, chrániče sluchu, inhalátory, injekční stříkačky pro lékařské účely, irigátory pro lékařské účely, kanyly, kapátka pro lékařské účely, katétry, kondomy, prezervativy, kýlní pásy, kýlní pásy, lahve pro kojence, lékařské přístroje a nástroje, masážní přístroje, misky pro lékařské účely, nádoby pro podávání léků, nádoby na moč, elastické obvazy, odsávačky mateřského mléka, ochranné podušky proti proleženinám, ortopedické pomůcky a obuv, pesary, podušky vyhřívané elektricky pro léčebné účely, prostěradla pro pomočující se osoby, pulzometry, punčochy na křečové žíly, resuscitační přístroje, roušky chirurgické, rukavice pro lékařské účely, stříkačky injekční pro lékařské účely, špachtle krční, těhotenské pásy, teploměry pro lékařské účely, tlakoměry na měření krevního tlaku, ušní ucpávky, zábaly ohřívací pro první pomoc, dále zprostředkovatelská obchodní činnost, propagace, zprostředkovatelská a poradenská činnost v uvedených oblastech, nabízení uvedeného zboží na internetu, komerční správa licencí na výrobky a služby ostatních, pronájem reklamních materiálů, pronájem reklamních ploch, průzkum trhu, průzkum veřejného mínění, rozšiřování reklamních materiálů zákazníkům (letáky, prospekty, tisky, vzorky), zaslání reklamních materiálů zákazníkům, rozšiřování inzertních materiálů, vydávání, zveřejňování, oznámení, vyhlášení, publikování reklamních textů, rozhlasová a televizní reklama, subdodavatelské služby (obchodní pomoc); (39) balení zboží ze tříd 3, 5, 8, 10, dodávka tohoto zboží poštou, doprava, doručovací služby, kurýrní služby, skladování zboží ze tříd 3, 5, 8, 10, přebalování zboží ze tříd 3, 5, 8, 10 (re-branding); (41) elektronické publikování, fotografování, kluby zdraví, organizování, pořádání a vedení kolokvií, seminářů, konferencí, kongresů, symposií, koučink, poskytování on-line elektronických publikací (bez možnosti stažení), vydávání knih a brožur, pořádání soutěží; (44) farmaceutické poradenství, zdravotní poradenství, služby lékárníků při přípravě receptů, individuální příprava léčiva, adjustace lékových forem pro veřejnost, telemedicínské služby, kontrola léčiv, péče o hygienu a krásu osob a zvířat, rentgenová vyšetření a odběry krevních vzorků, služby týkající se umělého oplodnění, lékařské poradenství.

Třídy výrobků a služeb:

3, 5, 8, 10, 16, 35, 39, 41, 44

(210) O-506870

(111) **338729**
(220) 16.08.2013
(151) 18.06.2014
(540)

VIAPHARMA

(594) Kombinovaná
(591) Barevná
(730) **ViaPharma s.r.o.**, Na Florenci 2116/15, Praha 1, Nové Město, 11000, CZ
(740) Mgr. Martina Zdvihalová, Ph.D. - patentová a právní kancelář, Mgr. Martina Zdvihalová Ph.D., K Pazderně 2031, Benešov, 25601

(511) (3) antiperspirační mýdlo, kosmetické barvy, čistící mléko pro toaletní účely, přípravky pro čištění umělého chrupu, deodoranty pro lidskou potřebu nebo pro zvířata, depilační přípravky, dezodorizační mýdlo, dezinfekční mýdla, zubní bělicí gely, přípravky na holení a po holení, antiseptický kamenec, kosmetické přípravky, koupelové soli, nikoliv pro medicínální účely, kosmetické krémy, lak na vlasy, laky na nehty, lesky na rty, mandlové mléko pro kosmetické účely, medicínální mýdla, mycí přípravky pro intimní hygienu a deodorační přípravky, odlakovače, oleje pro toaletní účely, parfémy, pemza, pleťová voda pro kosmetické účely, přípravky proti pocení (toaletní potřeby), přípravky pro čištění zubní protéz, rtěnky, suché šampony, šampóny, šampóny pro domácí zvířata, toaletní přípravky, ubrousky kosmetické napuštěné pleťovou vodou, ústní vody, nikoliv pro lékařské účely, vata na voňavkářské výrobky, vatové tyčinky pro kosmetické účely, vata pro kosmetické účely, vazelína z ropy pro kosmetické účely, kosmetické přípravky pro zeštíhlení, zubní pasty; (5) absorpční tampóny, absorpční vata, algináty – potravinové doplňky, alkaloidy pro lékařské účely, alkohol pro farmaceutické potřeby, aminokyseliny pro lékařské účely, analgetika, anestetika, anthelmintika (léky na vypuzení červů z těla), antibakteriální, dezinfekční přípravky, antibiotika, antikoncepční přípravky (chemické), antipyretika, antiseptika, antiurika, léčivé bahno, bakteriální přípravky pro lékařské a zvěrolékařské účely, balzámy pro lékařské účely, bikarbonát sodný pro farmaceutické účely, bílkovinné přípravky pro lékařské účely, biologické přípravky pro lékařské účely, biologické přípravky pro zvěrolékařské účely, vizmutové přípravky pro farmaceutické účely, bronchodilatační přípravky, brusné prostředky (na zuby), bylinné čaje pro lékařské účely, léčivé byliny, netabákové cigarety pro lékařské účely, cupanina pro farmaceutické účely, čichací soli, čipky, čistící přípravky pro kontaktní čočky, deodoranty jiné než pro lidskou potřebu nebo pro zvířata, detergenty pro lékařské účely, dětské plenkové kalhotky, dezinfekční přípravky pro hygienické účely, diagnostické přípravky pro lékařské účely, chemické přípravky pro diagnostikování těhotenství, dietetické látky upravené pro lékařské účely, dietní potraviny upravené pro lékařské účely, digestiva pro farmaceutické účely, doplňky potravy, minerální, doplňky výživové, drogy pro léčebné účely, enzymatické přípravky pro lékařské účely, enzymatické přípravky pro zvěrolékařské účely, eukalyptol pro farmaceutické účely, farmaceutické přípravky, fenykl pro lékařské účely, fermenty pro farmaceutické účely, formaldehyd pro farmaceutické účely, fungicidy, gáza na obvazování, glukóza potravinové doplňky, glycerin pro lékařské účely, guajakol pro farmaceutické účely, gumiguta pro lékařské účely, přípravky proti hemeroidům, hemostatické tyčinky, hojivé (léčivé) houby (ne potraviny), hormony pro lékařské účely, hořčičné náplasti, hygienické kalhotky, hygienické ubrousky, hygienické vložky, chemické přípravky pro farmaceutické účely, chinin pro lékařské účely, chirurgické obvazy, chirurgické roušky, chloralhydrát pro farmaceutické účely, infuze (medicínální -), jodidy a jod pro farmaceutické účely, jodová tinktura, jojoba, absorpční kalhotky pro inkontinentní pacienty, kámen vinný pro farmaceutické účely, kapsle pro léky, karbol (přípravek na hubení parazitů), kokain, kolodium pro farmaceutické účely léčivé kořeny, léčivé koupelové soli, kreozot (olejovitá směs fenolických látek) pro farmaceutické účely, kurare, léčiva na kuří oka, laktóza pro farmaceutické účely, zubní laky, laxativa, lecitin pro lékařské účely, léčiva na zuby, léčiva pro humánní medicínu, léčiva pro zvěrolékařské účely, lékárníčky včetně obsahu, lékařské přípravky pro podporu růstu vlasů, lepidla pro umělé chrupy, leptací tyčinky, leukoplast, linimenty (tekuté masti), magnézie (oxid hořečnatý) pro farmaceutické účely, masti na popáleniny od slunce, masti pro farmaceutické účely, materiální kašička pro lékařské účely, medicínální

infuze, menstruační tampóny, mentol, mikroorganismy pro použití v lékařství a zvěrolékařství, minerální vody pro lékařské účely, mléko sušené (pro kojení), přípravky na mozoly, náplasti, nápoje dietetické, upravené pro lékařské účely, náramky protirevmatické, narkotika, obklady, obvazy tlakové, octany pro farmaceutické účely, oleje pro lékařské použití, opalovací tablety, opiáty, oplátkové kapsle pro farmaceutické účely, opodeldok, osobní sexuální lubrikanty, pásky přilnavé pro lékařské účely, pastilky pro farmaceutické účely, pásy pro hygienické vložky, pektin pro farmaceutické účely, peptony pro farmaceutické účely, peroxid vodíku pro lékařské účely, plenky, plenky pro domácí mazlíčky chemické přípravky pro ošetřování plísňe, polštářek pro kojení, polštářek pro kojení, potravinové doplňky, projímadla, propolis pro farmaceutické účely, protiparazitické obojky pro zvířata, protiparazitické přípravky, protirevmatické náramky a prsteny, přípravky na hubení roztočů, přípravky potlačující chuť k jídlu pro lékařské účely, reagenční papír pro lékařské nebo veterinární účely, repelenty proti hmyzu, ricinový olej pro lékařské účely, roztoky pro kontaktní čočky, sedativa, sirupy pro farmaceutické účely, soli do minerálních koupelí, soli minerálních vod, steroidy, sulfonamidy (léčiva), styptika (přípravky pro zastavení krvácení), škrob pro dietetické nebo farmaceutické účely, tinktury (farmaceutické přípravky), tyčinky proti bradavicím, uhlí živočišné pro farmaceutické účely, uspávací přípravky, vata pro lékařské účely, vitaminové přípravky, dietetické vlákniny, vložky a tampony dámské, minerální vody pro lékařské účely, zvěrolékařské přípravky, žvýkací gemy i pro lékařské účely, homeopatické výrobky, zubolékařské výrobky; (8) břitvy, strojky na stříhání (ruční strojky), nůžky a kleštičky na nehty a pedikúru, žiletky; (10) přístroje a nástroje chirurgické, zubní a veterinářské, umělé údy, oči a zuby, materiál na sešívání ran, speciální nábytek k lékařským účelům, ortopedické bandáže, lékařské přístroje, nástroje a potřeby, materiál pro lékařské použití, zejména aerosolové dávkovače pro lékařské účely, anesteziologické masky, anesteziologické přístroje, antikoncepční prostředky, s výjimkou chemických, ortopedické bandáže, bandáže (suspensory), baňky lékařské, berle pro tělesně postižené, dávkovače pilulek, defibrilátory, diagnostické přístroje pro lékařské účely, chirurgické dlahy, drenáže pro lékařské účely, dudlíky na dětské lahve, elastické punčochy pro chirurgické účely, elektrokardiografy, hematimetry, chirurgické přístroje a nástroje, chirurgické nitě, svorky a jehly, chrániče sluchu, inhalátory, injekční stříkačky pro lékařské účely, irigátory pro lékařské účely, kanyly, kapátka pro lékařské účely, katetry, kondomy, prezervativy, kýlní pásy, kýlní pásy, lahve pro kojení, lékařské přístroje a nástroje, masážní přístroje, misky pro lékařské účely, nádoby pro podávání léků, nádoby na moč, elastické obvazy, odsávačky mateřského mléka, ochranné podušky proti proleženinám, ortopedické pomůcky a obuv, pesary, podušky vyhřívávané elektricky pro léčebné účely, prostěradla pro pomožující se osoby, pulzometry, punčochy na křečové žíly, resuscitační přístroje, roušky chirurgické, rukavice pro lékařské účely, stříkačky injekční pro lékařské účely, špachtle krční, těhotenské pásy, teploměry pro lékařské účely, tlakoměr na měření krevního tlaku, ušní ucpávky, záblaly ohřívací pro první pomoc; (16) prospekty, návody, příbalové informace k lékům, letáky, vizitky, obchodní papíry, papírové bannery, papírové skládačky (obaly), ceníky; (35) velkoobchodní a maloobchodní činnost s výrobky uvedenými ve tř. 3 mezinárodního známkového třídění (jako např. antiperspirační mýdlo, kosmetické barvy, čistící mléko pro toaletní účely, přípravky pro čištění umělého chrupu, deodoranty pro lidskou potřebu nebo pro zvířata, depilační přípravky, dezodorizační mýdlo, dezinfekční mýdla, zubní bělicí gely, přípravky na holení a po holení, antiseptický kamenec, kosmetické přípravky, koupelové soli, nikoliv pro medicínální účely, kosmetické krémy, lak na vlasy, laky na nehty, lesky na rty, mandlové mléko pro kosmetické účely, medicínální mýdla, mycí přípravky pro intimní hygienu a deodorační přípravky, odlakovače, oleje pro toaletní účely, parfémy, pemza, pleťová voda pro kosmetické účely, přípravky proti pocení (toaletní potřeby), přípravky pro čištění zubní protéz, rtěnky, suché šampony, šampóny, šampóny pro domácí zvířata, toaletní přípravky, ubrousky kosmetické napuštěné pleťovou vodou, ústní vody, nikoliv pro lékařské účely, vata na voňavkářské výrobky, vatové tyčinky pro kosmetické účely, vata pro kosmetické účely, vazelína z ropy pro kosmetické účely, kosmetické přípravky pro zeštíhlení, zubní pasty, ve tř. 5 mezinárodního známkového třídění třídě (jako např. absorpční tampóny, absorpční vata, algináty – potravinové doplňky, alkaloidy pro lékařské účely, alkohol pro farmaceutické potřeby, aminokyseliny pro lékařské účely, analgetika, anestetika, anthelmintika (léky na vypuzení červů z těla), antibakteriální, dezinfekční přípravky, antibiotika, antikoncepční přípravky (chemické), antipyretika, antiseptika, antiurika, léčivé bahno, bakteriální přípravky pro lékařské a zvěrolékařské účely, balzámy pro lékařské účely, bikarbonát sodný pro farmaceutické účely, bílkovinné přípravky pro lékařské účely, biologické přípravky pro lékařské účely, biologické přípravky pro

zvěrolékařské účely, vizmutové přípravky pro farmaceutické účely, bronchodilatační přípravky, brusné prostředky (na zuby), bylinné čaje pro lékařské účely, léčivé byliny, netabákové cigarety pro lékařské účely, cupanina pro farmaceutické účely, číhací soli, čípky, čističí přípravky pro kontaktní čočky, deodoranty jiné než pro lidskou potřebu nebo pro zvířata, detergenty pro lékařské účely, dětské plenkové kalhotky, dezinfekční přípravky pro hygienické účely, diagnostické přípravky pro lékařské účely, chemické přípravky pro diagnostikování těhotenství, dietetické látky upravené pro lékařské účely, dietní potraviny upravené pro lékařské účely, digestiva pro farmaceutické účely, doplňky potravy, minerální, doplňky výživové, drogy pro léčebné účely, enzymatické přípravky pro lékařské účely, enzymatické přípravky pro zvěrolékařské účely, eukalyptol pro farmaceutické účely, farmaceutické přípravky, fenykl pro lékařské účely, fermenty pro farmaceutické účely, formaldehyd pro farmaceutické účely, fungicidy, gáza na obvazování, glukóza potravinové doplňky, glycerin pro lékařské účely, guajakol pro farmaceutické účely, gumiguta pro lékařské účely, přípravky proti hemeroidům, hemostatické tyčinky, hořjivé (léčivé) houby (ne potraviny), hormony pro lékařské účely, hořčičné náplasti, hygienické kalhotky, hygienické ubrousky, hygienické vložky, chemické přípravky pro farmaceutické účely, chinin pro lékařské účely, chirurgické obvazy, chirurgické roušky, chloralhydrát pro farmaceutické účely, infuze (medicinální -), jodidy a jod pro farmaceutické účely, jodová tinktura, jojoba, absorpční kalhotky pro inkontinentní pacienty, kámen vinný pro farmaceutické účely, kapsle pro léky, karbol (přípravek na hubení parazitů), kokain, kolodium pro farmaceutické účely léčivé kořeny, léčivé koupelové soli, kreozot (olejovitá směs fenolických látek) pro farmaceutické účely, kurare, léčiva na kuří oka, laktóza pro farmaceutické účely, zubní laky, laxativa, lecitin pro lékařské účely, léčiva na zuby, léčiva pro humánní medicínu, léčiva pro zvěrolékařské účely, lékárníčky včetně obsahu, lékařské přípravky pro podporu růstu vlasů, lepidla pro umělé chrupy, leptací tyčinky, leukoplast, linimenty (tekuté masti), magnézie (oxid hořečnatý) pro farmaceutické účely, masti na popáleniny od slunce, masti pro farmaceutické účely, mateří kašička pro lékařské účely, medicinální infuze, menstruační tampóny, mentol, mikroorganismy pro použití v lékařství a zvěrolékařství, minerální vody pro lékařské účely, mléko sušené (pro kojence), přípravky na mozoly, náplasti, nápoje dietetické, upravené pro lékařské účely, náramky protirevmatické, narkotika, obklady, obvazy tlakové, octany pro farmaceutické účely, oleje pro lékařské použití, opalovací tablety, opiáty, oplatkové kapsle pro farmaceutické účely, opodeldok, osobní sexuální lubrikanty, pásky přilnavé pro lékařské účely, pastilky pro farmaceutické účely, pásy pro hygienické vložky, pektin pro farmaceutické účely, peptony pro farmaceutické účely, peroxid vodíku pro lékařské účely, plenky, plenky pro domácí mazlíčky chemické přípravky pro ošetřování plísňe, polštářek pro kojení, polštářek pro kojení, potravinové doplňky, projímadla, propolis pro farmaceutické účely, protiparazitické obojky pro zvířata, protiparazitické přípravky, protirevmatické náramky a prsteny, přípravky na hubení roztočů, přípravky potlačující chuť k jídlu pro lékařské účely, reagenční papír pro lékařské nebo veterinární účely, repelenty proti hmyzu, ricinový olej pro lékařské účely, roztoky pro kontaktní čočky, sedativa, sirupy pro farmaceutické účely, soli do minerálních koupelí, soli minerálních vod, steroidy, sulfonamidy (léčiva), styptika (přípravky pro zastavení krváčení), škrob pro dietetické nebo farmaceutické účely, tinktury (farmaceutické přípravky), tyčinky proti bradavicím, uhlí živočišné pro farmaceutické účely, uspávací přípravky, vata pro lékařské účely, vitamínové přípravky, dietetické vlákniny, vložky a tampóny dámské, minerální vody pro lékařské účely, zvěrolékařské přípravky, žvýkací gumy i pro lékařské účely, zubolékařské přípravky, dále ve třídě 8 mezinárodního známkového třídění (jako např. břitvy, strojky na stříhání (ruční strojky), nůžky a kleštičky na nehty a pedikúru, žiletky, ve tř. 10 mezinárodního známkového třídění (jako např. lékařské přístroje, nástroje a potřeby, materiál pro lékařské použití, zejména aerosolové dávkovače pro lékařské účely, anesteziologické masky, anesteziologické přístroje, antikoncepční prostředky, s výjimkou chemických, ortopedické bandáže, bandáže (suspensory), baňky lékařské, berle pro tělesně postižené, dávkovače pilulek, defibrilátory, diagnostické přístroje pro lékařské účely, chirurgické dlahy, drenáže pro lékařské účely, dudlíky na dětské lahve, elastické punčochy pro chirurgické účely, elektrokardiografy, hematimetry, chirurgické přístroje a nástroje, chirurgické nitě, svorky a jehly, chrániče sluchu, inhalátory, injekční stříkačky pro lékařské účely, irrigátory pro lékařské účely, kanyly, kapátka pro lékařské účely, katétry, kondomy, prezervativy, kýlní pásy, kýlní pásy, lahve pro kojence, lékařské přístroje a nástroje, masážní přístroje, misky pro lékařské účely, nádoby pro podávání léků, nádoby na moč, elastické obvazy, odsávačky mateřského mléka, ochranné podušky proti proleženinám, ortopedické pomůcky a obuv, pesary, podušky vyhřívané elektricky pro léčebné účely, prostěradla pro pomočující se osoby,

pulzometry, punčochy na křečové žíly, resuscitační přístroje, roušky chirurgické, rukavice pro lékařské účely, stříkačky injekční pro lékařské účely, špachtle krční, těhotenské pásy, teploměry pro lékařské účely, tlakoměry na měření krevního tlaku, ušní uc pávky, zábalu ohřívací pro první pomoc, dále zprostředkovatelská obchodní činnost, propagace, zprostředkovatelská a poradenská činnost v uvedených oblastech, nabízení uvedeného zboží na internetu, komerční správa licencí na výroby a služby ostatních, pronájem reklamních materiálů, pronájem reklamních ploch, průzkum trhu, průzkum veřejného mínění, rozšiřování reklamních materiálů zákazníkům (letáky, prospekty, tisky, vzorky), zaslání reklamních materiálů zákazníkům, rozšiřování inzertních materiálů, vydávání, zveřejňování, oznámení, vyhlášení, publikování reklamních textů, rozhlasová a televizní reklama, subdavatelské služby (obchodní pomoc); (39) balení zboží ze tříd 3, 5, 8, 10, dodávka tohoto zboží poštou, doprava, doručovací služby, kurýrské služby, skladování zboží ze tříd 3, 5, 8, 10, přebalování zboží ze tříd 3, 5, 8, 10 (re-branding); (41) elektronické publikování, fotografování, kluby zdraví, organizování, pořádání a vedení kolokvií, seminářů, konferencí, kongresů, sympozií, koučink, poskytování on-line elektronických publikací (bez možnosti stažení), vydávání knih a brožur, pořádání soutěží; (44) farmaceutické poradenství, zdravotní poradenství, služby lékárníků při přípravě receptů, individuální příprava léčiva, adjustace lékových forem pro veřejnost, telemedicinské služby, provoz lékáren, provoz výdejní léků, lékařské služby, veterinární služby, kontrola léčiv, péče o hygienu a krásu osob a zvířat, rentgenová vyšetření a odběry krevních vzorků, služby týkající se umělého oplodnění, lékařské poradenství.

Třídy výrobků a služeb:
3, 5, 8, 10, 16, 35, 39, 41, 44

(210) O-506871

(111) **338730**

(220) 16.08.2013

(151) 18.06.2014

(540)

VIAPHARMA
PRIVÁŽÍME ZDRAVÍ

(594) Kombinovaná

(591) Barevná

(730) **ViaPharma s.r.o.**, Na Florenci 2116/15, Praha 1, Nové Město, 11000, CZ

(740) Mgr. Martina Zdvihalová, Ph.D. - patentová a právní kancelář, Mgr.

Martina Zdvihalová Ph.D., K Pazderně 2031, Benešov, 25601

(511) (3) antiperspirační mýdlo, kosmetické barvy, čističí mléko pro toaletní účely, přípravky pro čištění umělého chrupu, deodoranty pro lidskou potřebu nebo pro zvířata, depilační přípravky, dezodorizační mýdlo, dezinfekční mýdla, zubní bělicí gely, přípravky na holení a po holení, antiseptický kamenek, kosmetické přípravky, koupelové soli, nikoliv pro medicinální účely, kosmetické krémy, lak na vlasy, laky na nehty, lesky na rty, mandlové mléko pro kosmetické účely, medicinální mýdla, mycí přípravky pro intimní hygienu a deodoranti přípravky, odlakovače, oleje pro toaletní účely, parfémy, pemza, pleťová voda pro kosmetické účely, přípravky proti pocení (toaletní potřeby), přípravky pro čištění zubní protézy, rtěnky, suché šampóny, šampóny, šampóny pro domácí zvířata, toaletní přípravky, ubrousky kosmetické napuštěné pleťovou vodou, ústní vody, nikoliv pro lékařské účely, vata na voňavkářské výrobky, vatové tyčinky pro kosmetické účely, vata pro kosmetické účely, vazelína z ropy pro kosmetické účely, kosmetické přípravky pro zeštíhlení, zubní pasty; (5) absorpční tampóny, absorpční vata, algináty – potravinové doplňky, alkoloidy pro lékařské účely, alkohol pro farmaceutické potřeby, aminokyseliny pro lékařské účely, analgetika, anestetika, anthelmintika (léky na vypuzení červů z těla), antibakteriální, dezinfekční přípravky, antibiotika, antikoncepční přípravky (chemické), antipyretika, antiseptika, antiurika, léčivé bahno, bakteriální přípravky pro lékařské a zvěrolékařské účely, balzámy pro lékařské účely, bikarbonát sodný pro farmaceutické účely, bílkovinné přípravky pro lékařské účely, biologické přípravky pro lékařské účely, biologické přípravky pro zvěrolékařské účely, vizmutové přípravky pro farmaceutické účely, bronchodilatační přípravky, brusné prostředky (na zuby), bylinné čaje pro lékařské účely, léčivé byliny,

netabákové cigarety pro lékařské účely, cupanina pro farmaceutické účely, čichací soli, čípky, čisticí přípravky pro kontaktní čočky, deodoranty jiné než pro lidskou potřebu nebo pro zvířata, detergenty pro lékařské účely, dětské plenkové kalhotky, dezinfekční přípravky pro hygienické účely, diagnostické přípravky pro lékařské účely, chemické přípravky pro diagnostikování těhotenství, dietetické látky upravené pro lékařské účely, dietní potraviny upravené pro lékařské účely, digestiva pro farmaceutické účely, doplňky potravy, minerální, doplňky výživové, drogy pro léčebné účely, enzymatické přípravky pro lékařské účely, enzymatické přípravky pro farmaceutické účely, eukalyptol pro farmaceutické účely, farmaceutické přípravky, fenykl pro lékařské účely, fermenty pro farmaceutické účely, formaldehyd pro farmaceutické účely, fungicidy, gáza na obvazování, glukóza potravinové doplňky, glycerin pro lékařské účely, guajakol pro farmaceutické účely, gumiguta pro lékařské účely, přípravky proti hemeroidům, hemostatické tyčinky, hojivé (léčivé) houby (ne potraviny), hormony pro lékařské účely, hořčičné náplasti, hygienické kalhotky, hygienické ubrousky, hygienické vložky, chemické přípravky pro farmaceutické účely, chinin pro lékařské účely, chirurgické obvazy, chirurgické roušky, chloralhydrát pro farmaceutické účely, infuze (medicinální -), jodidy a jod pro farmaceutické účely, jodová tinktura, jojoba, absorpční kalhotky pro inkontinentní pacienty, kámen vinný pro farmaceutické účely, kapsle pro léky, karbol (přípravek na hubení parazitů), kokain, kolodium pro farmaceutické účely léčivé kořeny, léčivé koupelové soli, kreozot (olejovitá směs fenolických látek) pro farmaceutické účely, kurare, léčiva na kuří oka, laktóza pro farmaceutické účely, zubní laky, laxativa, lecitin pro lékařské účely, léčiva na zuby, léčiva pro humánní medicínu, léčiva pro zvěrolékařské účely, lékárníčky včetně obsahu, lékařské přípravky pro podporu růstu vlasů, lepidla pro umělé chrupy, leptací tyčinky, leukoplast, linimenty (tekuté masti), magnézie (oxid hořečnatý) pro farmaceutické účely, masti na popáleniny od slunce, masti pro farmaceutické účely, mateří kašička pro lékařské účely, medicinální infuze, menstruační tampóny, mentol, mikroorganizmy pro použití v lékařství a zvěrolékařství, minerální vody pro lékařské účely, mléko sušené (pro kojence), přípravky na mozoly, náplasti, nápoje dietetické, upravené pro lékařské účely, náramky protirevmatické, narkotika, obklady, obvazy tlakové, octany pro farmaceutické účely, oleje pro lékařské použití, opalovací tablety, opiáty, oplatkové kapsle pro farmaceutické účely, opodeldok, osobní sexuální lubrikanty, pásky přilnavé pro lékařské účely, pastilky pro farmaceutické účely, pásy pro hygienické vložky, pektin pro farmaceutické účely, peptony pro farmaceutické účely, peroxid vodíku pro lékařské účely, plenky, plenky pro domácí mazlíčky chemické přípravky pro ošetřování plísň, polštářek pro kojení, polštářek pro kojení, potravinové doplňky, projímadla, propolis pro farmaceutické účely, protiparazitické obojky pro zvířata, protiparazitické přípravky, protirevmatické náramky a prsteny, přípravky na hubení roztočů, přípravky potlačující chuť k jídlu pro lékařské účely, reagenční papír pro lékařské nebo veterinární účely, repelenty proti hmyzu, ricinový olej pro lékařské účely, roztoky pro kontaktní čočky, sedativa, sirupy pro farmaceutické účely, soli do minerálních koupelí, soli minerálních vod, steroidy, sulfonamidy (léčiva), styptika (přípravky pro zastavení krvácení), škrob pro dietetické nebo farmaceutické účely, tinktury (farmaceutické přípravky), tyčinky proti bradavicím, uhlí živočišné pro farmaceutické účely, uspávací přípravky, vata pro lékařské účely, vitamínové přípravky, dietetické vlákniny, vložky a tampóny dámské, minerální vody pro lékařské účely, zvěrolékařské přípravky, žvýkací gumy i pro lékařské účely, homeopatické výrobky, zubolékařské výrobky; (8) břitvy, strojky na stříhání (ruční strojky), nůžky a kleštičky na nehty a pedikúru, žiletky; (10) přístroje a nástroje chirurgické, zubní a veterinářské, umělé údy, oči a zuby, materiál na sešívání ran, speciální nábytek k lékařským účelům, ortopedické bandáže, lékařské přístroje, nástroje a potřeby, materiál pro lékařské použití, zejména aerosolové dávkovače pro lékařské účely, anesteziologické masky, anesteziologické přístroje, antikoncepční prostředky, s výjimkou chemických, ortopedické bandáže, bandáže (suspensory), baňky lékařské, berle pro tělesně postižené, dávkovače pilulek, defibrilátory, diagnostické přístroje pro lékařské účely, chirurgické dlahy, drenáže pro lékařské účely, dudlíky na dětské lahve, elastické punčochy pro chirurgické účely, elektrokardiografy, hematimetry, chirurgické přístroje a nástroje, chirurgické nitě, svorky a jehly, chrániče sluchu, inhalátory, injekční stříkačky pro lékařské účely, irigátory pro lékařské účely, kanyly, kapátka pro lékařské účely, katétry, kondomy, prezervativy, kýlní pásy, kýlní pásy, lahve pro kojence, lékařské přístroje a nástroje, masážní přístroje, misky pro lékařské účely, nádoby pro podávání léků, nádoby na moč, elastické obvazy, odsávačky mateřského mléka, ochranné podušky proti proleženinám, ortopedické pomůcky a obuv, pesary, podušky vyhříváné elektricky pro léčebné účely, prostěradla pro pomočující se osoby, pulzometry, punčochy na křečové žíly, resuscitační přístroje, roušky

chirurgické, rukavice pro lékařské účely, stříkačky injekční pro lékařské účely, špachtle krční, těhotenské pásy, teploměry pro lékařské účely, tlakoměry na měření krevního tlaku, ušní ucpávky, zábaly ohřívací pro první pomoc; (16) prospekty, návody, příbalové informace k lékům, letáky, vizitky, obchodní papíry, papírové bannery, papírové skládačky (obaly), ceníky; (35) velkoobchodní a maloobchodní činnost s výrobky uvedenými ve tř. 3 mezinárodního známkového třídění (jako např. antiperspirační mýdlo, kosmetické barvy, čisticí mléko pro toaletní účely, přípravky pro čištění umělého chrupu, deodoranty pro lidskou potřebu nebo pro zvířata, depilační přípravky, dezodorizační mýdlo, dezinfekční mýdla, zubní bělicí gely, přípravky na holení a po holení, antiseptický kamenec, kosmetické přípravky, koupelové soli, nikoliv pro medicínální účely, kosmetické krémy, lak na vlasy, laky na nehty, lesky na rty, mandlové mléko pro kosmetické účely, medicínální mýdla, mycí přípravky pro intimní hygienu a deodorační přípravky, odlakovače, oleje pro toaletní účely, parfěmy, pemza, pleťová voda pro kosmetické účely, přípravky proti pocení (toaletní potřeby), přípravky pro čištění zubní protězy, rtěny, suché šampóny, šampóny, šampóny pro domácí zvířata, toaletní přípravky, ubrousky kosmetické napuštěné pleťovou vodou, ústní vody, nikoliv pro lékařské účely, vata na voňavkářské výrobky, vatové tyčinky pro kosmetické účely, vata pro kosmetické účely, vazelína z ropy pro kosmetické účely, kosmetické přípravky pro zestříhání, zubní pasty, ve tř. 5 mezinárodního známkového třídění třídě (jako např. absorpční tampóny, absorpční vata, algináty – potravinové doplňky, alkaloidy pro lékařské účely, alkohol pro farmaceutické potřeby, aminokyseliny pro lékařské účely, analgetika, anestetika, anthelmintika (léky na vypuzení červů z těla), antibakteriální, dezinfekční přípravky, antibiotika, antikoncepční přípravky (chemické), antipyretika, antiseptika, antiurika, léčivé bahno, bakteriální přípravky pro lékařské a zvěrolékařské účely, balzámy pro lékařské účely, bikarbonát sodný pro farmaceutické účely, bílkovinné přípravky pro lékařské účely, biologické přípravky pro lékařské účely, biologické přípravky pro zvěrolékařské účely, vizmutové přípravky pro farmaceutické účely, bronchodilatační přípravky, brusné prostředky (na zuby), bylinné čaje pro lékařské účely, léčivé byliny, netabákové cigarety pro lékařské účely, cupanina pro farmaceutické účely, čichací soli, čípky, čisticí přípravky pro kontaktní čočky, deodoranty jiné než pro lidskou potřebu nebo pro zvířata, detergenty pro lékařské účely, dětské plenkové kalhotky, dezinfekční přípravky pro hygienické účely, diagnostické přípravky pro lékařské účely, chemické přípravky pro diagnostikování těhotenství, dietetické látky upravené pro lékařské účely, dietní potraviny upravené pro lékařské účely, digestiva pro farmaceutické účely, doplňky potravy, minerální, doplňky výživové, drogy pro léčebné účely, enzymatické přípravky pro lékařské účely, enzymatické přípravky pro zvěrolékařské účely, eukalyptol pro farmaceutické účely, farmaceutické účely, fenykl pro lékařské účely, fermenty pro farmaceutické účely, formaldehyd pro farmaceutické účely, fungicidy, gáza na obvazování, glukóza potravinové doplňky, glycerin pro lékařské účely, guajakol pro farmaceutické účely, gumiguta pro lékařské účely, přípravky proti hemeroidům, hemostatické tyčinky, hojivé (léčivé) houby (ne potraviny), hormony pro lékařské účely, hořčičné náplasti, hygienické kalhotky, hygienické ubrousky, hygienické vložky, chemické přípravky pro farmaceutické účely, chinin pro lékařské účely, chirurgické obvazy, chirurgické roušky, chloralhydrát pro farmaceutické účely, infuze (medicinální -), jodidy a jod pro farmaceutické účely, jodová tinktura, jojoba, absorpční kalhotky pro inkontinentní pacienty, kámen vinný pro farmaceutické účely, kapsle pro léky, karbol (přípravek na hubení parazitů), kokain, kolodium pro farmaceutické účely léčivé kořeny, léčivé koupelové soli, kreozot (olejovitá směs fenolických látek) pro farmaceutické účely, kurare, léčiva na kuří oka, laktóza pro farmaceutické účely, zubní laky, laxativa, lecitin pro lékařské účely, léčiva na zuby, léčiva pro humánní medicínu, léčiva pro zvěrolékařské účely, lékárníčky včetně obsahu, lékařské přípravky pro podporu růstu vlasů, lepidla pro umělé chrupy, leptací tyčinky, leukoplast, linimenty (tekuté masti), magnézie (oxid hořečnatý) pro farmaceutické účely, masti na popáleniny od slunce, masti pro farmaceutické účely, mateří kašička pro lékařské účely, medicinální infuze, menstruační tampóny, mentol, mikroorganizmy pro použití v lékařství a zvěrolékařství, minerální vody pro lékařské účely, mléko sušené (pro kojence), přípravky na mozoly, náplasti, nápoje dietetické, upravené pro lékařské účely, náramky protirevmatické, narkotika, obklady, obvazy tlakové, octany pro farmaceutické účely, oleje pro lékařské použití, opalovací tablety, opiáty, oplatkové kapsle pro farmaceutické účely, opodeldok, osobní sexuální lubrikanty, pásky přilnavé pro lékařské účely, pastilky pro farmaceutické účely, pásy pro hygienické vložky, pektin pro farmaceutické účely, peptony pro farmaceutické účely, peroxid vodíku pro lékařské účely, plenky, plenky pro domácí mazlíčky chemické přípravky pro ošetřování plísň, polštářek pro kojení, polštářek pro kojení, potravinové doplňky, projímadla, propolis pro farmaceutické účely,

protiparazitické obojky pro zvířata, protiparazitické přípravky, protirevmatické náramky a prsteny, přípravky na hubení roztočů, přípravky potlačující chuť k jídlu pro lékařské účely, reagenční papír pro lékařské nebo veterinární účely, repelenty proti hmyzu, ricinový olej pro lékařské účely, roztoky pro kontaktní čočky, sedativa, sirupy pro farmaceutické účely, soli do minerálních koupelí, soli minerálních vod, steroidy, sulfonamidy (léčiva), styptika (přípravky pro zastavení krvácení), škrob pro dietetické nebo farmaceutické účely, tinktury (farmaceutické přípravky), tyčinky proti bradavicím, uhlí živočišné pro farmaceutické účely, uspávací přípravky, vata pro lékařské účely, vitamínové přípravky, dietetické vlákniny, vložky a tampóny dámské, minerální vody pro lékařské účely, zvěrolékařské přípravky, žvýkácké gumy i pro lékařské účely, zubolékařské přípravky, dále ve třídě 8 mezinárodního známkového třídění (jako např. břitvy, strojky na stříhání (ruční strojky), nůžky a kleštičky na nehty a pedikúru, žiletky, ve tř. 10 mezinárodního známkového třídění (jako např. lékařské přístroje, nástroje a potřeby, materiál pro lékařské použití, zejména aerosolové dávkovače pro lékařské účely, anesteziologické masky, anesteziologické přístroje, antikoncepční prostředky, s výjimkou chemických, ortopedické bandáže, bandáže (suspenzory), baňky lékařské, berle pro tělesně postižené, dávkovače pilulek, defibrilátory, diagnostické přístroje pro lékařské účely, chirurgické dlahy, drenáže pro lékařské účely, dudlíky na dětské lahve, elastické punčochy pro chirurgické účely, elektrokardiografy, hematimetry, chirurgické přístroje a nástroje, chirurgické nitě, svorky a jehly, chrániče sluchu, inhalátory, injekční stříkačky pro lékařské účely, irigátory pro lékařské účely, kanyly, kapátka pro lékařské účely, katetry, kondomy, prezervativy, kýlní pásy, kýlní pásy, lahve pro kojence, lékařské přístroje a nástroje, masážní přístroje, misky pro lékařské účely, nádobky pro podávání léků, nádoby na moč, elastické obvazy, odsávačky mateřského mléka, ochranné podušky proti proleženinám, ortopedické pomůcky a obuv, pesary, podušky vyhřívané elektricky pro léčebné účely, prostěradla pro pomočující se osoby, pulzometry, punčochy na křečové žíly, resuscitační přístroje, roušky chirurgické, rukavice pro lékařské účely, stříkačky injekční pro lékařské účely, špachtle krční, těhotenské pásy, teploměry pro lékařské účely, tlakoměry na měření krevního tlaku, ušní ucpávky, zábaly ohřívací pro první pomoc, dále zprostředkovatelská obchodní činnost, propagace, zprostředkovatelská a poradenská činnost v uvedených oblastech, nabízení uvedeného zboží na internetu, komerční správa licencí na výrobky a služby ostatních, pronájem reklamních materiálů, pronájem reklamních ploch, průzkum trhu, průzkum veřejného mínění, rozšiřování reklamních materiálů zákazníkům (letáky, prospekty, tisky, vzorky), zasílání reklamních materiálů zákazníkům, rozšiřování inzertních materiálů, vydávání, zveřejňování, oznámení, vyhlášení, publikování reklamních textů, rozhlasová a televizní reklama, subdodavatelské služby (obchodní pomoc); (39) balení zboží ze tříd 3, 5, 8, 10, dodávka tohoto zboží poštou, doprava, doručovací služby, kurýrní služby, skladování zboží ze tříd 3, 5, 8, 10, přebalování zboží ze tříd 3, 5, 8, 10 (re-branding); (41) elektronické publikování, fotografování, kluby zdraví, organizování, pořádání a vedení kolokvií, seminářů, konferencí, kongresů, symposií, koučink, poskytování on-line elektronických publikací (bez možnosti stažení), vydávání knih a brožur, pořádání soutěží; (44) farmaceutické poradenství, zdravotní poradenství, služby lékárníků při přípravě receptů, individuální příprava léčiva, adjustace lékových forem pro veřejnost, telemedicinské služby, provoz lékáren, provoz výdejen léků, lékařské služby, veterinární služby, kontrola léčiv, péče o hygienu a krásu osob a zvířat, rentgenová vyšetření a odběry krevních vzorků, služby týkající se umělého oplodnění, lékárenské poradenství.

Třídy výrobků a služeb:
3, 5, 8, 10, 16, 35, 39, 41, 44

(210) O-506872

(111) **338867**
(220) 13.11.2013
(151) 25.06.2014
(540)



(594) Kombinovaná
(730) **EKRO CZ s.r.o.**, Jihozápadní IV. 2363/5, Praha 4, 14100, CZ
(511) (6) kovové stavební materiály, kovové stavební materiály přenosné; (35) prodej lešení; (37) stavebnictví, služby pronájmu nářadí a konstrukčního materiálu, pronájem lešení.

Třídy výrobků a služeb:
6, 35, 37

(210) O-509185

(111) **338912**
(220) 12.04.2013
(151) 02.07.2014
(540)



(594) Kombinovaná
(730) **BIOGENA CB spol. s r.o.**, U Pily 702, České Budějovice 4, 37001, CZ
(740) Veleba, Milichovský a spol., JUDr. Igor Veleba, Koliště 55, Brno, 60200
(511) (5) výrobky dietetické a léčebné pro farmaceutické a léčebné účely, zdravotní prevenci a rekondici, vitamíny, minerály a stopové prvky, nutriční přípravky a potravinové doplňky s léčebnými účinky, včetně mediálních výživových doplňků, diabetické přípravky pro léčebné účely, vitamínové přípravky a multivitaminové preparáty, medicínální a dietetické čaje a čajové směsi všeho druhu, zejména čaje ovocné, bylinné a z jiných přírodních produktů s léčebnými účinky, jako z kůry a z kořenů, fytotherapeutika, dietetické a vitamínové preparáty pro humánní a veterinární použití, zejména vitamínové nápoje, ionizované nápoje a povzbuzující přípravky z ovoce, bylin a květin a jiných přírodních produktů s léčebnými účinky, zejména výluhy, výtažky, šťavy, farmaceutické odvary a léčebné roztoky, léčebné bylinné koupele a rekondiční bylinné koupele pro léčebné účely, léčivé oleje a tuhy pro lékařské účely, medicínální vína a sirupy, ústní vody v rámci této třídy, výrobky pro dezinfekci kůže, vlasů, nehtů a úst, medicínální minerální soli, chemické přípravky pro lékařské účely, posilující potraviny a extrakty s léčebnými a rekondičními účinky pro děti a nemocné, jako prostředky podporující trávení a terapeutické výtažky bohaté na rostlinné bílkoviny pro výživu dětí a nemocných, doplňky stravy s léčebnými účinky, dietetické přípravky a dietetické potravinové doplňky, potraviny s terapeutickými a rekondičními účinky, kojenecká výživa a potraviny pro batolata, léčivé byliny, vše v rámci této třídy; (30) čaje všeho druhu v rámci této třídy, včetně jejich směsí, zejména čaje sypaně, porcované, sáčkové, lisované a instantní, čajové esence, neléčebné čaje a čajové extrakty přírodní i aromatizované, včetně s přísadkou vitamínů a minerálních vláken a neléčebných ochucovacích přípravků, káva a kávové náhražky, zpracované kakaové boby, pekařské, těstovinové a cukrářské výrobky a polotovary, zejména nudle, špagety, makaróny, pečivo, sušenky, oplatky a piškoty, obilné, kukuřičné výrobky a polotovary, včetně jejich směsí, jako extrudované, cereální výrobky pro lidskou spotřebu různých tvarů, a to přírodní nebo aromatizované, omáčka sójová ostrá, pasta ze sójových bobů jako přísada, sójová mouka, müsli, pudinky, rýže a výrobky z rýže, čokoláda a výrobky z nich, cukrovinky, zejména bonbóny, dropsy,

pastilky, marcipán, žvýkačky neléčebné, koření všeho druhu, pochutiny spadající do této třídy a potravinářské příchutě (vyjma esencí a éterických olejů), chuťové omáčky a aromatické přísady do potravin, jako hořčice, kečup, kypřicí prášek, lepek, sójová omáčka, cukr a přírodní sladidla všeho druhu, vše v rámci této třídy; (32) nealkoholické nápoje všeho druhu, zejména ovocné, zeleninové a bylinné šňávy neléčebné a nápoje z nich, mošty, sirupy, přípravky a příchutě na výrobu nápojů, koncentráty a extrakty na přípravu nealkoholických nápojů a ochucených minerálních, sodových a stolních vod, nealkoholické nápoje neléčebné obohacené vitamíny nebo minerály, iontové a energetické nápoje, instantní nealkoholické nápoje vyjma kávy a čaje, dietetické nápoje neléčebné, stolní a minerální vody přírodní, ochucené a perlivé, tablety a prášky na přípravu šumivých nealkoholických nápojů, nealkoholické aperitivy.

Třídy výrobků a služeb:
5, 30, 32

(210) O-503482

(111) **338951**
(220) 27.08.2013
(151) 02.07.2014
(540)

TURRIS

(592) Slovní
(730) **CZ.NIC, z.s.p.o.**, Milešovská 1136/5, Praha 3 - Vinohrady, 13000, CZ
(740) ČÍZEK HOSTAŠ advokátní kancelář, v.o.s., JUDr. Petr Hostaš, Růžová 1416/17, Praha 1, Nové Město, 11000
(511) (9) počítače, počítačový software a hardware, počítačové programy, modemy, vysílače (telekomunikace), antény, telekomunikační vysílací zařízení, přístroje pro záznam, převod, reprodukci dat, zvuku nebo obrazu, nosiče dat magnetické, nosiče dat optické, záznamové disky, kompaktní disky, DVD a ostatní digitální záznamové nosiče, centrální procesorové jednotky (procesory), přístroje pro zpracování dat, operační systémy (nahrané programy -), periferie počítačové, periferní zařízení počítačů; (37) výstavba, montáž, údržba, servis a opravy počítačových a telekomunikačních zařízení a sítí, instalace, opravy, údržba a servis počítačů a hardware; (38) telekomunikační služby, datové služby, elektronické ověřování identity pro účely přístupu k informačním systémům třetích osob, služby elektronických komunikací, pronájem telekomunikačních okruhů, služby telekomunikační a datové sítě, pronájem a půjčování zařízení pro telekomunikační služby a pro přenos informací, zpráv a dat, vedení sítí, zřizování a provozování veřejných, soukromých i účelových sítí, provozování datových a počítačových sítí, služby krátkých textových zpráv, služby hlasové schránky, výměna, získávání a přenos informací, elektronická pošta, šíření elektronických informací, zprostředkovatelská a poradenská činnost pro služby v oblasti telekomunikací, informace o telekomunikaci, směrovací a spojovací služby pro telekomunikace, poskytování telekomunikačních připojení ke globální počítačové síti, poskytování uživatelského přístupu ke globální počítačové síti, počítačová komunikace, poskytování přístupu k databázím, pronájem přístupového času ke globálním počítačovým sítím, pronájem a půjčování modemů, směrovací a spojovací služby pro telekomunikace, spojení pomocí sítí optických vláken, poskytování a provozování elektronických nástěnek, diskusních skupin a fór, zaslání zpráv, poskytování informací o počítačové komunikaci, provozování jmenných serverů (počítačová komunikace), komunikace pomocí počítačových terminálů, přenos digitálních souborů, přenos zpráv a obrazových informací pomocí počítače, bezdrátové vysílání; (42) tvorba a pronájem software, tvorba počítačových systémů, tvorba počítačových aplikací, vývoj a tvorba operačních systémů, převod (konverze) dat a počítačových programů (ne fyzický), pronájem počítačů, dálkové sledování počítačových systémů, poradenství v oblasti návrhování a vývoje počítačového hardwaru, projektová činnost v oblasti výpočetní a telekomunikační techniky, poradenské služby v oblasti hardware a software, analýzy bezpečnosti hardware a počítačových sítí, bezpečnostní výzkum v oblasti hardware a počítačových sítí, údržba počítačových programů v rámci této třídy, aktualizace počítačových programů, hosting webových stránek, instalace počítačových programů, konzultace v oblasti počítačového softwaru, obnova počítačových dat (regenerace), počítačové programování, počítačové systémové analýzy, pronájem webových serverů, služby v oblasti ochrany (proti počítačovým virům), umístování webových stránek, pronájem a správa hardware, pronájem a správa serverů, tvorba a správa webových stránek (pro třetí osoby), tvorba databází, konzultační služby v oblasti informačních technologií, přenos dat nebo dokumentů z fyzických nosičů na elektronické nosiče, software jako služba (SaaS), vývoj a výzkum nových výrobků (pro jiné).

Třídy výrobků a služeb:
9, 37, 38, 42
(210) O-507081

(111) **339182**
(220) 11.12.2013
(151) 09.07.2014
(540)



(594) Kombinovaná
(591) Barevná
(730) **CAR4WAY a.s.**, č. p. 166, Choťánky, 29001, CZ
(740) Mgr. Ungr Jaroslav, č. p. 264, Újezd, 26761
(511) (39) dopravní služby, zejména služby autodopravy, pronájem vozidel, zejména automobilů a nákladních vozidel, pronájem garáží a parkovišť, pronájem příslušenství vozidel, zejména nosičů zavazadel, dětských autosedaček, přívěsů pro vozidla, sněžových řetězů, odtahování dopravních prostředků při poruchách, osobní doprava, služby řidičů, kurýrní služby, provázení turistů, organizování výletů a cest, rezervace výletů a sedadel pro cestování, pořádání, organizace, rezervace a objednávky cestování, exkurzí, turistických služeb a prohlídek pamětihodností, přeprava osob a zboží po silnici, zejména prostřednictvím aut a nákladních vozidel, kamiónů, přeprava osob a zboží po železnici, moři a vzduchem, služby cestovní kanceláře v rámci této třídy.

Třídy výrobků a služeb:
39
(210) O-509890

(111) **339562**
(220) 10.10.2013
(151) 30.07.2014
(540)



(594) Kombinovaná
(730) **Poradna pro integraci, z. ú.**, Opletalova 921/6, Praha 1, Nové Město, 11000, CZ
(511) (41) sportovní a kulturní aktivity.

Třídy výrobků a služeb:
41
(210) O-508198

(111) **339583**
(220) 29.10.2013
(151) 30.07.2014
(540)



(594) Kombinovaná
(730) **Bombay Food Production s.r.o.**, Konviktská 1055/7, Praha 1, Staré Město, 11000, CZ
(511) (35) propagační činnost, reklama, zejména v oblasti pohostinství a gastronomie; (42) tvorba a správa webových stránek, souvisejících s pohostinstvím a gastronomií; (43) služby poskytované osobami nebo organizacemi, jejichž cílem je příprava jídel a nápojů pro spotřebu, restaurační, hostinské a výčepní služby, ubytovací a hotelové služby, pohostinská činnost, jako je provoz restaurace, poskytování gastronomických služeb, příprava jídel, stravovací zařízení, dodávka jídel, hostiny, pronajímání společenských místností a salónek, zásobování, bar, restaurace, kavárna, cukrárna, rychlé občerstvení, catering.
Třídy výrobků a služeb:
35, 42, 43
(210) O-508666

(111) **339823**
(220) 08.10.2013
(151) 13.08.2014
(540)

GLAMOT

(594) Kombinovaná
(730) **NECY s.r.o.**, Pivovarská 573, Uherské Hradiště, Jarošov, 68601, CZ
(511) (21) hřebeny, hřebeny elektrické, hřebeny řídké na vlasy, hřebeny, česadla na zvířata, kartáče, kartáče dehtovací s dlouhou rukovětí, kartáče elektrické, kartáče elektrické, s výjimkou kartáčů jako součástí strojů, kartáčky na obočí, kosmetické náčiní, pomůcky kosmetické, potřeby toaletní zařazené v této třídě, pouzdra na česací potřeby, pouzdra na hřebeny, toaletní kufříky, neceséry; (35) prezentace výrobků v komunikačních médiích pro účely maloobchodu, dodavatelské služby pro třetí osoby (nákup výrobků a služeb pro jiné podniky), komerční informace a rady pro spotřebitele (spotřebitelská poradna), reklama, reklama on-line v počítačové síti, distribuce vzorků zboží, rozšiřování vzorků zboží, obchodní služby s výrobky ve tř. 21, poradenství v obchodní činnosti, subdodatelské služby (obchodní pomoc), vydávání reklamních nebo náborových, propagačních a inzertních textů, zaslání reklamních materiálů zákazníkům; (38) elektronická pošta, elektronické nástěnky (telekomunikační služby), telefonní komunikace, komunikace mobilními telefony, počítačová komunikace, komunikace prostřednictvím počítačových terminálů, posílání zpráv, poskytování internetových diskusních fór, poskytování on-line fór, přenos digitálních souborů, přenos zpráv a obrázků pomocí počítačů, přenos zpráv a obrazových informací pomocí počítače, telefonické služby.
Třídy výrobků a služeb:
21, 35, 38
(210) O-508154

(111) **340070**
(220) 29.07.2013
(151) 27.08.2014
(540)

Performance Training

(592) Slovní
(730) **Česlík Adam**, Tyršova 145/26, Ostrava, 70200, CZ
(511) (41) elektronické publikování, organizování a vedení seminářů, poskytování on-line elektronických publikací, psaní textů (jiných než reklamních), pořádání a řízení školení, vydávání elektronických knih a časopisů on-line, vydávání textů, s výjimkou reklamních nebo náborových.
Třídy výrobků a služeb:
41
(210) O-506353

(111) **340097**
(220) 17.09.2013
(151) 27.08.2014
(540)

VITON ... barvy profesionálů

(592) Slovní
(730) **VITON s.r.o.**, č. p. 90, Planá, 37001, CZ
(511) (2) barvy, nátěry, laky, ochranné výrobky proti korozi a proti deteriorizaci dřeva, barviva, mořidla, přírodní pryskyřice v surovém stavu, kovy listkové a práškové pro malíře, dekoratéry a umělce; (40) zpracování materiálů.
Třídy výrobků a služeb:
2, 40
(210) O-507620

(111) **340183**
(220) 17.09.2013
(151) 03.09.2014
(540)



(594) Kombinovaná
(591) Barevná
(730) **VITON s.r.o.**, č. p. 90, Planá, 37001, CZ
(511) (2) pigmentové pasty a koncentráty, antikorozi základní barvy na kov, emaily na dřevo, emaily speciálně na kov, emaily univerzální na kov i dřevo, jednovrstvé barvy na kov, laky do vlhka, laky na dřevo, laky pro vnitřní použití, laky venkovní, lazury, mořidla, malířské barvy, napouštědla a penetrace, nátěrové hmoty na dřevo pro průmyslové použití, nátěrové hmoty na kov pro průmyslové použití, nátěrové systémy pro těžkou korozi, plastové směsi, prostředky na ošetřování dřeva, tepelně odolné barvy, tmely, základní barvy na dřevo, ředidla a technické kapaliny, barvy na střešní krytinu, barvy fasádní, barvy pro stavební účely, barvy na beton a minerální podklady, barvy na asfalt.
Třídy výrobků a služeb:
2
(210) O-507621

(111) **340187**
(220) 09.10.2013
(151) 03.09.2014
(540)



(594) Kombinovaná
(591) Barevná
(730) **HPI - CZ spol. s r.o.**, Na Brně 2079, Hradec Králové, Nový Hradec Králové, 50006, CZ
(740) Advokátní kancelář Slezák, Slezáková a partneři, Mgr. Šimon Slezák, advokát, Ulrichovo náměstí 737, Hradec Králové, 50002
(511) (6) obecné kovy a jejich slitiny, kovové stavební materiály, kovové stavební materiály přenosné, kovové materiály pro železnice, kovové kabely a dráty neelektrické, kovové potřeby zámečnické a klempířské, kovové trubky, sejfy, kovové výrobky, které nejsou uvedeny v jiných třídách, rudy; (19) stavební materiály nekovové, neohebné trubky nekovové pro stavebnictví, asfalt, směla, přenosné konstrukce nekovové, nekovové pomníky; (35) propagační činnost, reklama, pomoc při řízení obchodní činnosti, obchodní administrativy, kancelářské práce; (37) stavebnictví, opravy, instalační služby.
Třídy výrobků a služeb:
6, 19, 35, 37
(210) O-508167

(111) **340618**
(220) 11.07.2013
(151) 24.09.2014
(540)

Banka českého studentstva

(592) Slovní
(730) **ASA (Asociace studentů a absolventů), z.s.**, Vítězné náměstí 1, Praha 6 - Dejvice, 16000, CZ
(740) Rott, Růžička & Guttman, Patentové, známkové a advokátní kanceláře, JUDr. Vladimír Rott, patentový zástupce, Vyskočilova 1566, Praha 4, Michle, 14000
(511) (35) propagační činnost a reklama, marketing a marketingové studie ve finančnictví, včetně propagační činnosti a reklamy ve všech dostupných informačních médiích, jako jsou informační tiskoviny, dále tisk, rozhlas, televize, Internet, pro všechny služby zařazené ve třídách 36 a 41; (36) služby nemovitostní, poradenství v oblasti nemovitostních služeb; (41) školení a školicí činnost pro veřejnost v oboru finančnictví.
Třídy výrobků a služeb:
35, 36, 41
(210) O-505960

(111) **340691**
(220) 27.12.2013
(151) 24.09.2014
(540)



(594) Kombinovaná
(591) Barevná
(730) **market A medical s.r.o.**, Pernštýnské náměstí 51, Pardubice, 53002, CZ
(740) PROPATENT, JUDr. Matěj Sedláček, Pod Pekařkou 107/1, Praha 4, Podolí, 14700
(511) (5) farmaceutické, zdravotnické, zvěrolékařské a sanitární přípravky, chemicko-farmaceutické přípravky, chemické přípravky pro lékařské účely, dietetické substance upravené pro lékařské užití, dietní potraviny pro lékařské účely, minerální doplňky potravy, dietetické jídlo pro děti s léčebnými účinky, náplasti, obvazový materiál, zdravotnické obvazy, chirurgické obvazy, antibakteriální a dezinfekční přípravky, léčivé bahno do koupele, léčivé koupelové soli, léčivé čaje, léčivé rostliny, vitamínové přípravky, vitamíny, minerálně-vitamínový doplněk stravy s léčebnými účinky, minerální vody pro lékařské účely; (10) lékařské přístroje a nástroje, zdravotnické nástroje a potřeby náležející do této třídy, zdravotnický materiál v této třídě, chirurgické a rehabilitační přístroje a nástroje, speciální oděvy pro operační sály, speciální kufříky na lékařské nástroje, pouzdra na lékařské nástroje, zubní přístroje a nástroje, zvěrolékařské přístroje a nástroje, porodnické nástroje, speciální lůžka pro lékařské účely, operační stoly; (24) ložní prádlo, stolní ubrusy, lůžkoviny, ručníky, přehozy na postele, koupelnové textilie, vyšívané prádlo stolní a ložní, kapesníky látkové, tkaniny a textilní výrobky, které nejsou uvedeny v jiných třídách; (25) oděvy, pracovní pláště, župany, uniformy, kravaty, šátky, rukavice, klobouky, čepice, kalhoty, trička, svetry, bundy, boty; (35) propagační, inzertní a reklamní činnost, pomoc při řízení obchodní činnosti, obchodní poradenské služby, ekonomické poradenství, zpracování informací, průzkumy trhu, konzultace v oblasti obchodu a ekonomiky, marketing, pronájem reklamních míst; (44) lékařské služby, zdravotní péče, poradenské a informační služby v oboru lázeňské, rehabilitační, lékařské a léčebné péče a preventivní péče o zdraví.
Třídy výrobků a služeb:
5, 10, 24, 25, 35, 44
(210) O-510255

(111) **340804**
(220) 26.03.2013
(151) 01.10.2014
(540)



(594) Kombinovaná
(730) **Vančurová Petra, DiS.**, Lovětín 28, Jarošov nad Nežárkou, 37841, CZ
(511) (21) kosmetické štětce k nanášení makeupu; (26) vlasy pro prodloužení vlasů.
Třídy výrobků a služeb:
21, 26
(210) O-502961

(111) **341277**
(220) 18.11.2013
(151) 15.10.2014
(540)



(594) Kombinovaná
(730) **Střížek Zdeněk**, Padovská 747/5, Praha 10, Horní Měcholupy, 10900, CZ
(740) PROPATENT, JUDr. Matěj Sedláček, Pod Pekařkou 107/1, Praha 4, Podolí, 14700

(511) (35) obchodní vedení umělecké agentury, analýzy nákladů, vyhledávání dat, fakturace, fotokopírování, správa hotelů, inzerce poštou, komerční informační kanceláře, komerční správa licencí na výrobky a služby ostatních, kopírování nebo rozmnožování (reprodukce) dokumentů a dokladů, marketingové studie, nábor zaměstnanců, nákupní a analýzy velkoobchodních cen), pomoc při řízení obchodní činnosti, obchodní management a podnikové poradenství, obchodní nebo podnikatelské informace (profesionální), obchodní reklama pro třetí osoby, organizování komerčních nebo reklamních výstav, personální poradenství, pořádání veletrhů pro reklamní účely a obchodní, prezentace výrobků v komunikačních médiích pro účely maloobchodu, pronájem reklamní doby v komunikačních médiích, pronájem reklamních ploch, předvádění (služby modelek), pro reklamní účely a podporu prodeje, předvádění zboží, příprava inzertních sloupků, psaní reklamních textů, reklama (propagace), aktualizování reklamních materiálů, rozšiřování reklamních materiálů zákazníkům (letáky, prospekty, vzorky), zaslání reklamních materiálů zákazníkům, inzertní materiály, vydávání, zveřejňování, oznámení, vyhlášení, publikování reklamních textů, rozhlasová reklama, styky s veřejností, rozšiřování vzorků zboží, systematizace informací do počítačových databází, televizní reklama, zpracování textů, venkovní reklama, vyhledávání sponzorů, aranžování výkladů, vylepování plakátů; (38) agentury tiskové, diskuzní fóra (poskytování internetových diskuzních fór), elektronická pošta, informační kanceláře, počítačová komunikace, přenos zpráv a obrazových informací pomocí počítače, půjčování modemů, rozhlasové vysílání, služby rozhlasové pošty; (41) diskotéky (služby), divadelní představení, elektronické publikování (DTP), služby v oblasti estrád, fotografování, informace o možnostech rekreace, informace o možnostech zábavy, informace o výchově a vzdělávání, poskytování služeb karaoke (hudební doprovod písní dle výběru zpěváka), vydávání knih, koncertní síně, sály, noční kluby, organizace a vedení kolokvií, organizace a pořádání koncertů, organizování představení (manažerské služby), zábavné parky, plánování a organizování večírků, pořádání soutěží krásy, pronájem audio nahrávek, pronájem dekorací, předprodej vstupenek, rozhlasová zábava, služby v oblasti grafické úpravy, jiné než pro reklamní účely, živé představení, organizování živých vystoupení; (43) pronájem automatů na rychlé občerstvení, bary (služby), bufety (služby), pronájem přenosných staveb, pronajímání jednacích místností, půjčování stanů, přechodné ubytování (rezervace hotelů, rezervace penzionů), samoobslužné restaurace, tábory prázdninové (ubytovací služby -), turistické noclehárny, ubytovací služby (hotely, penziony), pronajímání a poskytování přechodného ubytování, zásobování, zvířata (opatrování v penzionech), restaurace, restaurační provoz.

Třídy výrobků a služeb:

35, 38, 41, 43

(210) O-509288

(111) **342001**
(220) 04.09.2013
(151) 19.11.2014
(540)

studio
Le Decor

(594) Slovní grafická
(730) **Ledecká Ludmila**, Havlíčkova 728/3, Plzeň, Jižní Předměstí, 30100, CZ
(511) (35) módní přehlídky pro reklamní účely; (41) módní přehlídky pro zábavu; (42) návrhářství oděvní; (44) salóny krásy, kadernické salóny, manikúra, služby solárií, služby vizážistů, kosmetické služby.

Třídy výrobků a služeb:

35, 41, 42, 44

(210) O-507253

(111) **342689**
(220) 09.04.2013
(151) 17.12.2014
(540)

Plnárna Rájec

(592) Slovní
(730) **RENTTECH CZECH s.r.o.**, Holečkova 799/99, Praha 5 - Košíře, 15000, CZ
(740) JUDr. Miloš Slabý, Nádražní 381/9, Mohelnice, 78985
(511) (9) software na nosičích, elektronické publikace; (16) balicí fólie z umělých hmot, obalové materiály a materiály pro ochranu výrobků a jejich povrchů vyrobené z plastů nebo papíru, smršťovací a na tlak citlivé fólie pro balení, ochranu a maskování; (42) projektová činnost v investiční výstavbě.

Třídy výrobků a služeb:

9, 16, 42

(210) O-503348

(111) **342939**
(220) 23.05.2013
(151) 23.12.2014
(540)



(594) Kombinovaná
(591) Barevná
(730) **CENTROPOL ENERGY, a.s.**, Vaničková 1594/1, Ústí nad Labem, Ústí nad Labem-centrum, 40001, CZ
(511) (35) propagační činnost, reklama, pomoc při řízení obchodní činnosti, obchodní administrativní práce, maloobchodní a velkoobchodní služby s výrobky ve tř. 1 - 34, řízení obchodní činnosti týkající se vysílacích stanic a telekomunikačních zařízení, poskytování informací týkající se výše uvedených služeb v této třídě; (38) spoje (komunikace), telekomunikační služby, mobilní telekomunikační služby, telekomunikační portálové služby, služby internetových portálů, mobilní telekomunikační síťové služby, telekomunikační služby pevných linek, poskytování širokopásmových služeb, služby vysílání, služby televizního vysílání, vysílací služby vztahující se k IP/TV, poskytování přístupu k IP/TV, služby internetového přístupu, služby e-mailových a textových zpráv, monitorovací služby vztahující se k telekomunikačním sítím a přístrojům, informační a poradenské služby týkající se výše uvedených služeb této třídy, elektronická pošta, služby dálkových konferencí, komunikace mobilními telefony, počítačová komunikace, komunikace

pomocí počítačových terminálů, posílání zpráv, poskytování internetových diskusních fór, poskytování přístupu k databázím, poskytování telekomunikačních kanálů pro teleshoppingové služby, poskytování telekomunikačních přípojení ke globální počítačové síti, pronájem přístrojů pro přenos zpráv, pronájem přístupového času ke globálním počítačovým sítím, pronájem zařízení pro přenos informací, přenos zpráv a obrázků pomocí počítačů, přenos zpráv a obrazových informací pomocí počítače, přenosy zpráv faxy, půjčování faxů, půjčování modemů, půjčování telefonů, půjčování telekomunikačních zařízení, rozhlasové vysílání, služby hlasové pošty, směrovací a spojovací služby pro telekomunikace, telefonické služby, poskytování služeb, pomocí nichž osoby požadující informace získají přístup k příslušným počítačovým databázím nebo webovým stránkám, zajištění informací týkajících se nebo identifikujících telefonní a telekomunikační zařízení a přístroje, opatřování informací týkajících se telefonních uživatelů a účastníků, telekomunikační služby pro předávání, opatřování a zobrazování informací z databank uložených v počítači, zajištění informací týkajících se uvedených služeb ve třídě 38.

Třídy výrobků a služeb:

35, 38

(210) O-504650

(111) **343182**
(220) 24.01.2014
(151) 31.12.2014
(540)

Q-Lock

(592) Slovní
(730) **LASAK s.r.o.**, Českobrodská 1047/46, Praha 9 - Hloubětín, 19001, CZ
(511) (10) kostní implantáty včetně chirurgického zařízení a doplňkových komponent; (44) lékařské služby nezbytné pro umístění implantátů.

Třídy výrobků a služeb:

10, 44

(210) O-510852

(111) **343651**
(220) 07.08.2013
(151) 21.01.2015
(540)



(594) Kombinovaná
(730) **ViaPharma s.r.o.**, Na Florenci 2116/15, Praha 1, Nové Město, 11000, CZ
(740) Mgr. Martina Zdvihalová, Ph.D. - patentová a právní kancelář, Mgr. Martina Zdvihalová Ph.D., K Pazderně 2031, Benešov, 25601
(511) (5) materiály pro plombování zubů a pro zubní otisky, deodoranty pro jiné účely než osobní hygienu, cigarety bez tabáku k léčebným účelům; (8) břitvy, strojky na stříhání (ruční strojky), nůžky a kleštičky na nehty a pedikúru; (10) přístroje a nástroje chirurgické, zubní a veterinářské, umělé údy, oči a zuby, ortopedické potřeby, materiál na sešívání ran, speciální nábytek k lékařským účelům, ortopedické bandáže; (35) velkoobchodní a maloobchodní činnost s výrobky uvedenými ve tř. 10 mezinárodního známkového třídění; (44) veterinární služby, péče o hygienu a krásu zvířat, rentgenová vyšetření a odběry krevních vzorků, služby týkající se umělého oplodnění.

Třídy výrobků a služeb:

5, 8, 10, 35, 44

(210) O-506628

(111) **343652**
(220) 07.08.2013
(151) 21.01.2015
(540)



(594) Kombinovaná
(591) Barevná
(730) **ViaPharma s.r.o.**, Na Florenci 2116/15, Praha 1, Nové Město, 11000, CZ
(740) Mgr. Martina Zdvihalová, Ph.D. - patentová a právní kancelář, Mgr. Martina Zdvihalová Ph.D., K Pazderně 2031, Benešov, 25601
(511) (5) materiály pro plombování zubů a pro zubní otisky, deodoranty pro jiné účely než osobní hygienu, cigarety bez tabáku k léčebným účelům; (8) břitvy, strojky na stříhání (ruční strojky), nůžky a kleštičky na nehty a pedikúru; (10) přístroje a nástroje chirurgické, zubní a veterinářské, umělé údy, oči a zuby, ortopedické potřeby, materiál na sešívání ran, speciální nábytek k lékařským účelům, ortopedické bandáže; (35) velkoobchodní a maloobchodní činnost s výrobky uvedenými ve tř. 10 mezinárodního známkového třídění; (44) veterinární služby, péče o hygienu a krásu zvířat, rentgenová vyšetření a odběry krevních vzorků, služby týkající se umělého oplodnění.

Třídy výrobků a služeb:

5, 8, 10, 35, 44

(210) O-506629

(111) **343656**
(220) 09.10.2013
(151) 21.01.2015
(540)



(594) Slovní grafická
(591) Barevná
(730) **HPI - CZ spol. s r.o.**, Na Brně 2079, Hradec Králové, Nový Hradec Králové, 50006, CZ
(740) Advokátní kancelář Slezák, Slezáková a partneři, Mgr. Šimon Slezák, advokát, Ulrichovo náměstí 737, Hradec Králové, 50002
(511) (35) propagační činnost, reklama, pomoc při řízení obchodní činnosti, obchodní administrativa, kancelářské práce; (37) stavebnictví, opravy, instalační služby.

Třídy výrobků a služeb:

35, 37

(210) O-508166

(111) **344150**
(220) 20.03.2014
(151) 11.02.2015
(540)



(594) Kombinovaná
(730) **MEVA a.s.**, Na Urbance 632, Roudnice nad Labem, 41313, CZ
(740) PATENTSERVIS Praha a.s., Na Podkovce 281/10, Praha 4, Podolí, 14700
(511) (6) obaly a přepravní kontejnery vyrobené z kovu (sudy, kontejnery, kontejnery na odpad, síťované kontejnery, kontejnery určené pro odpad a přepravu, kontejnery na nebezpečný odpad, výklopné kontejnery, kontejnery s výklopným dnem), kovové koše, kovové sloupky, kovové materiály a konstrukce pro stavbu, palety manipulační (kovové), palety přepravní (kovové), palety skladovací (kovové), kovové boxy, kovové skříně, regály a pracovní stoly; (7) pájecí soupravy; (9) záchranné přístroje a zařízení, zejména dýchací přístroje s výjimkou přístrojů pro umělé dýchání; (11) zařízení topná a varná, svítidla, plynové hořáky; (12) manipulační vozíky, dílenské vozíky; (20) obaly a přepravní kontejnery nekovové (sudy, kontejnery, kontejnery na odpad, kontejnery určené pro odpad a přepravu, koše, palety manipulační, palety přepravní, palety skladovací, plastové boxy); (35) zprostředkování obchodu za provizi se zbožím uvedeným ve třídách 6, 7, 9, 11, 12 a 20, činnost organizačních a ekonomických poradců, kopírování a rozmnožování tiskovin; (42) poradenská a projekční služba v oblasti životního prostředí.

Třídy výrobků a služeb:
6, 7, 9, 11, 12, 20, 35, 42

(210) O-512245

(111) **351144**
(220) 27.03.2013
(151) 03.02.2016
(540)

COQUI

(594) Slovní grafická
(730) **COQUI WORLD s.r.o.**, Vyšehradská 1349/2, Praha, 12800, CZ
(740) PROPATENT, JUDr. Matěj Sedláček, Pod Pekařkou 107/1, Praha 4, Podolí, 14700
(511) (18) tašky, kabelky, batohy, peněženky, deštníky, klíčenky; (25) obuv; (28) hračky.
Třídy výrobků a služeb:
18, 25, 28
(210) O-503000

(111) **354899**
(220) 16.12.2013
(151) 17.08.2016
(540)

SPINLAB

(592) Slovní
(730) **General Electric Company**, 1 River Road, Schenectady, NY 12345, NY, US
(740) Baker & McKenzie s.r.o., advokátní kancelář, JUDr. Jiří Čermák, advokát, Klimentská 46, Praha 1, 11002
(511) (10) zařízení radiologické laboratoře pro diagnostické a léčebné účely, a to polarizátor užívaný k hyperpolarizaci činidel pro zobrazování magnetickou rezonancí (MR); (37) údržba a opravy laboratorního zařízení sloužícího k hyperpolarizaci činidel pro zobrazování magnetickou rezonancí (MR).

Třídy výrobků a služeb:
10, 37

(210) O-523750

Zániky ochranných známek uplynutím doby platnosti

Kapitola obsahuje údaje o ochranných známkách, které zanikly uplynutím doby platnosti podle ustanovení § 29 odst. 1 zákona č. 441/2003 Sb.

Číslo zápisu (111)	Číslo přihlášky (210)	Datum zániku (141)
104406	25671	31.08.2022
151034	25638	02.09.2022
175641	71491	01.09.2022
177320	71286	31.08.2022
177372	71354	31.08.2022
177382	71541	04.09.2022
178671	71482	01.09.2022
179667	71467	31.08.2022
180579	71465	31.08.2022
181087	71468	31.08.2022
181746	71251	31.08.2022
182193	71462	31.08.2022
182418	71516	03.09.2022
182460	71517	03.09.2022
182465	71247	31.08.2022
182673	71347	31.08.2022
183869	71463	31.08.2022
184080	71268	31.08.2022
193324	71332	31.08.2022
253826	183002	29.08.2022
253827	183003	29.08.2022
253828	183004	29.08.2022
253834	183019	30.08.2022
253838	183033	30.08.2022
253846	183043	30.08.2022
253853	183076	02.09.2022
253856	183086	02.09.2022
253857	183091	02.09.2022
253859	183094	03.09.2022
253860	183096	03.09.2022
253861	183097	03.09.2022
253862	183098	03.09.2022
253863	183099	03.09.2022
255067	183024	30.08.2022
255069	183026	30.08.2022

Číslo zápisu (111)	Číslo přihlášky (210)	Datum zániku (141)
255073	183093	03.09.2022
255792	182988	29.08.2022
255793	182989	29.08.2022
255796	183005	30.08.2022
255797	183006	30.08.2022
255810	183183	04.09.2022
255811	183184	04.09.2022
257252	183001	29.08.2022
257253	183060	02.09.2022
257255	183070	02.09.2022
258079	183090	02.09.2022
259701	183110	04.09.2022
260228	183182	04.09.2022
263682	183022	30.08.2022
264950	183177	04.09.2022
271532	183095	03.09.2022
329303	497840	31.08.2022
329437	497838	31.08.2022
329557	497799	30.08.2022
329887	497809	30.08.2022
329888	497817	30.08.2022
329889	497822	30.08.2022
329893	497827	30.08.2022
329894	497828	30.08.2022
329898	497832	30.08.2022
330229	496911	29.08.2022
331023	497783	29.08.2022
331026	497906	04.09.2022
331343	497844	31.08.2022
331344	497846	31.08.2022
331345	497847	31.08.2022
331347	497890	04.09.2022
331348	497893	04.09.2022
331349	497894	04.09.2022
331590	497791	29.08.2022

Číslo zápisu (111)	Číslo přihlášky (210)	Datum zániku (141)
331591	497793	29.08.2022
331734	497869	03.09.2022
331736	497876	03.09.2022
331737	497877	03.09.2022
331738	497878	03.09.2022
331739	497883	04.09.2022
331905	497855	01.09.2022
332035	497834	31.08.2022
332036	497842	31.08.2022
332037	497848	31.08.2022
332040	497870	03.09.2022
332041	497871	03.09.2022
332181	497856	03.09.2022
332186	497904	04.09.2022
332340	497801	30.08.2022
332341	497802	30.08.2022
332343	497853	01.09.2022
332344	497854	01.09.2022
332923	497861	03.09.2022
333141	497899	04.09.2022
333233	497836	31.08.2022
333622	497786	29.08.2022
333624	497788	29.08.2022
333625	497792	29.08.2022
333626	497794	29.08.2022
333627	497806	30.08.2022
333628	497819	30.08.2022
333979	497901	04.09.2022
334238	497814	30.08.2022
334493	497816	30.08.2022
336487	497903	04.09.2022
337726	497888	04.09.2022
338784	497835	31.08.2022
341016	497797	29.08.2022
341529	497800	30.08.2022

Úpravy znění/vyobrazení ochranných známek a seznamu výrobků a služeb

Kapitola obsahuje údaje o ochranných známkách, u kterých na žádost vlastníka ochranné známky došlo v souladu s ustanovením § 27 zákona č.441/2003 Sb. k úpravě ve znění, vyobrazení nebo seznamu výrobků a služeb, pokud tato změna uvádí údaje v ochranné známce do souladu se skutečností, aniž by se tím ochranná známka zásadně změnila. Kapitola dále obsahuje údaje o ochranných známkách, jejichž zápis byl obnoven pouze pro některé z výrobků a služeb v souladu s ustanovením §29 zákona č. 441/2003 Sb.

(111) 259944

(511) (10) lékařské přístroje ke sledování dodávek léků k pacientům, které uchovávají dodací parametry léků, včetně jmen léků, kontraindikací léků, množství v oběhu, dávkování, množství nebo objemu, četnosti dodávání, fyziologických parametrů pacientů, parametrů důležitých příznaků, kontroly dodacích parametrů léků vybraných poskytovatelem péče s dodacími parametry uchovatelných léků, poskytování výpisů dat založených na porovnání, zejména sledování dodávek léků, infúzní pumpy,

pumpy injekčních stříkaček, programovatelné infúzní pumpy, programovatelné pumpy injekčních stříkaček.

Třídy výrobků a služeb:

10

Změny vlastníků ochranných známek

Kapitola obsahuje údaje o ochranných známkách, které byly převedeny nebo přešly ve smyslu ustanovení § 15 odst. 1, 2 a § 16 zákona č. 441/2003 Sb. na jiného vlastníka v rozsahu všech zapsaných výrobků nebo služeb. Kapitola obsahuje také údaje o zajišťovacích převodech.

Číslo zápisu (111)	Dřívější vlastník (770)	Nynější vlastník (730)	S účinností od (580)
175472	Technolen technický textil s.r.o., Husova 26, Hlinsko, 53901, CZ	MEHLER ENGINEERED PRODUCTS s.r.o., Husova 26, Hlinsko, 53901, CZ	27.03.2023
175472	MEHLER ENGINEERED PRODUCTS s.r.o., Husova 26, Hlinsko, 53901, CZ	SVITAP s.r.o., Boženy Němcové 499/10, Svitavy, Předměstí, 56802, CZ	27.03.2023
179513	ČESKÁ ŽULA spol. s r.o., Volyňská 39, Strakonice, 38601, CZ	Česká žula, a.s., Jindřišská 901/5, Praha 1, Nové Město, 11000, CZ	23.03.2023
267627	Tchibo GmbH, Überseering 18, Hamburg, DE	Tchibo Praha, spol. s r.o., Želetavská 1449/9, Praha 4, Michle, 14000, CZ	28.03.2023
267628	Tchibo GmbH, Überseering 18, Hamburg, DE	Tchibo Praha, spol. s r.o., Želetavská 1449/9, Praha 4, Michle, 14000, CZ	28.03.2023
267629	Tchibo GmbH, Überseering 18, Hamburg, DE	Tchibo Praha, spol. s r.o., Želetavská 1449/9, Praha 4, Michle, 14000, CZ	28.03.2023
267630	Tchibo GmbH, Überseering 18, Hamburg, DE	Tchibo Praha, spol. s r.o., Želetavská 1449/9, Praha 4, Michle, 14000, CZ	28.03.2023
267631	Tchibo GmbH, Überseering 18, Hamburg, DE	Tchibo Praha, spol. s r.o., Želetavská 1449/9, Praha 4, Michle, 14000, CZ	28.03.2023
267632	Tchibo GmbH, Überseering 18, Hamburg, DE	Tchibo Praha, spol. s r.o., Želetavská 1449/9, Praha 4, Michle, 14000, CZ	28.03.2023
267634	Tchibo GmbH, Überseering 18, Hamburg, DE	Tchibo Praha, spol. s r.o., Želetavská 1449/9, Praha 4, Michle, 14000, CZ	28.03.2023
268277	Syrový Jaroslav Ing., Kyjevská 525/6, Praha 6, 16000, CZ	Syrová Ivona Ing., Kyjevská 525/6, Praha 6, Dejvice, 16000, CZ	27.03.2023
271657	Tchibo Praha, spol. s r.o., Želetavská 1449/9, Praha 4 - Michle, 14000, CZ	Tchibo Markenverwaltungs GmbH & Co. KG, Raiffeisenstr. 7 A, Leezen, DE	28.03.2023
271658	Tchibo Praha, spol. s r.o., Želetavská 1449/9, Praha 4 - Michle, 14000, CZ	Tchibo Markenverwaltungs GmbH & Co. KG, Raiffeisenstr. 7 A, Leezen, DE	28.03.2023
273105	Tchibo Praha, spol. s r.o., Želetavská 1449/9, Praha 4 - Michle, 14000, CZ	Tchibo Markenverwaltungs GmbH & Co. KG, Raiffeisenstr. 7 A, Leezen, DE	28.03.2023
273125	Tchibo Praha, spol. s r.o., Želetavská 1449/9, Praha 4 - Michle, 14000, CZ	Tchibo Markenverwaltungs GmbH & Co. KG, Raiffeisenstr. 7 A, Leezen, DE	28.03.2023
278441	GRANDHOTEL PUPP Karlovy Vary, akciová společnost, Mírové náměstí 2, Karlovy Vary, 36001, CZ	HOTEL PUPP PROPERTY s.r.o., Pobřežní 297/14, Praha 8, Karlín, 18600, CZ	27.03.2023
278442	GRANDHOTEL PUPP Karlovy Vary, akciová společnost, Mírové náměstí 2, Karlovy Vary, 36001, CZ	HOTEL PUPP PROPERTY s.r.o., Pobřežní 297/14, Praha 8, Karlín, 18600, CZ	27.03.2023
278443	GRANDHOTEL PUPP Karlovy Vary, akciová společnost, Mírové náměstí 2, Karlovy Vary, 36001, CZ	HOTEL PUPP PROPERTY s.r.o., Pobřežní 297/14, Praha 8, Karlín, 18600, CZ	27.03.2023
289433	Tchibo GmbH, Überseering 18, Hamburg, 22297, DE	Tchibo Praha, spol. s r.o., Želetavská 1449/9, Praha 4, Michle, 14000, CZ	28.03.2023
289434	Tchibo GmbH, Überseering 18, Hamburg, 22297, DE	Tchibo Praha, spol. s r.o., Želetavská 1449/9, Praha 4, Michle, 14000, CZ	28.03.2023
289435	Tchibo GmbH, Überseering 18, Hamburg, 22297, DE	Tchibo Praha, spol. s r.o., Želetavská 1449/9, Praha 4, Michle, 14000, CZ	28.03.2023
308653	KB reality, s.r.o., Karlovo nám. 31/555, Praha 2, 12000, CZ	KB REALITY LTD, Redhouse Square 2, Northampton, NN36WL, Spojené království Velké Británie a Severního Irsku KB reality LTD, organizační složka, Karlovo náměstí 555/31, Praha 2, Nové Město, 12000, CZ	27.03.2023
321886	Dům plný úspor o.p.s., Střelnická 1861/8a, Praha 8, Kobylisy, 18200, CZ	DPU REVIT s.r.o., Běchovická 701/26, Praha 10, Stražnice, 10000, CZ	28.03.2023
333291	Zbranková Alena, nám. Dr. E. Beneše 61/20, Holešov, 76901, CZ	Květiny Kamélie s.r.o., nám. Dr. E. Beneše 61/20, Holešov, 76901, CZ	23.03.2023
334575	Dům plný úspor o.p.s., Střelnická 1861/8a, Praha 8, Kobylisy, 18200, CZ	DPU REVIT s.r.o., Běchovická 701/26, Praha 10, Stražnice, 10000, CZ	28.03.2023
358043	MyFoodMarket, s.r.o., Masná 27/9, Brno, Trnitá, 60200, CZ	Zdravé stravování s.r.o., Jiřího z Poděbrad 978, Strážnice, 69662, CZ	27.03.2023
361859	Tchibo Praha, spol. s r.o., Želetavská 1449/9, Praha 4 Michle, 14000, CZ	Tchibo Markenverwaltungs GmbH & Co. KG, Raiffeisenstr. 7 A, Leezen, DE	28.03.2023

Číslo zápisu (111)	Dřívější vlastník (770)	Nynější vlastník (730)	S účinností od (580)
375675	GRANDHOTEL PUPP Karlovy Vary, akciová společnost, Mírové náměstí 316/2, Karlovy Vary, 36001, CZ	HOTEL PUPP PROPERTY s.r.o., Pobřežní 297/14, Praha 8, Karlín, 18600, CZ	27.03.2023
375676	GRANDHOTEL PUPP Karlovy Vary, akciová společnost, Mírové náměstí 316/2, Karlovy Vary, 36001, CZ	HOTEL PUPP PROPERTY s.r.o., Pobřežní 297/14, Praha 8, Karlín, 18600, CZ	27.03.2023
375677	GRANDHOTEL PUPP Karlovy Vary, akciová společnost, Mírové náměstí 316/2, Karlovy Vary, 36001, CZ	HOTEL PUPP PROPERTY s.r.o., Pobřežní 297/14, Praha 8, Karlín, 18600, CZ	27.03.2023
381934	Argia s.r.o., Šafaříkova 1243/3, Praha 5, Stodůlky, 15500, CZ	ARGIA MÉXICO S.A. DE C.V., Provincias del Campestre 1904- 4, Balcones del Campestre, León, Guanajuato, C.P. 37138, MX	27.03.2023
390814	Totek Jan Bc., č. p. 298, Žeranovice, 76901, CZ	PILA SMRK, s.r.o., 299, Martinice, 76901, CZ	28.03.2023
391208	Totek Jan Bc., č. p. 298, Žeranovice, 76901, CZ	PILA SMRK, s.r.o., 299, Martinice, 76901, CZ	28.03.2023
394028	GRANDHOTEL PUPP Karlovy Vary, akciová společnost, Mírové náměstí 316/2, Karlovy Vary, 36001, CZ	HOTEL PUPP PROPERTY s.r.o., Pobřežní 297/14, Praha 8, Karlín, 18600, CZ	27.03.2023
394029	GRANDHOTEL PUPP Karlovy Vary, akciová společnost, Mírové náměstí 316/2, Karlovy Vary, 36001, CZ	HOTEL PUPP PROPERTY s.r.o., Pobřežní 297/14, Praha 8, Karlín, 18600, CZ	27.03.2023
395921	I. Distribuční společnost s.r.o., Šafaříkova 453/5, Praha 2, Vinohrady, 12000, CZ	LUXURY GUIDE INTERNATIONAL, s.r.o., Pařížská 1075/5, Praha 1, Staré Město, 11000, CZ	28.03.2023

Změny v údajích o vlastnících ochranných známek

Kapitola obsahuje ochranné známky, u kterých byla v rejstříku ochranných známek vyznačena změna v údajích o vlastnících ve smyslu ustanovení § 27 odst. 2 a 7 zákona č. 441/2003 Sb.

Číslo zápisu (111)	Vlastník (730)	S účinností od (580)
165660	SYNGENTA CROP PROTECTION, LLC, 410 Swing Road, Greensboro, 27409, NC, US	22.03.2023
180409	CHIVAS HOLDINGS (IP) LIMITED, Kilmalid, Stirling Road, Dumbarton, Scotland, GB	23.03.2023
180410	CHIVAS HOLDINGS (IP) LIMITED, Kilmalid, Stirling Road, Dumbarton, Scotland, GB	23.03.2023
180411	CHIVAS HOLDINGS (IP) LIMITED, Kilmalid, Stirling Road, Dumbarton, Scotland, GB	23.03.2023
180412	CHIVAS HOLDINGS (IP) LIMITED, Kilmalid, Stirling Road, Dumbarton, Scotland, GB	23.03.2023
187620	BAU plus, a.s., Revoluční 767/25, Praha 1, Staré Město, 11000, CZ	23.03.2023
191928	L. Klíma automatické mlýny Křesín - Libochovice s.r.o., 35, Křesín, 41002, CZ	28.03.2023
195326	Opavet, a.s. v likvidaci, Komenského 212/12, Ivanovice na Hané, 68323, CZ	24.03.2023
195327	Opavet, a.s. v likvidaci, Komenského 212/12, Ivanovice na Hané, 68323, CZ	24.03.2023
260424	PayPal, Inc., 2211 North First Street, San Jose, 95131, CA, US	28.03.2023
260657	Mlýnek Pavel Mgr., Kupkova 692/118, Brno, Lesná, 63800, CZ	23.03.2023
261286	Schweigerová Milada, Osadní 869/32, Praha 7, Holešovice, 17000, CZ	27.03.2023
262056	APPLE INC., One Apple Park Way, CUPERTINO, 95014, CA, US	22.03.2023
262493	G-mont, s.r.o., Kateřinská 4459/2a, Hodonín, 69501, CZ	24.03.2023
262970	PEACOCK BATTERIES s.r.o., Na Konvářce 1736/10, Praha 5, Smíchov, 15000, CZ	22.03.2023
265469	Kochman Lukáš, Mlýnská 361, Kralupy nad Vltavou, Mikovice, 27801, CZ	22.03.2023
265494	ŽH holding s.r.o., Teplická 226, Hranice, Hranice I-Město, 75301, CZ	23.03.2023
265927	LUMA Plus s.r.o., Lipská 5820, Chomutov, 43003, CZ	28.03.2023
268152	HEWLETT PACKARD ENTERPRISE DEVELOPMENT LP, 1701 East Mossy Oaks Road, Spring 77389, TX, US	23.03.2023
268498	PALIS Plzeň, spol. s r.o., Kokořov 24, Všeruby, 33011, CZ	22.03.2023
273752	ŽH holding s.r.o., Teplická 226, Hranice, Hranice I-Město, 75301, CZ	23.03.2023
278112	STAEG Holding a.s., Průmyslová 738/8f, Vyškov, Vyškov-Předměstí, 68201, CZ	27.03.2023
284357	CGX a.s., Gočárova třída 1754/48b, Hradec Králové, Pražské Předměstí, 50002, CZ	24.03.2023
298023	ComGate Payments, a.s., Gočárova třída 1754/48b, Hradec Králové, Pražské Předměstí, 50002, CZ	24.03.2023
333872	Zoch Miloslav, Luční 323, Litvínov, Janov, 43542, CZ	23.03.2023
333950	Nadace Josefa Viewegha Sklářská huť František ", Na Káčku 218, Sázava, 28506, CZ	28.03.2023
334118	Deloitte Legal s.r.o., advokátní kancelář, Italská 2581/67, Praha 2, Vinohrady, 12000, CZ	23.03.2023
334920	PIGI TEA s.r.o., Znojemska 687, Jemnice, 67531, CZ	28.03.2023
335079	P E G A S, v. o. s., Palackého 395, Trutnov, Horní Předměstí, 54101, CZ	27.03.2023
335686	Lidl Stiftung & Co. KG., Stiftsbergstrasse 1, 74172 Neckarsulm, DE	28.03.2023
335861	Poradna pro integraci, z. ú., Opletalova 921/6, Praha 1, Nové Město, 11000, CZ	22.03.2023
337795	ASA (Asociace studentů a absolventů), z.s., Vítězné náměstí 576/1, Praha 6, Dejvice, 16000, CZ	28.03.2023
338277	STAEG Holding a.s., Průmyslová 738/8f, Vyškov, Vyškov-Předměstí, 68201, CZ	27.03.2023
338425	STAEG Holding a.s., Průmyslová 738/8f, Vyškov, Vyškov-Předměstí, 68201, CZ	27.03.2023
338426	STAEG Holding a.s., Průmyslová 738/8f, Vyškov, Vyškov-Předměstí, 68201, CZ	27.03.2023
339562	Poradna pro integraci, z. ú., Opletalova 921/6, Praha 1, Nové Město, 11000, CZ	22.03.2023
339823	NECY s.r.o., Pivovarská 573, Uherské Hradiště, Jarošov, 68601, CZ	28.03.2023
340187	HPI - CZ spol. s r.o., Na Brně 2079, Hradec Králové, Nový Hradec Králové, 50006, CZ	22.03.2023
342001	Ledecká Ludmila, Havlíčkova 728/3, Plzeň, Jižní Předměstí, 30100, CZ	23.03.2023
343656	HPI - CZ spol. s r.o., Na Brně 2079, Hradec Králové, Nový Hradec Králové, 50006, CZ	22.03.2023
348067	STAEG Holding a.s., Průmyslová 738/8f, Vyškov, Vyškov-Předměstí, 68201, CZ	27.03.2023
357886	Florenium s.r.o., Lužná 716/2, Praha 6, Vokovice, 16000, CZ	24.03.2023
379079	Florenium s.r.o., Lužná 716/2, Praha 6, Vokovice, 16000, CZ	24.03.2023
395041	Florenium s.r.o., Lužná 716/2, Praha 6, Vokovice, 16000, CZ	24.03.2023
395042	Florenium s.r.o., Lužná 716/2, Praha 6, Vokovice, 16000, CZ	24.03.2023
395043	Florenium s.r.o., Lužná 716/2, Praha 6, Vokovice, 16000, CZ	24.03.2023
396028	Florenium s.r.o., Lužná 716/2, Praha 6, Vokovice, 16000, CZ	24.03.2023
396029	Florenium s.r.o., Lužná 716/2, Praha 6, Vokovice, 16000, CZ	24.03.2023

