

Číselné INID kódy pro označování bibliografických dat technických řešení

INID Codes for the identification of bibliographic data of technical solutions

(Standard WIPO ST. 9 a ST. 80)

(11)	číslo patentu/zápisu/osvědčení	(11)	Number of the patent/registration/certification
(15)	datum zápisu průmyslového vzoru	(15)	Industrial design registration date
(21)	číslo přihlášky/žádosti	(21)	Application number
(22)	datum podání přihlášky/žádosti	(22)	Date of application filling
(23)	údaje o výstavní prioritě	(23)	Exhibition priority data
(28)	počet průmyslových vzorů	(28)	Number of industrial designs included in the application
(31)	číslo prioritní přihlášky	(31)	Number of priority application
(32)	datum podání prioritní přihlášky	(32)	Filing date of priority application
(33)	země priority	(33)	Priority country
(40)	datum zveřejnění přihlášky vynálezu	(40)	Date of publication of patent application
(45)	datum zveřejnění zapsaného průmyslového vzoru	(45)	Publication date of the registered industrial design
(47)	datum zveřejnění udělení patentu a zápisu užitého vzoru, datum zápisu užitého vzoru, datum oznámení udělení evropského patentu v Evropském patentovém věstníku	(47)	Publication date of patent granting and publication date of utility model registration, registration date of utility model, publication date of European patent granting in the European patent bulletin
(51)	mezinárodní patentové třídění/Locarnské třídění průmyslových vzorů	(51)	International Patent Classification/ Locarno Classification for Industrial Designs
(54)	Název	(54)	Title
(55)	vyobrazení průmyslového vzoru	(55)	Reproduction of the industrial design
(57)	Anotace	(57)	Abstract
(68)	číslo základního patentu	(68)	Number of the basic patent
(71)	označení přihlašovatele/žadatele	(71)	Applicant
(72)	označení původce	(72)	Inventor
(73)	označení majitele/vlastníka	(73)	Owner
(74)	označení zástupce	(74)	Attorney's name and address
(86)	číslo mezinárodní přihlášky	(86)	International application number
(87)	číslo mezinárodního zveřejnění	(87)	International publication number
(92)	datum a číslo první registrace přípravku pro Českou republiku	(92)	Date and number(s) of the first authorization to market the product in the CZ
(93)	datum, číslo a země první registrace přípravku v rámci Společenství	(93)	Date, number(s) and country of the first authorization to market the product in the EEC
(94)	doba platnosti osvědčení	(94)	Term of certification validity
(95)	označení a typ přípravku	(95)	Name of the product and product type
(96)	datum podání a číslo evropské patentové přihlášky	(96)	European patent application filing date and number
(97)	datum zveřejnění a číslo zveřejnění evropské patentové přihlášky v Evropském patentovém věstníku	(97)	European patent application publication date and publication number in the European patent bulletin

Číselné INID kódy pro označování bibliografických dat technických řešení

INID Codes for the identification of bibliographic data of technical solutions

(Standard WIPO ST.50)

(15)	Informace o opravě	(15)	Correction information
(48)	Datum publikace opraveného dokumentu	(48)	Date of issuance of a corrected document

Číselné INID kódy pro označování bibliografických dat ochranných známek

INID codes and minimum required for the identification of bibliographic data relating to marks

(Standard WIPO ST.60)

(111)	Číslo zápisu ochranné známky (registrace)	(111)	Number of registration
(151)	Datum zápisu ochranné známky	(151)	Date of the registration
(210)	Číslo přihlášky ochranné známky (spisu)	(210)	Number of the application
(220)	Datum podání přihlášky	(220)	Date of filing of the application
(320)	Datum vzniku práva přednosti	(320)	Date of the first application
(442)	Datum zveřejnění přihlášky po průzkumu	(442)	Date of the publication of the examined application
(450)	Datum zveřejnění zápisu ochranné známky ve Věstníku	(450)	Date of publication of the registration
(510)	Seznam výrobků a služeb	(510)	List of goods and/or services
(511)	Číslo třídy výrobků a služeb	(511)	Number of the class of goods and/or services
(526)	Omezení rozsahu ochrany o prvek	(526)	Disclaimer
(540)	Znění nebo vyobrazení ochranné známky	(540)	Reproduction of the mark
(551)	Kolektivní/certifikační ochranná známka	(551)	Collective/certification mark
(552)	Ochranná známka poziční / se vzorem	(552)	Position mark or Pattern mark
(553)	Ochranná známka multimediální / pohybová	(553)	Motion mark or Multimedia mark
(554)	Ochranná známka prostorová	(554)	Three-dimensional mark
(555)	Ochranná známka holografická	(555)	Hologram mark
(556)	Ochranná známka zvuková	(556)	Sound mark
(557)	Ochranná známka čichová	(557)	Olfactory mark
(558)	Ochranná známka tvořená pouze barvou nebo kombinací barev	(558)	Mark consisting exclusively of one or several colours
(559)	Ochranná známka jiná	(559)	Other type of mark

(580)	Datum zápisu jakékoliv transakce v souvislosti s přihláškou nebo zápisem ochranné známky do rejstříku, např. změna majitele, změna jména nebo adresy, vzdání se práv k ochranné známce atd. (účinnost)	(580)	Date of recording of any kind of transaction in respect of applications or registrations (e.g. change in ownership, change in name or address, renunciation, termination of protection)
(591)	Údaje o barevnosti ochranné známky	(591)	Information concerning colour claimed
(592)	Ochranná známka slovní	(592)	Word mark
(593)	Ochranná známka obrazová	(593)	Figurative mark
(594)	Ochranná známka kombinovaná slovní a grafická	(594)	Combined word and figurative mark
(730)	Přihlašovatel/vlastník ochranné známky	(730)	The applicant or the holder of the mark
(740)	Zástupce	(740)	Name and address of the representative
(770)	Jméno a adresa dřívějšího přihlašovatele nebo vlastníka (v případě změny vlastnictví)	(770)	Name and address of the previous applicant or holder (in case of change in ownership)
(791)	Jméno a adresa nabyvatele licence	(791)	Name and address of the licensee
(793)	Podmínky a omezení licence	(793)	Indication of conditions and/or restrictions under the license
(800)	Mezinárodní zápis ochranné známky	(800)	International registration

Kódy pro kódování záhlaví oznámení publikovaných ve Věstníku

(Standard WIPO ST. 17)

BB9A	zveřejněné přihlášky vynálezů	MK1K	zánik užitého vzoru uplynutím doby platnosti
FG1K	zapsané užité vzory	MK4A	zánik patentů uplynutím doby platnosti
FG4A	udělené patenty	MK4F	zánik autorských osvědčení uplynutím doby platnosti
FG4Q	zapsané průmyslové vzory	MK4Q	zánik průmyslového vzoru uplynutím doby ochrany
LD3K	částečný výmaz užitého vzoru	MM4A	zánik patentů pro nezaplacení ročních poplatků
LD4Q	částečný výmaz průmyslového vzoru	MM4F	zánik autorských osvědčení pro nezaplacení ročních poplatků
MA4A	zánik patentu vzdáním se	ND1K	prodloužení platnosti užitého vzoru
MA4F	zánik autorských osvědčení vzdáním se	ND4Q	obnova doby ochrany průmyslového vzoru
MC3K	výmaz užitého vzoru	PA4A	změna autorského osvědčení na patent
MC4A	zrušení patentu	PC9A	změna dispozičního práva k vynálezu
MC4F	zrušení autorského osvědčení	PD1K	převod práv a ostatní změny majitelů užitého vzoru
MC4Q	výmaz průmyslového vzoru	PD4A	převod práv a ostatní změny majitelů patentů
MH1K	zánik užitého vzoru vzdáním se	PD4Q	převod práv a ostatní změny vlastníků průmyslových vzorů
MH4A	částečné zrušení patentu	QA9A	nabídka licence
MH4F	částečné zrušení autorského osvědčení	SB4A	zapsané patenty do rejstříku po odtajnění
MH4Q	zánik průmyslového vzoru vzdáním se	SB4F	zapsaná autorská osvědčení do rejstříku po odtajnění

Opravy Změny Různé

Opravy u přihlášek vynálezů s žádostí o udělení patentu

HA9A	jmenování vynálezce	HG9A	oprava chyb v třídění
HB9A	oprava jmen	HH9A	oprava nebo změna všeobecně
HC9A	změna jmen	HK9A	tiskové chyby v úředních věstnících
HD9A	oprava adres		
HE9A	změna adres		
HF9A	oprava dat		

Opravy ochranných dokumentů

Patenty	autorská osvědčení	užité vzory	průmyslové vzory	
TA4A	TA4F	TA1K	TA4Q	jmenování vynálezce
TB4A	TB4F	TB1K	TB4Q	oprava jmen
TC4A	TC4F	TC1K	TC4Q	změna jmen
TD4A	TD4F	TD1K	TD4Q	oprava adres
TE4A	TE4F	TE1K	TE4Q	změna adres
TF4A	TF4F	TF1K	TF4Q	oprava dat
TG4A	TG4F	TG1K	TG4Q	oprava chyb v třídění
TH4A	TH4F	TH1K	TH4Q	oprava nebo změna všeobecně
TK9A	TK9F	TK1K	TK4Q	tiskové chyby v úřed. věstnících

Kódy pro označování zemí a mezinárodních organizací použité ve věstníku

AU	Austrálie
CA	Kanada
CH	Švýcarsko
CN	Čína
CZ	Česká republika
DE	Spolková republika Německo
EG	Egypt
FI	Finsko
GB	Velká Británie
JP	Japonsko
SK	Slovensko
TH	Thajsko
UA	Ukrajina
US	Spojené státy americké

Kódy pro označování států USA použité ve věstníku

GA	Georgia
IN	Indiana
MI	Michigan
NY	New York
OH	Ohio
TN	Tennessee
TX	Texas
WI	Wisconsin

BB9A

Zveřejněné přihlášky vynálezů - přehled podle čísel přihlášek

Dále uvedené přihlášky vynálezů byly zveřejněny dnem, uvedeným ve Věstníku podle zákona č. 527/1990 Sb., o vynálezech a zlepšovacích návrzích, ve znění pozdějších předpisů, a jsou k dispozici v patentové knihovně Úřadu průmyslového vlastnictví, Antonína Čermáka 2a, 160 68, Praha 6.

(21)	(51)	(2006.01)	(21)	(51)	(2006.01)
2021-464	B 01 D 24/00		2022-65	C 05 F 9/02	
2021-484	C 12 N 15/00		2022-87	B 01 J 35/00	
2021-485	A 62 B 23/02		2022-97	F 41 A 3/56	
2021-486	G 01 N 3/303		2022-98	F 41 A 3/46	
2021-488	B 05 B 5/08		2022-126	C 23 C 18/30	
2021-492	A 01 M 23/36		2022-268	A 62 B 9/02	
2021-493	A 01 M 23/36		2022-269	A 62 B 17/00	
2021-555	A 63 C 17/00		2023-7	E 01 F 9/518	

Zveřejněné přihlášky vynálezů - řazené podle MPT

- | | | | | |
|------|--|-----------|------|--|
| (51) | A01M 23/36 | (2006.01) | (71) | Otavová Romana, Milenov, CZ |
| | A01M 3/00 | (2006.01) | (72) | Otavová Romana, Milenov, CZ |
| | A01M 99/00 | (2006.01) | (54) | Nástroj na mechanické hubení slimáků |
| (21) | 2021-492 | | (22) | 26.10.2021 |
| (71) | Otavová Romana, Milenov, CZ | | (57) | Nástroj na mechanické hubení slimáků sestává z těla (1) nástroje, opatřeného v dolní části tvarovým osazením pro uložení alespoň jedné kovové čepele (3, 3'), a z tvarové příložky (2), kde tvarové osazení těla (1) nástroje obsahuje otvory (5') pro spojovací prostředky (4) a výstupky (6, 6') a tvarová příložka (2) vykazuje též otvory (5) pro spojovací prostředky (4) a protilehlá vybrání, odpovídající výstupkům (6, 6') na tvarovém osazení těla (1) nástroje, umožňující přesné a pevné uložení alespoň jedné kovové čepele (3, 3') vybavené výstupkům (6, 6') na tvarovém osazení těla (1) nástroje odpovídajícím otvorem (7) a výřezy (7') a alespoň jedním průchodem (5') pro spojovací prostředky (4), přičemž tělo (1) nástroje s alespoň jednou uloženou kovovou čepelí (3, 3') je s příložkou (2) spojeno prostřednictvím spojovacích prostředků (4) a je v horní části opatřeno otvorem s vnitřním závitem pro připevnění násady. |
| (72) | Otavová Romana, Milenov, CZ | | (74) | Halaxová & Halaxová TETRAPAT, Mgr. Eva Halaxová, Jinonická 804/80, Praha 5, Košíře, 15800 |
| (54) | Bodec na slimáky | | | |
| (22) | 26.10.2021 | | | |
| (57) | Bodec na slimáky sestává z dutého tělesa shrnovače (2) s podélnými oválnými výřezy, nasunutého na válcovém těle (5) bodce opatřeném na horním konci závitem a na dolním konci osovým otvorem, ve kterém je upevněna za válcovou část dlouhá kovová jehla (1) prostřednictvím dvojice protilehle, kolmo na osu těla (5) bodce, uspořádaných vymezovacích šroubů (3) zasahujících do tohoto osového otvoru, jejichž vyčnívající části jsou posuvně uspořádány v podélných oválných výřezech tělesa shrnovače (2), přičemž výše na osazeném těle (5) bodce je navlečena spirálová pružina (4), nad níž je na horním konci těla (5) bodce volně osovým otvorem nasunut stavěcí šroub (6), zašroubovaný v horní části tělesa shrnovače (2), a závit horního konce těla (5) bodce je zašroubován v nástavci (7) pro násadu opatřeném otvorem s univerzálním závitem. | | | |
| (74) | Halaxová & Halaxová TETRAPAT, Mgr. Eva Halaxová, Jinonická 804/80, Praha 5, Košíře, 15800 | | | |

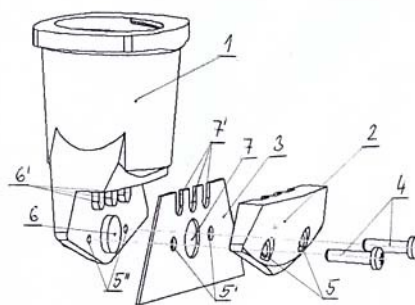
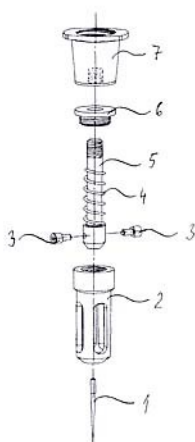

- (51) **A01M 23/36** (2006.01)
A01M 3/00 (2006.01)
A01M 99/00 (2006.01)
(21) **2021-493**

- (51) **A62B 9/02** (2006.01)
A62B 17/00 (2006.01)
F16K 17/164 (2006.01)
F16K 31/08 (2006.01)
(21) **2022-268**
(71) DEKONTA, a.s., Dřetovice, CZ
(72) Horák Zdeněk, Moravany, CZ

Častulík Pavel, Brno, Starý Lískovec, CZ
Slabotinský Jiří, Koberžice u Brna, CZ
Sobotka Jaromír, Oslavany, CZ

(54) **Ochranný oděv**

(22) 16.06.2022

- (57) Výpustný vzduchový magnetický ventil obsahuje:
- nosič (1), který má centrální průchozí otvor,
- prstencovité sedlo (3), uchycené v centrálním průchozím otvoru nosiče (1) a obsahující opěrný prstencovitý jazýček (3.2) z elastického materiálu,
- těsnicí disk (4) talířovitého tvaru, který dosedá na opěrný prstencovitý jazýček (3.2) pro uzavření centrálního průchozího otvoru a je k němu přichycen první magnet (4.1), a
- druhý magnet (9.1) uchycený v centrálním průchozím otvoru nosiče (1) protilehlé vzhledem k prvnímu magnetu (4.1), přičemž jsou k sobě první magnet (4.1) a druhý magnet (9.1) přivráceny shodnými póly pro dotlačování těsnicího disku (4) na opěrný prstencovitý jazýček (3.2) působením odpudivé magnetické síly mezi prvním magnetem (4.1) a druhým magnetem (9.1).

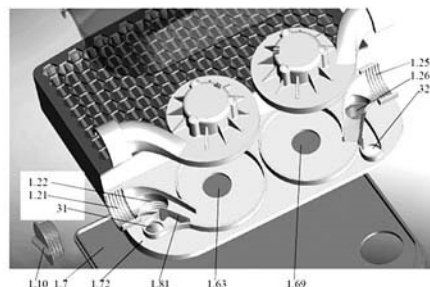

- (74) KANIA, SEDLÁK, SMOLA, s.r.o., Mendlovo náměstí 907/1a, Brno, Staré Brno, 60300

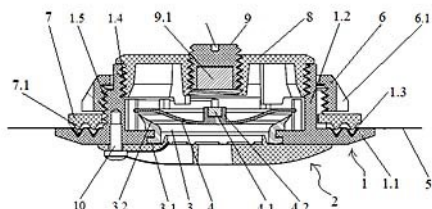

- (51) **A62B 17/00** (2006.01)
A62B 23/02 (2006.01)
A41D 13/005 (2006.01)
A41D 13/02 (2006.01)

(21) **2022-269**

(71) DEKONTA, a.s., Dřetovice, CZ

(72) Horák Zdeněk, Moravany, CZ

Častulík Pavel, Brno, Starý Lískovec, CZ
Slabotinský Jiří, Koberžice u Brna, CZ

(54) **Filtroventilační jednotka**

(22) 16.06.2022

- (57) Filtroventilační a chladicí jednotka (1), která obsahuje:
- filtrační dutinu pro uložení filtru (1.4), která má vstupní stranu pro vstup znečištěného vzduchu a výstupní stranu pro výstup přefiltrovaného vzduchu,
- první ventilátor (1.65), jehož vstupní otvor (1.63) je fluidně propojený s výstupní stranou filtrační dutiny,
- první vývod (1.21, 1.22) vyčištěného vzduchu z filtroventilační a chladicí jednotky (1),
- druhý ventilátor (1.66), jehož vstupní otvor (1.69) je fluidně propojený s výstupní stranou filtrační dutiny,
- druhý vývod (1.25, 1.26) vyčištěného vzduchu z filtroventilační a chladicí jednotky (1),
- obtokový kanál (30),
přičemž výstup vzduchu z prvního ventilátoru (1.65) je propojitelný volitelně s prvním vývodem (1.21, 1.22) a se vstupem obtokového kanálu (30), a
druhý vývod (1.25, 1.26) je propojitelný volitelně s výstupem vzduchu z druhého ventilátoru (1.66) a s výstupem obtokového kanálu (30).

- (74) KANIA, SEDLÁK, SMOLA, s.r.o., Mendlovo náměstí 907/1a, Brno, Staré Brno, 60300

- (51) **A62B 23/02** (2006.01)
A62B 9/02 (2006.01)
A62B 9/04 (2006.01)
A41D 13/11 (2006.01)

(21) **2021-485**

(71) Kranz Vladimír Ing., Praha 4, Braník, CZ

(72) Kranz Vladimír Ing., Praha 4, Braník, CZ

(54) **Filtrační prostředek**

(22) 20.10.2021

- (57) Filtrační prostředek zachycující drobné částice nebo viry obsažené v nadechovaném vzduchu obsahující poddajnou neprodyšnou membránu z plastové folie nebo neprodyšného látkovitého tenkého materiálu ve tvaru respirátoru, uchycenou upevněnými neprodyšně na obličej pro vytvoření prostoru filtrovaného vzduchu, který uživatel filtračního prostředku vdechuje a neprodyšná membrána má z vnější strany přes otvor neprodyšně napojen minimálně jeden externí velkoplošný filtr s velkou aktivní plochou pro filtraci nadechovaného a/nebo vydechovaného vzduchu uživatelem filtračního prostředku.

- (51) **A63C 17/00** (2006.01)
A63C 17/26 (2006.01)

(21) **2021-555**

(71) LM MICROMOBILITY S.R.O., Brno, Staré Brno, CZ

(72) Obritzhauser Filip Ing., Brno, Staré Brno, CZ

Kučerová Barbora Ing., Brno, Černá Pole, CZ

Kučera Tibor Ing., Brno, Černá Pole, CZ

(54) **Kolečková brusle**

(22) 08.12.2021

- (57) Předmětem vynálezu je kolečková brusle zahrnující rám (1) opatřený kolečkem a platformou (2) připevněnou k rámu (1). Dále tato brusle zahrnuje nafukovací návlek (3) pro nasazení na obuv a fixaci obuvi a nohy po nafouknutí. Návlek (3) je připevněn k platformě (2) a zahrnuje přívod (10) vzduchu a alespoň jednu vzduchovou komoru (7) pro upevnění obuvi propojenou s přívodem (10) vzduchu. Výhodně je nafukování návleku (3) zajištěno vzduchovou pumpou (11) zabudovanou v rámu (1) nebo platformě (2) a opatřenou zdrojem (12) energie. Nafukovací návlek (3) může být rozdělen na vícero vzduchových komor (7) a může zahrnovat tlakové senzory (8) pro měření tlaku v komorách (7). Rám (1) s platformou (2) mohou být skládací.

- (74) PatentEnter s.r.o., Koliště 1965/13a, Brno, Černá Pole, 60200

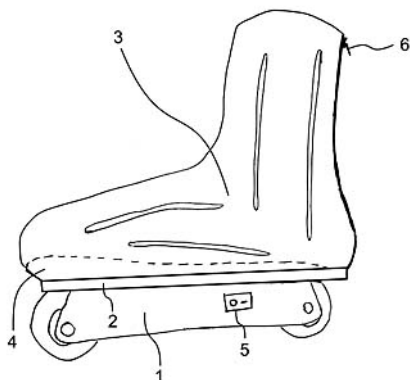

- (51) **B01D 24/00** (2006.01)
B01D 46/00 (2022.01)
B01D 15/02 (2006.01)
B01D 53/02 (2006.01)

(21) **2021-464**

(71) ART CARBON s.r.o., Nehvizdy, CZ

(72) Bouša Martin Ing., Hraďiště, CZ

Bouša Daniel Ing., Ph.D., Čelákovice, CZ

Boušová Kristýna RNDr., Ph.D., MBA, Hostivice, CZ

(54) **Způsob komplexního, kontinuálního, velkoobjemového, adsorpčního čištění tekutin s cyklickou regenerací adsorbentu, recyklací regeneračního činidla a zařízení k provádění tohoto způsobu**

(22) 04.10.2021

(57) Způsob komplexního, kontinuálního, velkoobjemového, adsorpčního čištění tekutin s cyklickou regenerací adsorbentu a recyklací regeneračního činidla spočívá v tom, že obsahuje kroky:
- čištění vstupní surové znečištěné tekutiny alespoň v jedné vícepatrové koloně obsahující pro adsorpci nečistot uhlíkové nanotrubičky – CNT, imobilizované na nosném substrátu, případně s hrubozrnným anorganickým a/nebo organickým materiálem jako kompozitní směs po dosažení nasorbování nečistot, přičemž vyčištěná tekutina se odvádí mimo proces;
- následnou regeneraci těchto uhlíkových nanotrubiček – CNT od naadsorbovaných nečistot v téže vícepatrové koloně regeneračním činidlem bez vyjmutí trubiček CNT z kolony a s navazující recyklací vyčištěného regeneračního činidla; a současně
- přepnutí čištění vstupní surové znečištěné tekutiny na další alespoň jednu vícepatrovou kolonu obsahující čerstvé, tj. regenerované/nové uhlíkové nanotrubičky – CNT pro pokračování tohoto kontinuálního způsobu.
Řešení se dále týká zařízení k provádění tohoto způsobu.

(74) Rott, Růžička & Guttman a spol., Vyskočilova 1566, Praha 4, Michle, 14000

- (51) **B01J 35/00** (2006.01)

(21) **2022-87**

(71) Vysoká škola báňská-Technická univerzita Ostrava, Ostrava, Poruba, CZ

(72) Dvorský Richard prof. RNDr., Ph.D., Ostrava, Zábřeh, CZ

Svoboda Ladislav Ing., Ph.D., Ostrava, Poruba, CZ

Pagáč Marek doc. Ing., Ph.D., Ostrava, Poruba, CZ

Bednář Jiří Ing., Ph.D., Ostrava, Zábřeh, CZ

(54) **Způsob permanentní dekontaminace povrchu vzduchového filtru fotokatalytickou deaktivací biologických agens**

(22) 23.02.2022

(57) Způsob permanentní dekontaminace povrchu vzduchového filtru fotokatalytickou deaktivací zachycených biologických agens se týká zejména vnějšího povrchu vláknenného filtračního materiálu. Na vlákna filtru jsou fixovány submikročástečky fotokatalyzátoru, který je aktivován viditelným světelným zářením o vlnové délce 380 – 740 nm. Aktivované submikročástečky fotokatalyzátoru produkují do okolí svého povrchu elektrický náboj, který při kontaktu s viry a/nebo bakteriemi způsobuje jejich biologickou deaktivaci.

- (51) **B05B 5/08** (2006.01)

- B05B 5/025** (2006.01)

- C23C 4/06** (2016.01)

- C23C 4/137** (2016.01)

- B82Y 30/00** (2011.01)

(21) **2021-488**

(71) Ústav termomechaniky AV ČR, v. v. i., Praha 8, Libeň, CZ

(72) Němec Tomáš, Moravské Budějovice, CZ

(54) **Způsob nanášení funkčních vrstev katalytických nanomateriálů, zařízení k jeho provedení a katalytická vrstva připravená pomocí tohoto způsobu**

(22) 22.10.2021

(57) Řešení se týká způsobu vytvoření katalytické vrstvy obsahující katalytické nanočástice a pojivo polymerního elektrolytu, který zahrnuje krok nastavení průtoku nosného plynu na hodnotu 0 až 20 litrů za minutu pomocí prvního průtokového regulátoru (11) za současného spuštění generování katalytických nanočástic (16) pomocí jiskrového výboje ve výbojové komoře (15) při nastavení opakovací frekvence jiskrových výbojů v rozmezí 0 až 20 kHz a energie jednotlivých jiskrových výbojů 10 až 200 mJ, a dále zahrnuje krok nastavení průtoku nosného plynu druhým průtokovým regulátorem (21) na stejnou nebo jinou hodnotu průtoku než v případě prvního průtokového regulátoru (11), přičemž ve druhém potrubí (2) opatřeném průtokovým regulátorem (21) nosný plyn prochází ultrazvukovým nebulizérem (22) a unáší kapky elektrolytového aerosolu (24), které jsou následně smíseny před vstupem do depoziční komory (3) tak, že nosný plyn obsahuje katalytické nanočástice (16) a/nebo kapky aerosolu polymerního elektrolytu (33) v požadovaných koncentracích, které jsou následně pomocí depoziční komory (3) deponovány na požadovaný povrch. Řešení se dále týká zařízení k provedení výše uvedeného způsobu a katalytických vrstev tímto způsobem připravených.

(74) DANĚK & PARTNERS Advokátní a patentová kancelář, Ing. Dr. Vilém Daněk, patentový zástupce, Vinohradská 403/17, Praha 2, Vinohrady, 12000

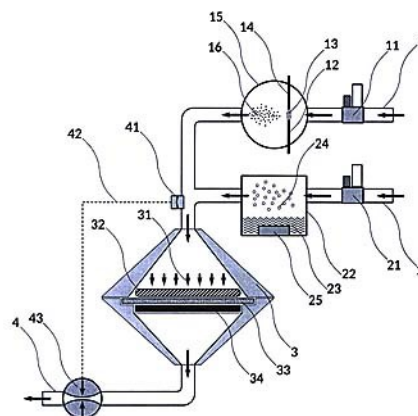

- (51) **C05F 9/02** (2006.01)

(21) **2022-65**

(71) Bortník Pavel, Praha 9, Letňany, CZ

(72) Bortník Pavel, Praha 9, Letňany, CZ

(54) **Zařízení pro kompostování biologicky rozložitelného odpadu**

(22) 10.02.2022

(57) Zařízení pro kompostování biologicky rozložitelného odpadu obsahuje kompostér na biologicky rozložitelný odpad, na který navazuje kondenzační nádoba, jež je opatřena systémem filtrů, a která je spojena s odpařovací nádrží, přičemž zařízení obsahuje řídicí jednotku. Mezi kompostérem na biologicky rozložitelný odpad a kondenzační nádobou může být napojen chladič odpadních par, který může být opatřen žebrováním a ventilátorem. Kondenzační nádoba je opatřena systémem vzduchových filtrů, uložených v horní části kondenzační nádoby, z nichž spodní je parotěsný tkaninový filtr, na který navazuje druhý papírový filtr, po němž následuje třetí filtr s aktivním uhlím a nejvýše položený je čtvrtý filtr s aktivním stříbrem. Kondenzační nádoba je na dnu opatřena filtrační vložkou odpadní vody. Mezi kondenzační nádobou a odpařovací nádrží může být umístěn prostor s UV lampou. Odpařovací nádrž zahrnuje ionizátor a odpařovací těleso včetně čidla

hladiny vody a může zahrnovat i čerpadlo odpadní vody. Řídicí jednotka je spojena s elektromagnetickým zámekem, se vzdáleným serverem a bezpečnostním vypínačem.

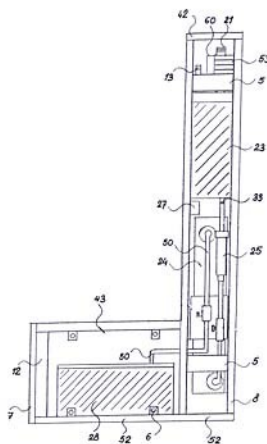

- (51) *C12N 15/00* (2006.01)
C12N 15/11 (2006.01)
C12N 15/117 (2010.01)
C07H 21/04 (2006.01)
A61K 31/00 (2006.01)
A61K 31/7125 (2006.01)
A61P 35/00 (2006.01)
- (21) **2021-484**
(71) Ústav organické chemie a biochemie AV ČR, v. v. i., Praha 6, Dejvice, CZ
(72) Rosenberg Ivan Ing., CSc., Praha 6, Suchdol, CZ
Markusová Kóšiová Ivana Mgr., Ph.D., Praha 10, Strašnice, CZ
Štěpánek Ivan Mgr., Ph.D., Slatiňany, CZ
Liboska Radek Ing., CSc., Roztoky u Prahy, CZ
Rosenbergová Šárka Ing., Mgr., Ph.D., Praha 6, Suchdol, CZ
Birkuš Gabriel Mgr., CSc., South Lake Tahoe, US
- (54) **Neizosterní izopolární fosfonátové analogy fosforothioátového CpG oligonukleotidu ODN2006**
(22) 20.10.2021
(57) Řešení se týká možného zvýšení imunostimulačního účinku za použití syntetického oligodeoxynukleotidu (ODN) s motivem CpG. Syntetické CpG ODN vyvolávají prozánětlivou reakci typu I a jsou proto použitelné jako adjuvans ve vakcínách.

- (51) *C23C 18/30* (2006.01)
C23C 18/31 (2006.01)
- (21) **2022-126**
(71) EGO 93 s.r.o., Chrudim, Chrudim I, CZ
(72) Molnár Martin Ing., Ráby, CZ
(54) **Aktivační roztok a způsob jeho přípravy**
(22) 18.03.2022
(57) Aktivační roztok, zejména aktivační roztok pro zlepšení korozivní odolnosti povrchů, zejména pro zlepšení korozivní odolnosti zrcadel, který obsahuje roztok nejméně jednoho chloridu platinových kovů, destilované vody a glycerinu. Způsob přípravy aktivačního roztoku, podle kterého je smíchán roztok nejméně jednoho chloridu platinových kovů, destilované vody a glycerinu.
- (74) Milan Škoda, Nahořanská 308, Nové Město nad Metují, Krčín, 54901

- (51) *E01F 9/518* (2016.01)
E01C 17/00 (2006.01)
- (21) **2023-7**
(71) EternaLight s.r.o., Návší, CZ
(72) Raszka Ladislav Ing., Návší, CZ
(54) **Způsob aplikace fotoluminiscenčního značení**
(22) 10.05.2022
(57) Způsob aplikace fotoluminiscenčního značení na dopravní cestu, kdy se za okolní teploty od 1 až 80 °C do povrchu dopravní cesty vytvoří otvor, přičemž dno je opatřeno bílou barvou a bílá barva je poté opatřena

fotoluminiscenčním práškem, který vzhledem k lepivosti bílé barvy na ní ulpí. Vrstvy se spolu nechají zaschnout po dobu minimálně 2 minut a pak je otvor zaplněn transparentní vrstvou. Následuje vytvrzení transparentní vrstvy po dobu 10 až 150 min.

(74) Silesia Patent s.r.o., Soukromá 261, Václavovice, 73934

- (51) *F41A 3/46* (2006.01)
F41A 5/02 (2006.01)
- (21) **2022-98**
(71) Česká zbrojovka a.s., Uherský Brod, CZ
(72) Okénka Martin, Ořech, CZ
(54) **Palná zbraň**
(22) 03.03.2022
(57) Palná zbraň, zahrnující rám (1), ve kterém je uspořádán nosič (4) závorníku a hlavě (2), za jejímž zadním čelem (3) je v rámu (1) uspořádán závorník (5). Hlavě (2) je pevně spojena s hlavňovou objímkou (6). Hlavňová objímka (6) je suvně uložena v lineárním vedení v rámu (1). Za zadním čelem (3) hlavě (2) je suvně ve směru osy hlavě (2) uložen závorník (5). V rámu (1) je v lineárním vedení suvně uložen nosič (4) závorníku. Na horní straně závorníku (5) je uspořádána vertikálně pohyblivá závora (9), která je zaveditelná do vybrání (10) v hlavňové objímce (6). Rám (1) je opatřen předním dorazem (12) hlavňové objímky (6) a zadním dorazem (13) hlavňové objímky (6). Hlavňová objímka (6) je opatřena předním dorazem (15) závorníku (5) a zadním dorazem (16) nosiče (4) závorníku. Mezi rámem (1) a hlavňovou objímkou (6) je uspořádána hlavňová pružina (14).

(74) Rott, Růžička & Guttman a spol., Vyskočilova 1566, Praha 4, Michle, 14000

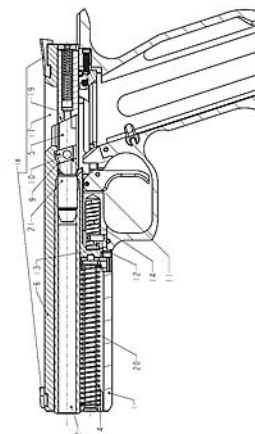

- (51) *F41A 3/56* (2006.01)
F41A 3/54 (2006.01)
F41A 5/10 (2006.01)
F41A 19/27 (2006.01)
F41A 21/46 (2006.01)
- (21) **2022-97**
(71) PICRA s.r.o., Kněževs, CZ
(72) Pícek Ivo Ing., Kněževs, CZ
(54) **Pistole s kompenzací zdvihu a s nízko uloženou hlavní**
(22) 02.03.2022
(57) Pistole zahrnuje rám (1), nepohyblivou horní lištu (6) s mířidly, rozebíratelně spojenou v její zadní části s rámem (1) a v její přední části s hlavní (2), přičemž mezi rámem (1) a horní lištou (6) je uložena hlavě (2), bicí ústrojí s úderníkem (5) a závěr. Hlavě (2) má hmotnost ležící v rozmezí od 0,25 do 0,4 kg a má tvar čtyřbokého hranolu. Přední část hlavě (2) přesahuje před přední konec (22) rámu (1). Závěr je tvořen závorníkem (3) a nosičem (4) závorníku (3). Závorník (3) dosedá na zadní konec hlavě s možností vratného dvoufázového posuvného pohybu. První fáze je posuv závorníku (3) dozadu v ose hlavě (2) o vzdálenost od 0,5 do 2,5 mm. Druhá fáze zahrnuje další posuv závorníku (3) směrem dozadu. Osa hlavě (2) leží v horizontální rovině ležící pod horní hranou (88) opěrky (87) pažbičky (20).
- (74) PatentCentrum Sedlák & Partners s.r.o., Okružní 2824, České Budějovice, České Budějovice 3, 37001

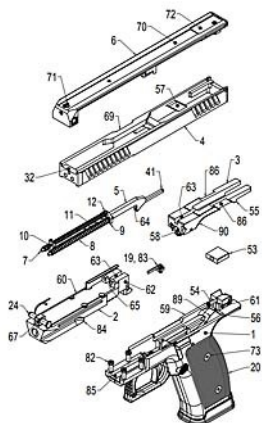

- (51) **G01N 3/303** (2006.01)
G01J 5/48 (2022.01)
G03B 39/00 (2021.01)

(21) **2021-486**

- (71) Univerzita Tomáše Bati ve Zlíně, Zlín, CZ
(72) Maňas Miroslav doc. Ing., CSc., Zlín, CZ
Stoklásek Pavel Ing., Ph.D., Tečovice, CZ
Mížera Aleš Ing., Ph.D., Rožnov pod Radhoštěm, CZ
Navrátil Milan Ing., Ph.D., Zlín, CZ
Pospíšilík Martin Ing., Ph.D., Pacetluky, CZ

- (54) **Způsob synchronního snímání a vyhodnocování průběhu deformací a doprovodných teplotních jevů při destruktivních rázových zkouškách a zařízení k provádění tohoto způsobu**

(22) 21.10.2021

(57) Způsob a zařízení k provádění způsobu synchronního snímání a vyhodnocování průběhu deformací a doprovodných teplotních jevů spočívá v tom, že v průběhu rázové zkoušky je při deformaci zkušební tělesa (4) účinkem padajícího tluku (16) snímán obraz zkušební tělesa (4) vysokorychlostní kamerou (1) a současně rozložení teplotního pole zkušební tělesa (4) vysokorychlostní termokamerou (2). Vyhodnocovací softwarový modul (18) řídicí jednotky (17) zaznamenává a vyhodnocuje obrazový záznam z vysokorychlostní kamery (1) i záznam rozložení teplotního pole vysokorychlostní termokamery (2), čímž umožňuje definovat na zkušebním tělese (4) počátek vzniku trhliny a rychlost jejího šíření a přiřadit k těmto veličinám v každém okamžiku příslušné teplotní změny.

(74) Ing. Jan Görig, Korábová 98, Fryšták, Horní Ves, 76316

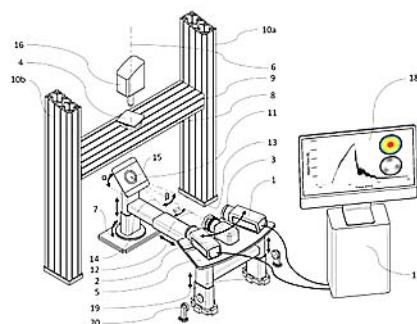

Zveřejněné přihlášky vynálezů - přehled podle třídících znaků

(51)	(2006.01)	(21)	(51)	(2006.01)	(21)
A 01 M 3/00	(2006.01)	2021-492	B 05 B 5/025	(2006.01)	2021-488
A 01 M 3/00	(2006.01)	2021-493	B 82 Y 30/00	(2011.01)	2021-488
A 01 M 99/00	(2006.01)	2021-492	C 07 H 21/04	(2006.01)	2021-484
A 01 M 99/00	(2006.01)	2021-493	C 12 N 15/11	(2006.01)	2021-484
A 41 D 13/005	(2006.01)	2022-269	C 12 N 15/117	(2010.01)	2021-484
A 41 D 13/02	(2006.01)	2022-269	C 23 C 4/06	(2016.01)	2021-488
A 41 D 13/11	(2006.01)	2021-485	C 23 C 4/137	(2016.01)	2021-488
A 61 K 31/00	(2006.01)	2021-484	C 23 C 18/31	(2006.01)	2022-126
A 61 K 31/7125	(2006.01)	2021-484	E 01 C 17/00	(2006.01)	2023-7
A 61 P 35/00	(2006.01)	2021-484	F 16 K 17/164	(2006.01)	2022-268
A 62 B 9/02	(2006.01)	2021-485	F 16 K 31/08	(2006.01)	2022-268
A 62 B 9/04	(2006.01)	2021-485	F 41 A 3/54	(2006.01)	2022-97
A 62 B 17/00	(2006.01)	2022-268	F 41 A 5/02	(2006.01)	2022-98
A 62 B 23/02	(2006.01)	2022-269	F 41 A 5/10	(2006.01)	2022-97
A 63 C 17/26	(2006.01)	2021-555	F 41 A 19/27	(2006.01)	2022-97
B 01 D 15/02	(2006.01)	2021-464	F 41 A 21/46	(2006.01)	2022-97
B 01 D 46/00	(2022.01)	2021-464	G 01 J 5/48	(2022.01)	2021-486
B 01 D 53/02	(2006.01)	2021-464	G 03 B 39/00	(2021.01)	2021-486

Seznam přihlašovatelů zveřejněných přihlášek vynálezů

(71)	(21)	(51)	(2006.01)	(71)	(21)	(51)	(2006.01)
ART CARBON s.r.o., Nehvizdy, CZ	2021-464	B 01 D 24/00	(2006.01)	Ústav organické chemie a biochemie AV ČR, v. v. i., Praha 6, Dejvice, CZ	2021-484	C 12 N 15/00	(2006.01)
Česká zbrojovka a.s., Uherský Brod, CZ	2022-98	F 41 A 3/46	(2006.01)	Ústav termomechaniky AV ČR, v. v. i., Praha 8, Libeň, CZ	2021-488	B 05 B 5/08	(2006.01)
DEKONTA, a.s., Dřetovice, CZ	2022-268	A 62 B 9/02	(2006.01)	Vysoká škola báňská- Technická univerzita Ostrava, Ostrava, Poruba, CZ	2022-87	B 01 J 35/00	(2006.01)
DEKONTA, a.s., Dřetovice, CZ	2022-269	A 62 B 17/00	(2006.01)	Bortník Pavel, Praha 9, Letňany, CZ	2022-65	C 05 F 9/02	(2006.01)
EGO 93 s.r.o., Chrudim, Chrudim I, CZ	2022-126	C 23 C 18/30	(2006.01)	Kranz Vladimír Ing., Praha 4, Braník, CZ	2021-485	A 62 B 23/02	(2006.01)
EternaLight s.r.o., Návsí, CZ	2023-7	E 01 F 9/518	(2016.01)	Otavová Romana, Milenov, CZ	2021-492	A 01 M 23/36	(2006.01)
LM MICROMOBILITY S.R.O., Brno, Staré Brno, CZ	2021-555	A 63 C 17/00	(2006.01)	Otavová Romana, Milenov, CZ	2021-493	A 01 M 23/36	(2006.01)
PICRA s.r.o., Kněžves, CZ	2022-97	F 41 A 3/56	(2006.01)				
Univerzita Tomáše Bati ve Zlíně, Zlín, CZ	2021-486	G 01 N 3/303	(2006.01)				

FG4A

Udělené patenty - přehled podle čísel patentů

V období uzávěrky tohoto čísla Věstníku udělil Úřad průmyslového vlastnictví tyto patenty.

(11)	(51)		(11)	(51)		(11)	(51)	
309584	<i>A 01 M 7/00</i>	(2006.01)	309589	<i>A 61 B 5/022</i>	(2006.01)	309594	<i>F 41 A 3/46</i>	(2006.01)
309585	<i>C 08 F 220/60</i>	(2006.01)	309590	<i>A 63 C 17/00</i>	(2006.01)	309595	<i>C 23 C 18/30</i>	(2006.01)
309586	<i>H 02 J 50/10</i>	(2016.01)	309591	<i>C 05 F 9/02</i>	(2006.01)	309596	<i>A 62 B 9/02</i>	(2006.01)
309587	<i>A 61 K 9/107</i>	(2006.01)	309592	<i>B 01 J 35/00</i>	(2006.01)	309597	<i>A 62 B 17/00</i>	(2006.01)
309588	<i>A 61 B 5/103</i>	(2006.01)	309593	<i>F 41 A 3/56</i>	(2006.01)	309598	<i>E 01 F 9/518</i>	(2016.01)

FG4A

Udělené patenty - přehled podle MPT

(51)	<i>A01M 7/00</i>	(2006.01)	(51)	<i>A61K 9/107</i>	(2006.01)
	<i>A01P 15/00</i>	(2006.01)		<i>A61K 31/7076</i>	(2006.01)
	<i>A01P 19/00</i>	(2006.01)		<i>A61K 47/20</i>	(2006.01)
	<i>A01G 23/083</i>	(2006.01)		<i>A61K 47/10</i>	(2017.01)
	<i>A01N 25/00</i>	(2006.01)		<i>A61K 47/44</i>	(2017.01)
(11)	309584			<i>A61K 47/14</i>	(2017.01)
(40)	17.06.2020		(11)	309587	
(21)	2019-711		(40)	03.08.2022	
(73)	Staňková Marcela, Brno, Zábřovice, CZ		(21)	2021-25	
(72)	Staňková Marcela, Brno, Zábřovice, CZ		(73)	OncoRa s.r.o., České Budějovice, České Budějovice 3, CZ	
(54)	Zařízení pro aplikaci účinné látky na dřevo napadené kůrovcem		(72)	Čížková Zdeňka Ing., České Budějovice, České Budějovice 3, CZ	
(22)	20.11.2019			Rost Michael doc. Ing., Ph.D., České Budějovice, České Budějovice 2, CZ	
(74)	Kania, Sedláč, Smola, s.r.o., Mendlovo náměstí 907/1a, Brno, Staré Brno, 60300			Kollárová Ivana, Boršov nad Vltavou, Poříčí, CZ	
				Čum Vladislav prof. Ing., Ph.D., Dobrá Voda u Českých Budějovic, CZ	
				Zabudkin Oleksandr MUDr., Gernsbach, DE	
				Mařha Vladimír doc. Ing., DrSc., Boršov nad Vltavou, CZ	
(51)	<i>A61B 5/022</i>	(2006.01)	(54)	Mikroemulzní prekoncentrát s obsahem kladribinu a způsob jeho přípravy	
	<i>A61B 5/0285</i>	(2006.01)	(22)	22.01.2021	
	<i>A61B 5/103</i>	(2006.01)	(74)	Mgr. Aleš Lang, Horní Slověnice 15, Lišov, 37372	
(11)	309589				
(40)	08.02.2023		(51)	<i>A62B 17/00</i>	(2006.01)
(21)	2021-361			<i>A62B 23/02</i>	(2006.01)
(73)	Univerzita Hradec Králové, Hradec Králové, CZ			<i>A41D 13/005</i>	(2006.01)
(72)	Studnička Filip RNDr., Ph.D., Hradec Králové, Slezské Předměstí, CZ			<i>A41D 13/02</i>	(2006.01)
	Šlégr Jan RNDr., Ph.D., Litomyšl, Litomyšl-Město, CZ		(11)	309597	
	Šeba Petr prof. RNDr., DrSc., Neratov, CZ		(40)	03.05.2023	
(54)	Způsob sledování peristaltiky orgánů gastrointestinálního traktu a zařízení pro sledování peristaltiky		(21)	2022-269	
(22)	30.07.2021		(73)	DEKONTA, a.s., Dřetovice, CZ	
(74)	PatentEnter s.r.o., Koliště 1965/13a, Brno, Černá Pole, 60200		(72)	Horák Zdeněk, Moravany, CZ	
				Častulík Pavel, Brno, Starý Lískovec, CZ	
				Slabotinský Jiří, Koberice u Brna, CZ	
(51)	<i>A61B 5/103</i>	(2006.01)	(54)	Filtroventilační jednotka	
	<i>A61B 5/0245</i>	(2006.01)	(22)	16.06.2022	
	<i>A61B 5/0285</i>	(2006.01)	(74)	KANIA, SEDLÁK, SMOLA, s.r.o., Mendlovo náměstí 907/1a, Brno, Staré Brno, 60300	
(11)	309588				
(40)	08.02.2023		(51)	<i>A62B 9/02</i>	(2006.01)
(21)	2021-360			<i>A62B 17/00</i>	(2006.01)
(73)	Univerzita Hradec Králové, Hradec Králové, CZ			<i>F16K 17/164</i>	(2006.01)
	Fakultní nemocnice Hradec Králové, Hradec Králové, Nový Hradec Králové, CZ			<i>F16K 31/08</i>	(2006.01)
(72)	Studnička Filip RNDr., Ph.D., Hradec Králové, Slezské Předměstí, CZ		(11)	309596	
	Šlégr Jan RNDr., Ph.D., Litomyšl, Litomyšl-Město, CZ		(40)	03.05.2023	
	Šeba Petr prof. RNDr., DrSc., Neratov, CZ		(21)	2022-268	
	Cimler Richard Ing., Ph.D., Chrudim, Chrudim IV, CZ		(73)	DEKONTA, a.s., Dřetovice, CZ	
	Kühnová Jitka RNDr., Ph.D., Hradec Králové, Nový Hradec Králové, CZ		(72)	Horák Zdeněk, Moravany, CZ	
	Matyska Jan Ing., Hradec Králové, Nový Hradec Králové, CZ			Častulík Pavel, Brno, Starý Lískovec, CZ	
	Bušovský Damián Mgr., Podbřeží, CZ			Slabotinský Jiří, Koberice u Brna, CZ	
	Štěpán Jan Ing., Dobruška, CZ			Sobotka Jaromír, Oslavany, CZ	
	Kacerovský Marian prof. MUDr., Ph.D., Býšť, CZ		(54)	Ochranný oděv	
(54)	Způsob sledování pohybu plodu a zařízení pro sledování pohybu plodu		(22)	16.06.2022	
(22)	30.07.2021				
(74)	PatentEnter s.r.o., Koliště 1965/13a, Brno, Černá Pole, 60200				

(74) KANIA, SEDLÁK, SMOLA, s.r.o., Mendlovo náměstí 907/1a, Brno, Staré Brno, 60300

(51) **A63C 17/00** (2006.01)
A63C 17/26 (2006.01)

(11) 309590
(40) 03.05.2023

(21) **2021-555**

(73) LM MICROMOBILITY S.R.O., Brno, Staré Brno, CZ

(72) Obritzhauser Filip Ing., Brno, Staré Brno, CZ
Kučerová Barbora Ing., Brno, Černá Pole, CZ
Kučera Tibor Ing., Brno, Černá Pole, CZ

(54) **Kolečková brusle**

(22) 08.12.2021

(74) PatentEnter s.r.o., Koliště 1965/13a, Brno, Černá Pole, 60200

(51) **B01J 35/00** (2006.01)

(11) 309592
(40) 03.05.2023

(21) **2022-87**

(73) Vysoká škola báňská-Technická univerzita Ostrava, Ostrava, Poruba, CZ

(72) Dvorský Richard prof. RNDr., Ph.D., Ostrava, Zábřeh, CZ

Svoboda Ladislav Ing., Ph.D., Ostrava, Poruba, CZ

Pagáč Marek doc. Ing., Ph.D., Ostrava, Poruba, CZ

Bednář Jiří Ing., Ph.D., Ostrava, Zábřeh, CZ

(54) **Způsob permanentní dekontaminace povrchu vzduchového filtru fotokatalytickou deaktivací biologických agens**

(22) 23.02.2022

(51) **C05F 9/02** (2006.01)

(11) 309591
(40) 03.05.2023

(21) **2022-65**

(73) Bortník Pavel, Praha 9, Letňany, CZ

(72) Bortník Pavel, Praha 9, Letňany, CZ

(54) **Zařízení pro kompostování biologicky rozložitelného odpadu**

(22) 10.02.2022

(51) **C08F 220/60** (2006.01)

A61K 47/58 (2017.01)

A61K 47/65 (2017.01)

A61P 35/02 (2006.01)

(11) 309585

(40) 30.06.2021

(21) **2019-778**

(73) Ústav makromolekulární chemie AV ČR, v. v. i., Praha 6, Břevnov, CZ

Univerzita Karlova, Praha 1, Staré Město, CZ

(72) Etrych Tomáš RNDr., Ph.D., DSc., Klíneč, CZ

Pola Robert Ing., Ph.D., Říčany, Strašín, CZ

Pechar Michal Ing., CSc., Praha 6, Břevnov, CZ

Klener Pavel, Praha 1, Malá Strana, CZ

(54) **Polymerní konjugát s hydrolytickým uvolňováním kancerostatika cytarabinu, způsob jeho přípravy a jeho použití**

(22) 17.12.2019

(74) HARBER IP s.r.o., Dukelských hrdinů 567/52, Praha 7, Holešovice, 17000

(51) **C23C 18/30** (2006.01)

C23C 18/31 (2006.01)

(11) 309595

(40) 03.05.2023

(21) **2022-126**

(73) EGO 93 s.r.o., Chrudim, Chrudim I, CZ

(72) Molnár Martin Ing., Ráby, CZ

(54) **Aktivační roztok a způsob jeho přípravy**

(22) 18.03.2022

(74) Milan Škoda, Nahořanská 308, Nové Město nad Metují, Krčín, 54901

(51) **E01F 9/518** (2016.01)

E01C 17/00 (2006.01)

(11) 309598

(40) 03.05.2023

(21) **2023-7**

(73) EternaLight s.r.o., Návší, CZ

(72) Raszka Ladislav Ing., Návší, CZ

(54) **Způsob aplikace fotoluminiscenčního značení**

(22) 10.05.2022

(74) Silesia Patent s.r.o., Soukromá 261, Václavovice, 73934

(51) **F41A 3/46** (2006.01)

F41A 5/02 (2006.01)

(11) 309594

(40) 03.05.2023

(21) **2022-98**

(73) Česká zbrojovka a.s., Uherský Brod, CZ

(72) Okénka Martin, Ořech, CZ

(54) **Palná zbraň**

(22) 03.03.2022

(74) Rott, Růžička & Guttman a spol., Vyskočilova 1566, Praha 4, Michle, 14000

(51) **F41A 3/56** (2006.01)

F41A 3/54 (2006.01)

F41A 5/10 (2006.01)

F41A 19/27 (2006.01)

F41A 21/46 (2006.01)

(11) 309593

(40) 03.05.2023

(21) **2022-97**

(73) PICRA s.r.o., Kněževy, CZ

(72) Pícek Ivo Ing., Kněževy, CZ

(54) **Pistole s kompenzací zdvihu a s nízkou uloženou hlavní**

(22) 02.03.2022

(74) PatentCentrum Sedlák & Partners s.r.o., Okružní 2824, České Budějovice, České Budějovice 3, 37001

(51) **H02J 50/10** (2016.01)

H04B 7/155 (2006.01)

H04W 16/26 (2009.01)

H04W 84/18 (2009.01)

(11) 309586

(40) 01.09.2021

(21) **2020-50**

(73) Vysoká škola báňská - Technická univerzita Ostrava, Ostrava, Poruba, CZ

(72) Carev Vadim Ing., Praha 4, Krč, CZ

Vozňák Miroslav prof. Ing., Ph.D., Frýdek-Místek, CZ

Zdrálek Jaroslav doc. Ing., Ph.D., Hrabyně, CZ

(54) **Opakovač mobilní sítě s indukčním napájením**

(22) 03.02.2020

Seznam majitelů udělených patentů

(73) Česká zbrojovka a.s., Uherský Brod, CZ	(11) 309594	(51) F 41 A 3/46	(2006.01)	(73) Univerzita Hradec Králové, Hradec Králové, CZ	(11) 309588	(51) A 61 B 5/103	(2006.01)
DEKONTA, a.s., Dřetovice, CZ	309596	A 62 B 9/02	(2006.01)	Univerzita Hradec Králové, Hradec Králové, CZ	309589	A 61 B 5/022	(2006.01)
DEKONTA, a.s., Dřetovice, CZ	309597	A 62 B 17/00	(2006.01)	Univerzita Karlova, Praha 1, Staré Město, CZ	309585	C 08 F 220/60	(2006.01)
EGO 93 s.r.o., Chrudim, Chrudim I, CZ	309595	C 23 C 18/30	(2006.01)	Ústav makromolekulární chemie AV ČR, v. v. i., Praha 6, Břevnov, CZ	309585	C 08 F 220/60	(2006.01)
EternaLight s.r.o., Návší, CZ	309598	E 01 F 9/518	(2016.01)	Vysoká škola báňská - Technická univerzita Ostrava, Ostrava, Poruba, CZ	309586	H 02 J 50/10	(2016.01)
Fakultní nemocnice Hradec Králové, Hradec Králové, Nový Hradec Králové, CZ	309588	A 61 B 5/103	(2006.01)	Vysoká škola báňská- Technická univerzita Ostrava, Ostrava, Poruba, CZ	309592	B 01 J 35/00	(2006.01)
LM MICROMOBILITY S.R.O., Brno, Staré Brno, CZ	309590	A 63 C 17/00	(2006.01)	Bortník Pavel, Praha 9, Letňany, CZ	309591	C 05 F 9/02	(2006.01)
OncoRa s.r.o., České Budějovice, České Budějovice 3, CZ	309587	A 61 K 9/107	(2006.01)	Staňková Marcela, Brno, Zábřovice, CZ	309584	A 01 M 7/00	(2006.01)
PICRA s.r.o., Kněžves, CZ	309593	F 41 A 3/56	(2006.01)				

Udělené evropské patenty

Evropský patentový úřad udělil následující evropské patenty s účinkem pro Českou republiku. Tyto patenty mohou být zrušeny nebo zachovány v pozměněném znění Evropským patentovým úřadem v řízení o odporu. K tomu, aby nabyl evropský patent účinnosti na území České republiky, je třeba, aby byl Úřadu předložen ve stanovené lhůtě překlad patentového spisu do českého jazyka (§ 35c odst. 2 až 4 zákona č. 527/1990 Sb., v platném znění).

(97) EP 2041382	(47) 19.04.2023	(97) EP 2917571	(47) 19.04.2023	(97) EP 3143505	(47) 19.04.2023	(97) EP 3275832	(47) 19.04.2023
(97) EP 2074706	(47) 19.04.2023	(97) EP 2923531	(47) 19.04.2023	(97) EP 3145481	(47) 19.04.2023	(97) EP 3277241	(47) 19.04.2023
(97) EP 2141351	(47) 19.04.2023	(97) EP 2925912	(47) 19.04.2023	(97) EP 3148484	(47) 19.04.2023	(97) EP 3278484	(47) 19.04.2023
(97) EP 2245533	(47) 19.04.2023	(97) EP 2929532	(47) 19.04.2023	(97) EP 3156477	(47) 19.04.2023	(97) EP 3278741	(47) 19.04.2023
(97) EP 2290473	(47) 19.04.2023	(97) EP 2931202	(47) 19.04.2023	(97) EP 3156897	(47) 19.04.2023	(97) EP 3279721	(47) 19.04.2023
(97) EP 2296953	(47) 19.04.2023	(97) EP 2932773	(47) 19.04.2023	(97) EP 3161516	(47) 19.04.2023	(97) EP 3280116	(47) 19.04.2023
(97) EP 2433309	(47) 19.04.2023	(97) EP 2945811	(47) 19.04.2023	(97) EP 3162673	(47) 19.04.2023	(97) EP 3280592	(47) 19.04.2023
(97) EP 2435962	(47) 19.04.2023	(97) EP 2959101	(47) 19.04.2023	(97) EP 3164059	(47) 19.04.2023	(97) EP 3280862	(47) 19.04.2023
(97) EP 2446089	(47) 19.04.2023	(97) EP 2960741	(47) 19.04.2023	(97) EP 3166149	(47) 19.04.2023	(97) EP 3281227	(47) 19.04.2023
(97) EP 2461091	(47) 19.04.2023	(97) EP 2962324	(47) 19.04.2023	(97) EP 3166697	(47) 19.04.2023	(97) EP 3281734	(47) 19.04.2023
(97) EP 2472528	(47) 19.04.2023	(97) EP 2967557	(47) 19.04.2023	(97) EP 3166986	(47) 19.04.2023	(97) EP 3285039	(47) 19.04.2023
(97) EP 2507116	(47) 19.04.2023	(97) EP 2978023	(47) 19.04.2023	(97) EP 3169006	(47) 19.04.2023	(97) EP 3285423	(47) 19.04.2023
(97) EP 2513892	(47) 19.04.2023	(97) EP 2978218	(47) 19.04.2023	(97) EP 3169619	(47) 19.04.2023	(97) EP 3286750	(47) 19.04.2023
(97) EP 2530654	(47) 19.04.2023	(97) EP 2980007	(47) 19.04.2023	(97) EP 3173821	(47) 19.04.2023	(97) EP 3289442	(47) 19.04.2023
(97) EP 2545628	(47) 19.04.2023	(97) EP 2980975	(47) 19.04.2023	(97) EP 3174911	(47) 19.04.2023	(97) EP 3291277	(47) 19.04.2023
(97) EP 2560029	(47) 19.04.2023	(97) EP 2983664	(47) 19.04.2023	(97) EP 3177020	(47) 19.04.2023	(97) EP 3294015	(47) 19.04.2023
(97) EP 2589231	(47) 19.04.2023	(97) EP 2984474	(47) 19.04.2023	(97) EP 3179909	(47) 19.04.2023	(97) EP 3294181	(47) 19.04.2023
(97) EP 2595707	(47) 19.04.2023	(97) EP 2989767	(47) 19.04.2023	(97) EP 3182800	(47) 19.04.2023	(97) EP 3295592	(47) 19.04.2023
(97) EP 2602654	(47) 19.04.2023	(97) EP 2991465	(47) 19.04.2023	(97) EP 3183508	(47) 19.04.2023	(97) EP 3295863	(47) 19.04.2023
(97) EP 2669739	(47) 19.04.2023	(97) EP 2995361	(47) 19.04.2023	(97) EP 3183523	(47) 19.04.2023	(97) EP 3297363	(47) 19.04.2023
(97) EP 2672270	(47) 19.04.2023	(97) EP 2995804	(47) 19.04.2023	(97) EP 3185735	(47) 19.04.2023	(97) EP 3298003	(47) 19.04.2023
(97) EP 2706941	(47) 19.04.2023	(97) EP 2996167	(47) 19.04.2023	(97) EP 3188485	(47) 19.04.2023	(97) EP 3298624	(47) 19.04.2023
(97) EP 2727438	(47) 19.04.2023	(97) EP 2998589	(47) 19.04.2023	(97) EP 3192104	(47) 19.04.2023	(97) EP 3299561	(47) 19.04.2023
(97) EP 2746738	(47) 19.04.2023	(97) EP 3001462	(47) 19.04.2023	(97) EP 3192835	(47) 19.04.2023	(97) EP 3303509	(47) 19.04.2023
(97) EP 2747944	(47) 19.04.2023	(97) EP 3004099	(47) 19.04.2023	(97) EP 3196191	(47) 19.04.2023	(97) EP 3304040	(47) 19.04.2023
(97) EP 2753389	(47) 19.04.2023	(97) EP 3004296	(47) 19.04.2023	(97) EP 3201088	(47) 19.04.2023	(97) EP 3304830	(47) 19.04.2023
(97) EP 2772589	(47) 19.04.2023	(97) EP 3007254	(47) 19.04.2023	(97) EP 3203943	(47) 19.04.2023	(97) EP 3306960	(47) 19.04.2023
(97) EP 2776245	(47) 19.04.2023	(97) EP 3007755	(47) 19.04.2023	(97) EP 3204294	(47) 19.04.2023	(97) EP 3309941	(47) 19.04.2023
(97) EP 2785446	(47) 19.04.2023	(97) EP 3029500	(47) 19.04.2023	(97) EP 3204376	(47) 19.04.2023	(97) EP 3309969	(47) 19.04.2023
(97) EP 2788416	(47) 19.04.2023	(97) EP 3029728	(47) 19.04.2023	(97) EP 3204833	(47) 19.04.2023	(97) EP 3310764	(47) 19.04.2023
(97) EP 2788789	(47) 19.04.2023	(97) EP 3032585	(47) 19.04.2023	(97) EP 3206006	(47) 19.04.2023	(97) EP 3314651	(47) 19.04.2023
(97) EP 2799768	(47) 19.04.2023	(97) EP 3033159	(47) 19.04.2023	(97) EP 3206732	(47) 19.04.2023	(97) EP 3315567	(47) 19.04.2023
(97) EP 2802935	(47) 19.04.2023	(97) EP 3038581	(47) 19.04.2023	(97) EP 3207191	(47) 19.04.2023	(97) EP 3316826	(47) 19.04.2023
(97) EP 2806860	(47) 19.04.2023	(97) EP 3038954	(47) 19.04.2023	(97) EP 3209492	(47) 19.04.2023	(97) EP 3318058	(47) 19.04.2023
(97) EP 2808908	(47) 19.04.2023	(97) EP 3043289	(47) 19.04.2023	(97) EP 3210646	(47) 19.04.2023	(97) EP 3319677	(47) 19.04.2023
(97) EP 2809399	(47) 19.04.2023	(97) EP 3044554	(47) 19.04.2023	(97) EP 3212749	(47) 19.04.2023	(97) EP 3319911	(47) 19.04.2023
(97) EP 2810838	(47) 19.04.2023	(97) EP 3045685	(47) 19.04.2023	(97) EP 3212756	(47) 19.04.2023	(97) EP 3320640	(47) 19.04.2023
(97) EP 2811348	(47) 19.04.2023	(97) EP 3046333	(47) 19.04.2023	(97) EP 3213720	(47) 19.04.2023	(97) EP 3321914	(47) 19.04.2023
(97) EP 2812278	(47) 19.04.2023	(97) EP 3048719	(47) 19.04.2023	(97) EP 3220916	(47) 19.04.2023	(97) EP 3323113	(47) 19.04.2023
(97) EP 2814074	(47) 19.04.2023	(97) EP 3050170	(47) 19.04.2023	(97) EP 3222700	(47) 19.04.2023	(97) EP 3325249	(47) 19.04.2023
(97) EP 2814115	(47) 19.04.2023	(97) EP 3054703	(47) 19.04.2023	(97) EP 3225366	(47) 19.04.2023	(97) EP 3327731	(47) 19.04.2023
(97) EP 2814548	(47) 19.04.2023	(97) EP 3061267	(47) 19.04.2023	(97) EP 3227917	(47) 19.04.2023	(97) EP 3331469	(47) 19.04.2023
(97) EP 2821215	(47) 19.04.2023	(97) EP 3068951	(47) 19.04.2023	(97) EP 3229805	(47) 19.04.2023	(97) EP 3331563	(47) 19.04.2023
(97) EP 2823283	(47) 19.04.2023	(97) EP 3069048	(47) 19.04.2023	(97) EP 3231034	(47) 19.04.2023	(97) EP 3331931	(47) 19.04.2023
(97) EP 2823297	(47) 19.04.2023	(97) EP 3071563	(47) 19.04.2023	(97) EP 3231591	(47) 19.04.2023	(97) EP 3332856	(47) 19.04.2023
(97) EP 2829009	(47) 19.04.2023	(97) EP 3075129	(47) 19.04.2023	(97) EP 3233204	(47) 19.04.2023	(97) EP 3333202	(47) 19.04.2023
(97) EP 2835731	(47) 19.04.2023	(97) EP 3080183	(47) 19.04.2023	(97) EP 3233940	(47) 19.04.2023	(97) EP 3334141	(47) 19.04.2023
(97) EP 2838474	(47) 19.04.2023	(97) EP 3086159	(47) 19.04.2023	(97) EP 3237621	(47) 19.04.2023	(97) EP 3334183	(47) 19.04.2023
(97) EP 2844130	(47) 19.04.2023	(97) EP 3086690	(47) 19.04.2023	(97) EP 3238432	(47) 19.04.2023	(97) EP 3334783	(47) 19.04.2023
(97) EP 2847780	(47) 19.04.2023	(97) EP 3086971	(47) 19.04.2023	(97) EP 3243870	(47) 19.04.2023	(97) EP 3335234	(47) 19.04.2023
(97) EP 2852011	(47) 19.04.2023	(97) EP 3091418	(47) 19.04.2023	(97) EP 3244917	(47) 19.04.2023	(97) EP 3336472	(47) 19.04.2023
(97) EP 2854227	(47) 19.04.2023	(97) EP 3099252	(47) 19.04.2023	(97) EP 3248003	(47) 19.04.2023	(97) EP 3337755	(47) 19.04.2023
(97) EP 2869782	(47) 19.04.2023	(97) EP 3100747	(47) 19.04.2023	(97) EP 3251350	(47) 19.04.2023	(97) EP 3339877	(47) 19.04.2023
(97) EP 2871405	(47) 19.04.2023	(97) EP 3102322	(47) 19.04.2023	(97) EP 3251776	(47) 19.04.2023	(97) EP 3341163	(47) 19.04.2023
(97) EP 2874736	(47) 19.04.2023	(97) EP 3102380	(47) 19.04.2023	(97) EP 3252040	(47) 19.04.2023	(97) EP 3342036	(47) 19.04.2023
(97) EP 2878220	(47) 19.04.2023	(97) EP 3104106	(47) 19.04.2023	(97) EP 3253343	(47) 19.04.2023	(97) EP 3342800	(47) 19.04.2023
(97) EP 2881741	(47) 19.04.2023	(97) EP 3107510	(47) 19.04.2023	(97) EP 3258210	(47) 19.04.2023	(97) EP 3343130	(47) 19.04.2023
(97) EP 2882250	(47) 19.04.2023	(97) EP 3111538	(47) 19.04.2023	(97) EP 3260718	(47) 19.04.2023	(97) EP 3344845	(47) 19.04.2023
(97) EP 2885337	(47) 19.04.2023	(97) EP 3116212	(47) 19.04.2023	(97) EP 3261814	(47) 19.04.2023	(97) EP 3345677	(47) 19.04.2023
(97) EP 2887999	(47) 19.04.2023	(97) EP 3117911	(47) 19.04.2023	(97) EP 3262818	(47) 19.04.2023	(97) EP 3345857	(47) 19.04.2023
(97) EP 2888004	(47) 19.04.2023	(97) EP 3125420	(47) 19.04.2023	(97) EP 3263976	(47) 19.04.2023	(97) EP 3346108	(47) 19.04.2023
(97) EP 2894272	(47) 19.04.2023	(97) EP 3125696	(47) 19.04.2023	(97) EP 3263996	(47) 19.04.2023	(97) EP 3347044	(47) 19.04.2023
(97) EP 2895946	(47) 19.04.2023	(97) EP 3133236	(47) 19.04.2023	(97) EP 3267578	(47) 19.04.2023	(97) EP 3347428	(47) 19.04.2023
(97) EP 2898173	(47) 19.04.2023	(97) EP 3137160	(47) 19.04.2023	(97) EP 3268530	(47) 19.04.2023	(97) EP 3347986	(47) 19.04.2023
(97) EP 2900828	(47) 19.04.2023	(97) EP 3137663	(47) 19.04.2023	(97) EP 3272374	(47) 19.04.2023	(97) EP 3348115	(47) 19.04.2023
(97) EP 2903726	(47) 19.04.2023	(97) EP 3139027	(47) 19.04.2023	(97) EP 3272798	(47) 19.04.2023	(97) EP 3352832	(47) 19.04.2023
(97) EP 2911237	(47) 19.04.2023	(97) EP 3140486	(47) 19.04.2023	(97) EP 3273561	(47) 19.04.2023	(97) EP 3357272	(47) 19.04.2023
(97) EP 2912455	(47) 19.04.2023	(97) EP 3142535	(47) 19.04.2023	(97) EP 3273591	(47) 19.04.2023	(97) EP 3359182	(47) 19.04.2023

(97) EP 3945695	(47) 19.04.2023	(97) EP 3962923	(47) 19.04.2023	(97) EP 3981668	(47) 19.04.2023	(97) EP 4013610	(47) 19.04.2023
(97) EP 3945696	(47) 19.04.2023	(97) EP 3963234	(47) 19.04.2023	(97) EP 3983216	(47) 19.04.2023	(97) EP 4019289	(47) 19.04.2023
(97) EP 3945732	(47) 19.04.2023	(97) EP 3963485	(47) 19.04.2023	(97) EP 3983479	(47) 19.04.2023	(97) EP 4019821	(47) 19.04.2023
(97) EP 3945749	(47) 19.04.2023	(97) EP 3963497	(47) 19.04.2023	(97) EP 3983575	(47) 19.04.2023	(97) EP 4019925	(47) 19.04.2023
(97) EP 3946851	(47) 19.04.2023	(97) EP 3964444	(47) 19.04.2023	(97) EP 3983780	(47) 19.04.2023	(97) EP 4022175	(47) 19.04.2023
(97) EP 3947098	(47) 19.04.2023	(97) EP 3964989	(47) 19.04.2023	(97) EP 3986738	(47) 19.04.2023	(97) EP 4023475	(47) 19.04.2023
(97) EP 3947328	(47) 19.04.2023	(97) EP 3965201	(47) 19.04.2023	(97) EP 3987180	(47) 19.04.2023	(97) EP 4026395	(47) 19.04.2023
(97) EP 3947546	(47) 19.04.2023	(97) EP 3965942	(47) 19.04.2023	(97) EP 3987367	(47) 19.04.2023	(97) EP 4026749	(47) 19.04.2023
(97) EP 3947547	(47) 19.04.2023	(97) EP 3966001	(47) 19.04.2023	(97) EP 3991000	(47) 19.04.2023	(97) EP 4029354	(47) 19.04.2023
(97) EP 3948011	(47) 19.04.2023	(97) EP 3966203	(47) 19.04.2023	(97) EP 3991069	(47) 19.04.2023	(97) EP 4029422	(47) 19.04.2023
(97) EP 3948134	(47) 19.04.2023	(97) EP 3966260	(47) 19.04.2023	(97) EP 3992059	(47) 19.04.2023	(97) EP 4033907	(47) 19.04.2023
(97) EP 3948433	(47) 19.04.2023	(97) EP 3966459	(47) 19.04.2023	(97) EP 3992587	(47) 19.04.2023	(97) EP 4036171	(47) 19.04.2023
(97) EP 3948967	(47) 19.04.2023	(97) EP 3967471	(47) 19.04.2023	(97) EP 3993054	(47) 19.04.2023	(97) EP 4037568	(47) 19.04.2023
(97) EP 3948993	(47) 19.04.2023	(97) EP 3968369	(47) 19.04.2023	(97) EP 3993978	(47) 19.04.2023	(97) EP 4043680	(47) 19.04.2023
(97) EP 3949215	(47) 19.04.2023	(97) EP 3968567	(47) 19.04.2023	(97) EP 3994102	(47) 19.04.2023	(97) EP 4046238	(47) 19.04.2023
(97) EP 3949321	(47) 19.04.2023	(97) EP 3968815	(47) 19.04.2023	(97) EP 3994412	(47) 19.04.2023	(97) EP 4046750	(47) 19.04.2023
(97) EP 3949892	(47) 19.04.2023	(97) EP 3968817	(47) 19.04.2023	(97) EP 3994910	(47) 19.04.2023	(97) EP 4047421	(47) 19.04.2023
(97) EP 3950432	(47) 19.04.2023	(97) EP 3968827	(47) 19.04.2023	(97) EP 3995482	(47) 19.04.2023	(97) EP 4055472	(47) 19.04.2023
(97) EP 3950722	(47) 19.04.2023	(97) EP 3969299	(47) 19.04.2023	(97) EP 3995483	(47) 19.04.2023	(97) EP 4055921	(47) 19.04.2023
(97) EP 3951150	(47) 19.04.2023	(97) EP 3969553	(47) 19.04.2023	(97) EP 3995713	(47) 19.04.2023	(97) EP 4057867	(47) 19.04.2023
(97) EP 3952449	(47) 19.04.2023	(97) EP 3969718	(47) 19.04.2023	(97) EP 3995927	(47) 19.04.2023	(97) EP 4059751	(47) 19.04.2023
(97) EP 3953419	(47) 19.04.2023	(97) EP 3969773	(47) 19.04.2023	(97) EP 3996757	(47) 19.04.2023	(97) EP 4059780	(47) 19.04.2023
(97) EP 3955348	(47) 19.04.2023	(97) EP 3969793	(47) 19.04.2023	(97) EP 3996818	(47) 19.04.2023	(97) EP 4061265	(47) 19.04.2023
(97) EP 3955349	(47) 19.04.2023	(97) EP 3970310	(47) 19.04.2023	(97) EP 3997043	(47) 19.04.2023	(97) EP 4063419	(47) 19.04.2023
(97) EP 3955510	(47) 19.04.2023	(97) EP 3970535	(47) 19.04.2023	(97) EP 3997253	(47) 19.04.2023	(97) EP 4064465	(47) 19.04.2023
(97) EP 3955708	(47) 19.04.2023	(97) EP 3971067	(47) 19.04.2023	(97) EP 3999801	(47) 19.04.2023	(97) EP 4065330	(47) 19.04.2023
(97) EP 3956037	(47) 19.04.2023	(97) EP 3971444	(47) 19.04.2023	(97) EP 4000448	(47) 19.04.2023	(97) EP 4070981	(47) 19.04.2023
(97) EP 3957000	(47) 19.04.2023	(97) EP 3971588	(47) 19.04.2023	(97) EP 4000478	(47) 19.04.2023	(97) EP 4071603	(47) 19.04.2023
(97) EP 3957440	(47) 19.04.2023	(97) EP 3971989	(47) 19.04.2023	(97) EP 4000665	(47) 19.04.2023	(97) EP 4071936	(47) 19.04.2023
(97) EP 3957455	(47) 19.04.2023	(97) EP 3973693	(47) 19.04.2023	(97) EP 4001855	(47) 19.04.2023	(97) EP 4073186	(47) 19.04.2023
(97) EP 3957783	(47) 19.04.2023	(97) EP 3974055	(47) 19.04.2023	(97) EP 4002282	(47) 19.04.2023	(97) EP 4074367	(47) 19.04.2023
(97) EP 3957826	(47) 19.04.2023	(97) EP 3974618	(47) 19.04.2023	(97) EP 4003898	(47) 19.04.2023	(97) EP 4079002	(47) 19.04.2023
(97) EP 3957878	(47) 19.04.2023	(97) EP 3976453	(47) 19.04.2023	(97) EP 4004169	(47) 19.04.2023	(97) EP 4080296	(47) 19.04.2023
(97) EP 3959148	(47) 19.04.2023	(97) EP 3976588	(47) 19.04.2023	(97) EP 4004719	(47) 19.04.2023	(97) EP 4081711	(47) 19.04.2023
(97) EP 3959166	(47) 19.04.2023	(97) EP 3976591	(47) 19.04.2023	(97) EP 4007000	(47) 19.04.2023	(97) EP 4082011	(47) 19.04.2023
(97) EP 3959188	(47) 19.04.2023	(97) EP 3977700	(47) 19.04.2023	(97) EP 4008290	(47) 19.04.2023	(97) EP 4084594	(47) 19.04.2023
(97) EP 3959247	(47) 19.04.2023	(97) EP 3978371	(47) 19.04.2023	(97) EP 4008982	(47) 19.04.2023	(97) EP 4086511	(47) 19.04.2023
(97) EP 3959646	(47) 19.04.2023	(97) EP 3978417	(47) 19.04.2023	(97) EP 4009041	(47) 19.04.2023	(97) EP 4089883	(47) 19.04.2023
(97) EP 3960031	(47) 19.04.2023	(97) EP 3979454	(47) 19.04.2023	(97) EP 4009456	(47) 19.04.2023	(97) EP 4090196	(47) 19.04.2023
(97) EP 3960573	(47) 19.04.2023	(97) EP 3979841	(47) 19.04.2023	(97) EP 4010205	(47) 19.04.2023	(97) EP 4091365	(47) 19.04.2023
(97) EP 3960635	(47) 19.04.2023	(97) EP 3980420	(47) 19.04.2023	(97) EP 4010563	(47) 19.04.2023	(97) EP 4092692	(47) 19.04.2023
(97) EP 3961058	(47) 19.04.2023	(97) EP 3980426	(47) 19.04.2023	(97) EP 4011717	(47) 19.04.2023	(97) EP 4123723	(47) 19.04.2023
(97) EP 3961446	(47) 19.04.2023	(97) EP 3980476	(47) 19.04.2023	(97) EP 4012689	(47) 19.04.2023		
(97) EP 3961769	(47) 19.04.2023	(97) EP 3980495	(47) 19.04.2023	(97) EP 4012703	(47) 19.04.2023		
(97) EP 3962134	(47) 19.04.2023	(97) EP 3980723	(47) 19.04.2023	(97) EP 4013523	(47) 19.04.2023		

Zveřejněné překlady evropských patentových spisů

U následujících udělených evropských patentů s účinky pro Českou republiku byl majitelem předložen překlad patentového spisu do českého jazyka (§ 35c odst. 2 až 4 zákona č. 527/1990 Sb., v platném znění). Údaje jsou řazeny vzestupně podle čísel evropských patentů.

(97) EP 2675541		H01M 4/139	(2010.01)
(47) 30.11.2022		H01M 4/38	(2006.01)
(97) 23.08.2012		H01M 4/1395	(2010.01)
(51) B01D 17/02	(2006.01)	H01M 4/62	(2006.01)
B01D 19/00	(2006.01)	H01M 4/74	(2006.01)
B01D 21/00	(2006.01)	H01M 10/052	(2010.01)
(96) 17.02.2012		H01M 4/66	(2006.01)
(96) 12708174.3		H01M 4/02	(2006.01)
(73) Flamco B.V., 1358 DB Almere, NL		(96) 02.10.2012	
(72) CNOSSEN, Jan Henk, NL-8723 CP Koudum, NL		(96) 12837889.0	
DEVLIN, Terence Arthur, NL-7312 AP Apeldoorn, NL		(73) OneD Material, Inc., Palo Alto, CA 94304, US	
(54) Zlepšené odstraňovací zařízení na odstranění mikroubulin a nečistot		(72) ZHU, Yimin, Fremont, California 94538, US	
(32) 2006225, 2006227, 2006226		DU, Chunsheng, Fremont, California 94539, US	
(31) 17.02.2011, 17.02.2011, 17.02.2011		SHIN, Joon, San Jose, California 95129, US	
(33) NL, NL, NL		(54) Aktivní materiály křemíkové nanostruktury pro lithium-iontové	
(86) PCT/NL2012/050092		baterie a procesy, kompozice, komponenty a zařízení s nimi související	
(87) WO 2012/112049		(32) 201161543791 P	
(74) PATENTSERVIS Praha a.s., Na Podkovce 281/10, Praha 4, Podolí, 14700		(31) 05.10.2011	
		(33) US	
(97) EP 2764565		(86) PCT/US2012/058418	
(47) 22.02.2023		(87) WO 2013/052456	
(97) 11.04.2013		(74) ŽOVICOVÁ & ŽOVIC IP, s.r.o., Záhradnícka 36, Bratislava 82108	
(51) H01M 4/04	(2006.01)		
H01M 4/134	(2010.01)		

(97) **EP 2864437**
(47) 01.03.2023
(97) 27.12.2013
(51) **C09K 3/18** (2006.01)
(96) 24.06.2013
(96) 13731477.9
(73) Esseco UK Limited, Wakefield, Yorkshire WF1 5PH, GB
(72) McCONNELL, Alistair, Wakefield Yorkshire WF1 5PH, GB
(54) **Kompozice a metody odmrazování a/nebo prevence vzniku námrazy**
(32) 201211060, 201211995
(31) 22.06.2012, 05.07.2012
(33) GB, GB
(86) PCT/GB2013/051647
(87) WO 2013/190332
(74) ŽOVICOVÁ & ŽOVIC IP, s.r.o., Záhradnícka 36, Bratislava 82108

(97) **EP 3090213**
(47) 01.02.2023
(97) 18.06.2015
(51) **F24H 1/52** (2022.01)
F24H 9/00 (2022.01)
F24H 1/41 (2022.01)
F24D 11/02 (2006.01)
(96) 12.12.2014
(96) 14828326.0
(73) Intergas Verwarming B.V., 7742 NA Coevorden, NL
(72) COOL, Peter Jan, NL-7241 GA Lochem, NL
(54) **Výměník tepla, topné zařízení, topný systém a způsob ohřevu vody**
(32) 2011960
(31) 13.12.2013
(33) NL
(86) PCT/NL2014/050854
(87) WO 2015/088343
(74) PatentEnter s.r.o., Koliště 1965/13a, Brno, Černá Pole, 60200

(97) **EP 3097222**
(47) 29.03.2023
(97) 30.07.2015
(51) **C25D 3/06** (2006.01)
C25D 17/00 (2006.01)
(96) 26.01.2015
(96) 15701521.5
(73) COVENTYA S.p.A., 22060 Carugo (CO), IT
(72) DAL ZILLO, Diego, 31055 Quinto di Treviso, IT
SCHIAVON, Gianluigi, 31021 Mogliano Veneto, IT
(54) **Galvanická lázeň obsahující trojmocný chrom a způsob nanášení chromu**
(32) 14152463
(31) 24.01.2014
(33) EP
(86) PCT/EP2015/051469
(87) WO 2015/110627
(74) FISCHER IP s.r.o., Na hrobci 294/5, Praha 2, Nové Město, 12800

(97) **EP 3129067**
(47) 04.01.2023
(97) 24.09.2015
(51) **A61K 47/60** (2017.01)
C07K 16/28 (2006.01)
C07K 16/32 (2006.01)
C07K 16/40 (2006.01)
(96) 18.03.2015
(96) 15714117.7
(73) Genzyme Corporation, Cambridge, MA 02141, US
(72) AVILA, Luis, Bridgewater, NJ 08807, US
PAN, Clark, Bridgewater, NJ 08807, US
QIU, Huawei, Bridgewater, NJ 08807, US
ZHOU, Qun, Bridgewater, NJ 08807, US
(54) **Místně specifické glykoinženýrství cílových částí**
(32) 201461955682 P, 201462061556 P
(31) 19.03.2014, 08.10.2014
(33) US, US
(86) PCT/US2015/021342
(87) WO 2015/143091
(74) THK Legal s.r.o., Přístavní 531/24, Praha 7, Holešovice, 17000

(97) **EP 3177149**
(47) 25.01.2023
(97) 11.02.2016
(51) **A01N 37/44** (2006.01)
A01N 63/20 (2020.01)
A01N 63/22 (2020.01)
A01N 63/28 (2020.01)
A01N 63/00 (2020.01)
A01P 21/00 (2006.01)
A23K 10/12 (2016.01)
A23K 10/18 (2016.01)
A23K 50/75 (2016.01)
A23K 50/80 (2016.01)
A61K 35/00 (2006.01)
A61K 35/742 (2015.01)
B09C 1/10 (2006.01)
C02F 11/04 (2006.01)
C05F 11/08 (2006.01)
C09K 8/582 (2006.01)
C11D 3/38 (2006.01)
C12N 1/20 (2006.01)
C12P 5/02 (2006.01)
A01N 25/00 (2006.01)
(96) 06.08.2015
(96) 15830591.2
(73) Envera LIC, LLC, West Chester, PA 19380, US
(72) HASHMAN, Tommie Eugene, West Chester, PA 19382, US
MATHENY, Michael, West Chester, PA 19380, US
(54) **Kompozice bakteriálních spor pro průmyslová použití**
(32) 201462033825 P
(31) 06.08.2014
(33) US
(86) PCT/US2015/043979
(87) WO 2016/022779
(74) ŽOVICOVÁ & ŽOVIC IP, s.r.o., Záhradnícka 36, Bratislava 82108

(97) **EP 3187772**
(47) 01.02.2023
(97) 05.07.2017
(51) **H05B 45/10** (2020.01)
(96) 03.01.2017
(96) 17150120.8
(73) Zedel, 38920 Crolles, FR
(72) MARIE, Christophe, 38420 Le Versoud, FR
BORTOLOTTI, Raphaë, 74940 Annecy le Vieux, FR
(54) **Přenosné svítidlo s vylepšeným zajišťovacím mechanismem**
(32) 16150107
(31) 04.01.2016
(33) EP
(74) PatentEnter s.r.o., Koliště 1965/13a, Brno, Černá Pole, 60200

(97) **EP 3218005**
(47) 04.01.2023
(97) 19.05.2016
(51) **C07K 16/44** (2006.01)
C07K 16/28 (2006.01)
A61K 47/68 (2017.01)
A61P 35/00 (2006.01)
(96) 12.11.2015
(96) 15859152.9
(73) Seagen Inc., Bothell, WA 98021, US
(72) DA SILVA, Ana Paula Galvao, San Diego California 92129, US
GHADERI, Darius, 88471 Laupheim, DE
ZHANG, Mai, Carlsbad California 92011, US
MEETZE, Kristan, Lexington Massachusetts 02420, US
DESANDER, Julie, Arlington Massachusetts 02476, US
BEHRENS, Jeffrey, Newton Massachusetts 02468, US
EAVARONE, David A., North Quincy Massachusetts 02171, US
PRENDERGAST, Jillian M., Maynard Massachusetts 01754, US
(54) **Sloučeniny interagující s glykany a způsoby použití**
(32) 201462078610 P, 201562102527 P, 201562145214 P, 201562173560 P, 201562187587 P
(31) 12.11.2014, 12.01.2015, 09.04.2015, 10.06.2015, 01.07.2015
(33) US, US, US, US, US

(86) PCT/US2015/060287
(87) WO 2016/077526
(74) ŽOVICOVÁ & ŽOVIC IP, s.r.o., Záhradnícka 36, Bratislava 82108

(97) **EP 3224400**
(47) 29.03.2023
(97) 02.06.2016
(51) **D06F 49/00** (2006.01)
D06F 49/04 (2006.01)
F26B 5/08 (2006.01)
D06F 49/06 (2006.01)
D06F 37/24 (2006.01)

(96) 25.11.2015
(96) 15863811.4
(73) Extractor Corporation, South Elgin, IL 60177, US
(72) HOFFMAN, Lindsay A., Sycamore, IL 60178, US
HOFFMAN, Hugh J., South Elgin, IL 60124, US
NOWAK, Amber D., Elgin, IL 60124, US
SLOWIK, Steven C., Wheeling, IL 60090, US
SCOLA, Michael J., Roselie, IL 60172, US
MILLER, Benjamin D., Deerfield, IL 60015, US

(54) **Odstředivý separátor**

(32) 201414555081
(31) 26.11.2014
(33) US
(86) PCT/US2015/062789
(87) WO 2016/086198
(74) ŽOVICOVÁ & ŽOVIC IP, s.r.o., Záhradnícka 36, Bratislava 82108

(97) **EP 3310563**
(47) 11.01.2023
(97) 29.12.2016
(51) **B29D 30/06** (2006.01)
B29D 30/00 (2006.01)
(96) 25.05.2016
(96) 16747722.3
(73) Harburg-Freudenberger Maschinenbau GmbH, 21079 Hamburg, DE
(72) BAHLKE, Stefan, 21337 Lüneburg, DE

(54) **Manipulační zařízení pro pneumatiky**

(32) 102015008118
(31) 22.06.2015
(33) DE
(86) PCT/DE2016/000225
(87) WO 2016/206670
(74) Havlík Švorčík a partneři, advokátní a patentová kancelář, JUDr. Michal Havlík, Hálkova 1406/2, Praha 2, Nové Město, 12000

(97) **EP 3313849**
(47) 22.02.2023
(97) 29.12.2016
(51) **C07D 495/04** (2006.01)
A61K 31/519 (2006.01)
A61P 35/00 (2006.01)
A61P 37/00 (2006.01)

(96) 22.06.2016
(96) 16731155.4
(73) Les Laboratoires Servier, 92284 Suresnes, FR
Vernalis (R&D) Limited, Cambridge CB21 6GB, GB
(72) SZLÁVIK, Zoltán, 1121 Budapest, HU
PACZAL, Attila, H-1158 Budapest, HU
BÁLINT, Balázs, 2151 Fót, HU
KOTSCHY, András, 2045 Törökbalint, HU
CHANRION, Maïa, 92130 Issy Les Moulinaux, FR
GENESTE, Olivier, 92500 Rueil Malmaison, FR
DAVIDSON, James Edward Paul, Cambridge Cambridgeshire CB22 5DJ, GB
MURRAY, James Brooke, Linton Cambridgeshire CB21 4YL, GB
SIPOS, Szabolcs, H-1139 Budapest, HU
PROSZENYÁK, Ágnes, 1037 Budapest, HU

(54) **Nové deriváty hydroxykyselin, způsob jejich přípravy a farmaceutické kompozice, které je obsahují**

(32) 1555753
(31) 23.06.2015
(33) FR

(86) PCT/EP2016/064417
(87) WO 2016/207216
(74) ZIVKO MIJATOVIĆ & PARTNERS s.r.o., Jugoslávských partyzánů 639/26, Praha 6, Bubeneč, 16000

(97) **EP 3321448**
(47) 08.03.2023
(97) 16.05.2018
(51) **E04F 15/10** (2006.01)
E04F 15/02 (2006.01)
F16B 5/00 (2006.01)

(96) 25.01.2012
(96) 17165187.0
(73) Akzenta Paneele + Profile GmbH, 56759 Kaisersesch, DE
(72) Hannig, Hans-Jürgen, 51427 Bergisch Gladbach, DE
(54) **Panel**
(32) 102011009746, 102011086846
(31) 28.01.2011, 22.11.2011
(33) DE, DE
(74) Mgr. Jana Šuranová Traplová, advokátka, Přístavní 24, Praha 7, 17000

(97) **EP 3340932**
(47) 18.01.2023
(97) 02.03.2017
(51) **A61F 2/24** (2006.01)

(96) 22.08.2016
(96) 16839937.6
(73) Edwards Lifesciences Corporation, Irvine, CA 92614, US
(72) TAYEB, Liron, Irvine, CA 92614, US
TAMIR, Ilan, Irvine, CA 92614, US
(54) **Potah a způsob sestavení transkatetrové chlopně**
(32) 201562209180 P, 201615240570
(31) 24.08.2015, 18.08.2016
(33) US, US
(86) PCT/US2016/048028
(87) WO 2017/035069
(74) Rott, Růžička & Guttman a spol., Vyskočilova 1566, Praha 4, Michle, 14000

(97) **EP 3355889**
(47) 15.02.2023
(97) 06.04.2017
(51) **A61K 9/00** (1968.09)
A61K 9/06 (1968.09)
A61K 9/10 (1974.07)
A61K 9/20 (1974.07)
A61K 9/48 (1974.07)
A61K 31/505 (1974.07)
A61K 45/06 (1974.07)
A61K 47/38 (1990.01)
A61K 47/44 (1990.01)
A61P 11/14 (2000.01)
A61P 43/00 (2000.01)

(96) 23.09.2016
(96) 16852340.5
(73) Affrent Pharmaceuticals Inc., New Jersey 07065, US
(72) FORD, Anthony, P., San Mateo, California 94403, US
GLAUB, Kathleen Sereda, San Mateo, California 94403, US
KITT, Michael, M., San Mateo, California 94403, US
SMITH, Steven, San Mateo, California 94403, US
(54) **Diaminopyrimidinové modulatory receptoru p2x3 a p2x2/3 pro použití při léčbě kašle**
(32) 201562234584 P, 201662336381 P
(31) 29.09.2015, 13.05.2016
(33) US, US
(86) PCT/US2016/053223
(87) WO 2017/058645
(74) PATENTSERVIS Praha a.s., Na Podkovce 281/10, Praha 4, Podolí, 14700

(97) **EP 3360538**
(47) 15.02.2023
(97) 15.08.2018
(51) **A61K 9/00** (1968.09)
A61K 47/34 (1990.01)
A61K 47/22 (1990.01)
A61K 31/485 (1974.07)

- (96) 06.06.2011
(96) 17205986.7
(73) Indivior UK Limited, Priory Park Hull HU4 7DY, GB
(72) NORTON, Richard, L., Fort Collins, Colorado 80525, US
WATKINS, Andrew, Fort Collins, Colorado 80525, US
ZHOU, Mingxing, Fort Collins, Colorado 80525, US
(54) **Injekčně aplikovatelná tekutá kompozice obsahující buprenorfin**
(32) 201009549
(31) 08.06.2010
(33) GB
(74) ŽOVICOVÁ & ŽOVIC IP, s.r.o., Záhradnícka 36, Bratislava, 82108
-
- (97) **EP 3380479**
(47) 07.12.2022
(97) 01.06.2017
(51) **C07D 495/04** (2006.01)
A61K 31/519 (2006.01)
A61P 3/04 (2006.01)
A61P 31/10 (2006.01)
A01N 43/90 (2006.01)
(96) 22.11.2016
(96) 16809272.4
(73) Gilead Apollo, LLC, Foster City CA 94404, US
(72) GHOSH, Shomir, Foster City California 94404, US
GREENWOOD, Jeremy Robert, Foster City California 94404, US
HARRIMAN, Geraldine C., Foster City California 94404, US
LEIT DE MORADEL, Silvana Marcel, Foster City California 94404, US
(54) **Triazolové inhibitory ACC a jejich použití**
(32) 201562259966 P
(31) 25.11.2015
(33) US
(86) PCT/US2016/063410
(87) WO 2017/091617
(74) Havlík Švorčík a partneři, advokátní a patentová kancelář, JUDr. Michal Havlík, Hálkova 1406/2, Praha 2, Nové Město, 12000
-
- (97) **EP 3380480**
(47) 14.12.2022
(97) 01.06.2017
(51) **C07D 495/04** (2006.01)
A61K 31/519 (2006.01)
A61P 3/04 (2006.01)
A61P 31/10 (2006.01)
A01N 43/90 (2006.01)
(96) 22.11.2016
(96) 16810189.7
(73) Gilead Apollo, LLC, Foster City CA 94404, US
(72) GHOSH, Shomir, Foster City California 94404, US
GREENWOOD, Jeremy Robert, Foster City California 94404, US
HARRIMAN, Geraldine C., Foster City California 94404, US
LEIT DE MORADEL, Silvana Marcel, Foster City California 94404, US
(54) **Pyrazolové inhibitory ACC a jejich použití**
(32) 201562259973 P
(31) 25.11.2015
(33) US
(86) PCT/US2016/063386
(87) WO 2017/091600
(74) Havlík Švorčík a partneři, advokátní a patentová kancelář, JUDr. Michal Havlík, Hálkova 1406/2, Praha 2, Nové Město, 12000
-
- (97) **EP 3393510**
(47) 22.02.2023
(97) 29.06.2017
(51) **A61K 39/12** (2006.01)
C07K 14/005 (2006.01)
(96) 23.12.2016
(96) 16828746.4
(73) Valnea Austria GmbH, 1030 Vienna, AT
(72) BARBERO CALZADO, Jana, 1050 Vienna, AT
NEBENFÜHR, Mario, 1030 Vienna, AT
SCHLEGL, Robert, 2500 Siegenfeld, AT
WEBER, Michael, 1120 Vienna, AT
WRUSS, Jürgen, 1100 Vienna, AT
(54) **Vakcína proti viru zika**
(32) 15202585, 16161068, 16176025, 16176049, 16182845
(31) 23.12.2015, 18.03.2016, 23.06.2016, 23.06.2016, 04.08.2016
-
- (33) EP, EP, EP, EP, EP
(86) PCT/EP2016/082664
(87) WO 2017/109225
(74) PatentEnter s.r.o., Koliště 1965/13a, Brno, Černá Pole, 60200
-
- (97) **EP 3408450**
(47) 01.03.2023
(97) 03.08.2017
(51) **E01B 27/13** (2006.01)
(96) 29.12.2016
(96) 16826704.5
(73) Plasser & Theurer Export von Bahnbaumaschinen Gesellschaft m.b.H., 1010 Wien, AT
(72) PHILIPP, Thomas, 4060 Leonding, AT
HOFSTÄTTER, Josef, 4048 Puchenau, AT
(54) **Způsob zhutňování štěrkového lože koleje**
(32) 342016
(31) 26.01.2016
(33) AT
(86) PCT/EP2016/002185
(87) WO 2017/129215
(74) Mgr. Jana Šuranová Traplová advokátka, Přístavní 24, Praha 7, 17000
-
- (97) **EP 3454646**
(47) 21.12.2022
(97) 16.11.2017
(51) **A01K 31/19** (2006.01)
A01K 41/00 (2006.01)
A01K 43/00 (2006.01)
A01K 45/00 (2006.01)
(96) 10.05.2017
(96) 17730271.8
(73) Vervaeke-Belavi, 8700 Tielt, BE
(72) VERVAEKE, Steven, 8700 Tielt, BE
(54) **Způsob přenosu předinkubovaných vajec do drůbežárny a v tomto způsobu používaný přenašecí stroj**
(32) 201605334
(31) 11.05.2016
(33) BE
(86) PCT/IB2017/052725
(87) WO 2017/195128
(74) Havlík Švorčík a partneři, advokátní a patentová kancelář, JUDr. Michal Havlík, Hálkova 1406/2, Praha 2, Nové Město, 12000
-
- (97) **EP 3458083**
(47) 02.11.2022
(97) 23.11.2017
(51) **C07K 14/54** (2006.01)
A61K 38/20 (2006.01)
C12N 15/67 (2006.01)
A61K 9/51 (2006.01)
A61P 35/00 (2006.01)
(96) 18.05.2017
(96) 17726458.7
(73) ModernaTX, Inc., Cambridge, MA 02139, US
(72) FREDERICK, Joshua, Cambridge Massachusetts 02139, US
HEWITT, Susannah, Cambridge Massachusetts 02139, US
BAI, Ailin, Cambridge Massachusetts 02139, US
HOGE, Stephen, Cambridge Massachusetts 02139, US
PRESNYAK, Vladimir, Cambridge Massachusetts 02139, US
MCFADYEN, Iain, Cambridge Massachusetts 02139, US
BENENATO, Kerry, Cambridge Massachusetts 02139, US
KUMARASINGHE, Ellalahewage Sathyajith, Cambridge Massachusetts 02139, US
(54) **Polynukleotidy kódující interleukin-12 (IL12) a jejich použití**
(32) 201662338483 P, 201762443693 P
(31) 18.05.2016, 07.01.2017
(33) US, US
(86) PCT/US2017/033422
(87) WO 2017/201350
(74) PatentEnter s.r.o., Koliště 1965/13a, Brno, Černá Pole, 60200
-
- (97) **EP 3458633**
(47) 28.12.2022
(97) 23.11.2017
(51) **D03D 41/00** (2006.01)

	<i>B33Y 10/00</i>	(2015.01)	(86)	PCT/EP2017/068154	
	<i>B33Y 30/00</i>	(2015.01)	(87)	WO 2018/024481	
	<i>B33Y 70/00</i>	(2020.01)	(74)	Čermák a spol., JUDr. Karel Čermák Ph.D. LL.M., advokát, Elišky Peškové 735/15, Praha 5, Smíchov, 15000	
	<i>B33Y 80/00</i>	(2015.01)			
	<i>D03D 15/00</i>	(2021.01)			
	<i>D03J 1/06</i>	(2006.01)	(97)	EP 3515707	
(96)	15.05.2017		(47)	04.01.2023	
(96)	17799954.7		(97)	29.03.2018	
(73)	Georgia Tech Research Corporation, Atlanta, 30318, GA, US		(51)	<i>B27N 3/28</i>	(2006.01)
(72)	OBERSTE, Christopher Marc, Atlanta, Georgia 30332, US			<i>B29C 48/16</i>	(2019.01)
	CHENG, Phillip Sung Tse, Atlanta, Georgia 30332, US		(96)	21.09.2017	
	WANG, Ben, Atlanta, Georgia 30332, US		(96)	17794097.0	
(54)	Systémy a způsoby pro kontinuální výrobu tkaných kompozitních materiálů		(73)	Handelsonderneming We-Ha, 5751 HC Deurne, NL	
(32)	201662336974 P		(72)	HOEBERGEN, Wilhelmus Maria, Deurne, NL	
(31)	16.05.2016		(54)	Způsob výroby dřevěného kompozitu	
(33)	US		(32)	1042071	
(86)	PCT/US2017/032703		(31)	23.09.2016	
(87)	WO 2017/200935		(33)	NL	
(74)	HARBER IP s.r.o., Dukelských hrdinů 567/52, Praha 7, Holešovice, 17000		(86)	PCT/NL2017/050626	
			(87)	WO 2018/056813	
			(74)	ŽOVICOVÁ & ŽOVIC IP, s.r.o., Záhradnícka 36, Bratislava 82108	
(97)	EP 3477286		(97)	EP 3516101	
(47)	01.03.2023		(47)	21.09.2022	
(97)	01.05.2019		(97)	29.03.2018	
(51)	<i>G01N 21/78</i>	(2006.01)	(51)	<i>D05B 27/10</i>	(2006.01)
	<i>G01N 21/84</i>	(2006.01)		<i>D05B 35/10</i>	(2006.01)
(96)	25.10.2017		(96)	25.09.2017	
(96)	17198287.9		(96)	17791284.7	
(73)	F. Hoffmann-La Roche AG, 4070 Basel, CH		(73)	Pfaff Industriesysteme und Maschinen GmbH, 67661 Kaiserslautern, DE	
(72)	LIMBURG, Bernd, 68305 Mannheim, DE		(72)	MANUEL, Karl-Ludwig, 67731 Otterbach, DE	
	BERG, Max, 68305 Mannheim, DE		(54)	Šicí stroj s tažným zařízením a způsob šití	
(54)	Způsoby a zařízení pro provádění analytického měření		(32)	102016011557	
(74)	KOREJZOVA LEGAL vos, JUDr. Petra Sauvage de Brantes, Korunní 810/104, Praha 10, Vinohrady, 10100		(31)	26.09.2016	
			(33)	DE	
			(86)	PCT/EP2017/001136	
			(87)	WO 2018/054539	
			(74)	Mgr. Jana Šuranová Traplová, advokátka, Přístavní 24, Praha 7, 17000	
(97)	EP 3489318		(97)	EP 3525615	
(47)	22.02.2023		(47)	22.03.2023	
(97)	29.05.2019		(97)	19.04.2018	
(51)	<i>C09J 7/38</i>	(2018.01)	(51)	<i>A46B 9/02</i>	(2006.01)
	<i>C09J 7/35</i>	(2018.01)		<i>A46B 9/06</i>	(2006.01)
	<i>C09J 7/10</i>	(2018.01)		<i>A46D 1/00</i>	(2006.01)
(96)	27.11.2018		(96)	11.10.2017	
(96)	18208679.3		(96)	17794041.8	
(73)	tesa SE, 22848 Norderstedt, DE		(73)	Tangle Teezer Limited, London SW9 9SL, GB	
(72)	GEELINK, Martin, 22453 Hamburg, DE		(72)	PULFREY, Shaun, London SW4 0ES, GB	
	ELLRINGMANN, Ute, 22589 Hamburg, DE			TREEBY, Cameron Bruce William, London E3 5HE, GB	
	OLIVER, Robert, Lowell, 49331, US		(54)	Tupirovací kartáč	
(54)	Těsnící páska a způsoby její výroby		(32)	201617364	
(32)	201715823710		(31)	13.10.2016	
(31)	28.11.2017		(33)	GB	
(33)	US		(86)	PCT/GB2017/053070	
(74)	KOREJZOVA LEGAL vos, JUDr. Petra Sauvage de Brantes, Korunní 810/104, Praha 10, Vinohrady, 10100		(87)	WO 2018/069697	
			(74)	KOREJZOVA LEGAL vos, JUDr. Petra Sauvage de Brantes, Korunní 810/104, Praha 10, Vinohrady, 10100	
(97)	EP 3493940		(97)	EP 3531967	
(47)	15.02.2023		(47)	25.01.2023	
(97)	08.02.2018		(97)	03.05.2018	
(51)	<i>B23K 20/10</i>	(1980.01)	(51)	<i>A61F 2/01</i>	(2006.01)
	<i>H01R 43/02</i>	(1968.09)	(96)	18.09.2017	
	<i>H02G 1/14</i>	(1968.09)	(96)	17781388.8	
	<i>H01L 23/00</i>	(1974.07)	(73)	Protembis GmbH, 52074 Aachen, DE	
	<i>B23K 31/12</i>	(1990.01)	(72)	SCHUMACHER, Oliver, 52066 Aachen, DE	
	<i>B23K 101/38</i>	(1990.01)		PFENNIG, Michael, 52072 Aachen, DE	
(96)	18.07.2017			JIMENEZ DIAZ, Victor Alfonso, 36207 Vigo Pontevedra, ES	
(96)	17748666.9			RASMUS, Conrad, 10119 Berlin, DE	
(73)	Schunk Sonosystems GmbH, 35435 Wetztenberg, DE			VON MANGOLDT, Karl, 52074 Aachen, DE	
(72)	WAGENBACH, Udo, 35418 Buseck, DE		(54)	Zařízení na ochranu proti embolím, způsob jeho skládání a tvarovací zařízení	
	SCHMIDT, Reiner, 35457 Lollar, DE		(32)	102016012869	
	SCHUCH, Alexander, 35460 Staufenberg, DE		(31)	28.10.2016	
	RUEHL, Sebastian, 35083 Wetter, DE		(33)	DE	
	BECKER, Stephan, 35037 Marburg, DE				
(54)	Zařízení a způsob výroby testovaného svarového spoje				
(32)	102016214227				
(31)	02.08.2016				
(33)	DE				

(86) PCT/EP2017/001097
(87) WO 2018/077458
(74) ŽOVICOVÁ & ŽOVIC IP, s.r.o., Záhradnícka 36, Bratislava 82108

(97) **EP 3535226**
(47) 04.01.2023
(97) 11.05.2018
(51) **C04B 28/02** (2006.01)
C04B 18/04 (2006.01)
C04B 28/00 (2006.01)
C04B 111/10 (2006.01)
C04B 111/72 (2006.01)
(96) 04.11.2016
(96) 16920601.8
(73) En-Tech Corporation, Closter, New Jersey 07624, US
(72) CAMALI, Eugene James, Bellair Shores, Florida 33786, US
SCHRELL, Andreas, 65719 Hofheim, DE
BENZ, Robert George, Cranford, New Jersey 07624, US
(54) **Způsob aplikace materiálu na bázi jině než portlandský cement**
(86) PCT/US2016/060639
(87) WO 2018/084858
(74) ŽOVICOVÁ & ŽOVIC IP, s.r.o., Záhradnícka 36, Bratislava 82108

(97) **EP 3568655**
(47) 01.03.2023
(97) 19.07.2018
(51) **F28D 21/00** (2006.01)
F28D 9/00 (2006.01)
F28F 3/10 (2006.01)
F28F 9/00 (2006.01)
(96) 16.01.2018
(96) 18702355.1
(73) Core Production Waalwijk B.V., 5145NE Waalwijk, NL
(72) VAN KASTEREN, Marinus Henricus Johannes, 5145NE WAALWIJK, NL
(54) **Rekuperátor**
(32) 2018175
(31) 16.01.2017
(33) NL
(86) PCT/NL2018/050032
(87) WO 2018/132014
(74) ŽOVICOVÁ & ŽOVIC IP, s.r.o., Záhradnícka 36, Bratislava 82108

(97) **EP 3573620**
(47) 14.12.2022
(97) 02.08.2018
(51) **A61K 31/549** (2006.01)
A61K 31/41 (2006.01)
A61K 31/4418 (2006.01)
A61K 31/382 (2006.01)
A61K 31/40 (2006.01)
A61K 31/4035 (2006.01)
A61K 31/404 (2006.01)
A61K 31/4178 (2006.01)
A61K 31/4184 (2006.01)
A61K 31/4422 (2006.01)
A61K 31/495 (2006.01)
A61K 31/517 (2006.01)
A61K 31/554 (2006.01)
A61K 31/277 (2006.01)
A61P 9/12 (2006.01)
(96) 23.01.2018
(96) 18745362.6
(73) The George Institute for Global Health, Sydney, New South Wales, 2042, AU
(72) RODGERS, Anthony, Sydney, New South Wales 2042, AU
MACMAHON, Stephen, Sydney, New South Wales 2042, AU
(54) **Kompozice pro léčbu vysokého krevního tlaku**
(32) 201762450324 P
(31) 25.01.2017
(33) US
(86) PCT/IB2018/000083
(87) WO 2018/138578
(74) ŽOVICOVÁ & ŽOVIC IP, s.r.o., Záhradnícka 36, Bratislava, 82108

(97) **EP 3575537**
(47) 18.01.2023
(97) 04.12.2019
(51) **E06B 3/30** (2006.01)
E06B 3/263 (2006.01)
(96) 28.05.2018
(96) 18305645.6
(73) IMEPSA, 24110 Montrem, FR
(72) BAILLE, Thierry, 85770 Vix, FR
(54) **Obložení rámové konstrukce a postup použití takového obložení**
(74) Havlík Švorčík a partneři, advokátní a patentová kancelář, JUDr. Martin Švorčík, Hálkova 1406/2, Praha 2, Nové Město, 12000

(97) **EP 3580414**
(47) 05.04.2023
(97) 16.08.2018
(51) **E05B 83/24** (2014.01)
E05B 81/70 (2014.01)
E05B 15/04 (2006.01)
E05B 17/00 (2006.01)
(96) 24.01.2018
(96) 18703193.5
(73) Kiekert AG, 42579 Heiligenhaus, DE
(72) WEICHSEL, Ulrich, 47249 Duisburg, DE
(54) **Zámek dveří motorového vozidla, zejména zámek kapoty**
(32) 102017102813
(31) 13.02.2017
(33) DE
(86) PCT/DE2018/100051
(87) WO 2018/145692
(74) Rott, Růžička & Guttman a spol., Vyskočilova 1566, Praha 4, Michle, 14000

(97) **EP 3581650**
(47) 28.12.2022
(97) 18.12.2019
(51) **C12N 9/64** (2006.01)
C12N 15/57 (2006.01)
A61K 38/48 (2006.01)
(96) 15.09.2009
(96) 19174517.3
(73) uniQure biopharma B.V., 1105 BP Amsterdam, NL
(72) Simioni, Paolo, 35128 Padova, IT
(54) **Mutant polypeptidu faktoru IX, jeho použití a způsoby jeho výroby**
(32) BO20080564, BO20090275
(31) 15.09.2008, 06.05.2009
(33) IT, IT
(74) Havlík Švorčík a partneři, advokátní a patentová kancelář, JUDr. Michal Havlík, Hálkova 1406/2, Praha 2, Nové Město, 12000

(97) **EP 3583261**
(47) 07.12.2022
(97) 23.08.2018
(51) **D05B 65/02** (2006.01)
(96) 15.02.2018
(96) 18709257.2
(73) Pfaff Industriesysteme und Maschinen GmbH, 67661 Kaiserslautern, DE
(72) IMMETSBERGER, Markus, 67731 Otterbach, DE
(54) **Šicí zařízení a způsob šití zásevků**
(32) 102017001537
(31) 16.02.2017
(33) DE
(86) PCT/EP2018/000062
(87) WO 2018/149547
(74) Mgr. Jana Šuranová Traplová, advokátka, Přístavní 531/24, Praha 7, Holešovice, 17000

(97) **EP 3586825**
(47) 18.01.2023
(97) 01.01.2020
(51) **A61K 9/08** (2006.01)
A61K 47/34 (2017.01)
(96) 29.12.2011
(96) 19169971.9
(73) MEDINCELL S.A., 34830 Jacou, FR
(72) GAUDRIAULT, Georges, 34080 Montpellier, FR

(54) **Biologicky rozložitelné kompozice pro podání léčiv**
(32) 201061428007 P
(31) 29.12.2010
(33) US
(74) Mgr. Jana Šuranová Traplová, advokátka, Přístavní 531/24, Praha 7, Holešovice, 17000

(97) **EP 3596041**
(47) 02.11.2022
(97) 20.09.2018
(51) **C07C 229/16** (2006.01)
C07D 233/61 (2006.01)
C07C 275/14 (2006.01)
C07C 311/05 (2006.01)
C07C 335/08 (2006.01)
C07C 233/36 (2006.01)
C07D 295/13 (2006.01)
C07C 279/28 (2006.01)
C07D 239/46 (2006.01)
C07D 473/00 (2006.01)
A61K 47/14 (2017.01)
A61K 47/24 (2006.01)
A61K 47/28 (2006.01)
A61K 9/127 (2006.01)
A61K 9/51 (2006.01)
C07D 249/04 (2006.01)
C07C 259/06 (2006.01)
C07C 307/06 (2006.01)

(96) 15.03.2018
(96) 18715412.5
(73) ModernaTX, Inc., Cambridge, MA 02139, US
(72) BENENATO, Kerry E., Cambridge Massachusetts 02139, US
KUMARASINGHE, Ellalahewage Sathyajith, Cambridge Massachusetts 02139, US
CORNEBISE, Mark, Cambridge Massachusetts 02139, US

(54) **Sloučenina a kompozice pro intracelulární dodávání terapeutických činidel**

(32) 201762471937 P, 201762475140 P
(31) 15.03.2017, 22.03.2017
(33) US, US
(86) PCT/US2018/022717
(87) WO 2018/170306
(74) PatentEnter s.r.o., Koliště 1965/13a, Brno, Černá Pole, 60200

(97) **EP 3616274**
(47) 15.03.2023
(97) 01.11.2018
(51) **H01R 43/042** (2006.01)
(96) 24.04.2018
(96) 18720215.5
(73) Weidmüller Interface GmbH & Co. KG, 32758 Detmold, DE
(72) BRÖKER, Thilo, 32758 Detmold, DE
SCHINDLER, Rico, 32457 Porta Westfalica, DE
DAHLMANN, Markus, 33378 Rheda-Wiedenbrück, DE
(54) **Ručně ovládaný klešťový nástroj**
(32) 102017108910
(31) 26.04.2017
(33) DE
(86) PCT/EP2018/060425
(87) WO 2018/197457
(74) Havlík Švorčík a partneři, advokátní a patentová kancelář, JUDr. Otakar Švorčík, Hálkova 1406/2, Praha 2, Nové Město, 12000

(97) **EP 3645958**
(47) 01.03.2023
(97) 03.01.2019
(51) **F41A 23/00** (2006.01)
F41A 23/34 (2006.01)
F41A 23/36 (2006.01)
B62D 21/02 (2006.01)
B62D 21/09 (2006.01)
B62D 33/077 (2006.01)
(96) 27.06.2018
(96) 18823676.4
(73) BAE Systems Bofors AB, 691 80 Karlskoga, SE
(72) ELIASSON, Marcus, 68132 Kristinehamn, SE

GARDSIÖ, Peter, 68191 Kristinehamn, SE
WALL, Bertil, 655 91 Karlstad, SE

(54) **Úpevňovací uspořádání pro hlavňový modul na nosiči**
(32) 1700135
(31) 30.06.2017
(33) SE
(86) PCT/SE2018/050698
(87) WO 2019/004916
(74) FISCHER IP s.r.o., Na hrobci 294/5, Praha 2, Nové Město, 12800

(97) **EP 3656945**
(47) 28.12.2022
(97) 27.05.2020
(51) **E04F 15/18** (2006.01)
(96) 05.11.2019
(96) 19207094.4
(73) Gebrüder Jaeger GmbH, 42369 Wuppertal, DE
(54) **Separáční membrána a podlahová konstrukce, zejména v budově obsahující separační membránu**
(32) 202018106527 U
(31) 16.11.2018
(33) DE
(74) Macek and Partners, Jiří Macek, Kloboukova 2191/4, Praha 4, Chodov, 14800

(97) **EP 3662574**
(47) 22.02.2023
(97) 07.02.2019
(51) **H02P 8/34** (2006.01)
A61M 5/142 (2006.01)
A61M 5/168 (2006.01)
(96) 03.08.2018
(96) 18746233.8
(73) F. Hoffmann-La Roche AG, 4070 Basel, CH
(72) POETSCHKE, Markus, 68305 Mannheim, DE
(54) **Řízení pohonu ambulantního infuzního zařízení a detekce zablokování**
(32) 17184773
(31) 03.08.2017
(33) EP
(86) PCT/EP2018/071135
(87) WO 2019/025591
(74) KOREJZOVA LEGAL vos, JUDr. Petra Sauvage de Brantes, Korunní 810/104, Praha 10, Vinohrady, 10100

(97) **EP 3663632**
(47) 01.02.2023
(97) 10.06.2020
(51) **F17C 9/00** (2006.01)
(96) 06.12.2019
(96) 19214085.3
(73) Chart Inc., Ball Ground, GA 30107, US
(72) LANSKY, Martin, Ball Ground, Georgia 30107, US
KUBICA, Jan, Ball Ground, Georgia 30107, US
(54) **Systém pro dávkování kryogenní kapaliny s vyvýšenou nádrží**
(32) 201862776688 P, 201962791285 P
(31) 07.12.2018, 11.01.2019
(33) US, US
(74) ŽOVICOVÁ & ŽOVIC IP, s.r.o., Záhradnícka 36, Bratislava 82108

(97) **EP 3674567**
(47) 08.02.2023
(97) 01.07.2020
(51) **F16B 5/12** (1968.09)
F16B 2/24 (1968.09)
B60R 13/02 (1968.09)
F16B 21/07 (1968.09)
(96) 19.12.2019
(96) 19217926.5
(73) A. Raymond et Cie, 38000 Grenoble, FR
(72) Spearing, Jim Raymond, Oxford, MI Michigan 48371, US
(54) **Samosvorná okrajová svorka**
(32) 201816235506
(31) 28.12.2018
(33) US

(74) ŽOVICOVÁ & ŽOVIC IP, s.r.o., Záhradnícka 36, Bratislava, 82108

(97) **EP 3676539**

(47) 29.03.2023

(97) 07.03.2019

(51) **F24H 1/43** (2006.01)

F24H 8/00 (2006.01)

F28D 7/04 (2006.01)

F28F 1/02 (2006.01)

F28D 21/00 (2006.01)

F28F 9/00 (2006.01)

(96) 07.08.2018

(96) 18759413.0

(73) Cosmogas S.R.L., 47014 Meldola (FC), IT

(72) ALESSANDRINI, Alberto, I-47014 Meldola (FC), IT

(54) **Tepelný výměník pro kotel a trubka tepelného výměníku**

(32) 201700096656

(31) 28.08.2017

(33) IT

(86) PCT/IB2018/055938

(87) WO 2019/043480

(74) Havlík Švorčík a partneři, advokátní a patentová kancelář, JUDr. Michal Havlík, Hálkova 1406/2, Praha 2, Nové Město, 12000

(97) **EP 3684201**

(47) 15.03.2023

(97) 28.03.2019

(51) **A24C 5/14** (2006.01)

A24C 5/18 (2006.01)

(96) 19.09.2018

(96) 18783370.2

(73) Nicoventures Trading Limited, London WC2R 3LA, GB

(72) WOODMAN, Tom, London Greater London WC2R 3LA, GB

ENGLAND, William, London Greater London WC2R 3LA, GB

(54) **Tyčinkový segment z materiálu vytvářejícího aerosol**

(32) 201715380

(31) 22.09.2017

(33) GB

(86) PCT/EP2018/075395

(87) WO 2019/057796

(74) ŽOVICOVÁ & ŽOVIC IP, s.r.o., Záhradnícka 36, Bratislava, 82108

(97) **EP 3686211**

(47) 01.03.2023

(97) 29.07.2020

(51) **C07H 1/08** (2006.01)

C07H 3/06 (2006.01)

A23L 5/00 (2016.01)

A23L 29/30 (2016.01)

A23L 33/21 (2016.01)

A23L 33/00 (2016.01)

A61K 31/702 (2006.01)

A61P 1/00 (2006.01)

A61P 1/04 (2006.01)

(96) 23.12.2014

(96) 20152200.0

(73) Chr. Hansen HMO GmbH, 53619 Rheinbreitbach, DE

(72) Jennewein, Stefan, 53604 Bad Honnef, DE

(54) **Proces účinného čištění neutrálních oligosacharidů lidského mléka (HMO) z mikrobiální fermentace**

(32) 14151737

(31) 20.01.2014

(33) EP

(74) ŽOVICOVÁ & ŽOVIC IP, s.r.o., Záhradnícka 36, Bratislava, 82108

(97) **EP 3686618**

(47) 15.03.2023

(97) 29.07.2020

(51) **G01R 31/392** (2019.01)

H01M 10/44 (2006.01)

H01M 10/42 (2006.01)

H01M 10/48 (2006.01)

(96) 28.01.2019

(96) 19153935.2

(73) Sandvik Mining and Construction Oy, 33311 Tampere, FI

(72) KOUVO, Mikko, 33330 Tampere, FI

VATANEN, Harri, 33330 Tampere, FI

JUNTUNEN, Raimo, 33330 Tampere, FI

(54) **Odhadování stavu zdraví akumulátoru online během nabíjení**

(74) Havlík Švorčík a partneři, advokátní a patentová kancelář, JUDr. Michal Havlík, Hálkova 1406/2, Praha 2, Nové Město, 12000

(97) **EP 3688155**

(47) 04.01.2023

(97) 04.04.2019

(51) **C12N 15/10** (2006.01)

C12N 5/10 (2006.01)

C07K 14/705 (2006.01)

C07K 14/725 (2006.01)

C07K 16/28 (2006.01)

C12Q 1/6809 (2018.01)

A61P 35/00 (2006.01)

(96) 28.09.2018

(96) 18803487.0

(73) Impact-Bio Ltd., 7403635 Ness-Ziona, IL

Gavish-Galilee Bio Applications Ltd, 1101602 Kiryat Shmona, IL

(72) GROSS, Gideon, 1292200 Moshav Almagor, IL

GIBSON, Will, 7403635 Ness Ziona, IL

DAHARY, Dvir, 7403635 Ness Ziona, IL

BEIMAN, Merav, 7403635 Ness Ziona, IL

(54) **Univerzální platforma pro přípravu inhibičního chimerického antigenního receptoru (ICAR)**

(32) 201762564454 P, 201862649429 P

(31) 28.09.2017, 28.03.2018

(33) US, US

(86) PCT/US2018/053583

(87) WO 2019/068007

(74) THK Legal s.r.o., Přístavní 24, Praha 7, 17000

(97) **EP 3691495**

(47) 11.01.2023

(97) 11.04.2019

(51) **A47B 81/00** (2006.01)

A47B 49/00 (2006.01)

(96) 04.10.2018

(96) 18803482.1

(73) INOXA SRL, 60020 Polverigi (AN), IT

Trombettoni, Roberto, 60020 Polverigi (AN), IT

Silvi, Emanuele, 60033 Chiaravalle (AN), IT

(54) **Skříň s výsuvnými policemi a související výsuvný mechanismus se zlepšeným vedením**

(32) 201700112723 U

(31) 06.10.2017

(33) IT

(86) PCT/IT2018/050184

(87) WO 2019/069339

(74) ZIVKO MIJATOVIC & PARTNERS s.r.o., Jugoslávských partyzánů 639/26, Praha 6, Bubeneč, 16000

(97) **EP 3694369**

(47) 25.01.2023

(97) 18.04.2019

(51) **A44C 17/00** (2006.01)

(96) 09.10.2018

(96) 18796362.4

(73) D. Swarovski KG, 6112 Wattens, AT

LOINGER, Christian, 6233 Kramsach, AT

BLASBICHLER, Günther, 6020 Innsbruck, AT

(54) **Brus drahého kamene**

(32) 17195553

(31) 09.10.2017

(33) EP

(86) PCT/EP2018/077494

(87) WO 2019/072857

(74) Rott, Růžička & Guttmann a spol., Vyskočilova 1566, Praha 4, Michle, 14000

(97) **EP 3697682**

(47) 21.12.2022

(97) 25.04.2019

(51) **B64B 1/08** (2006.01)

B64F 5/10 (2017.01)

(96) 18796988.6
(73) Arturo Salice S.p.A., 22060 Novedrate (Como), IT
(72) SALICE, Sergio, 22060 Carimate, IT
(54) **Výsuvný pojezd pro zásuvky nebo podobně**
(32) 201700132137
(31) 20.11.2017
(33) IT
(86) PCT/EP2018/081034
(87) WO 2019/096769
(74) PatentEnter s.r.o., Koliště 1965/13a, Brno, Černá Pole, 60200

(97) **EP 3718684**
(47) 29.03.2023
(97) 07.10.2020
(51) **B23Q 1/00** (2006.01)
B23Q 5/10 (2006.01)
B23Q 17/22 (2006.01)
B23Q 16/06 (2006.01)
(96) 18.10.2017
(96) 20173622.0
(73) Taktomat Kurvengesteuerte Antriebssysteme GmbH, 86554 Pöttmes, DE
(72) Hofstetter, Norbert, 86676 Hollenbach, DE
(54) **Aretační zařízení pro otočné zařízení**
(32) 102016124843
(31) 19.12.2016
(33) DE
(74) ŽOVICOVÁ & ŽOVIC IP, s.r.o., Záhradnícka 36, Bratislava, 82108

(97) **EP 3720694**
(47) 21.12.2022
(97) 13.06.2019
(51) **B29D 30/06** (2006.01)
(96) 18.09.2018
(96) 18773405.8
(73) Continental Reifen Deutschland GmbH, 30165 Hannover, DE
Harburg-Freudenberger Maschinenbau GmbH, 21079 Hamburg, DE
(72) SCIFONI, Giuseppe, 30419 Hannover, DE
MEINCKE, Rüdiger, 30419 Hannover, DE
(54) **Vytápěný lis s nakladačem a vykladačem**
(32) 102017221822
(31) 04.12.2017
(33) DE
(86) PCT/EP2018/075119
(87) WO 2019/110157
(74) ŽOVICOVÁ & ŽOVIC IP, s.r.o., Záhradnícka 36, Bratislava, 82108

(97) **EP 3721994**
(47) 11.01.2023
(97) 14.10.2020
(51) **B01J 27/199** (2006.01)
B01J 23/28 (2006.01)
B01D 53/94 (2006.01)
(96) 23.08.2013
(96) 20165248.4
(73) Tronox LLC, Oklahoma City, OK 73134, US
(72) AUGUSTINE, Steve, M., Ellicott City, MD Maryland 21043, US
CHAPMAN, David, M., Ellicott City, MD Maryland 21042, US
CLARK, Dennis, F., Catonsville, MD Maryland 21228, US
(54) **Nosič katalyzátoru zahrnující oxid titaničitý, oxid molybdenový, fosfor a oxid křemičitý**
(32) 201261693245 P, 201261695541 P
(31) 24.08.2012, 31.08.2012
(33) US, US
(74) Havlík Švorčík a partneři, advokátní a patentová kancelář, JUDr. Michal Havlík, Hálkova 1406/2, Praha 2, Nové Město, 12000

(97) **EP 3726146**
(47) 29.03.2023
(97) 21.10.2020
(51) **F24D 10/00** (2006.01)
F24D 3/18 (2006.01)
F24D 11/02 (2006.01)
F24D 19/10 (2006.01)
(96) 29.06.2017
(96) 20178756.1
(73) E.ON Sverige AB, 205 09 Malmö, SE

(72) ROSÉN, Per, 227 33 Lund, SE
(54) **Kombinovaný systém vytápění a chlazení**
(32) 16178378
(31) 07.07.2016
(33) EP
(74) ZIVKO MIJATOVIC & PARTNERS s.r.o., Jugoslávských partyzánů 639/26, Praha 6, Bubeneč, 16000

(97) **EP 3738691**
(47) 18.01.2023
(97) 18.11.2020
(51) **B21H 3/06** (2006.01)
B21H 5/02 (2006.01)
B21H 3/04 (2006.01)
(96) 05.04.2018
(96) 20170850.0
(73) KAMAX Holding GmbH & Co. KG, 35315 Homberg (Ohm), DE
GENSERT, Hilmar, 04849 Bad Döben, DE
JÄNSCH, Armin, 35315 Homberg (Ohm), DE
FRISCHKORN, Harald, 35315 Homburg (Ohm), DE
LUDWIG, Christian, 64289 Darmstadt, DE
(54) **Profilový díl pro válcovací nástroj**
(32) 17165790, 202017102146 U
(31) 10.04.2017, 10.04.2017
(33) EP, DE
(74) Čermák a spol., JUDr. Karel Čermák Ph.D. LL.M., advokát, Elišky Peškové 735/15, Praha 5, Smíchov, 15000

(97) **EP 3742648**
(47) 11.01.2023
(97) 25.11.2020
(51) **H04L 1/18** (2006.01)
(96) 16.03.2009
(96) 20183364.7
(73) Optis Cellular Technology, LLC, Plano, TX 75025, US
(72) AHN, Joon Kui, Gyeonggi-Do 431-749, KR
LEE, Daewon, Gyeonggi-Do 431-749, KR
YUN, Young Woo, Gyeonggi-Do 431-749, KR
KIM, Ki Jun, Gyeonggi-Do 431-749, KR
(54) **Způsob pro účinné přenášení řídicího signálu v bezdrátovém komunikačním systému**
(32) 36985 P, 47107 P, 20090021715
(31) 16.03.2008, 23.04.2008, 13.03.2009
(33) US, US, KR
(74) Mgr. Jana Šuranová Traplová, advokátka, Prístavní 531/24, Praha 7, Holešovice, 17000

(97) **EP 3750853**
(47) 08.03.2023
(97) 16.12.2020
(51) **C02F 1/52** (2006.01)
B01D 17/02 (2006.01)
B01D 17/04 (2006.01)
B01D 17/12 (2006.01)
C02F 1/40 (2006.01)
C02F 103/32 (2006.01)
(96) 04.06.2020
(96) 20178229.9
(73) Kessel AG, 85101 Lenting, DE
(72) Kessel, Bernhard, 85101 Lenting, DE
(54) **Odlučovací zařízení se senzoricky řízeným dávkovacím zařízením**
(32) 102019115819, 102019118314
(31) 11.06.2019, 05.07.2019
(33) DE, DE
(74) Dobroslav Musil a partneři s.r.o., Zábřdovická 917/11b, Brno, Zábřdovice, 61500

(97) **EP 3751013**
(47) 29.03.2023
(97) 15.08.2019
(51) **C21D 8/12** (2006.01)
H01F 1/147 (2006.01)
B23K 26/364 (2014.01)
C21D 1/76 (2006.01)
H01F 1/16 (2006.01)
C22C 38/02 (2006.01)

B23K 26/40	(2006.01)	<i>A61K 31/501</i>	(2006.01)
B23K 101/18	(2006.01)	<i>A61K 31/506</i>	(2006.01)
B23K 103/04	(2006.01)	<i>A61P 31/00</i>	(2006.01)
C21D 9/46	(2006.01)	<i>A61P 11/00</i>	(2006.01)
C21D 10/00	(2006.01)	<i>A61P 25/16</i>	(2006.01)
C23C 8/02	(2006.01)	<i>A61P 13/00</i>	(2006.01)
C23C 8/26	(2006.01)	<i>A61P 25/28</i>	(2006.01)
C23C 8/80	(2006.01)	<i>A61P 25/18</i>	(2006.01)
C23C 28/04	(2006.01)	<i>A61P 25/30</i>	(2006.01)
B23K 26/142	(2014.01)	<i>A61P 11/06</i>	(2006.01)
B23K 101/36	(2006.01)	<i>A61P 25/10</i>	(2006.01)
B23K 26/08	(2006.01)	(96) 25.03.2019	
(96) 06.02.2019		(96) 19716666.3	
(96) 19750767.6		(73) Pfizer Inc., New York, NY 10017, US	
(73) NIPPON STEEL CORPORATION, Chiyoda-ku Tokyo 100-8071, JP		(72) ZHANG, Lei, Auburndale, MA 02466, US	
(72) TAKAHASHI, Fumiaki, Tokyo 100-8071, JP		LACHAPELLE, Erik, Alphie, Uncasville, CT 06382, US	
HAMAMURA, Hideyuki, Tokyo 100-8071, JP		BUTLER, Christopher, Ryan, Canton, MA 02021, US	
ARAI, Satoshi, Tokyo 100-8071, JP		KABLAOUI, Natasha, Mariam, Newton, MA 02458, US	
(54) Plechý z elektrotechnické oceli s orientovaným zrnem a způsob jejich výroby		BRODNEY, Michael, Aaron, Newton, MA 02461, US	
(32) 2018022233		MCALLISTER, Laura, Ann, 4058 Basel, CH	
(31) 09.02.2018		YANG, Qingyi, Lexington, MA 02420, US	
(33) JP		HELAL, Christopher, John, Mystic, CT 06355, US	
(86) PCT/JP2019/004282		WEBB, Damien, 4103 Bottminggen, CH	
(87) WO 2019/156127		(54) Piperazinové azaspiro deriváty	
(74) PATENTSERVIS Praha a.s., Na Podkovce 281/10, Praha 4, Podolí, 14700		(32) 201862647106 P	
(97) EP 3756099		(31) 23.03.2018	
(47) 29.03.2023		(33) US	
(97) 29.08.2019		(86) PCT/US2019/023916	
(51) <i>G06F 11/34</i>	(2006.01)	(87) WO 2019/183636	
<i>G06F 11/36</i>	(2006.01)	(74) Čermák a spol., JUDr. Karel Čermák Ph.D. LL.M., advokát, Elišky Peškové 735/15, Praha 5, Smíchov, 15000	
<i>G06F 11/30</i>	(2006.01)		
(96) 14.02.2019		(97) EP 3768684	
(96) 19707993.2		(47) 22.02.2023	
(73) Microsoft Technology Licensing, LLC, Redmond, WA 98052-6399, US		(97) 26.09.2019	
(72) MOLA, Jordi, Redmond, Washington 98052-6399, US		(51) <i>C07D 498/04</i>	(2006.01)
GABRYJELSKI, Henry, Redmond, Washington 98052-6399, US		<i>A61P 25/00</i>	(2006.01)
(54) Logování přivádění do cache požadavkem do cache vyšší úrovně		<i>A61P 25/28</i>	(2006.01)
(32) 201815904072, 201815947699		<i>A61P 29/00</i>	(2006.01)
(31) 23.02.2018, 06.04.2018		<i>A61P 35/00</i>	(2006.01)
(33) US, US		<i>A61P 25/06</i>	(2006.01)
(86) PCT/US2019/017912		<i>A61P 25/08</i>	(2006.01)
(87) WO 2019/164730		<i>A61K 31/5375</i>	(2006.01)
(74) Havlík Švorčík a partneři, advokátní a patentová kancelář, JUDr. Michal Havlík, Hálkova 1406/2, Praha 2, Nové Město, 12000		(96) 22.03.2019	
		(96) 19711920.9	
(97) EP 3763639		(73) F. Hoffmann-La Roche AG, 4070 Basel, CH	
(47) 22.02.2023		(72) BELL, Charles, Stockport Cheshire SK7 2EA, GB	
(97) 13.01.2021		BENZ, Joerg, 4070 Basel, CH	
(51) <i>B65G 17/22</i>	(2006.01)	GOBBI, Luca, 4070 Basel, CH	
<i>B65G 21/22</i>	(2006.01)	GRETHER, Uwe, 4070 Basel, CH	
<i>B65G 23/38</i>	(2006.01)	GROEBKE ZBINDEN, Katrin, 4070 Basel, CH	
(96) 22.05.2020		KROLL, Carsten, 4070 Basel, CH	
(96) 20176002.2		HANSEN, Dennis Jul, 2970 Hørsholm, DK	
(73) Taktomat Kurvengesteuerte Antriebssysteme GmbH, 86554 Pöttmes, DE		HORNSPERGER, Benoit, 4070 Basel, CH	
(72) Hofstetter, Norbert, 86676 Hollenbach, DE		KOCER, Buelent, 4070 Basel, CH	
Kumeth, Sigmund, 92280 Kastl, DE		KUHN, Bernd, 4070 Basel, CH	
Hofstetter, Michael, 86676 Hollenbach, DE		TSUCHIYA, Satoshi, Tokyo, 103--8324, JP	
(54) Dopravní systém a výrobní stroj s takovým dopravním systémem		O'HARA, Fionn, 4070 Basel, CH	
(32) 102019118663		RICHTER, Hans, 4070 Basel, CH	
(31) 10.07.2019		RITTER, Martin, 4070 Basel, CH	
(33) DE		CHEN, Rui, Hubei, 430075, CN	
(74) ŽOVICOVÁ & ŽOVIC IP, s.r.o., Záhradnícka 36, Bratislava, 82108		(54) Oxazinové inhibitory monoacylglycerol lipázy (MAGL)	
(97) EP 3768669		(32) 18163273, PCT/CN2019/075372	
(47) 25.01.2023		(31) 22.03.2018, 18.02.2019	
(97) 26.09.2019		(33) EP, CN	
(51) <i>C07D 401/14</i>	(2006.01)	(86) PCT/EP2019/057174	
<i>C07D 413/14</i>	(2006.01)	(87) WO 2019/180185	
<i>C07D 401/08</i>	(2006.01)	(74) KOREJZOVA LEGAL vos, JUDr. Petra Sauvage de Brantes, Korunní 810/104, Praha 10, Vinohrady, 10100	
<i>C07D 417/14</i>	(2006.01)		
<i>C07D 471/04</i>	(2006.01)	(97) EP 3773450	
<i>C07D 491/107</i>	(2006.01)	(47) 15.03.2023	
<i>A61K 31/496</i>	(2006.01)	(97) 17.10.2019	
<i>A61K 31/497</i>	(2006.01)	(51) <i>A61K 8/38</i>	(2006.01)
		<i>A61K 8/46</i>	(2006.01)
		<i>A61K 8/49</i>	(2006.01)

	<i>A61Q 11/00</i>	(2006.01)	(54)	Plazmové čisticí zařízení	
	<i>A61K 8/20</i>	(2006.01)	(32)	18167820	
	<i>A61K 8/22</i>	(2006.01)	(31)	17.04.2018	
(96)	09.04.2019		(33)	EP	
(96)	19721141.0		(86)	PCT/EP2019/059957	
(73)	IDS RESEARCH SRL, 16122 Genova, IT		(87)	WO 2019/202011	
(72)	SANTONE, Claudio, 63074 San Benedetto Del Tronto (Ascoli Piceno), IT		(74)	ŽOVICOVÁ & ŽOVIC IP, s.r.o., Záhradnícka 36, Bratislava 82108	
(54)	Soupravy pro bělení zubů a související způsoby bělení zubů				
(32)	201800004320		(97)	EP 3783231	
(31)	09.04.2018		(47)	22.02.2023	
(33)	IT		(97)	24.02.2021	
(86)	PCT/IB2019/052894		(51)	<i>F16B 5/02</i>	(2006.01)
(87)	WO 2019/197977		(96)	15.07.2020	
(74)	PATENTSERVIS Praha a.s., Na Podkovce 281/10, Praha 4, Podolí, 14700		(96)	20185879.2	
			(73)	a.i.m. all in metal GmbH, 09514 Pockau-Lengefeld, DE	
(97)	EP 3774790		(72)	Bethhausen, André, 08280 Aue, DE	
(47)	25.01.2023		(54)	Upevňovací zařízení	
(97)	03.10.2019		(32)	102019122149	
(51)	<i>C07D 413/14</i>	(2006.01)	(31)	19.08.2019	
	<i>C07D 417/04</i>	(2006.01)	(33)	DE	
	<i>C07D 417/14</i>	(2006.01)	(74)	PatentEnter s.r.o., Koliště 1965/13a, Brno, Černá Pole, 60200	
	<i>C07D 471/04</i>	(2006.01)			
	<i>C07D 498/04</i>	(2006.01)	(97)	EP 3794203	
	<i>A61K 31/536</i>	(2006.01)	(47)	05.04.2023	
	<i>A61K 31/4985</i>	(2006.01)	(97)	21.11.2019	
	<i>A61K 31/5365</i>	(2006.01)	(51)	<i>E06B 3/66</i>	(2006.01)
	<i>A61K 31/5377</i>	(2006.01)		<i>E06B 3/663</i>	(2006.01)
	<i>A61K 31/5386</i>	(2006.01)	(96)	13.05.2019	
	<i>A61P 31/00</i>	(2006.01)	(96)	19723117.8	
(96)	28.03.2019		(73)	AGC Glass Europe, 1348 Louvain-La-Neuve, BE	
(96)	19721148.5			AGC Inc., Chiyoda-ku Tokyo 100-8405, JP	
(73)	Bugworks Research, Inc., Wilmington, DE 19808, US			AGC Flat Glass North America, Inc., Alpharetta, 30022-1167, US	
(72)	PEER MOHAMED, Shahul Hameed, Whitefield, Bengaluru 560066, IN			AGC Vidros do Brasil Ltda, CEP 12523-671 Guaratinguetá São Paulo, BR	
	BHARATHAM, Nagakumar, Whitefield, Bengaluru 560066, IN		(72)	BEN TRAD, Abderrazek, 1200 Woluwe Saint-Lambert, BE	
	KATAGIHALLIMATH, Nainesh, Whitefield, Bengaluru 560066, IN			JEANFILS, Julien, 1435 Corbais, BE	
	SHARMA, Sreevalli, Whitefield, Bengaluru 560066, IN			SCHNEIDER, Pierre, 37370 Saint Christophe sur le Nais, FR	
	NANDISHALIAH, Radha, Whitefield, Bengaluru 560066, IN		(54)	Asymetrická vakuově izolovaná zasklívací jednotka	
	RAMACHANDRAN, Vasanthi, Whitefield, Bengaluru 560066, IN		(32)	18172127	
(54)	Oxolidinonové antibiotické sloučeniny a způsob přípravy		(31)	14.05.2018	
(32)	201841011765		(33)	EP	
(31)	28.03.2018		(86)	PCT/EP2019/062182	
(33)	IN		(87)	WO 2019/219592	
(86)	PCT/IN2019/050252		(74)	THK Legal s.r.o., Přístavní 531/24, Praha 7, Holešovice, 17000	
(87)	WO 2019/186590				
(74)	ZIVKO MIJATOVIC & PARTNERS s.r.o., Jugoslávských partyzánů 639/26, Praha 6, Bubeneč, 16000		(97)	EP 3804838	
			(47)	22.03.2023	
(97)	EP 3779275		(97)	12.12.2019	
(47)	11.01.2023		(51)	<i>B60Q 1/00</i>	(2006.01)
(97)	17.02.2021			<i>F21S 45/10</i>	(2018.01)
(51)	<i>F21V 19/02</i>	(2006.01)		<i>F21S 45/33</i>	(2018.01)
(96)	13.11.2018			<i>F21S 45/50</i>	(2018.01)
(96)	20196325.3		(96)	12.07.2018	
(73)	Streamlight, Inc., Eagleville, PA 19403, US		(96)	18922037.9	
(72)	WORMAN, William D, Phoenixville, PA Pennsylvania 19460, US		(73)	Panasian Microvent Tech (Jiangsu) Corporation, Changzhou, Jiangsu 213165, CN	
	ZEISLER, Jon C., Audubon, PA Pennsylvania 19403, US		(72)	CHEN, Weihong, Changzhou, Jiangsu 213165, CN	
(54)	Přenosná a/nebo výměnná svítidla s nastavitelným laserovým paprskem			WANG, Qi, Changzhou, Jiangsu 213165, CN	
(32)	201715817986			DING, Ronghua, Changzhou, Jiangsu 213165, CN	
(31)	20.11.2017			SONG, Haimin, Changzhou, Jiangsu 213165, CN	
(33)	US			CHEN, Yufeng, Changzhou, Jiangsu 213165, CN	
(74)	PATENTSERVIS Praha a.s., Na Podkovce 281/10, Praha 4, Podolí, 14700			XUE, Xiaojun, Changzhou, Jiangsu 213165, CN	
				WU, Zhichao, Changzhou, Jiangsu 213165, CN	
				QIN, Changying, Changzhou, Jiangsu 213165, CN	
(97)	EP 3782183		(54)	Zadní kryt světometu vozidla s konstrukcí ventilové desky a funkcí vysoušení infračerveným zářením a vyfukování	
(47)	15.03.2023		(32)	201810567162	
(97)	24.10.2019		(31)	05.06.2018	
(51)	<i>H01J 37/32</i>	(2006.01)	(33)	CN	
	<i>H01J 37/34</i>	(2006.01)	(86)	PCT/CN2018/095344	
(96)	17.04.2019		(87)	WO 2019/232889	
(96)	19717330.5		(74)	ŽOVICOVÁ & ŽOVIC IP, s.r.o., Záhradnícka 36, Bratislava 82108	
(73)	Tata Steel Nederland Technology B.V., 1951 JZ Velsen-Noord, NL				
(72)	WESTERWAAL, Ruud Johannes, 1970 CA IJmuiden, NL		(97)	EP 3806706	
	BOUWENS, Antonius Johannes Petrus, 1970 CA IJmuiden, NL		(47)	22.03.2023	
	COMMANDEUR, Colin, 1970 CA IJmuiden, NL		(97)	19.12.2019	
	ZOESTBERGEN, Edzo, 1970 CA IJmuiden, NL		(51)	<i>A47L 13/22</i>	(2006.01)
	BOELSMA, Christiaan, 1970 CA IJmuiden, NL				

(96) **A47L 13/254** (2006.01)
(96) 14.06.2019
(96) 19742442.7
(73) Christeysn Luxembourg S.A., 2086 Luxembourg, LU
(72) CABIDDU, Alexandre, 83110 SANARY SUR MER, FR
PETIT, Pascal, 13260 CASSIS, FR
(54) **Čistící zařízení s třásněmi a perforační komorou pro použití se sáčky s čistící kapalinou**
(32) 1855205
(31) 14.06.2018
(33) FR
(86) PCT/FR2019/051455
(87) WO 2019/239079
(74) Mgr. Jana Šuranová Traplová, advokátka, Přístavní 24, Praha 7, 17000

(97) **EP 3812545**
(47) 22.02.2023
(97) 28.04.2021
(51) **E05F 1/12** (2006.01)
E05F 5/00 (2006.01)
E05D 7/04 (2006.01)
(96) 27.04.2016
(96) 20201482.5
(73) Arturo Salice S.p.A., 22060 Novedrate (Como), IT
(72) SALICE, Luciano, 22060 Carimate, IT
(54) **Zpomalený závěs pro nábytek**
(32) MI20150619
(31) 30.04.2015
(33) IT
(74) Havlík Švorčík a partneři, advokátní a patentová kancelář, JUDr. Michal Havlík, Hálkova 1406/2, Praha 2, Nové Město, 12000

(97) **EP 3825602**
(47) 08.03.2023
(97) 26.05.2021
(51) **F21S 43/237** (2018.01)
F21S 43/245 (2018.01)
F21S 43/247 (2018.01)
F21S 43/14 (2018.01)
F21S 43/27 (2018.01)
F21S 43/19 (2018.01)
F21S 43/31 (2018.01)
B60Q 1/00 (2006.01)
F21W 105/00 (2018.01)
(96) 20.11.2019
(96) 19425084.1
(73) Marelli Automotive Lighting Italy S.p.A., 10078 Venaria Reale (TO), IT
(72) Frijia, Maria Chiara, I-10078 Venaria Reale, Torino, IT
Leone, Fabio, I-10078 Venaria Reale, Torino, IT
(54) **Automobilové osvětlovací a/nebo signalizační zařízení**
(74) Havlík Švorčík a partneři, advokátní a patentová kancelář, JUDr. Michal Havlík, Hálkova 1406/2, Praha 2, Nové Město, 12000

(97) **EP 3836024**
(47) 25.01.2023
(97) 16.06.2021
(51) **G06K 17/00** (2006.01)
A24D 3/00 (2020.01)
A24D 3/02 (2006.01)
A24F 19/09 (2006.01)
A24F 19/10 (2006.01)
A24F 47/00 (2020.01)
A24D 3/04 (2006.01)
(96) 11.12.2020
(96) 20213520.8
(73) Mayr-Melnhof Karton AG, 1041 Wien, AT
(72) VORENKAMP, Harman, 71549 Auenwald, DE
THEIS, Uwe, 54317 Riveris, DE
(54) **Filtrační jednotka pro kouřitelný tabákový výrobek a likvidace použité filtrační jednotky**
(32) 102019134196
(31) 12.12.2019
(33) DE
(74) Havlík Švorčík a partneři, advokátní a patentová kancelář, JUDr. Michal Havlík, Hálkova 1406/2, Praha 2, Nové Město, 12000

(97) **EP 3842499**
(47) 18.01.2023
(97) 27.02.2020
(51) **C09D 11/30** (2014.01)
B32B 27/00 (2006.01)
B32B 27/40 (2006.01)
B41M 5/00 (2006.01)
B32B 7/12 (2006.01)
B32B 27/08 (2006.01)
B32B 27/30 (2006.01)
B32B 27/36 (2006.01)
C09D 11/322 (2014.01)
C09D 11/102 (2014.01)
B32B 27/32 (2006.01)
B32B 27/34 (2006.01)

(96) 24.07.2019
(96) 19852205.4
(73) Sakata INX Corp., Osaka-shi, Osaka 550-0002, JP
(72) SATO, Yoichi, Osaka-shi, Osaka 550-0002, JP
MORIYASU, Kazuki, Osaka-shi, Osaka 550-0002, JP
TAKAHASHI, Eri, Osaka-shi, Osaka 550-0002, JP
SANO, Takaaki, Osaka-shi, Osaka 550-0002, JP
(54) **Na vodě založený inkoustový prostředek pro inkoustový tisk pro laminování, potišťený materiál, který jej využívá, laminovaný produkt a způsob laminace**
(32) 2018154169
(31) 20.08.2018
(33) JP
(86) PCT/JP2019/029037
(87) WO 2020/039832
(74) Havlík Švorčík a partneři, advokátní a patentová kancelář, JUDr. Michal Havlík, Hálkova 1406/2, Praha 2, Nové Město, 12000

(97) **EP 3846987**
(47) 22.02.2023
(97) 12.03.2020
(51) **B28B 3/02** (2006.01)
B28B 3/06 (2006.01)
B28B 13/02 (2006.01)
(96) 25.02.2019
(96) 19708058.3
(73) Franz Carl Nüdling Basaltwerke GmbH + Co. KG, 36037 Fulda, DE
(72) KLÖPPNER, Bernhard, 36124 Eichenzell-Rothemann, DE
BÜTTNER, Bernd, 97653 Bischofsheim, DE
MOTHES, Steffen, 99425 Weimar-Taubach, DE
(54) **Zařízení pro výrobu betonových bloků**
(32) 102018121741
(31) 06.09.2018
(33) DE
(86) PCT/EP2019/054566
(87) WO 2020/048644
(74) THK Legal s.r.o., Přístavní 24, Praha 7, 17000

(97) **EP 3847087**
(47) 07.12.2022
(97) 05.03.2020
(51) **B62K 1/00** (2006.01)
B62K 11/00 (2006.01)
B62H 1/12 (2006.01)
B62K 5/10 (2013.01)
(96) 26.08.2019
(96) 19855186.3
(73) Watt Car Industries Ltd., 6311108 Tel Aviv, IL
(72) CAHAN, Amos, 9973500 KFAR URIA, IL
(54) **Jednokolové vozidlo**
(32) 26153418
(31) 02.09.2018
(33) IL
(86) PCT/IL2019/050954
(87) WO 2020/044333
(74) PATENTSERVIS Praha a.s., Na Podkovce 281/10, Praha 4, Podolí, 14700

(97) **EP 3848369**
(47) 11.01.2023
(97) 14.07.2021
(51) **C07D 417/12** (2006.01)

	<i>A61K 31/4402</i>	(2006.01)	(97)	06.10.2021	
	<i>A61P 31/22</i>	(2006.01)	(51)	C23C 22/34	(2006.01)
(96)	28.11.2017			C23C 22/46	(2006.01)
(96)	21157420.7			C23C 22/73	(2006.01)
(73)	AiCuris GmbH & Co. KG, 42117 Wuppertal, DE			C23C 22/80	(2006.01)
(72)	BACHHAV, Yogeshwar, 400089 Mumbai, IN			C23C 22/83	(2006.01)
	SCHWAB, Wilfried, 14542 Werder, DE			C23C 22/10	(2006.01)
	BIRKMANN, Alexander, 42327 Wuppertal, DE		(96)	03.04.2020	
	VOEGTLI, Kurt, 5273 Oberhofen AG, CH		(96)	20167940.4	
(54)	Hemihydrát n-[5-(aminosulfonyl)-4-methyl-1,3-thiazol-2-yl]-N-methyl-2-[4-(2-pyridinyl)-fenyl]-acetamidu ve formě volné báze, způsoby jeho výroby a využití		(73)	Atotech Deutschland GmbH & Co. KG, 10553 Berlin, DE	
(32)	16200967		(72)	Starkbaum, Zdenek, 10553 Berlin, DE	
(31)	28.11.2016			Krüger, Mike, 10553 Berlin, DE	
(33)	EP		(54)	Způsob vytváření černé pasivační vrstvy na slitině zinku a železa a černá pasivační kompozice	
(74)	Havlík Švorčík a partneři, advokátní a patentová kancelář, JUDr. Michal Havlík, Hálkova 1406/2, Praha 2, Nové Město, 12000		(74)	ZIVKO MIJATOVIĆ & PARTNERS s.r.o., Jugoslávských partyzánů 639/26, Praha 6, Bubeneč, 16000	
<hr/>					
(97)	EP 3866278		(97)	EP 3889992	
(47)	22.02.2023		(47)	25.01.2023	
(97)	18.08.2021		(97)	06.10.2021	
(51)	H01R 13/639	(2006.01)	(51)	H01J 37/04	(2006.01)
	H01R 13/641	(2006.01)		H01J 37/26	(2006.01)
	H01R 43/26	(2006.01)	(96)	25.03.2021	
	H04W 4/80	(2018.01)	(96)	21164757.3	
	H01R 13/66	(2006.01)	(73)	FEI Company, Hillsboro, OR 97124-5793, US	
	G06K 19/077	(2006.01)	(72)	Henstra, Alexander, 5602 BS Eindhoven, NL	
(96)	04.02.2020			Deng, Yuchen, 5602 BS Eindhoven, NL	
(96)	20155462.3			Kohr, Holger, 5602 BS Eindhoven, NL	
(73)	Assa Abloy AB, 107 23 Stockholm, SE		(54)	Elektronová difrakční holografie	
(72)	ROBADEY, Jean-Miguel, 1615 Bossonnens, CH		(32)	202016835129	
	MIRUS, Christian, 10723 Stockholm, SE		(31)	30.03.2020	
(54)	Blízké pole se vzdáleným polem pro ověření, že zařízení je připojeno nebo zajištěno		(33)	US	
(74)	Rott, Růžička & Guttman a spol., Vyskočilova 1566, Praha 4, Michle, 14000		(74)	PatentEnter s.r.o., Koliště 1965/13a, Brno, Černá Pole, 60200	
<hr/>					
(97)	EP 3868485		(97)	EP 3897758	
(47)	14.12.2022		(47)	01.03.2023	
(97)	23.04.2020		(97)	25.06.2020	
(51)	B09B 3/00	(2022.01)	(51)	A61L 15/18	(2006.01)
	B01J 3/02	(2006.01)		A61L 15/44	(2006.01)
	B01J 8/00	(2006.01)	(96)	19.12.2019	
	B02C 23/02	(2006.01)	(96)	19828737.7	
(96)	17.10.2018		(73)	BK Giuliani GmbH, 68526 Ladenburg, DE	
(96)	18826403.0			FKuR Property GmbH, 47877 Willich, DE	
(73)	Ecohispanica I Más D Medioambiental S.L., 28522 Rivas-Vaciamadrid (Madrid), ES		(72)	STAFFEL, Thomas, 67269 Grünstadt, DE	
(72)	PACHECO PERONA, Jesús, 28522 Rivas-Vaciamadrid, ES			THAUERN, Henrike, 69469 Weinheim, DE	
	SOLER, Julián Alberto, 28522 Rivas-Vaciamadrid, ES			STRAUB, Juergen, 68305 Mannheim, DE	
(54)	Rotační buben pro přívod materiálu gravitací do jeho vnitřku			DOLFEN, Edmund, 47877 Willich, DE	
(86)	PCT/ES2018/070677			MICHELS, Carmen, 47877 Willich, DE	
(87)	WO 2020/079289			KRPAN, Karel, 47877 Willich, DE	
(74)	PatentEnter s.r.o., Koliště 1965/13a, Brno, Černá Pole, 60200			NEUMANN, Frank-Martin, 47877 Willich, DE	
<hr/>					
(97)	EP 3870441		(54)	Prostředek pro léčbu krvácejících ran	
(47)	07.12.2022		(32)	18214785, 19193416	
(97)	30.04.2020		(31)	20.12.2018, 23.08.2019	
(51)	B32B 17/10	(2006.01)	(33)	EP, EP	
	F41H 5/04	(2006.01)	(86)	PCT/EP2019/086325	
(96)	22.10.2019		(87)	WO 2020/127745	
(96)	19787303.7		(74)	Havlík Švorčík a partneři, advokátní a patentová kancelář, JUDr. Michal Havlík, Hálkova 1406/2, Praha 2, Nové Město, 12000	
(73)	AGC Glass Europe, 6041 Gosselies, BE		<hr/>		
(72)	LESCOT, Thomas, 6210 Reves, BE		(97)	EP 3899099	
	DELLIEU, Louis, 5310 Waret-La-Chaussée, BE		(47)	01.03.2023	
	MATHY, Bertrand, 6041 Gosselies, BE		(97)	25.06.2020	
(54)	Bezpečnostní sklo		(51)	H01M 8/0254	(2016.01)
(32)	18202087			H01M 8/2432	(2016.01)
(31)	23.10.2018			H01M 8/0232	(2016.01)
(33)	EP			H01M 8/0273	(2016.01)
(86)	PCT/EP2019/078754			H01M 8/2483	(2016.01)
(87)	WO 2020/083928			H01M 8/1286	(2016.01)
(74)	THK Legal s.r.o., Přístavní 531/24, Praha 7, Holešovice, 17000			H01M 8/021	(2016.01)
<hr/>					
(97)	EP 3889318			H01M 8/0228	(2016.01)
(47)	01.02.2023			H01M 8/124	(2016.01)
				H01M 8/0245	(2016.01)
				H01M 8/0282	(2016.01)
				C25B 1/04	(2006.01)
				C25B 9/73	(2021.01)
				C25B 9/77	(2021.01)

(96) H01M 8/12 03.12.2019 19817206.6	(2006.01)	(97) 08.10.2020	
(73) Ceres Intellectual Property Company Limited, West Sussex RH13 5PX, GB		(51) C22C 38/44	(2006.01)
(72) REES, Lee David, Horsham West Sussex RH13 5PX, GB		C22C 38/46	(2006.01)
FREEMAN, Euan Norman Harvey, Horsham West Sussex RH13 5PX, GB		F16B 33/00	(2006.01)
DOMANSKI, Tomasz, Horsham West Sussex RH13 5PX, GB		F01D 25/24	(2006.01)
NOBBS, Christopher James, Horsham West Sussex RH13 5PX, GB		C22C 38/00	(2006.01)
(54) Jednotka palivových článků a sestava palivových článků		C22C 38/04	(2006.01)
(32) 201820805, 201915440		C22C 38/22	(2006.01)
(31) 20.12.2018, 24.10.2019		C22C 38/24	(2006.01)
(33) GB, GB		C22C 38/26	(2006.01)
(86) PCT/EP2019/083549		C22C 38/30	(2006.01)
(87) WO 2020/126486		C22C 38/32	(2006.01)
(74) ŽOVICOVÁ & ŽOVIC IP, s.r.o., Záhradnícka 36, Bratislava 82108		C21D 1/18	(2006.01)
		C21D 1/28	(2006.01)
		C21D 6/00	(2006.01)
(97) EP 3905930		(96) 03.03.2020	
(47) 25.01.2023		(96) 20710833.3	
(97) 09.07.2020		(73) Siemens Aktiengesellschaft, 80333 München, DE	
(51) A47J 36/32	(2006.01)	(72) HAAN, Johanna Marie, 45481 Mülheim a. d. Ruhr, DE	
A47J 37/06	(2006.01)	KERN, Torsten-Ulf, 46485 Wesel, DE	
(96) 30.12.2019		(54) Upevňovací prostředek pouzdra ventilu nebo turbíny	
(96) 19832160.6		(32) 19166713	
(73) SEB S.A., 69130 Ecully, FR		(31) 02.04.2019	
(72) VOLATIER, Sébastien, 21000 DIJON, FR		(33) EP	
(54) Způsob realizace funkce zvýraznění grilovacích stop na potravině na elektrickém přístroji pro tepelnou úpravu		(86) PCT/EP2020/055494	
(32) 1900002		(87) WO 2020/200608	
(31) 01.01.2019		(74) Čermák a spol., JUDr. Karel Čermák Ph.D. LL.M., advokát, Elišky Peškové 735/15, Praha 5, Smíchov, 15000	
(33) FR			
(86) PCT/EP2019/087177		(97) EP 3929376	
(87) WO 2020/141166		(47) 01.03.2023	
(74) Havlík Švorčík a partneři, advokátní a patentová kancelář, JUDr. Michal Havlík, Hálkova 1406/2, Praha 2, Nové Město, 12000		(97) 29.12.2021	
		(51) E04F 19/06	(2006.01)
(97) EP 3905931		E04F 15/02	(2006.01)
(47) 25.01.2023		E04B 1/68	(2006.01)
(97) 09.07.2020		E04F 21/00	(2006.01)
(51) A47J 36/32	(2006.01)	E04F 15/08	(2006.01)
A47J 37/06	(2006.01)	(96) 18.05.2021	
(96) 30.12.2019		(96) 21174382.8	
(96) 19832161.4		(73) Schlüter-Systems KG, 58640 Iserlohn, DE	
(73) SEB S.A., 69130 Ecully, FR		(72) Schlüter, Marc, 58636 Iserlohn, DE	
(72) VOLATIER, Sébastien, 21000 DIJON, FR		(54) Systém dilatačních profilů	
(54) Elektrický přístroj pro tepelnou úpravu s funkcí zvýraznění grilovacích stop na tepelně upravované potravině		(32) 202020103699 U	
(32) 1900001		(31) 26.06.2020	
(31) 01.01.2019		(33) DE	
(33) FR		(74) Kania, Sedlák, Smola, s.r.o., Mendlovo náměstí 907/1a, Brno, Staré Brno, 60300	
(86) PCT/EP2019/087178			
(87) WO 2020/141167		(97) EP 3931519	
(74) Havlík Švorčík a partneři, advokátní a patentová kancelář, JUDr. Michal Havlík, Hálkova 1406/2, Praha 2, Nové Město, 12000		(47) 15.02.2023	
		(97) 10.09.2020	
(97) EP 3907332		(51) F41A 17/38	(1990.01)
(47) 01.03.2023		F41A 35/06	(1990.01)
(97) 10.11.2021		(96) 21.02.2020	
(51) E02F 3/43	(2006.01)	(96) 20705216.8	
E02F 9/20	(2006.01)	(73) FN Herstal SA, 4040 Herstal, BE	
E02F 9/22	(2006.01)	(72) BALHAN, Laurent, 6997 Mormont, BE	
E21C 27/30	(2006.01)	DELVAUX, Dorian, 5060 Sambreville, BE	
G05B 13/02	(2006.01)	GIELEN, Charles-Aurèle, 4000 Liège, BE	
E21B 43/12	(2006.01)	KARTHEUSER, André, 4960 Malmédy, BE	
(96) 06.05.2020		(54) Pistole obsahující uvolňovací ústrojí zásobníku pistole	
(96) 20173126.2		(32) 19160300	
(73) Sandvik Mining and Construction Oy, 33330 Tampere, FI		(31) 01.03.2019	
(72) VERHO, Samuli, 33311 Tampere, FI		(33) EP	
VATANEN, Harri, 33311 Tampere, FI		(86) PCT/EP2020/054624	
(54) Řízení trakce při nakládce důlního stroje		(87) WO 2020/178049	
(74) Havlík Švorčík a partneři, advokátní a patentová kancelář, JUDr. Michal Havlík, Hálkova 1406/2, Praha 2, Nové Město, 12000		(74) Mgr. Jana Šuranová Traplová advokátka, Přístavní 24, Praha 7, 17000	
(97) EP 3921452		(97) EP 3935317	
(47) 18.01.2023		(47) 29.03.2023	
		(97) 10.09.2020	
		(51) F24D 10/00	(2006.01)
		F24D 19/10	(2006.01)
		(96) 28.02.2020	
		(96) 20707434.5	
		(73) E.ON Sverige AB, 205 09 Malmö, SE	

(72) ROSÉN, Per, 227 33 Lund, SE
SKOGSTRÖM, Jacob, 234 42 Lomma, SE
ROSENQVIST, Fredrik, 254 51 Helsingborg, SE
LINDOFF, Bengt, 237 35 Bjäred, SE
(54) **Způsob a server pro ověření fyzického připojení neověřeného tepelného zařízení ke konkrétnímu kombinovanému systému dálkového vytápění a chlazení**
(32) 19160794
(31) 05.03.2019
(33) EP
(86) PCT/EP2020/055229
(87) WO 2020/178157
(74) ZIVKO MIJATOVIC & PARTNERS s.r.o., Jugoslávských partyzánů 639/26, Praha 6, Bubeneč, 16000

(97) **EP 3945344**
(47) 15.03.2023
(97) 02.02.2022
(51) **G01S 13/76** (2006.01)
G01S 17/933 (2020.01)
G01S 13/78 (2006.01)
(96) 07.06.2021
(96) 21178065.5
(73) THALES, 92400 Courbevoie, FR
(72) BILLAUD, Philippe, 91470 LIMOURS, FR
PANNIER, Jean-Marie, 91470 LIMOURS, FR
(54) **Sekundární radar zlepšující bezpečnost letectví prostřednictvím detekce ADS-B velmi dlouhého rozsahu**
(32) 2007963
(31) 28.07.2020
(33) FR
(74) PATENTSERVIS Praha a.s., Na Podkovce 281/10, Praha 4, Podolí, 14700

(97) **EP 3950113**
(47) 01.03.2023
(97) 09.02.2022
(51) **B01J 8/02** (2006.01)
B01J 19/24 (2006.01)
B01J 8/06 (2006.01)
(96) 07.08.2020
(96) 20190052.9
(73) Linde GmbH, 82049 Pullach, DE
BASF SE, 67056 Ludwigshafen am Rhein, DE
(72) Posselt, Dr. Heinz, 83043 Bad Aibling, DE
Hofstätter, Martin, 81369 München, DE
Zellhuber, Dr. Mathieu, 82152 Martinsried, DE
Delhomme-Neudecker, Dr. Clara, 81825 München, DE
Jenne, Eric, 67454 Hassloch, DE
Kochendörfer, Kiara Aenne, 68159 Mannheim, DE
Shustov, Andrey, 67059 Ludwigshafen am Rhein, DE
Laib, Dr. Heinrich, 67117 Limburgerhof, DE
Kühn, Heinz-Jürgen, 67593 Westhofen, DE
Jacob, Reiner, 67691 Hochspeyer, DE
(54) **Reaktor a způsob provádění chemické reakce**
(74) FISCHER IP s.r.o., Na hrobcí 294/5, Praha 2, Nové Město, 12800

(97) **EP 3951029**
(47) 22.02.2023
(97) 09.02.2022
(51) **D01D 1/02** (2006.01)
D01F 6/18 (2006.01)
D01F 6/38 (2006.01)
(96) 05.08.2021
(96) 21189834.1
(73) Montefibre Mae Technologies S.R.L., 20145 Milano, IT
(72) MARINETTI, Massimo, I-30172 Mestre (VE), IT
BELLARDI, Luca, I-26100 CREMONA, IT
Vittoria, BROGNI, I-29122 PIACENZA, IT
JINJUN, Wang, Jilin City, CN
(54) **Způsob výroby akrylových vláken**
(32) 202000019582
(31) 07.08.2020
(33) IT
(74) Havlík Švorčík a partneři, advokátní a patentová kancelář, JUDr. Michal Havlík, Hálkova 1406/2, Praha 2, Nové Město, 12000

(97) **EP 3953206**
(47) 08.03.2023
(97) 15.10.2020
(51) **B60L 50/10** (2019.01)
F02C 9/26 (2006.01)
B64D 27/24 (2006.01)
B64D 27/02 (2006.01)
F02C 9/28 (2006.01)
F02K 5/00 (2006.01)
(96) 10.04.2020
(96) 20725786.6
(73) Safran Helicopter Engines, 64510 Bordes, FR
(72) POUMAREDE, Vincent, 77550 MOISSY-CRAMAYEL, FR
MARIN, Jean-Philippe, Jacques, 77550 MOISSY-CRAMAYEL, FR
(54) **Hybridní hnací sestava a způsob řízení takovéto sestavy**
(32) 1903926
(31) 12.04.2019
(33) FR
(86) PCT/FR2020/000110
(87) WO 2020/208318
(74) Havlík Švorčík a partneři, advokátní a patentová kancelář, JUDr. Michal Havlík, Hálkova 1406/2, Praha 2, Nové Město, 12000

(97) **EP 3954990**
(47) 22.02.2023
(97) 16.02.2022
(51) **G01N 33/487** (2006.01)
A61B 5/00 (2006.01)
G01J 3/46 (2006.01)
G01J 3/52 (2006.01)
G01N 21/25 (2006.01)
G01N 21/84 (2006.01)
(96) 11.08.2020
(96) 20190454.7
(73) F. Hoffmann-La Roche AG, 4070 Basel, CH
(72) Berg, Max, Mannheim, DE
Hailer, Fredrik, Mannheim, DE
Limburg, Bernd, Mannheim, DE
Melchinger, Christian, Mannheim, DE
(54) **Zařízení na upevnění testovacího proužku pro optická měření analyty**
(74) KOREJZOVA LEGAL v.o.s., JUDr. Petra Sauvage de Brantes, Korunní 810/104, Praha 10, Vinohrady, 10100

(97) **EP 3956646**
(47) 22.03.2023
(97) 22.10.2020
(51) **G01M 15/04** (2006.01)
G01M 15/05 (2006.01)
B64F 5/60 (2017.01)
G01M 15/14 (2006.01)
G05B 23/02 (2006.01)
(96) 17.04.2020
(96) 20727831.8
(73) SAFRAN, 75015 Paris, FR
Safran Helicopter Engines, 64510 Bordes, FR
(72) RAZAKARIVONY, Sébastien Philippe, 75015 PARIS, FR
FAVRE, Christophe, 64510 BORDES, FR
JOSEPH, Julien, 64510 BORDES, FR
LAMOUROUX, Jean, 64510 BORDES, FR
(54) **Systém pro sledování provozuschopnosti vrtulníku**
(32) 1904149
(31) 18.04.2019
(33) FR
(86) PCT/FR2020/000135
(87) WO 2020/212665
(74) Havlík Švorčík a partneři, advokátní a patentová kancelář, JUDr. Michal Havlík, Hálkova 1406/2, Praha 2, Nové Město, 12000

(97) **EP 3969126**
(47) 08.02.2023
(97) 19.11.2020
(51) **A61Q 15/00** (2006.01)
A61K 8/67 (2006.01)
A61K 8/73 (2006.01)
A61K 8/19 (2006.01)
A61K 8/27 (2006.01)

	<i>A61K 8/891</i>	(2006.01)
	<i>A61K 8/34</i>	(2006.01)
	<i>A61K 8/37</i>	(2006.01)
	<i>A61K 8/92</i>	(2006.01)
(96)	04.05.2020	
(96)	20721277.0	
(73)	Hulka S.r.l., 45100 Rovigo, IT	
(72)	PANIN, Giorgio, 45100 Rovigo, IT	
(54)	Kompozice deodorantu	
(32)	201900006907	
(31)	16.05.2019	
(33)	IT	
(86)	PCT/EP2020/062259	
(87)	WO 2020/229209	
(74)	Dobroslav Musil a partneři s.r.o., Zábřdovická 917/11b, Brno, Zábřdovice, 61500	
<hr/>		
(97)	EP 3984092	
(47)	29.03.2023	
(97)	17.12.2020	
(51)	<i>H01M 10/613</i>	(2014.01)
(96)	12.06.2020	
(96)	20751759.0	
(73)	The Lubrizol Corporation, Wickliffe, Ohio 44092-2298, US	
(72)	SHORT, Amy L., Wickliffe, Ohio 44092-2298, US SAMMUT, Alexander, Chardon, 44024, US JAYNE, Douglas T., Wickliffe, Ohio 44092-2298, US RITZ, Ryan, King of Prussia, Pennsylvania 19406, US	
(54)	Organický systém přenosu tepla, metoda a kapalina	
(32)	201962860441 P	
(31)	12.06.2019	
(33)	US	
(86)	PCT/US2020/037392	
(87)	WO 2020/252235	
(74)	PatentEnter s.r.o., Koliště 1965/13a, Brno, Černá Pole, 60200	
<hr/>		
(97)	EP 3999835	
(47)	08.03.2023	
(97)	29.07.2021	
(51)	<i>G01N 21/31</i>	(2006.01)
	<i>G01N 21/65</i>	(2006.01)

	<i>G01J 3/02</i>	(2006.01)
	<i>G01J 3/28</i>	(2006.01)
	<i>A23K 10/00</i>	(2016.01)
	<i>A23K 20/158</i>	(2016.01)
	<i>A23K 20/20</i>	(2016.01)
	G01N 21/01	(2006.01)
	G01N 21/359	(2014.01)
(96)	22.01.2021	
(96)	21700973.7	
(73)	Evonik Operations GmbH, 45128 Essen, DE	
(72)	REIMANN, Ingolf, 64354 Reinheim, DE JÄGER, Ansgar, 63533 Mainhausen, DE REISING, Joachim, 63801 Kleinostheim, DE STIER, Andrea, 63762 Grossostheim, DE LOTZ, Anne, 63674 Altenstadt, DE	
(54)	Způsob a systém vyhodnocování spekter biologických látek živočišného původu, rostlinného původu nebo jejich směsí	
(32)	20153031	
(31)	22.01.2020	
(33)	EP	
(86)	PCT/EP2021/051459	
(87)	WO 2021/148606	
(74)	Mgr. Jana Šuranová Traplová advokátka, Přístavní 24, Praha 7, 17000	
<hr/>		
(97)	EP 4016768	
(47)	08.03.2023	
(97)	22.06.2022	
(51)	<i>H02G 1/12</i>	(2006.01)
	<i>B23K 26/402</i>	(2014.01)
	B23K 26/40	(2006.01)
(96)	09.12.2021	
(96)	21213329.2	
(73)	MD Elektronik GmbH, 84478 Waldkraiburg, DE	
(72)	Mannherz, Herbert, 76703 Kaichtal, DE	
(54)	Postup a zařízení pro ořezávání a/nebo odstraňování vrstev kabelu	
(32)	102020134396	
(31)	21.12.2020	
(33)	DE	
(74)	ZIVKO MIJATOVIC & PARTNERS s.r.o., Jugoslávských partyzánů 639/26, Praha 6, Bubeneč, 16000	

Zveřejněné opravené překlady evropských patentových spisů

U následujících udělených evropských patentů s účinky pro Českou republiku byl majitelem předložen opravený překlad patentového spisu do českého jazyka (§35d odst. 2 zákona č. 527/1990 Sb., v platném znění).

Datem zveřejnění opraveného překladu evropského patentového spisu je datum publikace tohoto Věstníku.

(97) EP 3420362

Zveřejněné překlady pozmeněného nebo omezeného znění evropských patentových spisů

U následujících udělených evropských patentů s účinky pro Českou republiku byl majitelem předložen český překlad pozmeněného nebo omezeného znění evropského patentového spisu (§35f odst. 3 zákona č. 527/1990 Sb., v platném znění).

Datem zveřejnění překladu pozmeněného nebo omezeného znění evropského patentového spisu je datum publikace tohoto Věstníku.

(97) EP 1741768
(97) EP 2264138

(97) EP 2873733
(97) EP 2964109

(97) EP 3186395
(97) EP 3569190

Evropské patenty zachované v pozměněném nebo omezeném znění

V této části jsou uvedeny evropské patenty s účinky pro Českou republiku, které byly Evropským úřadem podle článku 102 Úmluvy o udělování evropských patentů zachovány v omezeném znění podle čl. 105a - 105c EPC 2000, nebo v pozměněném znění (§ 35f zákona č. 527/1990 Sb., v platném znění).

(97)	Datum oznámení o zachování patentu	(97)	Datum oznámení o zachování patentu
EP 1743076	19.04.2023	EP 2833795	19.04.2023
EP 1850892	19.04.2023	EP 3164521	19.04.2023
EP 2501523	19.04.2023	EP 3271136	19.04.2023

Evropské patenty zrušené Evropským patentovým úřadem

Následující evropské patenty udělené Evropským patentovým úřadem s účinky pro Českou republiku byly zrušeny Evropským patentovým úřadem podle článku 102 Úmluvy o udělování evropských patentů (§ 35f odst 2 zákona č. 527/1990 Sb., v platném znění).

(97) EP 1867708	(97) EP 2872135	(97) EP 3175985	(97) EP 3613301
(97) EP 2848600	(97) EP 2957284	(97) EP 3491941	

MK4A

Zánik evropských patentů uplynutím doby platnosti

Následující evropské patenty udělené Evropským patentovým úřadem s účinky pro Českou republiku zanikly z důvodu uplynutí maximální doby platnosti patentu (§ 22 písm. a) zákona č. 527/1990 Sb., v platném znění).

(97) EP 1357655	(97) EP 1499755	(97) EP 1506193	(97) EP 2338508
(97) EP 1422148	(97) EP 1501809	(97) EP 1509537	(97) EP 3305245
(97) EP 1470765	(97) EP 1501987	(97) EP 1523603	
(97) EP 1496869	(97) EP 1503788	(97) EP 1554301	
(97) EP 1497438	(97) EP 1503848	(97) EP 1576170	

PD4A

Převod práv a ostatní změny majitelů evropských patentů

(97) EP 1648889 (73) Warner-Lambert Company LLC, New York, 10001-2192, NY, US	(97) EP 2055131 (73) InterDigital Patent Holdings, Inc., Wilmington, 19809, DE, US
(97) EP 1741768 (73) Neste Oyj, 02150 Espoo, FI	(97) EP 2078080 (73) Pfizer Inc., New York, 10001-2192, NY, US
(97) EP 1746999 (73) Warner-Lambert Company LLC, New York, 10001-2192, NY, US	(97) EP 2170860 (73) Pfizer Inc., New York, 10001-2192, NY, US
(97) EP 1780584 (73) GeumVit CoRP, Bucheon-si, Gyeonggi-do, KR	(97) EP 2252283 (73) Reata Pharmaceuticals Holdings, LLC, Plano, 75024, TX, US
(97) EP 1780584 (73) GV Lightec Co., Ltd., Bucheon-si, Gyeonggi-do, KR	(97) EP 2255464 (73) Dolby International AB, Dublin D02 VK60, IE
(97) EP 1784396 (73) Pfizer Inc., New York, 10001-2192, NY, US	(97) EP 2264138 (73) The Procter & Gamble Company, Cincinnati, 45202, OH, US
(97) EP 1786785 (73) Pfizer Inc., New York, 10001-2192, NY, US	(97) EP 2276493 (73) Reata Pharmaceuticals Holdings, LLC, Plano, 75024, TX, US
(97) EP 1807825 (73) Dolby International AB, Dublin D02 VK60, IE	(97) EP 2324013 (73) Purdue Pharma L.P., Stamford, 06901, CT, US
(97) EP 1817185 (73) RRS Holding B.V., 7255 AX Hengelo, NL	(97) EP 2334687 (73) Pfizer Inc., New York, 10001-2192, NY, US
(97) EP 1858488 (73) Wyeth LLC, New York, 10001-2192, NY, US	(97) EP 2343982 (73) Amryt Endo, Inc., Needham, 02494, MA, US
(97) EP 1869065 (73) Wyeth LLC, New York, 10001-2192, NY, US	(97) EP 2360683 (73) Dolby International AB, Dublin D02 VK60, IE
(97) EP 1942868 (73) Wyeth LLC, New York, 10001-2192, NY, US	(97) EP 2372701 (73) Dolby International AB, Dublin D02 VK60, IE

(97) **EP 2496583**
(73) Pfizer Inc., New York, 10001-2192, NY, US

(97) **EP 2512136**
(73) Dolby International AB, Dublin D02 VK60, IE

(97) **EP 2558105**
(73) Reata Pharmaceuticals Holdings, LLC, Plano, 75024, TX, US

(97) **EP 2596497**
(73) Dolby International AB, Dublin D02 VK60, IE

(97) **EP 2614082**
(73) Pfizer Inc., New York, 10001-2192, NY, US

(97) **EP 2621493**
(73) Pfizer Inc., New York, 10001-2192, NY, US

(97) **EP 2655333**
(73) FMC Agricultural Products International AG, 6300 Zug, CH

(97) **EP 2700234**
(73) Dolby International AB, Dublin D02 VK60, IE

(97) **EP 2767537**
(73) Medivation Technologies LLC, New York, 10001-2192, NY, US

(97) **EP 2774608**
(73) Pfizer Inc., New York, 10001-2192, NY, US

(97) **EP 2777270**
(73) Dolby International AB, Dublin D02 VK60, IE

(97) **EP 2804851**
(73) Les Laboratoires Servier, 92284 Suresnes Cedex, FR

(97) **EP 2841445**
(73) Reata Pharmaceuticals Holdings, LLC, Plano, 75024, TX, US

(97) **EP 2861067**
(73) FMC Agricultural Products International AG, 6300 Zug, CH

(97) **EP 2887671**
(73) Dolby International AB, Dublin D02 VK60, IE

(97) **EP 2943580**
(73) LGC Genomics, LLC, Alexandria, 56308-3339, MN, US

(97) **EP 2963709**
(73) Illumina, Inc., San Diego, 92122, CA, US

(97) **EP 2968114**
(73) Modoral Brands Inc., Winston-Salem, 27101, NC, US

(97) **EP 2975764**
(73) Dolby International AB, Dublin D02 VK60, IE

(97) **EP 2982694**
(73) EngMab Beta Holdings LLC, Wilmington, New Castle County, 19801, DE, US

(97) **EP 2982694**
(73) Bristol-Myers Squibb Company, Princeton, 08543-4000, NJ, US

(97) **EP 2992100**
(73) Biotalysis NV, 9051 Gand, BE

(97) **EP 2992100**
(73) Katholieke Universiteit Leuven, of KU Leuven Research & Development, 3000 Leuven, BE

(97) **EP 3079152**
(73) Dolby International AB, Dublin D02 VK60, IE

(97) **EP 3079153**
(73) Dolby International AB, Dublin D02 VK60, IE

(97) **EP 3087125**
(73) Synthos Dwory 7 spolka z ograniczona odpowiedzialnoscia, 32-600 Oswiecim, PL

(97) **EP 3087127**
(73) Synthos Dwory 7 spolka z ograniczona odpowiedzialnoscia, 32-600 Oswiecim, PL

(97) **EP 3127596**
(73) Mack GmbH, 74638 Waldenburg, DE

(97) **EP 3134127**
(73) Rinat Neuroscience Corp., New York, 10001-2192, NY, US

(97) **EP 3134127**
(73) Pfizer Inc., New York, 10001-2192, NY, US

(97) **EP 3175247**
(73) LGC Genomics, LLC, Alexandria, 56308-3339, MN, US

(97) **EP 3193611**
(73) Bristol-Myers Squibb Company, Princeton, 08543-4000, NJ, US

(97) **EP 3230319**
(73) Rinat Neuroscience Corp., New York, 10001-2192, NY, US

(97) **EP 3264780**
(73) Dolby International AB, Dublin D02 VK60, IE

(97) **EP 3331910**
(73) Bristol-Myers Squibb Company, Princeton, 08543-4000, NJ, US

(97) **EP 3331910**
(73) EngMab Beta Holdings LLC, Wilmington, New Castle County, 19801, DE, US

(97) **EP 3392106**
(73) DELLNER BUBENZER GERMANY GmbH, 57548 Kirchen-Wehbach, DE

(97) **EP 3393976**
(73) Resonac Corporation, Tokyo 105-8518, JP

(97) **EP 3399756**
(73) Dolby International AB, Dublin D02 VK60, IE

(97) **EP 3413617**
(73) Dolby International AB, Dublin D02 VK60, IE

(97) **EP 3442944**
(73) FMC Agricultural Products International AG, 6300 Zug, CH

(97) **EP 3444261**
(73) Reata Pharmaceuticals Holdings, LLC, Plano, 75024, TX, US

(97) **EP 3458633**
(73) Georgia Tech Research Corporation, Atlanta, 30318, GA, US

(97) **EP 3475241**
(73) Synthos Dwory 7 spolka z ograniczona odpowiedzialnoscia, 32-600 Oswiecim, PL

(97) **EP 3487829**
(73) Synthos Dwory 7 spolka z ograniczona odpowiedzialnoscia, 32-600 Oswiecim, PL

(97) **EP 3505455**
(73) Komax Taping GmbH & Co. KG, 36151 Burghaun, DE

(97) **EP 3565844**
(73) Tesaro, Inc., Wilmington, 19808, DE, US

(97) **EP 3611753**
(73) SK enpulse Co., Ltd., Gyeonggi-do, KR

(97) **EP 3758380**
(73) Dolby International AB, Dublin D02 VK60, IE

(97) **EP 3758381**
(73) Dolby International AB, Dublin D02 VK60, IE

(97) **EP 3798988**
(73) Dolby International AB, Dublin D02 VK60, IE

(97) **EP 3836550**
(73) Dolby International AB, Dublin D02 VK60, IE

(97) **EP 3862973**
(73) Dolby International AB, Dublin D02 VK60, IE

FG1K

Zapsané užité vzory - přehled podle čísel zápisu

V období uzávěrky tohoto čísla Věstníku zapsal Úřad průmyslového vlastnictví tyto užité vzory.

(11)	(51)		(11)	(51)		(11)	(51)	
37005	F 16 H 21/02	(2006.01)	37011	G 01 N 19/10	(2006.01)	37017	A 41 D	(2006.01)
37006	A 23 K 50/30	(2016.01)	37012	B 28 B 7/08	(2006.01)		13/005	
37007	G 01 R 1/02	(2006.01)	37013	B 65 D 23/02	(2006.01)	37018	H 05 H 1/34	(2006.01)
37008	A 61 K 35/74	(2015.01)	37014	B 01 D 21/32	(2006.01)	37019	B 08 B 1/04	(2006.01)
37009	B 66 F 9/12	(2006.01)	37015	C 02 F 9/00	(2023.01)	37020	B 29 C 64/20	(2017.01)
37010	G 10 H 1/18	(2006.01)	37016	B 29 C 65/30	(2006.01)			

FG1K

Zapsané užité vzory - řazené podle MPT

(51)	A23K 50/30	(2016.01)	(11)	37014	
	A23K 10/30	(2016.01)	(21)	2023-40805	
(11)	37006		(22)	20.03.2023	
(21)	2022-40488		(47)	25.04.2023	
(22)	15.11.2022		(73)	Biologické centrum AV ČR, v.v.i., České Budějovice, České Budějovice 2, CZ	
(47)	25.04.2023		(72)	Borovec Jakub RNDr., Ph.D., Hluboká nad Vltavou, CZ	
(73)	Výzkumný ústav živočišné výroby v.v.i., Praha 10, Uhřetín, CZ		(54)	Přechytávací past na sedimentující seston	
(72)	Bělková Jaroslava Ing., Ph.D., Častolovice, CZ		(74)	PatentCentrum Sedlák & Partners s.r.o., Okružní 2824, České Budějovice, České Budějovice 3, 37001	
	Rozkot Miroslav Ing., CSc., Záměl, CZ				
	Weisbauerová Eva Ing., Ph.D., Voděrády, CZ				
	Kosina Martin, Nová Ves, CZ				
(54)	Krmná směs pro prasata v poslední fázi výkrmu		(51)	B08B 1/04	(2006.01)
(74)	Patentová kancelář VYNALEZY.cz, Mgr. Hana Jirkalová, Michelská 18/12a, Praha 4, Michle, 14000			B08B 9/043	(2006.01)
				B08B 9/045	(2006.01)
			(11)	37019	
(51)	A41D 13/005	(2006.01)	(21)	2023-40848	
	H05B 3/34	(2006.01)	(22)	31.03.2023	
(11)	37017		(47)	25.04.2023	
(21)	2023-40842		(73)	MATEICIUC a.s., Odry, CZ	
(22)	30.03.2023		(72)	Mik Alois, Spálov, CZ	
(47)	25.04.2023		(54)	Univerzální zátka k čištění potrubního systému vzduchotechnických rozvodů s výměnitelným těsněním	
(73)	APPLYCON s.r.o., Dobřany, CZ		(74)	Ing. Jan Görig, Korábová 98, Fryšták, Horní Ves, 76316	
	ELITRONIC production s.r.o., Liberec, Liberec XXX-Vratislavice nad Nisou, CZ				
	SINTEX, a.s., Česká Třebová, CZ		(51)	B28B 7/08	(2006.01)
(72)	Baxa Milan Ing., Letiny, CZ			B28B 1/14	(2006.01)
	Brašna Václav Ing., Letiny, CZ		(11)	37012	
	Kotrč Roman Ing., Liberec, Liberec XXX-Vratislavice nad Nisou, CZ		(21)	2023-40770	
	Ledrová Zdeňka Ing., Ústí nad Orlicí, Hylváty, CZ		(22)	03.03.2023	
	Vašková Lenka Ing., Hrabová, CZ		(47)	25.04.2023	
(54)	Hybridní textilní topný systém		(73)	České vysoké učení technické v Praze, Praha 6, Dejvice, CZ	
(74)	PatentCentrum Sedlák & Partners s.r.o., Okružní 2824, České Budějovice, České Budějovice 3, 37001			MOB-Bars s.r.o., Praha 9, Prosek, CZ	
			(72)	Konrád Petr Ing., Praha 6, Vokovice, CZ	
				Jogl Marcel Ing., Ph.D., Praha 6, Dejvice, CZ	
				Sovják Radoslav doc. Ing., Ph.D., Praha 6, Ruzyně, CZ	
				Jogl Lukáš, Praha 6, Dejvice, CZ	
				Fornůšek Jindřich Ing., Ph.D., Praha 9, Prosek, CZ	
				Mára Michal Ing., Ph.D., Praha 9, Hostavice, CZ	
			(54)	Ocelová forma pro výrobu mobilní betonovo-ocelové bariéry pro zastavení vozidla	
			(74)	Ing. Václav Kratochvíl, Husníkova 2086/22, Praha 5, Stodůlky, 15800	
(51)	A61K 35/74	(2015.01)	(51)	B29C 64/20	(2017.01)
	A61K 39/05	(2006.01)		B29C 64/209	(2017.01)
	A61K 39/102	(2006.01)		B33Y 30/00	(2015.01)
	A61K 39/09	(2006.01)		B29B 17/04	(2006.01)
	A61P 1/02	(2006.01)		B29C 48/30	(2019.01)
(11)	37008		(11)	37020	
(21)	2023-40694		(21)	2023-40874	
(22)	25.01.2023		(22)	12.04.2023	
(47)	25.04.2023		(47)	25.04.2023	
(73)	Bittner Libor Ing., CSc., Orlovice, CZ		(73)	VIA ALTA a.s., Okříšky, CZ	
	Vrzal Vladimír MVDr., CSc., Ivanovice na Hané, CZ			Vysoké učení technické v Brně, Brno, Veverčí, CZ	
(72)	Bittner Libor Ing., CSc., Orlovice, CZ		(72)	Koiš Jiří Ing., Jihlava, CZ	
	Vrzal Vladimír MVDr., CSc., Ivanovice na Hané, CZ			Ondračka Tomáš Ing. et Ing., Dukovany, CZ	
(54)	Univerzální přípravek určený zejména ke zvýšení obranyschopnosti, pro prevenci, profylaxi a léčbu zubního kazu a parodontózy				
(74)	Advokátní kancelář JUDr. Jaromíra Saxla, JUDr. PhDr. Jaromír Saxl, Údolní 567/33, Brno, Brno-město, 60200				
(51)	B01D 21/32	(2006.01)			
	G01N 1/20	(2006.01)			
	G01N 15/04	(2006.01)			

Kulovaná Eva Ing., Ph.D., Stařeč, CZ Nováček Milan Ing., Kněžice, CZ Příkryl Radek Mgr., Ph.D., Brno, Líšeň, CZ Škaroupka David Ing., Ph.D., Brno, Ponava, CZ Menčík Přemysl Ing., Ph.D., Vítkov, CZ Krčma Martin Ing., Břežské, CZ Krejčířík Petr Ing., Zábřeh, CZ	(74) artpatent, advokátní kancelář s.r.o., Mgr. Tomáš Bejček, Dukelských hrdinů 976/12, Praha 7, Holešovice, 17000
(54) Technologická linka pro aditivní výrobu z odpadních termoplastů (74) PatentEnter s.r.o., Koliště 1965/13a, Brno, Černá Pole, 60200	(51) G01N 19/10 (2006.01) (11) 37011 (21) 2023-40753 (22) 24.02.2023 (47) 25.04.2023 (73) Vysoké učení technické v Brně, Brno, Veveří, CZ (72) Klusáček Ladislav doc. Ing., CSc., Ochoz u Brna, CZ Nečas Radim doc. Ing., Ph.D., Bílovice nad Svitavou, CZ Koláček Jan Ing., Ph.D., Brno, Bystřec, CZ Olšák Martin Ing., Brno, Žebětín, CZ Svoboda Adam Ing., Střelice, CZ
(51) B29C 65/30 (2006.01) B29C 65/18 (2006.01) B29C 65/60 (2006.01) (11) 37016 (21) 2023-40811 (22) 22.03.2023 (47) 25.04.2023 (73) GOLDMAX SERVICES s.r.o., Dolany, CZ (72) Káhn Ondřej Ing., Dolany, CZ Doležilek Radim Ing., Olomouc, Lazce, CZ Galda Jan, Lutín, CZ	(54) Zařízení k osazení senzoru pro sledování vlastností injektážní malty (74) Ing. Libor Markes, patentový zástupce, Grohova 145/54, Brno, Veveří, 60200
(54) Zařízení pro tepelné spojování plastů (74) Ing. Petr Soukup, tř. Svobody 43/39, Olomouc, 77900	(51) G01R 1/02 (2006.01) G01R 1/28 (2006.01) (11) 37007 (21) 2023-40660 (22) 12.01.2023 (47) 25.04.2023 (73) Západočeská univerzita v Plzni, Plzeň, Jižní Předměstí, CZ EGU TECH, a.s., Brno, Medlánky, CZ Trafo CZ, a.s., Hradec Králové, Plotičtěstě nad Labem, CZ
(51) B65D 23/02 (2006.01) B65D 45/02 (2006.01) (11) 37013 (21) 2023-40772 (22) 03.03.2023 (47) 25.04.2023 (73) Wohlmann Jiří, České Budějovice, České Budějovice 7, CZ (72) Wohlmann Jiří, České Budějovice, České Budějovice 7, CZ (54) Sestava uzávěru a lahve pro současnou úschovu dvou odlišných náplní (74) Mgr. Aleš Lang, č. p. 30, Nová Ves, 38203	(72) Mentlík Václav prof. Ing., CSc., Plzeň, Lobzy, CZ Trnka Pavel prof. Ing., Ph.D., Horní Bělá, CZ Hornak Jaroslav Ing., Ph.D., Dobřany, CZ Michal Ondřej Ing., Ph.D., Písek, Budějovické Předměstí, CZ Leffler Jan Ing., Jimlín, CZ Ficbauer Michal Ing., Káranice, CZ Kladívko Vojtěch Ing., Nechanice, CZ Salajka Luděk Ing., Záblatí, CZ Pešek Martin Ing., Ph.D., MBA, Brno, Sadová, CZ
(51) B66F 9/12 (2006.01) (11) 37009 (21) 2023-40725 (22) 07.02.2023 (47) 25.04.2023 (73) Škoda Auto a.s., Mladá Boleslav, Mladá Boleslav II, CZ (72) Smetana Jindřich, Mladá Boleslav, CZ Machytka Petr, Turnov, CZ Hába Michal, Mimoň, Mimoň V, CZ	(54) Uchyacení diagnostického systému pro predikci chování elektrických zařízení (74) POLÁČEK a kol., patentová a známková kancelář, Ing. Jiří Poláček, Dominikánská 287/6, Plzeň, Vnitřní Město, 30100
(54) Přípravek pro vysokozdvizný vozík	(51) G10H 1/18 (2006.01) G10H 1/32 (2006.01) G10H 1/34 (2006.01) G10H 1/00 (2006.01) (11) 37010 (21) 2023-40745 (22) 21.02.2023 (47) 25.04.2023 (73) Jihočeská univerzita v Českých Budějovicích, České Budějovice, České Budějovice 2, CZ
(51) C02F 9/00 (2023.01) (11) 37015 (21) 2023-40807 (22) 21.03.2023 (47) 25.04.2023 (73) Simple Engineering s.r.o., Ústí nad Labem, Střekov, CZ (72) Kovač Dušan Ing., Meziboří, CZ Putna Pavel, Meziboří, CZ Vybíhal Stanislav Ing., Šlapanice, Bedřichovice, CZ Fojtík Jan, Velké Němčice, CZ Dušek Libor Ing., Ph.D., Pardubice, Bílé Předměstí, CZ	(72) Ptáček Ladislav Ing., Ph.D., Boršov nad Vltavou, Poříčí, CZ Novák Milan PhDr., Ph.D., České Budějovice, České Budějovice 3, CZ
(54) Modulární zařízení pro úpravu procesních vod (74) PatentCentrum Sedlák & Partners s.r.o., Okružní 2824, České Budějovice, České Budějovice 3, 37001	(54) Pedál pro ovládání hudebních přístrojů (74) PatentCentrum Sedlák & Partners s.r.o., Okružní 2824, České Budějovice, České Budějovice 3, 37001
(51) F16H 21/02 (2006.01) (11) 37005 (21) 2022-40097 (22) 25.07.2022 (47) 25.04.2023 (73) Reznik Mykola, Praha 9, Vysočany, CZ (72) Reznik Mykola, Praha 9, Vysočany, CZ	(51) H05H 1/34 (2006.01) H05H 1/26 (2006.01) (11) 37018 (21) 2023-40846 (22) 31.03.2023 (47) 25.04.2023 (73) B&Bartoni, spol. s r.o., Doubravička, CZ (72) Bartoň Tomáš, Doubravička, CZ Chumchal Roman, Velké Všelisy, CZ
(54) Zařízení pro generování dopředného pohybu a sestava tvořená těmito zařízeními	(54) Sestava plazmového řezacího zařízení (74) Šindelka & Lachmannová advokáti s.r.o., Mgr. Karel Šindelka, Slavětínská 1146/39, Praha 9, Klánovice, 19014

Seznam majitelů zapsaných užitéch vzorů

(73)	(11)	(51)		(73)	(11)	(51)	
APPLYCON s.r.o., Dobřany, CZ	37017	A 41 D 13/005	(2006.01)	SINTEX, a.s., Česká Třebová, CZ	37017	A 41 D 13/005	(2006.01)
B&Bartoni, spol. s r.o., Dobruška, CZ	37018	H 05 H 1/34	(2006.01)	Škoda Auto a.s., Mladá Boleslav, Mladá Boleslav II, CZ	37009	B 66 F 9/12	(2006.01)
Biologické centrum AV ČR, v.v.i., České Budějovice, České Budějovice 2, CZ	37014	B 01 D 21/32	(2006.01)	Trafo CZ, a.s., Hradec Králové, Plotiště nad Labem, CZ	37007	G 01 R 1/02	(2006.01)
České vysoké učení technické v Praze, Praha 6, Dejvice, CZ	37012	B 28 B 7/08	(2006.01)	VIA ALTA a.s., Okříšky, CZ	37020	B 29 C 64/20	(2017.01)
EGU TECH, a.s., Brno, Medlánky, CZ	37007	G 01 R 1/02	(2006.01)	Vysoké učení technické v Brně, Brno, Veverčí, CZ	37011	G 01 N 19/10	(2006.01)
ELITRONIC production s.r.o., Liberec, Liberec XXX-Vratislavice nad Nisou, CZ	37017	A 41 D 13/005	(2006.01)	Vysoké učení technické v Brně, Brno, Veverčí, CZ	37020	B 29 C 64/20	(2017.01)
GOLDMAX SERVICES s.r.o., Dolany, CZ	37016	B 29 C 65/30	(2006.01)	Výzkumný ústav živočišné výroby v.v.i., Praha 10, Uhřetěves, CZ	37006	A 23 K 50/30	(2016.01)
Jihočeská univerzita v Českých Budějovicích, České Budějovice, České Budějovice 2, CZ	37010	G 10 H 1/18	(2006.01)	Západočeská univerzita v Plzni, Plzeň, Jižní Předměstí, CZ	37007	G 01 R 1/02	(2006.01)
MATEICIUC a.s., Odry, CZ	37019	B 08 B 1/04	(2006.01)	Bittner Libor Ing., CSc., Orlovice, CZ	37008	A 61 K 35/74	(2015.01)
MOB-Bars s.r.o., Praha 9, Prosek, CZ	37012	B 28 B 7/08	(2006.01)	Reznik Mykola, Praha 9, Vysočany, CZ	37005	F 16 H 21/02	(2006.01)
Simple Engineering s.r.o., Ústí nad Labem, Střekov, CZ	37015	C 02 F 9/00	(2023.01)	Vrzal Vladimír MVDr., CSc., Ivanovice na Hané, CZ	37008	A 61 K 35/74	(2015.01)
				Wohlmann Jiří, České Budějovice, České Budějovice 7, CZ	37013	B 65 D 23/02	(2006.01)

FG4Q

Zapsané průmyslové vzory - přehled podle čísel zápisu

V období uzávěrky tohoto čísla Věstníku zapsal Úřad průmyslového vlastnictví tyto průmyslové vzory:

(11)	(51)	(11)	(51)
38142	25-03	38143	06-04

FG4Q

Zapsané průmyslové vzory - přehled podle tříd

(51) **06-04**
(11) 38143
(21) 2022-42204
(22) 27.12.2022
(15) 20.04.2023
(54) **Posuvný regál**
(28) 1
(73) Západočeská univerzita v Plzni, Plzeň, Jižní Předměstí, CZ
(72) Dvořák Josef Mgr. Ing., Ph.D., Bílina, Pražské Předměstí, CZ
Teplý Radek Ing., Louny, CZ



1.1

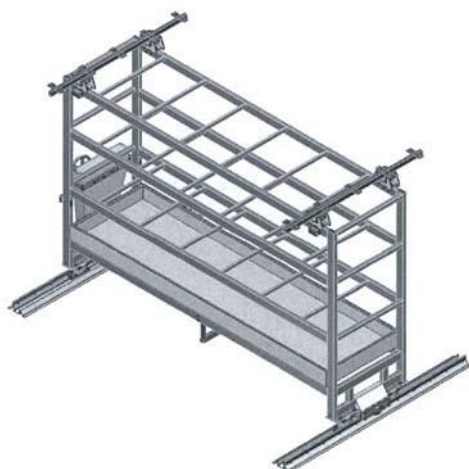

1.2

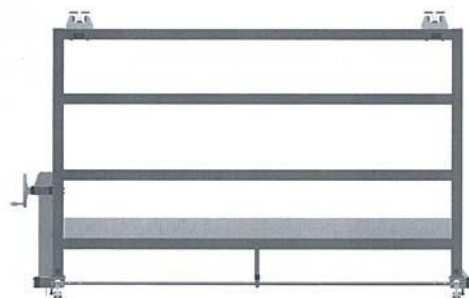

1.3



1.4

(51) **25-03**
(11) 38142
(21) 2022-42180
(22) 09.11.2022
(15) 20.04.2023
(54) **Venkovní učebna**
(28) 1
(73) ViVA school s.r.o., Praha 8, Kobylisy, CZ
(72) Čavošová Petra, Zdiby, Přemyslení, CZ
Vykysalová Hana MgA, Hluboš, CZ
Zmek Michal MgA, Neratovice, Lobkovice, CZ
(74) JUDr. Helena Zelenková, patentový zástupce, Helena Zelenková,
Jiráskovo náměstí 47/27, Plzeň, Východní Předměstí, 32600

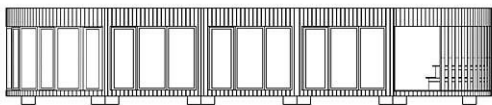

1.1

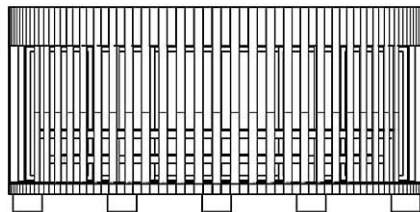

1.5

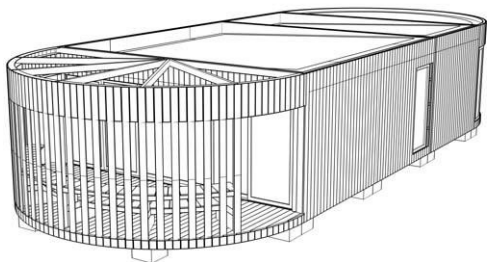

1.2

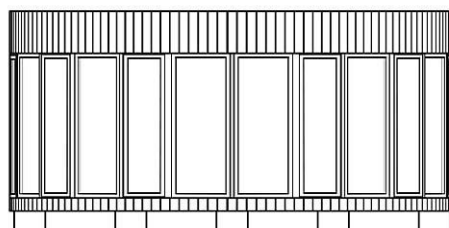

1.6

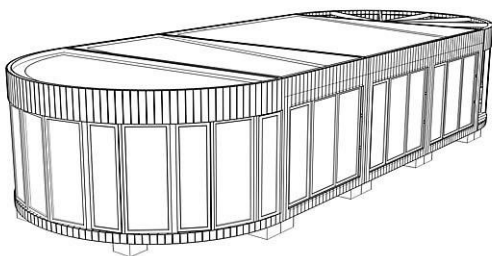

1.3

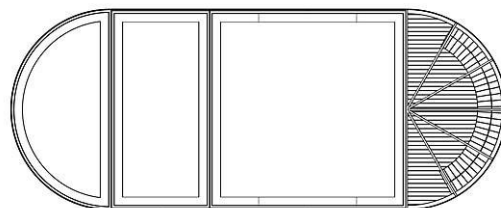

1.7

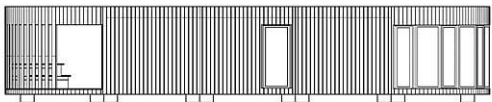

1.4

Seznam vlastníků zapsaných průmyslových vzorů

(73)	(11)	(51)
ViVA school s.r.o., Praha 8, Kobylisy, CZ	38142	25-03
Západočeská univerzita v Plzni, Plzeň, Jižní Předměstí, CZ	38143	06-04

Dodatková ochranná osvědčení pro léčiva a pro přípravky na ochranu rostlin

Udělení osvědčení

- | | |
|--|--|
| (73) Corteva Agriscience LLC, 46268 Indianapolis, IN, US | (93) 06766, 19.05.2022, IE |
| (68) 2187748 | (95) Oxathiapiprolin nebo jeho N-oxid nebo sůl a amisulbrom, přípravek na ochranu rostlin |
| (11) 2187748/826 | (94) 23.10.2033 |
| (54) Fungicidní směsi určitého karboxamidového derivátu, jeho N-oxidů a solí a prostředků obsahujících takové směsi | |
| (92) 5898-0, 07.09.2022 | |
-

Zánik dodatkového osvědčení na patent

- (11) 298170/140

Úřední rozhodnutí a oznámení

MK4A, MK4F

Zánik patentů a autorských osvědčení uplynutím doby platnosti

(11)	(21)	Int.Cl/(51)	(11)	(21)	Int.Cl/(51)
298170	2000-582	8/C07D 277/56	307527	2004-1040	8/C03C 17/00
307365	2004-1035	8/C03C 17/34			

MK1K

Zániky užitných vzorů uplynutím doby platnosti

(11)	(21)	(51)	(11)	(21)	(51)
25444	2013-27812	E04F 17/12	29261	2015-31606	B64C 39/02
25473	2013-27817	E04B 5/14	29417	2015-31622	B62M 7/12
25818	2013-27808	B01D 24/22	32297	2018-35430	G01N 31/22
25971	2013-27827	A61M 3/00	32299	2018-35435	B05B 1/06
26153	2013-27820	B21C 37/06	32300	2018-35438	C01B 32/158
28845	2015-31590	G05B 5/00	32312	2018-35431	B02C 23/02
28846	2015-31621	A23L 1/10	32338	2018-35425	E04G 23/02
28847	2015-31630	G01N 27/12	32339	2018-35436	B32B 5/08
28912	2015-31598	G01N 27/00	32375	2018-35427	A47G 21/18
28944	2015-31605	F25C 3/02	32456	2018-35442	B64D 33/00
28945	2015-31608	A61G 5/04	32499	2018-35421	G01N 27/04
28947	2015-31623	A23G 3/36	32500	2018-35434	E03F 1/00
28949	2015-31627	A01G 31/06	32501	2018-35439	G01W 1/10
29159	2015-31600	A61L 2/14	32697	2018-35422	B27K 5/02
29225	2015-31613	C12Q 1/68	32767	2018-35429	E02B 3/06
29247	2016-32010	A61B 6/00			

MK4Q

Zániky práva ze zapsaných průmyslových vzorů uplynutím doby ochrany

(11)	(21)	Int.Cl/(51)	(11)	(21)	Int.Cl/(51)
28543	1998-30854	7/07-01	37170	2017-41048	11/09-01
28797	1998-30859	7/23-03	37173	2017-41053	11/03-01
37166	2017-41051	11/06-04	37201	2017-41047	11/11-01

Zápisy licenčních smluv do patentového rejstříku pro nabyvatele

(11) 304478	(11) 307462
(73) České vysoké učení technické v Praze, Praha 6, Dejvice, CZ	(73) České vysoké učení technické v Praze, Praha 6, Dejvice, CZ
Nabyvatel: JEAN PAUL WHITECASTLE, spol. s r.o., Kaprova 42/14, Praha 1, Staré Město, 11000, CZ	Nabyvatel: JEAN PAUL WHITECASTLE, spol. s r.o., Kaprova 42/14, Praha 1, Staré Město, 11000, CZ
Druh licence: nevýlučná	Druh licence: nevýlučná
Datum uzavření smlouvy: 08.03.2023	Datum uzavření smlouvy: 08.03.2023
Datum zápisu smlouvy: 25.04.2023	Datum zápisu smlouvy: 25.04.2023

ND1K

První prodloužení doby platnosti užitečných vzorů

- | | |
|--|---|
| (51) E04F 21/20 (2006.01) | (51) C04B 24/26 (2006.01) |
| E04F 21/24 (2006.01) | C04B 18/08 (2006.01) |
| (11) 32571 | C04B 18/16 (2006.01) |
| (21) 2018-35560 | (11) 33032 |
| (22) 01.11.2018 | (21) 2019-36135 |
| (73) Morávek Jan Ing., Litomyšl, CZ | (22) 18.04.2019 |
| Morávek Jan Mgr., Káraný, CZ | (73) Vysoké učení technické v Brně, Brno, Veverčí, CZ |
| (54) Prostředek pro dodržení rovinnosti betonované plochy | Redrock Construction s.r.o., Praha 1, Malá Strana, CZ |
| (51) A61B 3/06 (2006.01) | (54) Přísada pro spárovací hmoty na bázi cementu |
| (11) 32843 | (51) C04B 26/14 (2006.01) |
| (21) 2018-35420 | C04B 26/18 (2006.01) |
| (22) 03.10.2018 | C04B 14/46 (2006.01) |
| (73) Dostálek Miroslav MUDr., Ph.D., Němčice, CZ | (11) 33089 |
| Novák Petr Ing., Ph.D., Ústí nad Labem, CZ | (21) 2019-36348 |
| (54) Vyšetřovací značka pro měření kontrastové citlivosti malých dětí | (22) 26.06.2019 |
| (51) G02B 6/02 (2006.01) | (73) Výzkumný ústav stavebních hmot, a.s., Brno, Komárov, CZ |
| G02B 6/00 (2006.01) | (54) Laminátová deska pro zachycení sekundárních fragmentů výbuchu |
| A41D 13/01 (2006.01) | (51) F26B 3/32 (2006.01) |
| (11) 32941 | F26B 11/04 (2006.01) |
| (21) 2019-36152 | F24F 12/00 (2006.01) |
| (22) 26.04.2019 | B08B 3/04 (2006.01) |
| (73) Technická univerzita v Liberci, Liberec, Liberec I-Staré Město, CZ | B03B 7/00 (2006.01) |
| I N O T E X spol. s r.o., Dvůr Králové nad Labem, CZ | (11) 33173 |
| SINTEX, a.s., Česká Třebová, CZ | (21) 2019-36214 |
| (54) Hybridní bezpečnostní prvek | (22) 15.05.2019 |
| (51) A01D 34/76 (2006.01) | (73) VIA ALTA a.s., Okříšky, CZ |
| A01D 101/00 (2006.01) | (54) Zařízení pro hygienizaci a předpřípravu gastroodpadu a odpadu z vedlejších živočišných produktů pro přípravu pro následné kompostování nebo obdobný způsob využití |
| (11) 32985 | (51) B66F 1/02 (2006.01) |
| (21) 2019-36248 | B66F 1/08 (2006.01) |
| (22) 28.05.2019 | B66F 7/12 (2006.01) |
| (73) DAKR spol. s r.o., Hranice, Hranice I-Město, CZ | (11) 33432 |
| (54) Uložení žacího rotoru na jednonápravovém ručně vedeném žacím stroji | (21) 2019-36041 |
| (51) C04B 26/14 (2006.01) | (22) 22.03.2019 |
| C04B 18/16 (2006.01) | (73) SaZ s.r.o., Hodonín, CZ |
| (11) 33000 | (54) Zdvihací plošina s pracovním košem |
| (21) 2019-36136 | (51) G08B 27/00 (2006.01) |
| (22) 18.04.2019 | H04L 12/28 (2006.01) |
| (73) Vysoké učení technické v Brně, Brno, Veverčí, CZ | H04W 4/70 (2018.01) |
| Redrock Construction s.r.o., Praha 1, Malá Strana, CZ | H04W 4/90 (2018.01) |
| (54) Vysoce odolný správkový kompozit pro rekonstrukce objektů z taveného čediče s využitím druhotných surovin | H04W 76/50 (2018.01) |
| (51) E01B 7/12 (2006.01) | (11) 34366 |
| (11) 33029 | (21) 2020-37854 |
| (21) 2019-36118 | (22) 03.05.2019 |
| (22) 11.04.2019 | (73) České vysoké učení technické v Praze, Praha 6, Dejvice, CZ |
| (73) DT - Výhybkárna a strojárna, a.s., Prostějov, CZ | (54) Systém bezdrátového spojení inteligentního domu s hlídkou záchranného systému |
| (54) Srdcovka se zkráceným odlitkem monobloku | (51) A61B 5/0507 (2021.01) |
| (51) G01P 1/02 (2006.01) | A61B 5/11 (2006.01) |
| G02B 7/00 (2006.01) | (11) 36837 |
| G12B 9/02 (2006.01) | (21) 2023-40681 |
| (11) 33031 | (22) 24.06.2019 |
| (21) 2019-36126 | (73) České vysoké učení technické v Praze, Praha 6, Dejvice, CZ |
| (22) 16.04.2019 | (54) Zařízení pro měření, hodnocení a monitorování svalové aktivity v rehabilitační péči |
| (73) Meopta - optika, s.r.o., Přerov, Přerov I-Město, CZ | |
| (54) Optomechanické zařízení obsahující soustavu prvků a nekovový prvek optomechanického zařízení | |

ND1K

Druhé prodloužení doby platnosti užitečných vzorů

(51) B01D 29/00	(2006.01)	(51) B60R 11/00	(2006.01)
B01D 35/00	(2006.01)	B60R 16/03	(2006.01)
B01D 35/30	(2006.01)	(11) 29810	
(11) 29545		(21) 2016-32572	
(21) 2016-32308		(22) 14.07.2016	
(22) 21.04.2016		(73) Škoda Auto a.s., Mladá Boleslav, Mladá Boleslav II, CZ	
(73) CENTRUM HYDRAULICKÉHO VÝZKUMU spol. s r.o., Lutín, CZ		(54) Držák zátky	
(54) Kompaktní rámový filtr			
(51) A61H 9/00	(2006.01)	(51) B60R 11/00	(2006.01)
G06Q 50/24	(2012.01)	B60R 16/03	(2006.01)
G16H 10/60	(2018.01)	(11) 29919	
(11) 29570		(21) 2016-32708	
(21) 2016-32275		(22) 14.07.2016	
(22) 13.04.2016		(73) Škoda Auto a.s., Mladá Boleslav, Mladá Boleslav II, CZ	
(73) EKOVUK MEDI, s.r.o., Praha - Holešovice, CZ		(54) Držák krytky	
(54) Přístroj ke kontrole a hodnocení terapie léčby lymfatických a žilních onemocnění			
(51) H02H 1/00	(2006.01)	(51) F21V 13/00	(2006.01)
H02H 99/00	(2009.01)	F21V 14/08	(2006.01)
H02H 5/04	(2006.01)	F21S 10/00	(2006.01)
(11) 29574		F16H 19/02	(2006.01)
(21) 2016-32340		F16H 19/08	(2006.01)
(22) 03.05.2016		(11) 30685	
(73) SALTEK s.r.o., Ústí nad Labem Neštětice, Krásné Březno, CZ		(21) 2016-32263	
(54) Přepětová ochrana se signalizací překročení provozní teploty		(22) 07.04.2016	
		(73) PRECIOSA - LUSTRY, a.s., Kamenický Šenov, CZ	
(51) E04B 2/56	(2006.01)	(54) Kinetický světelný objekt	
E04B 2/02	(2006.01)		
E04C 1/40	(2006.01)	(51) B65D 8/22	(2006.01)
(11) 29609		B65D 8/18	(2006.01)
(21) 2016-32323		B21D 51/20	(2006.01)
(22) 26.04.2016		B67D 3/00	(2006.01)
(73) Xella CZ, s.r.o., Hrušovany u Brna, CZ		(11) 33641	
(54) Kompozitní tvárnice pro ztracené bednění a sestava těchto tvárníc		(21) 2019-35861	
		(22) 04.07.2016	
(51) B01D 29/00	(2006.01)	(73) Magdych Andrii, Kyjev 03055, UA	
(11) 29758		Nesterenko Levgen, Kyjev 01054, UA	
(21) 2016-32362		(54) Opakovatelně použitelná nerezová lahev pro transport a uchovávání kapalin	
(22) 10.05.2016			
(73) CENTRUM HYDRAULICKÉHO VÝZKUMU spol. s r.o., Lutín, CZ			
(54) Schránka pro uložení kompaktních rámových filtrů pro filtraci vzduchu			

ND4Q

První obnovy doby ochrany průmyslových vzorů

(51) 06-01
(11) 37340
(21) 2018-41197
(22) 03.05.2018
(54) Houpačí křeslo

PD4A

Převod práv a ostatní změny majitelů patentů

(11) 308373
(21) 2019-285
(73) JTEKT Bearings Czech Republic s.r.o., Bystrovany, CZ

QA9A

Nabídka licence

- (73) Vysoká škola báňská-Technická univerzita Ostrava, Ostrava, Poruba, CZ
- (11) 309636
- (54) Vlákenný senzor pro dynamické vážení odpadu při vysypávání popelnic

Zveřejněné přihlášky ochranných známek

(210) **O-577441**
(220) 08.02.2022
(320) 08.02.2022
(540)



- (593) Obrazová
(511) (9) virtuální zboží ke stažení, jmenovitě počítačové programy obsahující virtuální střelné zbraně a jejich příslušenství pro použití online a v online virtuálním světě, přístroje pro záznam, převod, reprodukci zvuku nebo obrazu; (35) online maloobchodní a velkoobchodní služby zaměřené na virtuální zboží, jmenovitě virtuální střelné zbraně; (41) zábavní, sportovní a kulturní služby poskytující online virtuální střelné zbraně pro použití ve virtuálním prostředí.
Třídy výrobků a služeb:
9, 35, 41
(730) **Colt CZ Group SE**, Opletalova 1284/37, Praha 1, Nové Město, 11000, CZ
(740) **HAVEL & PARTNERS s.r.o.**, advokátní kancelář, Mgr. Ivan Rámeš, advokát, Na Florenci 2116/15, Praha 1, Nové Město, 11000

(210) **O-582222**
(220) 02.11.2022
(320) 02.11.2022
(540)



- (593) Obrazová
(511) (45) právní advokátní služby, advokátní služby, právní průzkum, právní převody vlastnických práv k majetku, právní služby v oblasti sjednávání smluv pro jiné osoby, příprava právních dokumentů.
Třídy výrobků a služeb:
45
(591) Barevná
(730) **KOPECKÝ & Partners, advokátní kancelář, s.r.o.**, Zborovská 1023/21, Praha 5, Smíchov, 15000, CZ

(210) **O-580142**
(220) 30.06.2022
(320) 30.06.2022
(540)

Přeštík

- (592) Slovní
(511) (29) zpracované ovoce, houby a zelenina, ořechy a luštěniny, mléčné výrobky a jejich náhražky, ptačí vejce a vaječné výrobky, ryby, mořské plody a měkkýši, neživí, upravený hmyz a larvy; (31) zemědělské a vodní plodiny, zahradnické a lesní produkty; (43) dočasné ubytování, informace o dočasném ubytování, poradenské a rezervační služby týkající se dočasného ubytování, bary, kavárny (služby), informační, poradenské a rezervační služby v oblasti poskytování jídla a pití.
Třídy výrobků a služeb:
29, 31, 43
(730) **Ambiente Franchise, s.r.o.**, Maiselova 38/15, Praha 1, Josefov, 11000, CZ
(740) Dana Lukajová, patentová zástupkyně, Voršilská 130/10, Praha 1, Nové Město, 11000

(210) **O-582436**
(220) 14.11.2022
(320) 14.11.2022
(540)



- (593) Obrazová
(511) (35) pořádání expozic pro reklamní účely, organizace a řízení prezentací výrobků, vedení expozic pro reklamní účely, pořádání a vedení předváděcích akcí pro reklamní účely, pořádání expozic pro obchodní účely; (41) konferenční služby, knihy (vydávání knih), vydávání a publikace časopisů, publikace letáků, organizace seminářů, organizování a pořádání konferencí, organizování a řízení vzdělávacích seminářů, organizování a vedení kongresů a symposií, plánování konferencí za účelem vzdělávání, plánování přednášek za účelem vzdělávání, psaní a publikování textů, s výjimkou reklamních textů, poskytování on-line publikací, fotografování.

Třídy výrobků a služeb:
35, 41

- (591) Barevná
(730) **Sdružení komunálních služeb České republiky, z.s.**, Příčná 1892/4,
Praha 1, Nové Město, 11000, CZ

- (210) **O-582574**
(220) 22.11.2022
(320) 22.11.2022
(540)

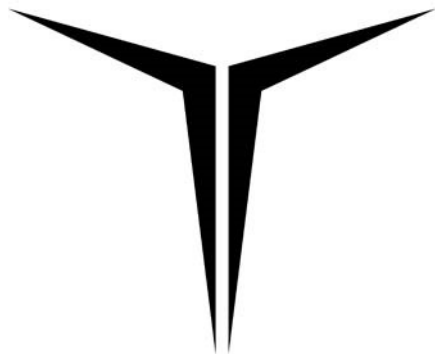

- (593) Obrazová
(511) (9) informační technologie a audiovizuální, multimediální a fotografické přístroje; (12) vozidla a dopravní prostředky; (18) zavazadla, cestovní tašky, peněženky a ostatní tašky, sedlářské výrobky, biče a postroje pro zvířata, kůže a imitace kůže, surové kůže a usně a výrobky z těchto materiálů v rámci této třídy; (25) pokrývky hlavy, oděvy, obuv, části oděvů, obuvi a pokrývek hlavy; (42) návrhářství, vědecké a technologické služby, konzultační a poradenské služby v oblasti informačních technologií, služby testování, služby ověřování a služby kontroly kvality.

Třídy výrobků a služeb:
9, 12, 18, 25, 42

- (730) **Blažek Pavel**, Ohrazenická 163, Pardubice, Polabiny, 53009, CZ

- (210) **O-582683**
(220) 28.11.2022
(320) 28.11.2022

(540) **A Train your Brain with Finger Train**

- (592) Slovní
(511) (20) nábytek, sedadla, lůžka, lehátka, stoly, křesla, židle, postele, kování na okna (nekovové), křesla, stoly na květiny, lišty u nábytku z umělých hmot, školní nábytek, nábytkové police, police do registračních skříní, bambusové závěsy, barely (nekovové), bečky (nekovové), bedny (nekovové), bidla nekovová, boudy a pelechý pro domácí mazlíčky, hnízda pro domácí zvířata, stojany na časopisy, části nábytku ze dřeva, čepy (nekovové), čísla domovní kromě kovových a svítících, nekovové dávkovače ručnicků (upevněné), desky (stolní), desky k vystavování zboží, desky pod psací stroje, stojany na deštníky, držáky na kartáče, stojany na noviny, držáky na záclony a závěsy, kromě držáků z textilních materiálů, tkané dřevěné rolety (nábytek), dvířka k nábytku, gauče, háčky na oděvy (nekovové), háčky na záclony, háčky k věšákům (nekovové), skříňky na hračky, chodítka dětská, věšáky na kabáty, kádě, kancelářský nábytek, kartotéky (nábytek), tabule s háčky na zavěšení klíčů, stojany na klobouky, sloupky na drápání pro kočky, kolébky, kolečka k nábytku nekovová, komody, kontejnery (nekovové), kontejnery přepravní (nekovové), konzole na záclony a závěsy, ozdobné závěsy z korálků, koše (nekovové), košíky (nekovové), krabice ze dřeva nebo z umělých hmot, kryty ochranné proti žáru pro domácnost, křesla kadeřnická, podstavce na květináče, stojany na lahve, lavičky (nábytek), lávky (nekovové), lehátka skládací, lékárníčky (skříňky), lenošky, lištové rolety vnitřní (žaluzie), vnitřní okenní žaluzie (nábytek), lůžka vodní, lůžkoviny (s výjimkou ložního prádla), stoly na masáže,

matrace, matrace nafukovací, kromě matrací k léčebným účelům, stojany na odkapávání nádobí (nábytek), obaly ochranné na oděvy, obložení nábytku (nekovové), ramínka na oděvy, ohrádky pro děti, opěrky na hlavu (u nábytku), ošatky, ozdoby pohyblivé (ozdobné pohyblivé předměty vydávající zvuky, zpravidla zvonečky nebo tyčinky), ozdoby z umělých hmot na potraviny, palety (nakládací, nekovové), palety na manipulaci se zbožím (nekovové), paravány (nábytek), pelesti postelí dřevěné, stoly pojízdné pro počítače (nábytek), podhlavníky, podnožky, podušky, podušky nafukovací, kromě podušek k léčebným účelům, pohovky, pohovky čalouněné s podnožkou police, police na knihy, polštáře pro domácí zvířata, poštovní schránky, kromě zděných a kovových, poutače ze dřeva nebo z umělých hmot, prádelníky (se zásuvkami), proutěné zboží, příborníky, psací stoly, pultíky a pulty (nábytek), rakve, rámy (na obrazy), rámy na vyšívání, ratan, regály, registratury, reklamní předměty nafukovací, sekretáře, servírovací stoly pojízdné, nekovové schody (stupně), schůdky pohyblivé pro nastupování cestujících (nekovové), stříbřené sklo (pro výrobu zrcadel), skříně, skříňky na jídlo (spížíky) (nekovové), sláma pletená (s výjimkou rohoží), sofa, stojany na střelné zbraně, stoly odkládací, stoly toaletní, stoly rýsovací, stoly pracovní, stoly zámečnické (nekovové), šoupátka nekovová (kromě šoupátek jako součástí strojů), špalky na krájení a sekání masa (pro řezníky), štítky (identifikační) (nekovové), štíty (vývěsní) ze dřeva nebo umělých hmot, nekovové tabule vývěsní, truhlářské umělecké výrobky, truhly (nekovové), tyčky k rostlinám, umělecká díla ze dřeva, vosku, sádry nebo umělých hmot, urny pohřební, vějíře, vitríny (nábytek), vycpaná zvířata, zámky (kromě kovových a elektrických), zástěny, zástěny ochranné u topenišť pro domácnost, zásuvky, zrcadla, desky skleněné pro zrcadla, žebříky ze dřeva nebo z umělých hmot, žerdě (vlajkové), židle vysoké pro děti, nekovová vanová madla, nekovové háčky na ručníky, nekovové držáky na papírové role (přípevněné), police, police na ručníky pro hosty; (21) prkénka na krájení a sekání masa, pomůcky a nádoby pro domácnost nebo kuchyň, nádoby (spadající do této třídy, kromě nádob z drahých kovů), sklo jako polotovary (s výjimkou skla používaného ve stavebnictví), skleněné, porcelánové a kameninové zboží, a to suvenýry, upomínkové předměty a miniatury, sklenice, číše, skleničky, jídelní, kávové a čajové servisy, mísy, tácy, talíře, talířky, džbánky, džbány, vázy, vázičky, lahve, sklo surové nebo polozpracované jako upomínkové předměty, lahvičky, dárkové předměty ze skla a keramiky, ... , toaletní kuřítka, talíře, sklenice na pití, rohy na pití, poháry, porcelán, otvíráky na láhve, vybavení koupelen, jmenovitě držáky mýdla, misky na mýdlo, nádoby na mýdlo, držáky na zubní kartáčky, věšáky na ručníky, držáky na sklenice, kulaté věšáky na ručníky, držáky ručnicků, soupravy kartáčů, skládající se z čistící štetky a stojanu pro ní, koše na ručníky pro hosty, láhve, hřebeny a mycí houby, kartáče, hrnečky, nádoby na pití, čajové konvice neelektrické nikoliv z drahých kovů, schránky na pečivo, soupravy kuchyňského nádobí, kuchyňské hrnce, kotlíky, soupravy kořenek, solníčky, slánky, pepřenky, mlýnky na pepř, kalíšky na vejce, servírovací lžíce, květináče, krabice na jídlo, stojánky na jídelní listky, pokladničky na peníze (prasátka); (28) hračky, zejména dětské hračky, maňásci, marionety, loutkové divadla a divadélka; společenské, deskové a stolní hry jako dáma, šachy, mah-jong, puzzle, vrhcáby, hra v kostky, domino, dostihy, šachovnice, hrací karty, hrací žetony, hrací koule, kuličky a další příslušenství her, autíčka na hraní; automobilové modely zmenšené, balóny na hraní, bublifuk, panenky, domečky, šatičky na panenky, pokojíčky, postýlky, sací láhve pro panenky, draci létající, houpačky, hračky plyšové, hračky pohyblivé, chraštítka, káča, vlček, koloběžky (hračky), koně houpací, stavebnice a stavebnicové kostky, míče a míčky na hraní, pistole a pistolky jako hračky, hračky pro domácí zvířata, hry automatické, s výjimkou těch, které se uvádějí do chodu vhozením mince nebo těch, které jsou užívány výhradně s televizním přijímačem, hry elektronické, s výjimkou her, které jsou používány výhradně ve spojení s televizním přijímačem, dětské hrncířské kruhy, loutky, zábavní stroje, divadelní a karnevalové masky, kaleidoskopy, kanadské žertíky (atrapy), žertovné předměty, konfety, kouzelnické potřeby, sportovní náčiní a nástroje, zejména rukavice pro baseball, šerm, golf, box a další sporty, lyže, lyže vodní, obaly na lyže, snowboardy, skateboardy, prkna na surfing a windsurfing, brusle lední, kolečkové i in-line, boby, sáně, činky, disky, golfové hole, gymnastické zařízení, hokejky, hráčské pátky, hůlky pro mažoretky, chrániče a ochranné vycpávky jako části sportovní výstroje, kulečnicková tága, kuželky, lukostřelecké náčiní, náboje a pistole na paintball, ploutve na plavání, puky hokejové, rakety s pružným výpletem a výpletem pro tyto rakety, stoly pro stolní tenis a stolní fotbal, šipky, talíře létající, tenisové a podobné sítě, terče, biliardové (kulečnickové) koule, horolezecká výstroj, sítě na motýly, rybářské náčiní, umělé vánoční stromečky, ozdoby a stojany na vánoční stromečky s výjimkou osvětlení a cukrovinek, dřevěné hračky, kuličkové dráhy, dřevěné houpací koně a zvířata, hrací truhly, cvičební pomůcky jako žebříny a sportovní lavičky.

Třídy výrobků a služeb:
20, 21, 28

- (730) **TRIHORSE s.r.o.**, Dělnická 691/49, Děčín, Děčín VI-Letná, 40502, CZ
(740) **DANĚK & PARTNERS** Advokátní a patentová kancelář, Ing. Dr. Vilém Daněk, patentový zástupce, Vinohradská 403/17, Praha 2, Vinohrady, 12000

(210) **O-582684**

(220) 28.11.2022

(320) 28.11.2022

(540)

Train for brain

(592) Slovní

- (511) (20) nábytek, sedadla, lůžka, lehátka, stoly, křesla, židle, postele, kování na okna (nekovové), křesla, stoly na květiny, lišty u nábytku z umělých hmot, školní nábytek, nábytkové police, police do registračních skříní, bambusové závěsy, barely (nekovové), bečky (nekovové), bedny (nekovové), bidla nekovová, boudy a pelechy pro domácí mazlíčky, hnízda pro domácí zvířata, stojany na časopisy, části nábytku ze dřeva, čepy (nekovové), čísla domovní kromě kovových a svíticích, nekovové dávkovače ručníků (upevněné), desky (stolní), desky k vystavování zboží, desky pod psací stroje, stojany na deštníky, držáky na kartáče, stojany na noviny, držáky na záclony a závěsy, kromě držáků z textilních materiálů, tkané dřevěné rolety (nábytek), dvířka k nábytku, gauče, háčky na oděvy (nekovové), háčky na záclony, háčky k věšákům (nekovové), skříňky na hračky, chodítka dětská, věšáky na kabáty, kádě, kancelářský nábytek, kartotéky (nábytek), tabule s háčky na zavěšení klíčů, stojany na klobouky, sloupky na drápání pro kočky, kolébky, kolečka k nábytku nekovová, komody, kontejnery (nekovové), kontejnery přepravní (nekovové), konzole na záclony a závěsy, ozdobné závěsy z korálků, koše (nekovové), košíky (nekovové), krabice ze dřeva nebo z umělých hmot, kryty ochranné proti žáru pro domácnost, křesla kadeřnická, podstavce na květináče, stojany na lahve, lavičky (nábytek), lávky (nekovové), lehátka skládací, lékárníčky (skříňky), lenošky, lištové rolety vnitřní (žaluzie), vnitřní okenní žaluzie (nábytek), lůžka vodní, lůžkoviny (s výjimkou ložního prádla), stoly na masáže, matrace, matrace nafukovací, kromě matrací k léčebným účelům, stojany na odkapávání nádobí (nábytek), obaly ochranné na oděvy, obložení nábytku (nekovové), ramínka na oděvy, ohrádky pro děti, opěrky na hlavu (u nábytku), ošatky, ozdoby pohyblivé (ozdobné pohyblivé předměty vydávající zvuky, zpravidla zvonečky nebo tyčinky), ozdoby z umělých hmot na potraviny, palety (nakládací, nekovové), palety na manipulaci se zbožím (nekovové), paravány (nábytek), pelesti postelí dřevěné, stoly pojízdné pro počítače (nábytek), podhlavníky, podnožky, podušky, podušky nafukovací, kromě podušek k léčebným účelům, pohovky, pohovky čalouněné s podnožkou police, police na knihy, polštáře pro domácí zvířata, poštovní schránky, kromě zděných a kovových, poutače ze dřeva nebo z umělých hmot, prádelníky (se zásuvkami), proutěné zboží, příbomíky, psací stoly, pultíky a pulty (nábytek), rakve, rámy (na obrazy), rámy na vysívání, ratan, regály, registratury, reklamní předměty nafukovací, sekretáře, servírovací stoly pojízdné, nekovové schody (stupně), schůdky pohyblivé pro nastupování cestujících (nekovové), stříbřené sklo (pro výrobu zrcadel), skříně, skříňky na jídlo (spížky) (nekovové), sláma pletená (s výjimkou rohoží), sofa, stojany na střelné zbraně, stoly odkládací, stoly toaletní, stoly rýsovací, stoly pracovní, stoly zámečnické (nekovové), šoupátka nekovová (kromě šoupátek jako součástí strojů), špalky na krájení a sekání masa (pro řezníky), štítky (identifikační) (nekovové), štíty (vývěsní) ze dřeva nebo umělých hmot, nekovové tabule vývěsní, truhlářské umělecké výrobky, truhly (nekovové), tyčky k rostlinám, umělecká díla ze dřeva, vosku, sádry nebo umělých hmot, urny pohřební, vějíře, vitríny (nábytek), vycpaná zvířata, zámky (kromě kovových a elektrických), zástěny, zástěny ochranné u topenišť pro domácnost, zásuvky, zrcadla, desky skleněné pro zrcadla, žebříky ze dřeva nebo z umělých hmot, žerdě (vlajkové), židle vysoké pro děti, nekovová vanová madla, nekovové háčky na ručníky, nekovové držáky na papírové role (přípevněné), police, police na ručníky pro hosty; (21) prkénka na krájení a sekání masa, pomůcky a nádoby pro domácnost nebo kuchyň, nádoby (spadající do této třídy, kromě nádob z drahých kovů), sklo jako polotovar (s výjimkou skla používaného ve stavebnictví), skleněné, porcelánové a kameninové zboží, a to suvenýry, upomínkové předměty a miniaturní, sklenice, číše, skleničky, jídelní, kávové a čajové servisy, misky, tácy, talíře, talířky, džbánky, džbány, vázy, vázičky, lahve, sklo surové nebo polozpracované jako upomínkové předměty, lahvičky, dárkové předměty ze skla a keramiky, ... , toaletní kufříky, talíře, sklenice na pití, rohy na pití, poháry, porcelán, otvíráky na láhve, vybavení koupelen, jmenovitě držáky mýdla, misky na mýdlo, nádoby na mýdlo, držáky na zubní kartáčky, věšáky na ručníky, držáky na sklenice, kulaté

věšáky na ručníky, držáky ručníků, , soupravy kartáčů, skládající se z čistící štětky a stojanu pro ní, koše na ručníky pro hosty, láhve, hřebeny a mycí houby, kartáče, hrnečky, nádoby na pití, čajové konvice neelektrické nikoliv z drahých kovů, schránky na pečivo, soupravy kuchyňského nádobí, kuchyňské hrnce, kotlíky, soupravy kořenek, solničky, slánky, pepřenky, mlýnky na pepř, kalíšky na naevce, servírovací lžice, květináče, krabice na jídlo, stojánky na jídelní listky, pokladničky na peníze (prasátka); (28) hračky, zejména dětské hračky, maňásci, marionety, loutková divadla a divadélka; společenské, deskové a stolní hry jako dáma, šachy, mah-jong, puzzle, vrhcáby, hra v kostky, domino, dostihy, šachovnice, hrací karty, hrací žetony, hrací koule, kuličky a další příslušenství her, autíčka na hraní; automobilové modely zmenšené, balůnky na hraní, bublifuk, panenky, domečky, šatičky na panenky, pokojíčky, postýlky, sací láhve pro panenky, draci létající, houpačky, hračky plyšové, hračky pohyblivé, chrastítka, káča, vlček, koloběžky (hračky), koně houpačí, stavebnice a stavebnicové kostky, míče a míčky na hraní, pistole a pistolky jako hračky, hračky pro domácí zvířata, hry automatické, s výjimkou těch, které se uvádějí do chodu vhozením mince nebo těch, které jsou užívány výhradně s televizním přijímačem, hry elektronické, s výjimkou her, které jsou používány výhradně ve spojení s televizním přijímačem, dětské hrncířské kruhy, loutky, zábavní stroje, divadelní a karnevalové masky, kaleidoskopy, kanadské žertíky (atrapy), žertovné předměty, kofety, kouzelnické potřeby, sportovní náčiní a nástroje, zejména rukavice pro baseball, šerm, golf, box a další sporty, lyže, lyže vodní, obaly na lyže, snowboardy, skateboardy, prkna na surfung a windsurfung, brusle lední, kolečkové i in – line, boby, sáně, činky, disky, golfové hole, gymnastické zařízení, hokejky, hráčské pátky, hůlky pro mažoretky, chrániče a ochranné vycpávky jako části sportovní výstroje, kulečnicková tága, kuželky, lukostřelecké náčiní, náboje a pistole na paintball, ploutve na plavání, puky hokejové, rakety s pružným výpletem a výplety pro tyto rakety, stoly pro stolní tenis a stolní fotbal, šipky, talíře létající, tenisové a podobné sítě, terče, biliardové (kulečnickové) koule, horolezecká výstroj, sítě na motýly, rybářské náčiní, umělé vánoční stroměčky, ozdoby a stojany na vánoční stroměčky s výjimkou osvětlení a cukrovinek, dřevěné hračky, kuličkové dráhy, dřevěné houpačí koně a zvířata, hrací truhly, cvičební pomůcky jako žebřiny a sportovní lavičky.

Třídy výrobků a služeb:

20, 21, 28

- (730) **TRIHORSE s.r.o.**, Dělnická 691/49, Děčín, Děčín VI-Letná, 40502, CZ
(740) **DANĚK & PARTNERS** Advokátní a patentová kancelář, Ing. Dr. Vilém Daněk, patentový zástupce, Vinohradská 403/17, Praha 2, Vinohrady, 12000

(210) **O-582685**

(220) 28.11.2022

(320) 28.11.2022

(540)

Fingertrain

(592) Slovní

- (511) (20) nábytek, sedadla, lůžka, lehátka, stoly, křesla, židle, postele, kování na okna (nekovové), křesla, stoly na květiny, lišty u nábytku z umělých hmot, školní nábytek, nábytkové police, police do registračních skříní, bambusové závěsy, barely (nekovové), bečky (nekovové), bedny (nekovové), bidla nekovová, boudy a pelechy pro domácí mazlíčky, hnízda pro domácí zvířata, stojany na časopisy, části nábytku ze dřeva, čepy (nekovové), čísla domovní kromě kovových a svíticích, nekovové dávkovače ručníků (upevněné), desky (stolní), desky k vystavování zboží, desky pod psací stroje, stojany na deštníky, držáky na kartáče, stojany na noviny, držáky na záclony a závěsy, kromě držáků z textilních materiálů, tkané dřevěné rolety (nábytek), dvířka k nábytku, gauče, háčky na oděvy (nekovové), háčky na záclony, háčky k věšákům (nekovové), skříňky na hračky, chodítka dětská, věšáky na kabáty, kádě, kancelářský nábytek, kartotéky (nábytek), tabule s háčky na zavěšení klíčů, stojany na klobouky, sloupky na drápání pro kočky, kolébky, kolečka k nábytku nekovová, komody, kontejnery (nekovové), kontejnery přepravní (nekovové), konzole na záclony a závěsy, ozdobné závěsy z korálků, koše (nekovové), košíky (nekovové), krabice ze dřeva nebo z umělých hmot, kryty ochranné proti žáru pro domácnost, křesla kadeřnická, podstavce na květináče, stojany na lahve, lavičky (nábytek), lávky (nekovové), lehátka skládací, lékárníčky (skříňky), lenošky, lištové rolety vnitřní (žaluzie), vnitřní okenní žaluzie (nábytek), lůžka vodní, lůžkoviny (s výjimkou ložního prádla), stoly na masáže, matrace, matrace nafukovací, kromě matrací k léčebným účelům, stojany na odkapávání nádobí (nábytek), obaly ochranné na oděvy, obložení nábytku (nekovové), ramínka na oděvy, ohrádky pro děti, opěrky na hlavu (u nábytku), ošatky, ozdoby pohyblivé (ozdobné pohyblivé předměty

vydávající zvuky, zpravidla zvonečky nebo tyčinky), ozdoby z umělých hmot na potraviny, palety (nakládací, nekovové), palety na manipulaci se zbožím (nekovové), paravány (nábytek), pelesti postelí dřevěné, stolky pojízdné pro počítače (nábytek), podhlavníky, podnožky, podušky, podušky nafukovací, kromě podušek k léčebným účelům, pohovky, pohovky čalouněné s podnožkou police, police na knihy, polštáře pro domácí zvířata, poštovní schránky, kromě zděných a kovových, poutače ze dřeva nebo z umělých hmot, prádelníky (se zásuvkami), proutěné zboží, příbomíky, psací stoly, pultíky a pulty (nábytek), rakve, rámy (na obrazy), rámy na vyšívání, ratan, regály, registratury, reklamní předměty nafukovací, sekretáře, servírovací stolky pojízdné, nekovové schody (stupně), schůdky pohyblivé pro nastupování cestujících (nekovové), stříbřené sklo (pro výrobu zrcadel), skříně, skřínky na jídlo (spížky) (nekovové), sláma pletená (s výjimkou rohoží), sofa, stojany na střelné zbraně, stolky odkládací, stolky toaletní, stoly rýsovací, stoly pracovní, stoly zámečnické (nekovové), šoupátka nekovová (kromě šoupátek jako součástí strojů), špalky na krájení a sekání masa (pro řezníky), štítky (identifikační) (nekovové), štíty (vývěsní) ze dřeva nebo umělých hmot, tyčkové tabule vývěsní, truhlářské umělecké výrobky, truhly (nekovové), tyčky k rostlinám, umělecká díla ze dřeva, vosku, sádry nebo umělých hmot, urny pohřební, vějíře, vitríny (nábytek), vycpaná zvířata, zámky (kromě kovových a elektrických), zástěny, zástěny ochranné u topenišť pro domácnost, zásuvky, zrcadla, desky skleněné pro zrcadla, žebříky ze dřeva nebo z umělých hmot, žerdě (vlajkové), židle vysoké pro děti, nekovová vanová madla, nekovové háčky na ručníky, nekovové držáky na papírové role (přípevněné), police, police na ručníky pro hosty; (21) prkénka na krájení a sekání masa, pomůcky a nádoby pro domácnost nebo kuchyň, nádoby (spadající do této třídy, kromě nádob z drahých kovů), sklo jako polotovary (s výjimkou skla používaného ve stavebnictví), skleněné, porcelánové a kameninové zboží, a to suvenýry, upomínkové předměty a miniatury, sklenice, číše, skleničky, jídelní, kávové a čajové servisy, misky, tácy, talíře, džbány, džbány, vázy, vázičky, lahve, sklo surové nebo polozpracované jako upomínkové předměty, lahvičky, dárkové předměty ze skla a keramiky, . . . , toaletní kufříky, talíře, sklenice na pití, rohy na pití, poháry, porcelán, otvíráky na láhve, vybavení koupelen, jmenovitě držáky mýdla, misky na mýdlo, nádoby na mýdlo, držáky na zubní kartáčky, věšáky na ručníky, držáky na sklenice, kulaté věšáky na ručníky, držáky ručníků, . . . , soupravy kartáčů, skládající se z čistící štetky a stojanu pro ni, koše na ručníky pro hosty, láhve, hřebeny a mycí houby, kartáče, hrnečky, nádoby na pití, čajové konvice neelektrické nikoliv z drahých kovů, schránky na pečivo, soupravy kuchyňského nádobí, kuchyňské hrnce, kotlíky, soupravy kořenek, solničky, slánky, pepřenky, mlýnky na pepř, kalíšky na vejce, servírovací lžice, květináče, krabice na jídlo, stojánky na jídelní lístky, pokladničky na peníze (prasátka); (28) hračky, zábavní dětské hračky, maňásci, marionety, loutková divadla a divadelka; společenské, deskové a stolní hry jako dáma, šachy, mah-jong, puzzle, vrhací hračky, domino, dostihy, šachovnice, hrací karty, hrací žetony, hrací koule, kuličky a další příslušenství her, autíčka na hraní; automobilové modely zmenšené, balónky na hraní, bublifuk, panenky, domečky, šatičky na panenky, pokojíčky, postýlky, sací láhve pro panenky, draci létající, houpačky, hračky plyšové, hračky pohyblivé, chraštítko, káča, vlček, koloběžky (hračky), koně houpačí, stavebnice a stavebnicové kostky, míče a míčky na hraní, pistole a pistolky jako hračky, hračky pro domácí zvířata, hry automatické, s výjimkou těch, které se uvádějí do chodu vhozením mince nebo těch, které jsou užívány výhradně s televizním přijímačem, hry elektronické, s výjimkou her, které jsou používány výhradně ve spojení s televizním přijímačem, dětské hrnčířské kruhy, loutky, zábavní stroje, divadelní a karnevalové masky, kaleidoskopy, kanadské žertíky (atrapy), žertovné předměty, konfety, kouzelnické potřeby, sportovní náčiní a nástroje, zejména rukavice pro baseball, šerm, golf, box a další sporty, lyže, lyže vodní, obaly na lyže, snowboardy, skateboardy, prkna na surfing a windsurfing, brusle lední, kolečkové i in-line, boby, sáně, činky, disky, golfové hole, gymnastické zařízení, hokejky, hráčské pátky, hůlky pro mažoretky, chrániče a ochranné vycpávky jako části sportovního výstroje, kulečnicková tága, kuželky, lukostřelecké náčiní, náboje a pistole na paintball, ploutve na plavání, puky hokejové, rakety s pružným výpletem a výplety pro tyto rakety, stoly pro stolní tenis a stolní fotbal, šipky, talíře létající, tenisové a podobné sítě, terče, biliardové (kulečnickové) koule, horolezecká výstroj, sítě na motýly, rybářské náčiní, umělé vánoční stroměčky, ozdoby a stojany na vánoční stroměčky s výjimkou osvětlení a cukrovinek, dřevěné hračky, kuličkové dráhy, dřevěné houpačí koně a zvířata, hrací truhly, cvičební pomůcky jako žebříny a sportovní lavičky.

Třídy výrobků a služeb:
20, 21, 28

(730) **TRIHORSE s.r.o.**, Dělnická 691/49, Děčín, Děčín VI-Letná, 40502, CZ

(740) **DANĚK & PARTNERS** Advokátní a patentová kancelář, Ing. Dr. Vilém Daněk, patentový zástupce, Vinohradská 403/17, Praha 2, Vinohrady, 12000

(210) **O-582862**

(220) 07.12.2022

(320) 07.12.2022

(540)

LIFMAT

(592) Slovní

(511) (41) vzdělávací a školicí služby, vzdělávací a školicí služby v oboru zdravotnictví; (42) služby v oblasti informačních technologií pro farmaceutické průmysl a zdravotnictví; (44) poskytování lékařských informací ve zdravotnictví.

Třídy výrobků a služeb:

41, 42, 44

(730) **MAGICWARE, společnost s ručením omezeným**, Krohova 2212/75, Praha 6, Dejvice, 16000, CZ

(210) **O-583003**

(220) 14.12.2022

(320) 14.12.2022

(540)

SiliPure

(592) Slovní

(511) (1) aktivní uhlí, chemické látky proti vytváření usazenin nebo na jejich odstraňování, uhlík do filtrů, přípravky na změkčování vody, povrchové aktivní činidla, umělá sladidla pro průmyslové využití (chemické přípravky), chemické přípravky pro čištění vody, destilovaná voda, iontoměnič (chemické přípravky), katalyzátory, katalyzátory biochemické, syntetické materiály na absorpci oleje, filtrační keramické materiály ve formě částic, filtrační materiály (plastické látky v surovém stavu), filtrační materiály (minerální látky), filtrační materiály (rostlinné látky), filtrační materiály (chemické přípravky), prostředky pro čerání, vodní čeridla, diagnostické preparáty mimo preparáty pro lékařské a veterinární účely, přípravky pro odstraňování kotelního kamene, nikoliv pro domácnost, filtrační přípravky pro nápojový průmysl, roztoky stříbrných solí pro stříbření, chemická činidla, s výjimkou činidel pro lékařské a veterinární účely, iontoměničové pryskyřice pro úpravu vody, pryskyřice syntetické (surovina), soli pro průmyslové účely, chemické přípravky pro čištění vody, chemické výrobky na čištění (čiření) vody, chemická činidla, s výjimkou činidel pro lékařské a veterinární účely; (11) teplovodní vytápěcí zařízení, destilační přístroje, zařízení na dezinfekci, zařízení na chlazení nápojů, úprava vody (zařízení a stroje na čištění nebo-), parní kotle, ne jako části strojů, voda (zařízení na filtrování-), sterilizátory, vodní sterilizátory, zařízení na dodávku vody (zásobníky vody), odsolovací zařízení pro mořskou vodu, zařízení na chlazení vody, chladicí zařízení na kapaliny, aparatury pro úpravu (čištění) vody, jističí zařízení na odpadní vodu, zařízení na výrobu páry, přístroje pro chlorování bazénů, zařízení a aparatury ke změkčování vody, víření vody (přístroje pro-), přístroje pro čištění akvárií, filtry na vodu, filtry na pitnou vodu, filtry pro průmyslové účely a pro použití v domácnosti, kávové filtry, elektrické, svislé vodovodní potrubí, sterilizace (jednoúčelové vaky pro-), regulačně-bezpečnostní zařízení pro vodovodní zařízení.

Třídy výrobků a služeb:

1, 11

(730) **SURFACE SOLUTIONS s.r.o.**, Nademlejská 600/1, Praha 9, Hloubětín, 19800, CZ

(210) **O-583004**
(220) 14.12.2022
(320) 14.12.2022
(540)



(593) Obrazová

(511) (1) aktivní uhlí, chemické látky proti vytváření usazenin nebo na jejich odstraňování, uhlík do filtrů, přípravky na změkčování vody, povrchové aktivní činidla, umělá sladidla pro průmyslové využití (chemické přípravky), chemické přípravky pro čištění vody, destilovaná voda, iontoměničce (chemické přípravky), katalyzátory, katalyzátory biochemické, syntetické materiály na absorpci oleje, filtrační keramické materiály ve formě částic, filtrační materiály (plastické látky v surovém stavu), filtrační materiály (minerální látky), filtrační materiály (rostlinné látky), filtrační materiály (chemické přípravky), prostředky pro čerení, vodní čeridla, diagnostické preparáty mimo preparátů pro lékařské a veterinární účely, přípravky pro odstraňování kotelního kamene, nikoliv pro domácnost, filtrační přípravky pro nápojový průmysl, roztoky stříbrných solí pro stříbření, chemická činidla, s výjimkou činidel pro lékařské a veterinární účely, iontoměničové pryskyřice pro úpravu vody, pryskyřice syntetické (surovina), soli pro průmyslové účely, chemické přípravky pro čištění vody, chemické výrobky na čištění (čiření) vody, chemická činidla, s výjimkou činidel pro lékařské a veterinární účely; (11) teplovodní vytápěcí zařízení, destilační přístroje, zařízení na dezinfekci, zařízení na chlazení nápojů, úprava vody (zařízení a stroje na čištění nebo-), parní kotle, ne jako části strojů, voda (zařízení na filtrování-), sterilizátory, vodní sterilizátory, zařízení na dodávku vody (zásobníky vody), odsolovací zařízení pro mořskou vodu, zařízení na chlazení vody, chladicí zařízení na kapaliny, aparatury pro úpravu (čištění) vody, jistící zařízení na odpadní vodu, zařízení na výrobu páry, přístroje pro chlorování bazénů, zařízení a aparatury ke změkčování vody, víření vody (přístroje pro-), přístroje pro čištění akvárií, filtry na vodu, filtry na pitnou vodu, filtry pro průmyslové účely a pro použití v domácnosti, kávové filtry, elektrické, svislé vodovodní potrubí, sterilizace (jednoúčelové vaky pro-), regulačně-bezpečnostní zařízení pro vodovodní zařízení.

Třídy výrobků a služeb:
1, 11

(730) **SURFACE SOLUTIONS s.r.o.**, Nademlejská 600/1, Praha 9, Hloubětín, 19800, CZ

(210) **O-583133**
(220) 21.12.2022
(320) 21.12.2022
(540)



(593) Obrazová

(511) (1) chemické výrobky určené pro průmysl, vědy, fotografii, zemědělství, zahradnictví a lesnictví, umělé pryskyřice v surovém stavu, plastické hmoty v surovém stavu, hnojiva, prostředky pro kalení a letování kovů, chemické výrobky určené pro konzervování potravin, tříslicí materiály, lepidla pro průmysl, agrochemikálie patří do této třídy, chemické přísady do fungicidů, herbicidů, insekticidů, konzervační přísady do farmaceutických přípravků, chemické přípravky na ochranu rostlin v rámci této třídy, chemické konzervační přípravky pro krmiva, přípravky na regulaci růstu rostlin, citlivé filmy neexponované, čisticí přípravky pro průmysl, chladicí a nemrzoucí kapaliny, brzdové a převodové kapaliny, chemická aditiva do motorových paliv, protipožární přípravky, přípravky k ošetření zdiva s výjimkou barev, chemické přípravky pro čištění a změkčování vody, přípravky pro moření, černění, fosfátování a leptání kovových povrchů, chemické přípravky k průmyslovému použití na odmašťování, enzymatické přípravky pro průmyslové účely, enzymobakteriální a enzymatické přípravky pro průmysl, průmyslové prostředky pro čištění vody, průmyslové prostředky pro čištění odpadních vod, konzervační přípravky patří do této třídy, kapaliny na odstraňování námrazy z vozidel; (2) ochranné prostředky proti korozi a deteriorizaci dřeva, barviva a mořidla patří do této třídy, přírodní pryskyřice v surovém stavu, nátěrové hmoty, fasádní barvy, nátěry ohnivzdorné, baktericidní a fungicidní, ochranné nátěry na podvozky vozidel, konzervační přípravky patří do této třídy; (3) přípravky bělicí, prací, avivážní, čisticí, leštící, odmašťovací a na odstraňování nátěrů a lakových povlaků, plavená křída, přípravky pro osobní hygienu, parfumerie, kosmetika, přípravky pro péči o zuby a dutinu ústní, přípravky dezodorační a toaletní pro osobní potřebu, holicí přípravky, přípravky depilační, přípravky na a po opalování, vata pro kosmetické účely, vatové tyčinky a tampóny pro kosmetické účely, rozpouštědla tuků, úklidová chemie, přípravky na čištění odpadního vedení, autokosmetika, přípravky k ošetřování povrchů materiálů na bázi vosků, protiplišňové přípravky; (4) průmyslové oleje a tuky, mazadla, pohonné hmoty, aditiva nechemická, paliva, konzervační tuky a oleje; (5) výrobky a přípravky farmaceutické, veterinární, lékařské, hygienické, dezinfekční, antiseptické, antibakteriální a antiparazitní, farmaceutické a výživové potraviny a nápoje pro léčebné účely, léčivé minerální koupelové soli, minerální vody pro léčebné účely, farmaceutické přípravky pro péči o pokožku, medicínální emulze, hygienické a dezinfekční přípravky a potřeby pro léčebné účely, přípravky repelentní, přípravky na WC hygienu, čisticí a dezinfekční přípravky patří do této třídy, přípravky na osvěžení vzduchu, osvěžovače a deodoranty, jiné než pro osobní spotřebu, prostředky k hubení rostlinných a živočišných škůdců, enzymatické přípravky pro lékařské účely, antiparazitní, antiseptické a protiplišňové látky; (35) dodavatelské služby pro třetí osoby, včetně obstarání a distribuce výrobků a služeb pro jiné podnikatelské subjekty, reklama, propagace a inzerce prostřednictvím všech druhů médií, poradenská činnost spadající do této třídy, činnost podnikatelských, ekonomických a organizačních poradců, účetnictví, administrativní činnost, zprostředkovatelská činnost v oblasti obchodu s výrobky uvedenými výše ve třídách 1, 2, 3, 4 a 5, ekonomické informace a poradenství, aranžérská činnost pro reklamní a obchodní účely; (37) pronájem čisticích a odmašťovacích strojů, opravy pracovních strojů, zprostředkovatelská činnost v oblasti oprav ve strojírenství, čemění, lakování; (40) zpracování, opracování a úprava kovů a kovových součástí a polotovárů, obrábění a tváření materiálů, pokovování, zušlechťování a chemicko-tepelné zpracování kovů, svařování kovů, povrchová úprava

kovů práškovými plasty, zpracování materiálů pokovováním a fosfátováním, nástrojářské práce, kovoobrábění, svařování, dřevoobráběcí a zámečnické práce v rámci této třídy, zprostředkování v oblasti zpracování materiálů, regenerace a recyklace odpadů, likvidace odpadů, likvidace nebezpečných odpadů, likvidace chemických látek, chladicích a nemrznoucích směsí, spalování odpadů, třídění a zpracování odpadů, chemická výroba.

Třídy výrobků a služeb:

1, 2, 3, 4, 5, 35, 37, 40

(591) Barevná

(730) **EVERSTAR s.r.o.**, Bludovská 1969/18, Šumperk, 78701, CZ

(740) Halaxová & Halaxová TETRAPAT, Mgr. Eva Halaxová, Jinonická 804/80, Praha 5, Košíře, 15800

(210) **O-583305**

(220) 05.01.2023

(320) 05.01.2023

(540)

DigiTry Art Technologies

(592) Slovní

(511) (35) obchodní činnost v oblasti níže uvedených služeb ve tř. 37 a 42; (37) stavby továren, stavby bytových interiérů, stavby ocelových konstrukcí, stavebnictví a demolice staveb, stavitelství, konzultace v oblasti stavitelství a stavebnictví, odborné poradenství v oblasti stavebnictví; (42) projektování, projektování staveb, stavební projektování, projektování budov (design), projektování průmyslových budov, vědecké a technologické služby, inženýrské služby, projekční služby pro dočasné stavby, zeměměřičství, geodzie, odborné poradenství v oblasti služeb, uvedených v této třídě.

Třídy výrobků a služeb:

35, 37, 42

(730) **DigiTry Art Technologies s.r.o. Babínková Lenka**, Voctářova 2449/5, Praha 8, Libeň, 18000, CZ

(210) **O-583461**

(220) 13.01.2023

(320) 13.01.2023

(540)



(593) Obrazová

(511) (3) kosmetické přípravky, parfumerie, přípravky pro osobní hygienu; (29) zpracované ovoce, houby a zelenina, ořechy a luštěniny, polévky a vývary, masové výtažky, mléčné výrobky a jejich náhražky, maso a masné výrobky, jedlé oleje a tuky, ptačí vejce a vaječné výrobky, ryby, mořské plody a měkkýši, neživí, upravený hmyz a larvy; (30) pekárenské výrobky, cukrovinky, čokoláda a zákusky, polotovary a jednohubky, káva, čaj, kakao a jejich náhražky, soli, chuťové přísady, ochucovadla a koření; (35) maloobchodní a velkoobchodní prodej pekárenských výrobků, cukrovinek, čokolády a zákusků, polotovarů a jednohubek, kávy, čaje, kakaa a jejich náhražek, zpracovaného ovoce, hub a zeleniny, ořechů a luštěnin, polévek a vývarů, masových výtažků, mléčných výrobků a jejich náhražek, masa a masných výrobků, jedlých olejů a tuků, ptačích vajec a vaječných výrobků,

ryb, mořských plodů a měkkýšů (neživých), upraveného hmyzu a larev, soli, chuťových přísad, ochucovadel a koření, alkoholických nápojů, kosmetických přípravků, parfumerie, přípravků pro osobní hygienu; (40) zpracování potravin, zpracování olejnin, zpracování ryb, zpracování koryšů; (43) poskytování jídla a nápojů, cateringové služby.

Třídy výrobků a služeb:

3, 29, 30, 35, 40, 43

(591) Barevná

(730) **Koláček Jiří**, č. p. 347, Janov nad Nisou, 46811, CZ

(740) Jindyne s.r.o., U Statku 77, Mnichovo Hradiště, Hněvousice, 29501

(210) **O-583478**

(220) 16.01.2023

(320) 16.01.2023

(540)

Ř E M E S L N Á
K O L Á Č E K
P E K Á R N A

(593) Obrazová

(511) (3) kosmetické přípravky, parfumerie, přípravky pro osobní hygienu; (29) zpracované ovoce, houby a zelenina, ořechy a luštěniny, polévky a vývary, masové výtažky, mléčné výrobky a jejich náhražky, maso a masné výrobky, jedlé oleje a tuky, ptačí vejce a vaječné výrobky, ryby, mořské plody a měkkýši, neživí, upravený hmyz a larvy; (30) pekárenské výrobky, cukrovinky, čokoláda a zákusky, polotovary a jednohubky, káva, čaj, kakao a jejich náhražky, soli, chuťové přísady, ochucovadla a koření; (35) maloobchodní a velkoobchodní prodej pekárenských výrobků, cukrovinek, čokolády a zákusků, polotovarů a jednohubek, kávy, čaje, kakaa a jejich náhražek, zpracovaného ovoce, hub a zeleniny, ořechů a luštěnin, polévek a vývarů, masových výtažků, mléčných výrobků a jejich náhražek, masa a masných výrobků, jedlých olejů a tuků, ptačích vajec a vaječných výrobků, ryb, mořských plodů a měkkýšů (neživých), upraveného hmyzu a larev, soli, chuťových přísad, ochucovadel a koření, alkoholických nápojů, kosmetických přípravků, parfumerie, přípravků pro osobní hygienu; (40) zpracování potravin, zpracování olejnin, zpracování ryb, zpracování koryšů; (43) poskytování jídla a nápojů, cateringové služby.

Třídy výrobků a služeb:

3, 29, 30, 35, 40, 43

(730) **Koláček Jiří**, č. p. 347, Janov nad Nisou, 46811, CZ

(740) Jindyne s.r.o., U Statku 77, Mnichovo Hradiště, Hněvousice, 29501

(210) **O-583567**
(220) 23.01.2023
(320) 23.01.2023
(540)



(593) Obrazová
(511) (3) čisticí přípravky, roztoky, prostředky a přípravky pro vytírání podlah, leštění skel a skleněných ploch, přípravky na mytí oken, skel, zrcadel a skleněných ploch, prostředky pro mytí sanitárních povrchů, prostředky pro odmašťování, přípravky pro čištění a leštění nerez, prostředky a přípravky pro čištění textilu, kůže, čalounění a koberců, přípravky a prostředky pro mytí, čištění a leštění interiérů a exteriérů motorových vozidel; (21) čisticí a úklidové potřeby a náčiní, náčiní pro úklid jako například vědra, kbelíky, odpadkové koše, stojany k upevnění pytlů na odpad, smetáky, smetáčky, lopatka a smetáček na drobky, košťata, mopy, kartáče, kartáčky, lopatky, hadry na úklid, prachovky, utěrky, houby na úklid, houbičky, drátěnky, čisticí vlna, jelenicová kůže na čištění, tampóny na čištění, dávkovače tekutého mýdla a mycí pasty, držáky a pouzdra na mýdlo, držáky hygienických sáčků, zásobníky a držáky toaletního papíru, zásobníky a držáky ručníků a ubrousků zejména papírových, zásobníky na osvěžovače vzduchu, pouzdra na hygienické potřeby, držáky na hygienické potřeby, věšáky a kroužky na ručníky, kroužky na ubrousky, přísavné zvony na čištění, drátky na čištění parket, kuličky na prádlo a nádoby na ně, sušáky na prádlo, žehličky prkna, vaničky na praní, rukavice pro domácnost a pro práci na zahradě, rukavice na leštění, lešticí stroje a zařízení neelektrické pro domácnost; (37) úklidové služby všeho druhu, služby prádelny, praní a mytí, čištění koberců a nábytku, čištění a mytí oken, kompletní úklidový servis interiérů budov, bytů, domů, administrativních budov, provozních hal a výrobních celků, obchodů, škol a jiných veřejných zařízení včetně údržby chodníků a zelených ploch, čištění budov (fasád, vnějších povrchů a ploch), čištění a mytí výkladů, výškové mytí oken, čištění koberců, žaluzií a čalouněného nábytku, praní záclon, praní prádla, žehlení, mandlování, deratizace, dezinfekce, dezinfekce, vyklízecké práce, výškové práce (například úklidové práce za použití horolezecké techniky), pronájem čisticích strojů a techniky, zprostředkovatelská činnost v oblasti čisticích a úklidových služeb, odborné poradenství v oboru užití úklidové techniky a praktické aplikace čisticích a jiných chemických prostředků, půjčování a pronájem čisticí techniky, čištění vertikálních a horizontálních žaluzií, servisní a opravárenské služby v oboru motorových a nemotorových vozidel a jiné dopravní techniky a zprostředkování těchto služeb, kompletní čištění interiérů automobilů, čištění, údržba, leštění a politura automobilů, autodetailing (komplexní údržba automobilů), mytí, čištění a leštění motorových vozidel, provoz myčky automobilů, mytí, čištění párou a ruční mytí vozidel, renovace laku a světlotetů, voskování (konzervace) laku, čištění interiérů a mytí exteriérů vozidel, umísťování a provádění polepů na automobily a jiné dopravní prostředky, montáž celopolepových fólií a jejich komponentů, montáž fólií na sklo, montáž tónovacích a bezpečnostních fólií, zednické služby, montáže a služby drobných oprav v bytě-hodinový manžel, mytí automobilů, čištění automobilů, čištění interiérů, čištění oken, instalování a opravy elektrických spotřebičů, klempířství a instalatérství, lakování, malování a natírání, opravy a údržba nábytku, štukování, sádrování, tapetování, úklid interiérů, opravy zámků, žehlení, poradenství v oblasti úpravy a opravy interiérů, sádrokartonářské práce, zámečnictví, elektrikářské práce, drobné opravy zařízení interiérů, vrtání otvorů; (39) stěhovací služby, dovoz, doprava, doručování zboží, pronájem skladů, přeprava nábytku, skladování, sklady (pronájem), uskladňování; (44) zahradnické služby, údržba zeleně, pěstování květin a rostlin, květinářství,

zahradní architektura, léčení stromů, ničení plevele, aranžování květin, návrhy pro tvorbu krajiny, údržba trávníků.

Třídy výrobků a služeb:
3, 21, 37, 39, 44

(591) Barevná
(730) **Halaxová Eva Mgr. Bc.**, Dukelská 891/4, Olomouc, 77900, CZ

(210) **O-583792**
(220) 03.02.2023
(320) 03.02.2023
(540)



(593) Obrazová
(511) (35) obchodní služby a informace pro spotřebitele, pomoc v obchodní a podnikatelské činnosti, management a administrativní služby, reklama, marketing a propagační služby, reklamní, marketingové a propagační služby; (36) služby nemovitosti (realitní služby); (37) pronájem nástrojů, strojů, zařízení a vybavení pro stavebnictví, demolice, úklid a údržbu, stavebnictví a demolice staveb; (39) pronájem týkající se vozidel, přepravy a skladování, balení a skladování zboží, doprava a přeprava, informační, poradenské a rezervační služby v oblasti dopravy, parkování a uskladnění vozidel, pronájem v souvislosti s dopravou a skladováním, rozvážkové služby, přeprava; (41) vzdělávací a školicí služby.

Třídy výrobků a služeb:
35, 36, 37, 39, 41

(591) Barevná
(730) **Modrá Labuť s.r.o.**, č. p. 922, Palkovice, 73941, CZ

(210) **O-583815**
(220) 06.02.2023
(320) 06.02.2023
(540)

Woolpoint

(592) Slovní
(511) (22) česaná vlna, konopná vlákna, lana, provazy, šňůry, mykaná vlna, ovčí rouno, plastová vlákna pro textilní účely, provázky a motouzy, střížní vlna, surová bavlna, surová nebo zpracovaná vlna, surové hedvábí, surový len, textilní obaly (obálky, tašky, sáčky), textilní vlákna; (23) bavlněné nitě a příze, česaná vlněná příze, elastické nitě a příze pro textilní účely, gumovité nitě pro textilní účely, hedvábné nitě a příze, jutová příze, kokosová příze, konopné nitě a příze, látačí nitě a příze, lněné nitě a příze, metalizované nitě na vyšívání, nitě, nitě a příze na vyšívání, nitě a příze z plastových materiálů pro textilní účely, nitě a příze z umělého hedvábí, nitě na šití, nitě ze skleněných vláken pro textilní účely, předená bavlna, předená příze, předená vlna, předená hedvábí, příze, vlněné nitě a příze, žinylková příze; (26) bambule, cívky na navíjení vyšívací nitě nebo vlny, galanterie zboží, háčky na háčkování, háčky (textilní galanterie), jehelníčky, jehly, jehly na šití, kazety na šicí potřeby, knoflíky, korálky (ne pro výrobu šperků), krabičky na jehly, látačí jehly, lemovací šňůrky do oděvů, lemovky (stuh) a krajky na obruby a lemy), náprstky, nášivky (textilní galanterie), odznaky na oděvy (ne z drahých kovů), ozdobné odznaky (knoflíky), pletací jehlice, pouzdra na jehly, sady na pletení, stuhy textilní galanterie, špendlíky, ne šperky, textilní galanterie (krejčovské zboží) s výjimkou nití, vlněné šňůrky, vyšívací jehly.

Třídy výrobků a služeb:
22, 23, 26

(730) **Woolpoint CZ s.r.o.**, Bělohorská 646/12, Praha 6, Střešovice, 16900, CZ

(740) Mgr. Jana Führerová, advokátka, Sokolovská 81/55, Praha 8, Karlín, 18600

(210) **O-584050**

(220) 16.02.2023

(320) 16.02.2023

(540)

RŮST HORY TCHAJ

(592) Slovní

(511) (5) farmaceutické a parafarmaceutické přípravky humánní a veterinární, vitamínové a multivitaminové přípravky, dietetické doplňky pro léčebné účely a potravinové doplňky v tuhém i tekutém stavu, výrobky z léčivých rostlin k léčebným účelům, bylinné léky, sušené bylinné směsi pro léčebné účely, oleje, krémy, masti a extrakty s léčivým účinkem, léčivé bylinné sirupy, léčivé čaje, potravní doplňky s léčebnými účinky, náplasti, bylinné čaje pro léčebné účely, bylinné extrakty (tinkтуры) s léčebným účinkem, léčivé bylinné kapky, masti a silice, léčivé byliny, cukrovinky nebo pastilky nebo tablety nebo tobolky nebo kapsle s léčivými přísadami, balzámy a krémy a masti pro lékařské účely, bylinné výtažky nebo sirupy pro léčebné účely, vitamínová a minerální výživa pro léčebné účely, farmaceutické přípravky pro péči o pokožku a vlasy, extrakty bylin doplněné vitamíny, minerálními látkami, stopovými prvky, byliny ve formě drčené a mleté doplněné vitamíny, minerálními látkami, stopovými prvky (doplňky stravy), bylinné tablety, bylinné kapsle pro léčebné účely; (29) zpracované kořeny, hlízy, zpracované oddenky; (30) čaje, zpracované byliny a sušené byliny pro kulinářské využití, bylinné přípravky na výrobu nápojů.

Třídy výrobků a služeb:

5, 29, 30

(730) **TCM Herbs, s.r.o.**, U Černé věže 315/6, České Budějovice, České Budějovice 1, 37001, CZ

(740) PatentCentrum Sedlák & Partners s.r.o., Okružní 2824, České Budějovice, České Budějovice 3, 37001

(210) **O-584051**

(220) 16.02.2023

(320) 16.02.2023

(540)

Bílá perla východu

(592) Slovní

(511) (5) farmaceutické a parafarmaceutické přípravky humánní a veterinární, vitamínové a multivitaminové přípravky, dietetické doplňky pro léčebné účely a potravinové doplňky v tuhém i tekutém stavu, výrobky z léčivých rostlin k léčebným účelům, bylinné léky, sušené bylinné směsi pro léčebné účely, oleje, krémy, masti a extrakty s léčivým účinkem, léčivé bylinné sirupy, léčivé čaje, potravní doplňky s léčebnými účinky, náplasti, bylinné čaje pro léčebné účely, bylinné extrakty (tinkтуры) s léčebným účinkem, léčivé bylinné kapky, masti a silice, léčivé byliny, cukrovinky nebo pastilky nebo tablety nebo tobolky nebo kapsle s léčivými přísadami, balzámy a krémy a masti pro lékařské účely, bylinné výtažky nebo sirupy pro léčebné účely, vitamínová a minerální výživa pro léčebné účely, farmaceutické přípravky pro péči o pokožku a vlasy, extrakty bylin doplněné vitamíny, minerálními látkami, stopovými prvky, byliny ve formě drčené a mleté doplněné vitamíny, minerálními látkami, stopovými prvky (doplňky stravy), bylinné tablety, bylinné kapsle pro léčebné účely; (29) zpracované kořeny, hlízy, zpracované oddenky; (30) čaje, zpracované byliny a sušené byliny pro kulinářské využití, bylinné přípravky na výrobu nápojů.

Třídy výrobků a služeb:

5, 29, 30

(730) **TCM Herbs, s.r.o.**, U Černé věže 315/6, České Budějovice, České Budějovice 1, 37001, CZ

(740) PatentCentrum Sedlák & Partners s.r.o., Okružní 2824, České Budějovice, České Budějovice 3, 37001

(210) **O-584052**

(220) 16.02.2023

(320) 16.02.2023

(540)

Nápoj čínských MUDRců

(592) Slovní

(511) (5) farmaceutické a parafarmaceutické přípravky humánní a veterinární, vitamínové a multivitaminové přípravky, dietetické doplňky pro léčebné účely a potravinové doplňky v tuhém i tekutém stavu, výrobky z léčivých rostlin k léčebným účelům, bylinné léky, sušené bylinné směsi pro léčebné

účely, oleje, krémy, masti a extrakty s léčivým účinkem, léčivé bylinné sirupy, léčivé čaje, potravní doplňky s léčebnými účinky, náplasti, bylinné čaje pro léčebné účely, bylinné extrakty (tinkтуры) s léčebným účinkem, léčivé bylinné kapky, masti a silice, léčivé byliny, cukrovinky nebo pastilky nebo tablety nebo tobolky nebo kapsle s léčivými přísadami, balzámy a krémy a masti pro lékařské účely, bylinné výtažky nebo sirupy pro léčebné účely, vitamínová a minerální výživa pro léčebné účely, farmaceutické přípravky pro péči o pokožku a vlasy, extrakty bylin doplněné vitamíny, minerálními látkami, stopovými prvky, byliny ve formě drčené a mleté doplněné vitamíny, minerálními látkami, stopovými prvky (doplňky stravy), bylinné tablety, bylinné kapsle pro léčebné účely; (29) zpracované kořeny, hlízy, zpracované oddenky; (30) čaje, zpracované byliny a sušené byliny pro kulinářské využití, bylinné přípravky na výrobu nápojů.

Třídy výrobků a služeb:

5, 29, 30

(730) **TCM Herbs, s.r.o.**, U Černé věže 315/6, České Budějovice, České Budějovice 1, 37001, CZ

(740) PatentCentrum Sedlák & Partners s.r.o., Okružní 2824, České Budějovice, České Budějovice 3, 37001

(210) **O-584053**

(220) 16.02.2023

(320) 16.02.2023

(540)

Druhý dech sokola

(592) Slovní

(511) (5) farmaceutické a parafarmaceutické přípravky humánní a veterinární, vitamínové a multivitaminové přípravky, dietetické doplňky pro léčebné účely a potravinové doplňky v tuhém i tekutém stavu, výrobky z léčivých rostlin k léčebným účelům, bylinné léky, sušené bylinné směsi pro léčebné účely, oleje, krémy, masti a extrakty s léčivým účinkem, léčivé bylinné sirupy, léčivé čaje, potravní doplňky s léčebnými účinky, náplasti, bylinné čaje pro léčebné účely, bylinné extrakty (tinkтуры) s léčebným účinkem, léčivé bylinné kapky, masti a silice, léčivé byliny, cukrovinky nebo pastilky nebo tablety nebo tobolky nebo kapsle s léčivými přísadami, balzámy a krémy a masti pro lékařské účely, bylinné výtažky nebo sirupy pro léčebné účely, vitamínová a minerální výživa pro léčebné účely, farmaceutické přípravky pro péči o pokožku a vlasy, extrakty bylin doplněné vitamíny, minerálními látkami, stopovými prvky, byliny ve formě drčené a mleté doplněné vitamíny, minerálními látkami, stopovými prvky (doplňky stravy), bylinné tablety, bylinné kapsle pro léčebné účely; (29) zpracované kořeny, hlízy, zpracované oddenky; (30) čaje, zpracované byliny a sušené byliny pro kulinářské využití, bylinné přípravky na výrobu nápojů.

Třídy výrobků a služeb:

5, 29, 30

(730) **TCM Herbs, s.r.o.**, U Černé věže 315/6, České Budějovice, České Budějovice 1, 37001, CZ

(740) PatentCentrum Sedlák & Partners s.r.o., Okružní 2824, České Budějovice, České Budějovice 3, 37001

(210) **O-584054**

(220) 16.02.2023

(320) 16.02.2023

(540)

Klenba malebného chrámu

(592) Slovní

(511) (5) farmaceutické a parafarmaceutické přípravky humánní a veterinární, vitamínové a multivitaminové přípravky, dietetické doplňky pro léčebné účely a potravinové doplňky v tuhém i tekutém stavu, výrobky z léčivých rostlin k léčebným účelům, bylinné léky, sušené bylinné směsi pro léčebné účely, oleje, krémy, masti a extrakty s léčivým účinkem, léčivé bylinné sirupy, léčivé čaje, potravní doplňky s léčebnými účinky, náplasti, bylinné čaje pro léčebné účely, bylinné extrakty (tinkтуры) s léčebným účinkem, léčivé bylinné kapky, masti a silice, léčivé byliny, cukrovinky nebo pastilky nebo tablety nebo tobolky nebo kapsle s léčivými přísadami, balzámy a krémy a masti pro lékařské účely, bylinné výtažky nebo sirupy pro léčebné účely, vitamínová a minerální výživa pro léčebné účely, farmaceutické přípravky pro péči o pokožku a vlasy, extrakty bylin doplněné vitamíny, minerálními látkami, stopovými prvky, byliny ve formě drčené a mleté doplněné vitamíny, minerálními látkami, stopovými prvky (doplňky stravy), bylinné tablety, bylinné kapsle pro léčebné účely; (29) zpracované kořeny, hlízy, zpracované oddenky; (30) čaje, zpracované byliny a sušené byliny pro kulinářské využití, bylinné přípravky na výrobu nápojů.

Třídy výrobků a služeb:
5, 29, 30

- (730) **TCM Herbs, s.r.o.**, U Černé věže 315/6, České Budějovice, České Budějovice 1, 37001, CZ
(740) PatentCentrum Sedlák & Partners s.r.o., Okružní 2824, České Budějovice, České Budějovice 3, 37001

(210) **O-584055**

(220) 16.02.2023

(320) 16.02.2023

(540)

Zpevnění podezřelého břehu

(592) Slovní

- (511) (5) farmaceutické a parafarmaceutické přípravky humánní a veterinární, vitamínové a multivitaminové přípravky, dietetické doplňky pro léčebné účely a potravinové doplňky v tuhém i tekutém stavu, výrobky z léčivých rostlin k léčebným účelům, bylinné léky, sušené bylinné směsi pro léčebné účely, oleje, krémy, masti a extrakty s léčivým účinkem, léčivé bylinné sirupy, léčivé čaje, potravní doplňky s léčebnými účinky, náplasti, bylinné čaje pro léčebné účely, bylinné extrakty (tinkтуры) s léčebným účinkem, léčivé bylinné kapky, masti a silice, léčivé byliny, cukrovinky nebo pastilky nebo tablety nebo tobolky nebo kapsle s léčivými přísadami, balzámy a krémy a masti pro lékařské účely, bylinné výtažky nebo sirupy pro léčebné účely, vitamínová a minerální výživa pro léčebné účely, farmaceutické přípravky pro péči o pokožku a vlasy, extrakty bylin doplněné vitamíny, minerálními látkami, stopovými prvky, byliny ve formě drcené a mleté doplněné vitamíny, minerálními látkami, stopovými prvky (doplňky stravy), bylinné tablety, bylinné kapsle pro léčebné účely; (29) zpracované kořeny, hlízy, zpracované oddenky; (30) čaje, zpracované byliny a sušené byliny pro kulinářské využití, bylinné přípravky na výrobu nápojů.

Třídy výrobků a služeb:
5, 29, 30

- (730) **TCM Herbs, s.r.o.**, U Černé věže 315/6, České Budějovice, České Budějovice 1, 37001, CZ

- (740) PatentCentrum Sedlák & Partners s.r.o., Okružní 2824, České Budějovice, České Budějovice 3, 37001

(210) **O-584057**

(220) 16.02.2023

(320) 16.02.2023

(540)

VYSTYDNUTÍ HORKÉ PLOTNY

(592) Slovní

- (511) (5) farmaceutické a parafarmaceutické přípravky humánní a veterinární, vitamínové a multivitaminové přípravky, dietetické doplňky pro léčebné účely a potravinové doplňky v tuhém i tekutém stavu, výrobky z léčivých rostlin k léčebným účelům, bylinné léky, sušené bylinné směsi pro léčebné účely, oleje, krémy, masti a extrakty s léčivým účinkem, léčivé bylinné sirupy, léčivé čaje, potravní doplňky s léčebnými účinky, náplasti, bylinné čaje pro léčebné účely, bylinné extrakty (tinkтуры) s léčebným účinkem, léčivé bylinné kapky, masti a silice, léčivé byliny, cukrovinky nebo pastilky nebo tablety nebo tobolky nebo kapsle s léčivými přísadami, balzámy a krémy a masti pro lékařské účely, bylinné výtažky nebo sirupy pro léčebné účely, vitamínová a minerální výživa pro léčebné účely, farmaceutické přípravky pro péči o pokožku a vlasy, extrakty bylin doplněné vitamíny, minerálními látkami, stopovými prvky, byliny ve formě drcené a mleté doplněné vitamíny, minerálními látkami, stopovými prvky (doplňky stravy), bylinné tablety, bylinné kapsle pro léčebné účely; (29) zpracované kořeny, hlízy, zpracované oddenky; (30) čaje, zpracované byliny a sušené byliny pro kulinářské využití, bylinné přípravky na výrobu nápojů.

Třídy výrobků a služeb:
5, 29, 30

- (730) **TCM Herbs, s.r.o.**, U Černé věže 315/6, České Budějovice, České Budějovice 1, 37001, CZ

- (740) PatentCentrum Sedlák & Partners s.r.o., Okružní 2824, České Budějovice, České Budějovice 3, 37001

(210) **O-584060**

(220) 16.02.2023

(320) 16.02.2023

(540)

KRŮPĚJ Z LESNÍ STUDÁNKY

(592) Slovní

- (511) (5) farmaceutické a parafarmaceutické přípravky humánní a veterinární, vitamínové a multivitaminové přípravky, dietetické doplňky pro léčebné účely a potravinové doplňky v tuhém i tekutém stavu, výrobky z léčivých rostlin k léčebným účelům, bylinné léky, sušené bylinné směsi pro léčebné účely, oleje, krémy, masti a extrakty s léčivým účinkem, léčivé bylinné sirupy, léčivé čaje, potravní doplňky s léčebnými účinky, náplasti, bylinné čaje pro léčebné účely, bylinné extrakty (tinkтуры) s léčebným účinkem, léčivé bylinné kapky, masti a silice, léčivé byliny, cukrovinky nebo pastilky nebo tablety nebo tobolky nebo kapsle s léčivými přísadami, balzámy a krémy a masti pro lékařské účely, bylinné výtažky nebo sirupy pro léčebné účely, vitamínová a minerální výživa pro léčebné účely, farmaceutické přípravky pro péči o pokožku a vlasy, extrakty bylin doplněné vitamíny, minerálními látkami, stopovými prvky (doplňky stravy), bylinné tablety, bylinné kapsle pro léčebné účely; (29) zpracované kořeny, hlízy, zpracované oddenky; (30) čaje, zpracované byliny a sušené byliny pro kulinářské využití, bylinné přípravky na výrobu nápojů.

Třídy výrobků a služeb:
5, 29, 30

- (730) **TCM Herbs, s.r.o.**, U Černé věže 315/6, České Budějovice, České Budějovice 1, 37001, CZ

- (740) PatentCentrum Sedlák & Partners s.r.o., Okružní 2824, České Budějovice, České Budějovice 3, 37001

(210) **O-584061**

(220) 16.02.2023

(320) 16.02.2023

(540)

SPADNUTÍ KAMENE ZE SRDCE

(592) Slovní

- (511) (5) farmaceutické a parafarmaceutické přípravky humánní a veterinární, vitamínové a multivitaminové přípravky, dietetické doplňky pro léčebné účely a potravinové doplňky v tuhém i tekutém stavu, výrobky z léčivých rostlin k léčebným účelům, bylinné léky, sušené bylinné směsi pro léčebné účely, oleje, krémy, masti a extrakty s léčivým účinkem, léčivé bylinné sirupy, léčivé čaje, potravní doplňky s léčebnými účinky, náplasti, bylinné čaje pro léčebné účely, bylinné extrakty (tinkтуры) s léčebným účinkem, léčivé bylinné kapky, masti a silice, léčivé byliny, cukrovinky nebo pastilky nebo tablety nebo tobolky nebo kapsle s léčivými přísadami, balzámy a krémy a masti pro lékařské účely, bylinné výtažky nebo sirupy pro léčebné účely, vitamínová a minerální výživa pro léčebné účely, farmaceutické přípravky pro péči o pokožku a vlasy, extrakty bylin doplněné vitamíny, minerálními látkami, stopovými prvky (doplňky stravy), bylinné tablety, bylinné kapsle pro léčebné účely; (29) zpracované kořeny, hlízy, zpracované oddenky; (30) čaje, zpracované byliny a sušené byliny pro kulinářské využití, bylinné přípravky na výrobu nápojů.

Třídy výrobků a služeb:
5, 29, 30

- (730) **TCM Herbs, s.r.o.**, U Černé věže 315/6, České Budějovice, České Budějovice 1, 37001, CZ

- (740) PatentCentrum Sedlák & Partners s.r.o., Okružní 2824, České Budějovice, České Budějovice 3, 37001

(210) **O-584093**

(220) 17.02.2023

(320) 17.02.2023

(540)

Lád'a Grileman

(592) Slovní

- (511) (29) drůbež (neživá), játra, játrová paštika, jedlé tuky, klobásy, salámy, párky, masové konzervy, koncentrované vývary, rybí konzervy, maso, konzervované maso, nasolené potraviny, polévky, slanina, šunka, uzeniny, zvěřina, hotová jídla v konzervách na bázi masa, drůbeže, ryb a zeleniny; (35) počítačové on-line maloobchodní a velkoobchodní služby s výrobky výše uvedenými ve tř. 29, pomoc při řízení obchodní činnosti, obchodní konzultace v oblasti distribuce zboží, zasílání katalogů, objednávky zboží (administrativní zpracování), dovozní a vývozní kancelář, obchodní nebo

podnikatelské poradenství, reklama, administrativní práce, organizování komerčních nebo reklamních výstav, zprostředkovatelská činnost v oblasti obchodu a obchodních služeb s výrobky výše uvedenými ve tř. 29, činnost ekonomických poradců, maloobchodní, velkoobchodní a elektronický prodej potravin, zejména masa a masných výrobků a hotových jídel, zprostředkování v oblasti nákupu a prodeje potravin a potravinářských surovin, poskytování obchodních informací, průzkumy trhu, předvádění výrobků, organizování a pořádání prodejních a reklamních akcí, automatizované i ruční zpracování dat; (40) zpracování masa a masných výrobků, uzení potravin, řeznictví, sušení a mražení potravin; (41) organizování kulturních a vzdělávacích výstav, zábava, organizace a pořádání koncertů, organizace vzdělávacích nebo zábavních soutěží, pořádání společenských a kulturních akcí, slavností a výstav v rámci této třídy.

Třídy výrobků a služeb:
29, 35, 40, 41

(730) **Kostelecké uzeniny a.s.**, č. p. 60, Kostelec, 58861, CZ

(740) Ing. Václav Kratochvíl, Husníkova 2086/22, Praha 5, Stodůlky, 15800

(210) **O-584096**

(220) 17.02.2023

(320) 17.02.2023

(540)



(210) **O-584095**

(220) 17.02.2023

(320) 17.02.2023

(540)



(593) Obrazová

(511) (16) tiskoviny, plakáty, fotografie, reklamní plakáty, reklamní letáky; (35) ankety ke zjištění veřejného mínění, reklamní, marketingové a propagační služby, průzkum veřejného mínění, obchodní konzultační a poradenské služby; (38) zpravodajské a informační agentury (přenos zpráv); (41) organizování konferencí, výstav (nikoliv pro reklamní a obchodní účely) a soutěží, organizování slavnostních společenských akcí, pořádání slavnostních udílení cen, organizace kulturních, zábavních a sportovních akcí, multimediální publikování, příprava a pořádání živých zábavních akcí, zveřejňování, oznamování a psaní textů (nikoliv reklamních), zvuková, obrazová a multimediální produkce a fotografie, překladatelské a tlumočnické služby; (42) webhostingové služby a software jako služba a pronájem softwaru, vývoj softwaru, programování a implementace softwaru.

Třídy výrobků a služeb:

16, 35, 38, 41, 42

(730) **Boldí Ladislav**, Hellichova 632/11a, Praha 1, Malá Strana, 11800, CZ

(593) Obrazová

(511) (16) tiskoviny, plakáty, fotografie, reklamní plakáty, reklamní letáky; (35) ankety ke zjištění veřejného mínění, reklamní, marketingové a propagační služby, průzkum veřejného mínění, obchodní konzultační a poradenské služby; (38) zpravodajské a informační agentury (přenos zpráv); (41) organizování konferencí, výstav (nikoliv pro reklamní a obchodní účely) a soutěží, organizování slavnostních společenských akcí, pořádání slavnostních udílení cen, organizace kulturních, zábavních a sportovních akcí, multimediální publikování, příprava a pořádání živých zábavních akcí, zveřejňování, oznamování a psaní textů (nikoliv reklamních), zvuková, obrazová a multimediální produkce a fotografie, překladatelské a tlumočnické služby; (42) webhostingové služby a software jako služba a pronájem softwaru, vývoj softwaru, programování a implementace softwaru.

Třídy výrobků a služeb:

16, 35, 38, 41, 42

(730) **Boldí Ladislav**, Hellichova 632/11a, Praha 1, Malá Strana, 11800, CZ

(210) **O-584143**

(220) 20.02.2023

(320) 20.02.2023

(540)

XMAT

(592) Slovní

(511) (35) prodej kovového zboží, zprostředkování obchodních záležitostí, obchodní nebo podnikatelské informace, služby v oblasti získávání obchodních kontrakčních partnerů, činnost dovozní a vývozní agentury, činnost účetních poradců, vedení účetnictví, rozborů z účetnictví, revize účtů, příprava a vyhotovování daňových přiznání, strategický a operativní controlling, zejména v oblasti řízení zisku a financí, analýzy nákladů a výnosů, posuzování efektivnosti provozu a racionalizace práce, sestavování rozpočtu výnosů a nákladů, tvorba předběžných, výsledných a cenových kalkulací, sestavování materiálové a časové bilance, reklamní a propagační činnost, marketing, systemizace informací do počítačových databází, služby v oblasti administrativní správy a služby organizačně hospodářské povahy, spadající do této třídy; (39) zprostředkování dopravy materiálu a věci, manipulace s nákladem, balení zboží a jeho dodávání, služby skladovací a parkovací, pronájem skladišť, zasilatelství; (40) opracovávání kovových materiálů a konstrukčních prvků, kovovýroba, opracování kovů, kovového a plechového materiálu a jeho úprava, zejména obrábění, stříhání, prorážení, svařování a pálení, dělení kovového materiálu za tepla i za studena, vše v rámci této třídy, kovářské práce, kalení, pokovování, nakládání s odpady, též nebezpečnými, zejména jejich zpracování, recyklace a likvidace, třídění odpadu a recyklovaného materiálu; (42) inženýrské práce a služby, konzultace odborné (neobchodní), technické poradenství v oblasti strojírenství a hutnictví a vypracovávání posudků, vývoj nových výrobků v oblasti kovovýroby, testování, měření a analýzy, zpracování studií jejich proveditelnosti, konstruktérská a projekční činnost zejména v oblasti kovovýroby, projektová činnost, tvorba programového vybavení, zpracování dílenské a montážní výkresové dokumentace.

Třídy výrobků a služeb:

35, 39, 40, 42

- (730) **XMAT Czech a.s.**, Slévárenská 409/16, Ostrava, Mariánské Hory, 70900, CZ
(740) PURE Legal s.r.o., advokátní kancelář, Mgr. Jana Ondrušová, advokát, 28. října 3390/111a, Ostrava, Moravská Ostrava, 70200

(210) **O-584165**

(220) 21.02.2023

(320) 21.02.2023

(540)

DLABKA

(592) Slovní

- (511) (32) mošty, nápoje a šťávy ovocné, šumivé a jiné nealkoholické nápoje, sirupy a jiné přípravky k přípravě nápojů, nealkoholické cidery; (33) alkoholické nápoje všeho druhu (s výjimkou piva), pálenky, destiláty, míchané alkoholické nápoje, lihoviny, aperitivy, bylinné likéry, koktejly, likéry, medovina, destilované alkoholické nápoje z ovoce a z obilí, absint, brandy, griotka, gin, nápoje na bázi rumu a rum, vermut, vodka, whisky, cider; (40) vypalování a destilace alkoholických nápojů, úprava surovin pro výrobu nápojů, výroba moštů a dalších nápojů z ovoce a obilí, výroba alkoholických, nízkoalkoholických a nealkoholických nápojů, provoz pěstitelské pálenice, a to výroba ovocných destilátů, provoz moštárny, a to výroba moštů, provoz lisovny ovoce, a to lisování ovoce.

Třídy výrobků a služeb:

32, 33, 40

- (730) **DLABKA DISTILLERY s.r.o.**, 132, Svijanský Újezd, 46345, CZ
(740) Ing. Michal Jupa, patentový zástupce, Na Baních 1385, Praha 5, Zbraslav, 15600

(210) **O-584227**

(220) 22.02.2023

(320) 22.02.2023

(540)



(593) Obrazová

- (511) (35) reklamní, marketingové a propagační služby, internetový marketing, nákup nápojů a občerstvení, pořádání výstav k obchodním a reklamním účelům; (41) služby v oblasti vzdělávání, zábavy a sportu, letní tábory (zábava a vzdělávání), organizace kulturních, zábavních a sportovních akcí, organizování konferencí, výstav a soutěží v rámci třídy 41, organizování rekreačních aktivit, organizování rekreačních akcí, pořádání kulturních aktivit pro letní tábory, prázdninové tábory (zábava), pronájem zařízení a vybavení ke vzdělávání, zábavě, sportu a kultuře, školní vzdělávání, služby v oblasti sportu a fitness, služby v oblasti zábavy pro děti, služby v oblasti živých vystoupení, hodiny pohybových aktivit, informační služby v oblasti sportu, instruktážní kurzy vztahující se ke sportovním aktivitám, organizace, příprava a pořádání sportovních soutěží, organizace sportovních akcí, organizování sportovních akcí, organizování sportovních soutěží, poskytování vzdělávacích služeb týkajících se cvičení, provozování sportovních táborů, provozování sportovních zařízení, provozování tělocvičen, školení o sportovních aktivitách, školící služby vztahující se ke sportu, gymnastický trénink, informace vztahující se ke sportovnímu vzdělávání, odborné vzdělávání pro mládež, odborné vzdělávání a školení, organizování a řízení vzdělávacích seminářů, organizování kurzů, organizování školení, organizování workshopů, organizování zájezdů pro

školicí účely, pobytové školící kurzy, pořádání a vedení jednodenních školních kurzů pro dospělé, pořádání a vedení školících kurzů, pořádání a vedení workshopů (školení), pořádání odborných workshopů a výukových kurzů, pořádání sportovních kurzů, pořádání vzdělávacích workshopů v oboru podnikání, sportovní a kulturní aktivity, zábavní aktivity, mimoškolní výchova a vzdělávání, především v oblasti základních pohybových aktivit, pořádání kurzů, školení, včetně lektorské činnosti; (43) zařízení dočasného ubytování, dočasné ubytování, hotely, ubytovny a penziony, prázdninové a turistické ubytování, poskytování rychlého občerstvení, catering (hromadné dodávání hotových jídel, nápojů do restaurací, jídelen, zajištění stravování při společenských akcích), společné stravování, podávání jídel a nápojů, příprava jídel a nápojů ke spotřebě.

Třídy výrobků a služeb:

35, 41, 43

- (730) **Korábová Pavla**, K Bucharce 102, Liberec, Liberec XIX-Horní Hanychov, 46008, CZ

(210) **O-584233**

(220) 22.02.2023

(320) 22.02.2023

(540)



(593) Obrazová

- (511) (9) software, počítačové programy pro ochranu aplikací a uživatelů před kybernetickými útoky a podvody, pro ochranu platebních a bankovních systémů a pro analýzu v on-line prostředí, elektronické publikace pro kybernetickou bezpečnost a analytické nástroje v on-line prostředí a v počítačových sítích, bezpečnostní software, počítačový aplikační software, přístroje na zpracování dat, telekomunikační přístroje, bezpečnostní počítačový software ke stažení, software pro zabezpečení sítí, zařízení a platebních a bankovních systémů, software na zajištění bezpečnosti elektronické pošty a platebních a bankovních systémů, počítačový hardware, elektronické publikace s možností stažení, ve vztahu k zabezpečení údajů, přístroje na uchování dat, přístroje na sběr dat, šifrovací zařízení, elektronické šifrovací jednotky, kódovací a dekodovací přístroje a zařízení, elektronické šifrovací jednotky, elektronické dekodéry, software pro hodnocení rizik souvisejících s identitou koncových uživatelů, software pro používání, provozování a zabezpečení identity ve vztahu k aplikacím pro mobilní telefony, software pro zabezpečení dat, software pro ověřování zabezpečených transakcí, software pro ochranu on-line transakcí a přenosu dat elektronickými prostředky, software pro kontrolu přístupu k počítačům, elektronickým sítím, webovým stránkám a databázím; (35) reklama na Internetu, propagace prodeje výrobků výše zařazených ve třídě 9 a služeb níže zařazených ve třídách 38, 42 a 45 prostřednictvím Internetu, reklama on-line v počítačové síti, distribuce reklamních nebo inzertních materiálů, reklamní texty (vydávání, zveřejňování, oznámení, vyhlášení, publikování), rozšiřování reklamních nebo inzertních materiálů, systemizace informací do počítačových databází, vydávání reklamních nebo náborových, propagačních a inzertních textů, zaslání reklamních materiálů zákazníkům, zprostředkování obchodu s výrobky výše uvedenými ve třídě 9 a se službami uvedenými níže ve třídách 38, 42 a 45 prostřednictvím Internetu, informační a poradenská činnost k obchodním a reklamním účelům, organizování komerčních akcí, pořádání výstav k obchodním účelům, merchandising, franchising, on-line inzerce; (38) poskytování přístupu k elektronickým komunikačním sítím a elektronickým databázím, poskytování přístupu k portálům na Internetu, poskytování přístupu k

platformám na Internetu, poskytování zabezpečeného nebo ověřeného přístupu k počítačovým sítím a webovým stránkám, služby bezpečné elektronické pošty, automatický přenos digitálních dat s využitím telekomunikačních kanálů, předávání informací pomocí elektronických prostředků, přenos dat, digitální přenos dat po Internetu, služby v oblasti elektronické komunikace pro finanční instituce, elektronické komunikační služby vztahující se k platebním a bankovním systémům, přenos zakódovaných zpráv a obrazů, přenos zašifrovaných sdělení, přenos krátkých zpráv (SMS), obrazové, hlasové, zvukové, hudební a textové komunikace mezi mobilními telekomunikačními přístroji, informační, poradenské a konzultační služby týkající se všech výše uvedených služeb ve třídě 38; (42) navrhování, vývoj a poskytování softwaru, software jako služby (SaaS) pro ochranu aplikací a uživatelů před kybernetickými útoky a podvody, pro ochranu platebních a bankovních systémů, navrhování, vývoj a poskytování softwaru jako analytického nástroje v on-line prostředí a v počítačových sítích, analýza počítačových systémů v oboru kybernetické bezpečnosti, platebních a bankovních systémů, přístupu, autorizace, ověřování šifrování a identifikačních systémů pro počítače a počítačové sítě, vývoj, návrh a implementace v oboru kybernetické bezpečnosti, přístupu, autorizace, ověřování šifrování a identifikačních systémů pro počítače a počítačové sítě, on-line služby, které umožňují uživatelům ochranu aplikací a uživatelů před kybernetickými útoky a podvody a užití analytického nástroje v on-line prostředí, konzultace týkající se ochrany aplikací a uživatelů před kybernetickými útoky a podvody, konzultace týkající se informačních technologií v oboru ochrany před kybernetickými útoky a podvody, poskytování vyhledávačů pro Internet, poskytování informací o počítačových technologiích a programování prostřednictvím webové stránky a mobilní platformy, analytické a výzkumné služby v on-line prostředí a na Internetu, navrhování a vývoj počítačového hardwaru a softwaru, vývoj, návrh, implementace, testování, analýzy a konzultační služby v oboru systémů pro bezpečnost, přístup, autorizaci, ověřování šifrování a identifikaci pro počítače, počítačový hardware a počítačové sítě, vývoj, integrace a provoz počítačových systémů pro podporu vydávání a správy digitálních certifikátů, služby vztahující se k počítačům, jmenovitě služby správy počítačové sítě a internetového zabezpečení, jmenovitě verifikace, ověření, distribuce a správa infrastruktury veřejného klíče, vydávání, verifikace a správa digitálních certifikátů a integrace podnikatelských softwarů, počítačové konzultace vztahující se k počítačovým sítím a interním počítačovým sítím, bezpečnostním službám pro počítačové sítě a interní počítačové sítě, jmenovitě instalace, návrh a úpravy podle potřeb zákazníka, integrace podnikového softwaru, poskytování informací a poradenské a konzultační služby, vše se vztahuje k výše uvedenému ve třídě 42, včetně takových služeb poskytovaných on-line nebo prostřednictvím Internetu, elektronické ukládání souborů a dokumentů, služby související s ochranou aplikací a uživatelů před kybernetickými útoky a podvody, poradenství v oblasti kybernetické a on-line bezpečnosti; (45) udělování licencí k technologiím, zdrojovému kódu, počítačovému softwaru a jinému duševnímu vlastnictví, udělování oprávnění na počítačový software s cílem ochrany aplikací a uživatelů, počítačů, počítačových systémů, počítačových sítí a internetových webových stránek proti kybernetickým útokům, proti neoprávněnému vniknutí a neoprávněné manipulaci s daty, poskytování ověřování totožnosti, služby zjišťování základních osobních informací sloužící ověřování totožnosti, poskytování informací a poradenské a konzultační služby, vše se vztahuje k výše uvedenému ve třídě 45, včetně takových služeb poskytovaných on-line nebo prostřednictvím Internetu.

Třídy výrobků a služeb:

9, 35, 38, 42, 45

- (591) Barevná
(730) **ThreatMark s.r.o.**, Hlinky 505/118, Brno, Pisárky, 60300, CZ
(740) Weinhold Legal, v.o.s. advokátní kancelář, Mgr. Ing. Martin Lukáš, advokát, Na Florenci 2116/15, Praha 1, Nové Město, 11000

- (210) **O-584315**
(220) 28.02.2023
(320) 28.02.2023
(540)

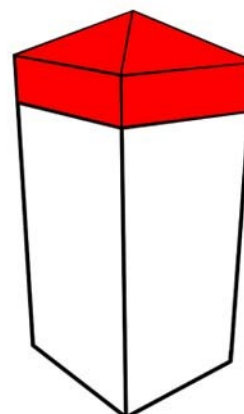

PATNIKY.EU

- (593) Obrazová
(511) (19) miniaturní nekovových, nemechanických a nesvětelných přenosných informačních panelů; (20) sběratelské předměty ze dřeva, sádry nebo plastu, upomínkové předměty a suvenýry ze dřeva, sádry nebo plastu, miniaturní silničních patníků, sloupků a směrových sloupků ze dřeva, sádry nebo plastu, sběratelské předměty, upomínkové předměty a miniaturní výše uvedené ve třídě 20 upravené broušením, nátěry, barvením, lakováním, gravírováním, rytím, tiskem či opatřené samolepkami, sběratelské předměty, upomínkové předměty a miniaturní výše uvedené ve třídě 20 opatřené nápisy, obrázky, znaky, či ornamenty; (35) maloobchodní služby týkající se výše uvedených sběratelských předmětů, upomínkových předmětů a miniatur ve třídách 19 a 20 prostřednictvím maloobchodní sítě, prodejních automatů, objednávkových katalogů nebo elektronických médií.
Třídy výrobků a služeb:
19, 20, 35
(591) Barevná
(730) **CMQC spol. s r.o.**, Švabinského 2392/49, Praha 4, Chodov, 14900, CZ
(740) Havlík Švorčík a partneři, advokátní a patentová kancelář, JUDr. Michal Havlík, Hálkova 1406/2, Praha 2, Nové Město, 12000

- (210) **O-584363**
(220) 01.03.2023
(320) 01.03.2023
(540)



- (593) Obrazová
(511) (25) oděvy; (41) služby v oblasti vzdělávání, zábavy a sportu.
Třídy výrobků a služeb:
25, 41
(730) **Přech Vladimír**, Družstevní 751/18, Třešť, 58901, CZ

(210) **O-584377**
(220) 02.03.2023
(320) 02.03.2023
(540)

MYBESTHOME

(592) Slovní
(511) (16) obrazy včetně plátěných, fotografie, plakáty a letáky, tužky, pastelky, papírové a igelitové tašky, kalendáře; (20) polštáře (na spaní), dětské podložky (na spaní), posedový vak, sedák na židle, sedací pytel, paletové sezení (nábytek); (24) příkrývky, povlečení, povlaky na polštáře, ubrusy a ubrousky (ne papírové), prostírání, kapesníky (látkové), záclony, závěsy, ručníky, přehozy, deky.
Třídy výrobků a služeb:
16, 20, 24
(730) **Novega s.r.o.**, Na Zvonku 870, Liberec, Liberec XV-Starý Harcov, 46015, CZ
(740) PROPATENT, Ing. Vlasta Sedláčková, patentový zástupce, Pod Pekařkou 107/1, Praha 4, Podolí, 14700

(210) **O-584378**
(220) 02.03.2023
(320) 02.03.2023
(540)

MLASKONKY

(592) Slovní
(511) (30) hotové dezerty, sladké pečivo, cukrářské výrobky, moučnický, zákusky, čajové zákusky, dorty a sušenky, pralinky; (35) merchandising, maloobchodní prodej cukrářských výrobků, cukrovinek a hotových dezertů, elektronický obchod (e-shop) a zprostředkování obchodu prostřednictvím komunikačních sítí (internetu) se zaměřením na cukrářské výrobky, cukrovinky a hotové dezerty, podpora prodeje, obchodní nebo podnikatelské informace, obchodní poradenství vztahující se k franchisingu, psaní reklamních textů; (43) gastronomické služby, kavárny (služby), banketové služby, firemní akce (poskytování jídel a nápojů), cateringové služby, mobilní cateringové služby, delikatesy (restaurace), poradenské služby v oblasti kulinářského umění.
Třídy výrobků a služeb:
30, 35, 43
(730) **Bifé s.r.o.**, K Potoku 992, Sulice, Hlubočinka, 25168, CZ
(740) zaeRkováno s.r.o., Vršovické náměstí 111/2, Praha 10, Vršovice, 10100

(210) **O-584379**
(220) 02.03.2023
(320) 02.03.2023
(540)



(593) Obrazová
(511) (35) marketing, propagace, psaní reklamních textů, reklama, šíření reklamních materiálů, vydávání reklamních textů; (41) akademie (vzdělávání), pořádání a vedení workshopů (školení), pořádání soutěží (vzdělávacích nebo zábavných), předávání know-how (odborné vzdělávání), školení.

Třídy výrobků a služeb:
35, 41
(591) Barevná
(730) **Vysoké učení technické v Brně**, Antonínská 548/1, Brno, Veverí, 60200, CZ

(210) **O-584432**
(220) 05.03.2023
(320) 05.03.2023
(540)



(593) Obrazová
(511) (30) pečivo s masovou náplní, plněné bagety čerstvé, chlazené, mražené a zapékané, pečivo plněné masem a zeleninou, hamburgery v housce, wrap (zavinutý sendvič), panini, zákusky, koláče, moučnický, sendviče, pekařské výrobky, obložené chlebové bulky, chléb, hotové kakao a kakaové nápoje, nápoje na bázi čaje (neléčivé), pizza, calzone (plněná pizza), těstovinový salát, salátové dresinky, hotová káva a kávové nápoje; (43) služby v oblasti pohostinství (potraviny a nápoje), restaurace rychlého občerstvení (služby), restaurace (služby), podávání jídel a nápojů, pizzerie, cateringové služby zaměřené na zásobování jídel.
Třídy výrobků a služeb:
30, 43
(591) Barevná
(730) **Cichoň Petr**, Velkopřevorské náměstí 490/1, Praha 1, Malá Strana, 11800, CZ
(740) Mgr. David Müller, Filipova 2016/6, Praha 4, Chodov, 14800

(210) **O-584449**
(220) 06.03.2023
(320) 06.03.2023
(540)



(593) Obrazová
(511) (5) dietetické potraviny a přípravky upravené pro léčebné či veterinární účely, potraviny pro kojence a batolata, potravinové doplňky pro lidskou spotřebu a zvířata; (29) maso, ryby, drůbež a zvěřina, masové výtažky, konzervované, mražené, sušené a vařené ovoce a zelenina, želé, džemy,

kompoty, vejce, mléko, sýry, máslo, jogurty a jiné mléčné výrobky, potravinářské oleje a tuky; (30) káva, čaj, kakao a náhražky kávy, rýže, těstoviny a nudle, tapioka a ságo, mouka a přípravky vyrobené z obilnin, chléb, pečivo a cukrovinky, čokoláda, zmrzlina, sorbety a jiné produkty určené ke konzumaci v mraženém stavu, cukr, med, melasa, droždí, kypřicí prášek do pečiva, sůl, koření přísady, koření, konzervované byliny, ocet, omáčky a jiná ochucovadla, led (zmrazená voda); (31) surové a nezpracované zemědělské, akvakulturní, zahradnické a lesní produkty, zrna a semena surová nebo nezpracovaná, čerstvé ovoce a zelenina, čerstvé bylinky, rostliny a květiny, cibule a hlízy, sazenice a semena pro pěstování rostlin, živá zvířata, krmiva a nápoje pro zvířata, slad; (32) piva, nealkoholické nápoje, minerální a syčené vody, ovocné nápoje a ovocné šťávy, sirupy a jiné přípravky pro přípravu nealkoholických nápojů; (33) alkoholické nápoje (s výjimkou pív), alkoholové přípravky pro přípravu nápojů.

Třídy výrobků a služeb:

5, 29, 30, 31, 32, 33

(730) **MG Nutrition s.r.o.**, Na Třebešíně 1263/35, Praha 10, Strašnice, 10000, CZ

(740) **RETROPATENT s.r.o.**, Dobiášova 1246/29, Liberec, Liberec VI-Rochlice, 46006

(210) **O-584454**

(220) 06.03.2023

(320) 06.03.2023

(540)



(593) Obrazová

(511) (32) mošty, nealkoholické nápoje, džusy, ovocné nápoje, ovocné šťávy (nápoje), chlazené ovocné nápoje, nápoje z hroznové šťávy, nealkoholické víno; (33) sladký alkoholizovaný mošt (cider), suchý alkoholizovaný mošt (cider), alkoholické nápoje s výjimkou piva, nízkoalkoholické nápoje, lihoviny (nápoje), alkoholické nápoje (destiláty), víno, svařené víno, červené víno, šumivé víno, bílé víno, nízkoalkoholické víno, ovocné víno, hroznové víno; (43) poskytování jídla a nápojů, pronájem nábytku, povlečení, prostírání a vybavení k poskytování jídla a nápojů, dočasné ubytování, služby v oblasti pohostinství (ubytování), poskytování rekreačního ubytování, hotely, ubytovny a penziony, prázdninové a turistické ubytování.

Třídy výrobků a služeb:

32, 33, 43

(730) **Apartmány Superior Buchtovín s.r.o.**, č. p. 494, Vrbice, 69109, CZ

(210) **O-584468**

(220) 07.03.2023

(320) 07.03.2023

(540)



(593) Obrazová

(511) (37) zednictví, instalace a opravy topných zařízení, výstavba a údržba potrubí; (39) rozvod energie; (40) výroba energie, svařování.

Třídy výrobků a služeb:

37, 39, 40

(591) Barevná

(730) **Havířovská teplárenská společnost, a.s.**, Konzumní 298/6a, Havířov, Šumbark, 73601, CZ

(740) **ADVOKÁTNÍ KANCELÁŘ SVATOŠ, SVATOŠOVÁ & PARTNEŘI, s.r.o.**, JUDr. Renata Svatošová, Sadová 1585/7, Ostrava, Moravská Ostrava, 70200

(210) **O-584472**

(220) 07.03.2023

(320) 07.03.2023

(540)



POŽÁRNÍ BEZPEČNOST STAVEB

prodej & revize & montáž

(593) Obrazová

(511) (6) kovové protipožární dveře, bezpečnostní kovové rolety, bezpečnostní kovové uzávěry, kovové bezpečnostní dveře, kovové bezpečnostní schránky, kovové zámečnické potřeby, kovové stavební a konstrukční materiály a prvky, hliníkové obklady, částečně žáruvzdorné cihly (kovové), hotové stavební součásti (kovové), izolační kovové panely pro stavebnictví, kovová mostní ložiska (stavební materiály), kovová schodiště, kovová schodišťová zábradlí, kovové betonářské výztuže, kovové desky na stěny, kovové dlaždice, kovové fasády, kovové kotvy, kovové lišty pro stavebnictví, kovové okapy, kovové výztuže; (35) maloobchodní a velkoobchodní prodej výše uvedených výrobků ve tř. 6; (37) stavebnictví, stavitelství, zabezpečování protipožární ochrany na stavbách, bytová výstavba, informace v oblasti stavebnictví, instalace izolací do budov, provádění izolace a těsnění budov, izolování staveb, pokládání elektrických sítí, provádění izolace proti vodě během stavby budov.

Třídy výrobků a služeb:

6, 35, 37

(591) Barevná

(730) **Chalupová Alena**, č. p. 180, Přepeře, 51261, CZ

(740) Advokátní kancelář - Mgr. Petr Žižka, LL.M., Mgr. Petr Žižka LL.M.,
Sedláčkova 209/16, Plzeň, Vnitřní Město, 30100

(210) **O-584501**
(220) 08.03.2023
(320) 08.03.2023

(540)

Moravica sekt

(592) Slovní
(511) (33) vína a jiné alkoholické nápoje vyjma piva.

Třídy výrobků a služeb:
33

(730) VINICULTURE s.r.o., Luční 858, Rakvice, 69103, CZ
(740) Petrjánoš, advokátní kancelář s.r.o., Mgr. Marek Petrjánoš, advokát,
Masarykova 439/9, Brno, Brno-město, 60200

(210) **O-584503**
(220) 08.03.2023
(320) 08.03.2023
(540)



(593) Obrazová
(511) (36) organizování charitativních sbírek, charitativní služby, jmenovitě finanční služby, finanční sponzorování; (41) organizování zábavních akcí, organizování slavnostních společenských akcí, organizování kulturních a uměleckých akcí.

Třídy výrobků a služeb:
36, 41

(591) Barevná
(730) DER Touristik CZ a.s., Babákova 2390/2, Praha 4, Chodov, 14800, CZ
(740) JUDr. Kristina Škampová a spol., JUDr. Kristina Škampová, Pellicova
29/8a, Brno, Brno-město, 60200

(210) **O-584504**
(220) 08.03.2023
(320) 08.03.2023

(540)

Crypto sekt

(592) Slovní
(511) (33) vína a jiné alkoholické nápoje vyjma piva.

Třídy výrobků a služeb:
33

(730) VINICULTURE s.r.o., Luční 858, Rakvice, 69103, CZ
(740) Petrjánoš, advokátní kancelář s.r.o., Mgr. Marek Petrjánoš, advokát,
Masarykova 439/9, Brno, Brno-město, 60200

(210) **O-584505**
(220) 08.03.2023
(320) 08.03.2023

(540)

Crypto wine

(592) Slovní
(511) (33) vína a jiné alkoholické nápoje vyjma piva.

Třídy výrobků a služeb:
33

(730) VINICULTURE s.r.o., Luční 858, Rakvice, 69103, CZ
(740) Petrjánoš, advokátní kancelář s.r.o., Mgr. Marek Petrjánoš, advokát,
Masarykova 439/9, Brno, Brno-město, 60200

(210) **O-584509**
(220) 09.03.2023
(320) 09.03.2023
(540)



(593) Obrazová
(511) (10) ponožky pro diabetiky, kompresní ponožky do letadla, kompresní punčochy, lékařské punčochy, lékařské kompresní punčochy, kompresní punčochové kalhoty; (25) ponožky, punčochové zboží, punčocháče, punčochové kalhoty, punčochy, punčochové ponožky, sportovní ponožky, kotníčkové ponožky, pánské ponožky, vlněné ponožky, tenisové ponožky, termo ponožky, ponožky do obuvi, ponožky na spaní, ponožky a punčochy, ponožky ke kotníkům, podkolenky, dámské spodní kalhotky (spodní prádlo), dámské spodní prádlo, funkční spodní prádlo, jemné podprsenky bez kostic, kalhotky, podprsenky, spodní prádlo pro ženy, sportovní podprsenky, tanga, legíny, sportovní legíny; (35) administrativa prodeje, propagace prodeje, maloobchodní prodej oděvů, maloobchodní služby zaměřené na prodej oděvů a oděvních doplňků, maloobchodní služby zásilkového prodeje oděvů, online maloobchodní služby zaměřené na oděvy, maloobchodní služby v oblasti oděvních doplňků, zásilkové maloobchodní služby zaměřené na oděvní doplňky, služby on-line maloobchodních prodejen v oblasti oděvů, maloobchodní prodej oblečení, velkoobchodní prodej oblečení, reklamní služby vztahující se k oděvům.

Třídy výrobků a služeb:
10, 25, 35

(591) Barevná
(730) MORAVEC KVALITNÍ PONOŽKY s.r.o., Opavská 63/4, Brumovice,
Skrochovice, 74771, CZ
(740) Mgr. Vladimír Rajf, Špitálka 539/23e, Brno, Trnitá, 60200

(210) **O-584510**
(220) 09.03.2023
(320) 09.03.2023

(540)

MORAVEC KVALITNÍ PONOŽKY

(592) Slovní
(511) (10) ponožky pro diabetiky, kompresní ponožky do letadla, kompresní punčochy, lékařské punčochy, lékařské kompresní punčochy, kompresní punčochové kalhoty; (25) ponožky, punčochové zboží, punčocháče, punčochové kalhoty, punčochy, punčochové ponožky, sportovní ponožky, kotníčkové ponožky, pánské ponožky, vlněné ponožky, tenisové ponožky, termo ponožky, ponožky do obuvi, ponožky na spaní, ponožky a punčochy, ponožky ke kotníkům, podkolenky, dámské spodní kalhotky (spodní prádlo), dámské spodní prádlo, funkční spodní prádlo, jemné podprsenky bez kostic, kalhotky, podprsenky, spodní prádlo pro ženy, sportovní podprsenky, tanga, legíny, sportovní legíny; (35) administrativa prodeje, propagace prodeje, maloobchodní prodej oděvů, maloobchodní služby zaměřené na prodej oděvů a oděvních doplňků, maloobchodní služby zásilkového prodeje oděvů, online maloobchodní služby zaměřené na oděvy, maloobchodní služby v oblasti oděvních doplňků, zásilkové

maloobchodní služby zaměřené na oděvní doplňky, služby on-line maloobchodních prodejen v oblasti oděvů, maloobchodní prodej oblečení, velkoobchodní prodej oblečení, reklamní služby vztahující se k oděvům.

Třídy výrobků a služeb:
10, 25, 35

(730) **MORAVEC KVALITNÍ PONOŽKY s.r.o.**, Opavská 63/4, Brumovice, Skrochovice, 74771, CZ

(740) Mgr. Vladimír Rajf, Špitálka 539/23e, Brno, Trnitá, 60200

(210) **O-584519**

(220) 09.03.2023

(320) 09.03.2023

(540)

(210) **O-584511**

(220) 09.03.2023

(320) 09.03.2023

(540)

DENEPPRA

(592) Slovní

(511) (5) farmaceutické přípravky pro humánní užití.

Třídy výrobků a služeb:
5

(730) **Novartis AG**, 4002 Basel, CH

(740) Havlík Švorčík a partneři, advokátní a patentová kancelář, JUDr. Michal Havlík, Hálkova 1406/2, Praha 2, Nové Město, 12000

(210) **O-584518**

(220) 09.03.2023

(320) 09.03.2023

(540)

HU



Csárdás

(593) Obrazová

(511) (33) víno, šumivé víno, nápoje obsahující víno, vinné stříky, aperitivy na bázi vína pocházející z Maďarska; (35) reklama, podpora prodeje (pro třetí osoby), sběr údajů do počítačových databází a jejich seřazování, aktualizace a údržba údajů v počítačových databázích v oblasti spotřebních produktových informací o vínech pro maloobchodní prodejce a spotřebitele, služby spojené s průzkumem trhu v oblasti vína a výběru vín pro maloobchodní prodejce a spotřebitele, maloobchodní služby s vínem, lihovinami a alkoholickými nápoji prostřednictvím internetu, marketing v oblasti vín, lihovin a alkoholických nápojů, podpora prodeje (pro třetí osoby) a organizování obchodních a reklamních výstav a ochutnávek vín, lihovin a alkoholických nápojů, reklamní služby a podpora prodeje pro vinné kluby a vinné spolky, reklamní služby a podpora prodeje (pro třetí osoby) v oblasti výhod členů vinných klubů a vinných spolků, reklamní služby a podpora prodeje (pro třetí osoby) prostřednictvím motivačních schémat a věrnostních programů, rozšiřování reklamních materiálů, letáků, prospektů, tiskovin a vzorků a poskytování reklamních informací v oblasti vín, lihovin a alkoholických nápojů pro vinné kluby a spolky, to vše pro výrobky ve tř. 33 pocházejícími z Maďarska.

Třídy výrobků a služeb:
33, 35

(591) Barevná

(730) **Pepso s.r.o.**, Panenská 24, Bratislava - Staré Mesto, SK

(740) JUDr. Aleš Zábřeh, advokát, Na Beránce 57/2, Praha 6, Dejvice, 16000

FR



Vin & Mer

(593) Obrazová

(511) (33) víno, šumivé víno, nápoje obsahující víno, vinné stříky, aperitivy na bázi vína pocházející z Francie; (35) reklama, podpora prodeje (pro třetí osoby), sběr údajů do počítačových databází a jejich seřazování, aktualizace a údržba údajů v počítačových databázích v oblasti spotřebních produktových informací o vínech pro maloobchodní prodejce a spotřebitele, služby spojené s průzkumem trhu v oblasti vína a výběru vín pro maloobchodní prodejce a spotřebitele, maloobchodní služby s vínem, lihovinami a alkoholickými nápoji prostřednictvím internetu, marketing v oblasti vín, lihovin a alkoholických nápojů, podpora prodeje (pro třetí osoby) a organizování obchodních a reklamních výstav a ochutnávek vín, lihovin a alkoholických nápojů, reklamní služby a podpora prodeje pro vinné kluby a vinné spolky, reklamní služby a podpora prodeje (pro třetí osoby) v oblasti výhod členů vinných klubů a vinných spolků, reklamní služby a podpora prodeje (pro třetí osoby) prostřednictvím motivačních schémat a věrnostních programů, rozšiřování reklamních materiálů, letáků, prospektů, tiskovin a vzorků a poskytování reklamních informací v oblasti vín, lihovin a alkoholických nápojů pro vinné kluby a spolky, to vše pro výrobky ve tř. 33 pocházejícími z Francie.

Třídy výrobků a služeb:

33, 35

(591) Barevná

(730) **Pepso s.r.o.**, Panenská 24, Bratislava - Staré Mesto, SK

(740) JUDr. Aleš Zábřeh, advokát, Na Beránce 57/2, Praha 6, Dejvice, 16000

(210) **O-584520**
(220) 09.03.2023
(320) 09.03.2023
(540)

AT



Donauinsel

(593) Obrazová
(511) (33) víno, šumivé víno, nápoje obsahující víno, vinné stříky, aperitivy na bázi vína pocházející z Rakouska; (35) reklama, podpora prodeje (pro třetí osoby), sběr údajů do počítačových databází a jejich seřazování, aktualizace a údržba údajů v počítačových databázích v oblasti spotřebních produktových informací o vínech pro maloobchodní prodejce a spotřebitele, služby spojené s průzkumem trhu v oblasti vína a výběru vín pro maloobchodní prodejce a spotřebitele, maloobchodní služby s vínem, lihovinami a alkoholickými nápoji prostřednictvím internetu, marketing v oblasti vín, lihovin a alkoholických nápojů, podpora prodeje (pro třetí osoby) a organizování obchodních a reklamních výstav a ochutnávek vín, lihovin a alkoholických nápojů, reklamní služby a podpora prodeje pro vinné kluby a vinné spolky, reklamní služby a podpora prodeje (pro třetí osoby) v oblasti výhod členů vinných klubů a vinných spolků, reklamní služby a podpora prodeje (pro třetí osoby) prostřednictvím motivačních schémat a věrnostních programů, rozšiřování reklamních materiálů, letáků, prospektů, tiskovin a vzorků a poskytování reklamních informací v oblasti vín, lihovin a alkoholických nápojů pro vinné kluby a spolky, to vše pro výrobky ve tř. 33 pocházejícími z Rakouska.

Třídy výrobků a služeb:
33, 35

(591) Barevná
(730) **Pepso s.r.o.**, Panenská 24, Bratislava - Staré Mesto, SK
(740) JUDr. Aleš Zábrš, advokát, Na Beránce 57/2, Praha 6, Dejvice, 16000

(210) **O-584557**
(220) 13.03.2023
(320) 13.03.2023
(540)

LAURA COLLINI

(592) Slovní
(511) (3) čisticí prostředky a vonné přípravky, jiné než pro osobní potřebu, kosmetické přípravky, parfumerie, přípravky pro osobní hygienu, kosmetické přípravky, kosmetické přípravky pro péči o zvířata, krejčovský vosk a ševcovská smůla, toaletní přípravky, vonné oleje a aromatické výtažky.

Třídy výrobků a služeb:
3

(730) **ATEA future, s.r.o.**, Dukelských hrdinů 407/26, Praha 7, Holešovice, 17000, CZ
(740) JUDr. Jan Klail, advokát, Lukavická 2012/22, Plzeň, Jižní Předměstí, 30100

(210) **O-584569**
(220) 13.03.2023
(320) 13.03.2023
(540)

MemoryMax

(592) Slovní
(511) (5) farmaceutické přípravky a látky, farmaceutické přípravky pro lidskou potřebu, přírodní léčiva, chemické výrobky pro farmaceutické účely, farmaceutické výrobky pro veterinární účely, chemické přípravky pro farmaceutické účely, rostlinné výtažky pro farmaceutické účely, farmaceutické přípravky na úpravu imunity, veterinární léčiva, veterinární výrobky, doplňky krmiva pro veterinární účely, hygienické přípravky pro veterinární účely, přípravky se stopovými prvky pro humánní a veterinární použití, vitaminy a vitaminové přípravky, vitaminové nápoje, vitaminové tablety, vitaminové doplňky, vitaminy pro zvířata, vitaminové doplňky pro zvířata, vitaminové přípravky jako doplňky stravy, minerální dietní doplňky pro zvířata, minerální dietní doplňky pro lidi, minerální potravinové přípravky pro léčebné účely, minerální přípravky a látky pro lékařské použití, vitaminové a minerální doplňky, potravinové doplňky obsahující stopové prvky, dietetické a nutriční přípravky pro léčebné účely, bylinné a rostlinné výtažky pro léčebné účely, výtažky z léčivých rostlin, sirupy pro farmaceutické účely, vitaminové kapky, bylinné čaje (léčivé nápoje), bylinné směsi k léčebnému použití, dietetické potraviny pro léčebné účely, potravní doplňky, bílkovinné doplňky stravy, bílkovinné potraviny pro lékařské účely, balzámy pro léčebné účely, balzámy pro farmaceutické účely, léčivé balzámy, farmaceutické krémy, léčivé krémy, rostlinné krémy pro léčebné účely.

Třídy výrobků a služeb:

5

(730) **LIGHTHOUSE INTERNATIONAL INC.**, 255 Keele St., Toronto M6P-2K1, Ontario, CA
(740) Bohemia Patent, Ing. Jana Vanděliková, Petrská 1136/12, Praha 1, Nové Město, 11000

(210) **O-584571**
(220) 13.03.2023
(320) 13.03.2023
(540)

LUIGI COLLINI

(592) Slovní
(511) (3) čisticí prostředky a vonné přípravky, jiné než pro osobní potřebu, kosmetické přípravky, kosmetické přípravky, parfumerie, přípravky pro osobní hygienu, kosmetické přípravky pro péči o zvířata, krejčovský vosk a ševcovská smůla, toaletní přípravky, vonné oleje a aromatické výtažky.

Třídy výrobků a služeb:

3

(730) **ATEA future, s.r.o.**, Dukelských hrdinů 407/26, Praha 7, Holešovice, 17000, CZ
(740) JUDr. Jan Klail, advokát, Lukavická 2012/22, Plzeň, Jižní Předměstí, 30100

(210) **O-584573**
(220) 13.03.2023
(320) 13.03.2023
(540)

ANEL

(592) Slovní
(511) (3) čisticí prostředky a vonné přípravky, jiné než pro osobní potřebu, kosmetické přípravky, kosmetické přípravky, parfumerie, přípravky pro osobní hygienu, kosmetické přípravky pro péči o zvířata, toaletní přípravky, krejčovský vosk a ševcovská smůla, vonné oleje a aromatické výtažky.

Třídy výrobků a služeb:

3

(730) **ATEA future, s.r.o.**, Dukelských hrdinů 407/26, Praha 7, Holešovice, 17000, CZ
(740) JUDr. Klail Jan, advokát, Lukavická 2012/22, Plzeň, Jižní Předměstí, 30100

(210) **O-584574**

(220) 13.03.2023

(320) 13.03.2023

(540)

Vegánka

(592) Slovní

(511) (29) zeleninové pomazánky, zeleninové pasty, zeleninové pěny, zeleninové pyré.

Třídy výrobků a služeb:

29

(730) **NOVOFRUCT SK, s.r.o.**, Komárňanská cesta 13, Nové Zámky, SK

(740) Bukovinský & Chlípala, s.r.o., Svätoplukova 30, 821 08 Bratislava

(210) **O-584575**

(220) 13.03.2023

(320) 13.03.2023

(540)

Hytta

(592) Slovní

(511) (37) stavební služby, developerské služby (stavebnictví), stavebnictví, stavitelství; (41) vzdělávací služby v oblasti architektury, školení v oblasti designu, vzdělávací služby v oblasti designu; (42) stavební design, projektování (stavební), vývoj stavebních projektů, kreslení stavebních plánů, projektování staveb, služby v oblasti stavebního designu, architektonický design, architektura, architektonické služby, služby interiérové architektury; (43) dočasné ubytování, služby rezervace ubytování, poskytování rekreačního ubytování.

Třídy výrobků a služeb:

37, 41, 42, 43

(730) **HYTTA s.r.o.**, č. p. 490, Velké Karlovice, 75606, CZ

(740) Trama Legal s.r.o., advokátní kancelář, Bottova 2a, 811 09 Bratislava

(210) **O-584577**

(220) 13.03.2023

(320) 13.03.2023

(540)



(593) Obrazová

(511) (16) alba, archy papíru, balící papír, blahopřání, desky na dokumenty, grafické znázornění, grafické reprodukce, kalendáře, katalogy, letáky, lístky, manuály (návody), nákupní tašky z papíru nebo plastické hmoty, obálky (papírnícké zboží), obaly (papírnícké zboží), oznámení (papírnícké zboží), plakáty, pohlednice, potřeby pro psaní, poutače z papíru nebo lepenky, prospekty, stojánky na fotografie, tiskoviny, visačky na jmenovky (kancelářské potřeby), zápisníky; (18) batohy, deštníky, klíčenky, konferenční desky, malá cestovní zavazadla, obaly na deštníky, pouzdra na vizitky, tašky; (25) čepice, svrchní oděvy, trička; (35) administrativní služby, grafická úprava pro reklamní účely, marketing, modeling pro reklamní účely nebo podporu prodeje, obchodní průzkum, obchodní zprostředkovatelské služby, online reklama v počítačové síti, podpora prodeje jiných osob, poradenství v oblasti komunikační strategie v reklamě, pořádání a moderování komerčních akcí, propagace, reklama, zprostředkování dovozu a vývozu; (39) doprava zboží, skladování.

Třídy výrobků a služeb:

16, 18, 25, 35, 39

(591) Barevná

(730) **Bubnovi s.r.o.**, Žižkova 1021, Hořice, 50801, CZ

(740) miller & miller advokáti, s.r.o., Pražská 777, Velké Přílepy, 25264

(210) **O-584578**

(220) 13.03.2023

(320) 13.03.2023

(540)

Bubnovi

(592) Slovní

(511) (16) alba, archy papíru, balící papír, blahopřání, desky na dokumenty, grafické znázornění, grafické reprodukce, kalendáře, katalogy, letáky, lístky, manuály (návody), nákupní tašky z papíru nebo plastické hmoty, obálky (papírnícké zboží), obaly (papírnícké zboží), oznámení (papírnícké zboží), plakáty, pohlednice, potřeby pro psaní, poutače z papíru nebo lepenky, prospekty, stojánky na fotografie, tiskoviny, visačky na jmenovky (kancelářské potřeby), zápisníky; (18) batohy, deštníky, klíčenky, konferenční desky, malá cestovní zavazadla, obaly na deštníky, pouzdra na vizitky, tašky; (25) čepice, svrchní oděvy, trička; (35) administrativní služby, grafická úprava pro reklamní účely, marketing, modeling pro reklamní účely nebo podporu prodeje, obchodní průzkum, obchodní zprostředkovatelské služby, online reklama v počítačové síti, podpora prodeje jiných osob, poradenství v oblasti komunikační strategie v reklamě, pořádání a moderování komerčních akcí, propagace, reklama, zprostředkování dovozu a vývozu; (39) doprava zboží, skladování.

Třídy výrobků a služeb:

16, 18, 25, 35, 39

(730) **Bubnovi s.r.o.**, Žižkova 1021, Hořice, 50801, CZ

(740) miller & miller advokáti, s.r.o., Pražská 777, Velké Přílepy, 25264

(210) **O-584579**

(220) 13.03.2023

(320) 13.03.2023

(540)

DERMACOL AROMA MOMENT

(592) Slovní

(511) (3) kosmetika.

Třídy výrobků a služeb:

3

(730) **Dermacol, a.s.**, Výtvarná 1023/4, Praha 6, Ruzyně, 16100, CZ

(740) Jehne, Vodák a partneři, advokátní kancelář, JUDr. Robert Jehne, advokát, Washingtonova 1567/25, Praha 1, Nové Město, 11000

(210) **O-584580**

(220) 13.03.2023

(320) 13.03.2023

(540)

DERMACOL HAIR BOOST

(592) Slovní

(511) (3) kosmetika.

Třídy výrobků a služeb:

3

(730) **Dermacol, a.s.**, Výtvarná 1023/4, Praha 6, Ruzyně, 16100, CZ

(740) Jehne, Vodák a partneři, advokátní kancelář, JUDr. Robert Jehne, advokát, Washingtonova 1567/25, Praha 1, Nové Město, 11000

(210) **O-584585**
(220) 13.03.2023
(320) 13.03.2023
(540)

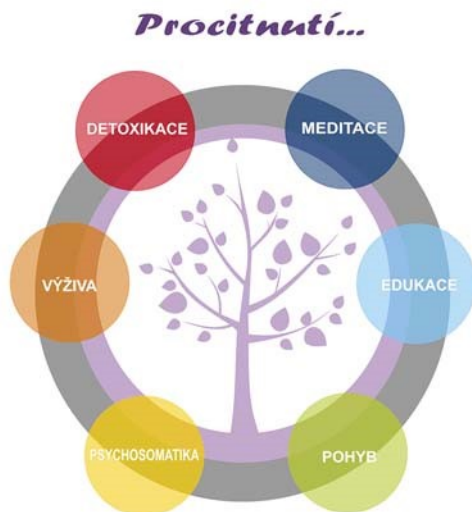

- (593) Obrazová
(511) (35) reklama, propagace, maloobchodní a velkoobchodní činnost v oblasti kosmetických výrobků, zdravotnických výrobků, léčivých přípravků a výživových doplňků, předvádění zboží pro účely reklamy a podpory prodeje, řízení obchodní činnosti, obchodní administrativa, kancelářské práce; (41) vzdělávání, školení, publikační činnost, vydavatelská a nakladatelská činnost, pořádání a vedení seminářů a školení, zejména vzdělávací služby týkající se meditace, koučink, školící nebo vzdělávací služby v oblasti životního koučování, zdravotní a fitness trénink, vzdělávací služby v oblasti duchovního rozvoje, dohled nad tělesným cvičením, vedení hodin v oblasti cvičení, poskytování výuky týkající se cvičení, vedení kurzů, seminářů a workshopů, pořádání odborných workshopů a výukových kurzů, kurzy osobního rozvoje, kurzy sebeuvědomění (školení), pořádání instruktážních kurzů, instruktážní kurzy vztahující se ke sportovním aktivitám; (44) zdravotnické služby, lékařské služby, konzultace a poradenství v oblasti zdravotnických a lékařských služeb, služby biorezonance, zejména se zaměřením na zdravý životní styl, zdravé stravování a prevenci nemocí.

Třídy výrobků a služeb:
35, 41, 44

- (591) Barevná
(730) **Fischer Ellen**, Ungarova 678/8, Praha 10, Malešice, 10800, CZ
(740) JUDr. Jaromír Štůsek LL.M. Ph.D., advokát, Jandova 185/6, Praha 9, Vysočany, 19000

(210) **O-584590**
(220) 14.03.2023
(320) 14.03.2023
(540)



- (593) Obrazová
(511) (11) topná, ventilační a klimatizační zařízení a čistící zařízení, zařízení na chlazení a mražení, hořáky, kotle a ohřívače vody, sanitární zařízení, zařízení pro rozvod vody a hygienická zařízení, kouřovody a zařízení pro odvádění odpadních plynů, regulační a bezpečnostní zařízení pro rozvody vody a plynu, zařízení pro průmyslové zpracování.
Třídy výrobků a služeb:
11
(591) Barevná
(730) **SINCLAIR Global Group s.r.o.**, Purkyňova 2740/45, Brno, Královo Pole, 61200, CZ
(740) Mgr. Robert Holfeuer, advokát, Purkyňova 2740/45, Brno, Královo Pole, 61200

(210) **O-584601**
(220) 14.03.2023
(320) 14.03.2023
(540)



- (593) Obrazová
(511) (16) tiskoviny, prospekty, plakáty, letáky, fotografie, pohlednice, samolepky, etikety, kromě textilních, reklamní, informační a propagační výrobky z papíru, včetně dekoračních předmětů z papíru, propisky a fixy, obalový materiál z papíru a balící folie z plastu, papírové a plastové sáčky a tašky, papírové podložky a tácky pod sklenice; (21) pohárky a poháry skleněné, sklenice, číše, láhve, poháry keramické, holby keramické, stojany na jídelní listky, keramické a porcelánové tácky, keramické džbány; (32) piva různých druhů a stupňovitostí, světlá i tmavá, sudová i lahвовá, piva výčepní, sladová, ležáky a piva příchucovaná, piva speciální, jako piva bylinná a bylinková, zázvorová, ovocná, piva nízkoenenergetická a s nízkým

obsahem alkoholu, piva nealkoholická, dietetická piva a nápoje (vyjma určených k léčebným účelům), sladina a sladové nápoje míchané a lihyprosté, šumivé nápoje na bázi piva s nízkým obsahem alkoholu nebo piva nealkoholická s obsahem ovocných a/nebo zeleninových šťáv, výtažků a výluhů, případně bylin, nápoje kvašené nealkoholické, nealkoholické nápoje, minerální vody a přípravky na jejich výrobu, přírodní nebo umělé, a to trestí (ne éterické oleje), tablety a prášky, nealkoholické nápoje obsahující kyselinu uhličitou, ovocné a zeleninové šťávy, proteinové nápoje, nealkoholické nápoje obsahující vitamíny, multivitaminy a/nebo minerály, nealkoholické nápoje energetické, iontové, izotonické a výživové nápoje (vše nikoliv pro léčebné účely), šerbety jako nápoje, sodovky a stolní vody perlivé i neperlivé, dietní nápoje (ne pro lékařské účely), nealkoholické aperitivy, přípravky nebo příchutě na výrobu nápojů, a to koncentráty a sirupy, tablety a prášky na přípravu šumivých nealkoholických nápojů, nealkoholické nápoje s příchutí ovoce nebo zeleniny, džusy a mošty, pramenité vody, míchané nápoje nealkoholické.

Třídy výrobků a služeb:
16, 21, 32

- (591) Barevná
(730) **Jadričková Bohdana**, Komenského 318, Náměšť na Hané, 78344, CZ
(740) Ing. Petr Soukup, tř. Svobody 43/39, Olomouc, 77900

- (210) **O-584623**
(220) 15.03.2023
(320) 15.03.2023
(540)

Jarmal

- (592) Slovní
(511) (6) kovové stavební a konstrukční materiály a prvky, kovové železářské zboží, přemístitelné kovové konstrukce a kovové stavby; (11) kouřovody a zařízení pro odvádění odpadních plynů, topná, ventilační a klimatizační zařízení a čistící zařízení na odpadní vodu; (17) ohebné trubky, potrubí, hadice, jejich příslušenství (včetně ventilů) a příslušenství k neohebným trubkám, vše nekovové, těsnění, těsnicí materiál a materiál na výplně, izolační a bariérové výrobky a materiály, gumové průchodky, gumové výrobky na spojování, ohnivzdorné dilatační spoje, průchodky ze syntetického kaučuku, pružné dilatační spoje, elastomerové dilatační spoje; (19) nekovové stavební a konstrukční materiály a prvky, nekovové konstrukce a nekovové přenosné stavební prvky; (37) stavebnictví a demolice staveb, instalační a montážní služby, čištění, opravy a údržba, vše ve stavebnictví.

Třídy výrobků a služeb:
6, 11, 17, 19, 37

- (730) **Jarmal s.r.o.**, Nádražní 574/78, Klobouky u Brna, 69172, CZ

- (210) **O-584641**
(220) 16.03.2023
(320) 16.03.2023
(540)

Liška Eliška

- (592) Slovní
(511) (16) tiskárenské výrobky, fotografie, papírnické zboží s lepicí fólií, kancelářské potřeby, potřeby pro rýsování a kreslení, potřeby pro umělé, tištěné propagační materiály, knihy, dětské knihy; (25) oděvy, obuv, pokrývky hlavy, dětské pokrývky hlavy, čepice (pokrývky hlavy); (28) hry, hračky, dřevěné hračky, dětské hračky, vzdělávací hračky, figurky (hračky), vánoční ozdoby, brože (hračky).

Třídy výrobků a služeb:
16, 25, 28

- (730) **BeWooden Company s.r.o.**, č. p. 720, Fryčovice, 73945, CZ

- (210) **O-584646**
(220) 16.03.2023
(320) 16.03.2023
(540)

uchem v mechu

- (592) Slovní
(511) (25) trička, těhotenská trička, trička s potiskem, trička bez rukávů, trička na jógu, trička s dlouhým rukávem, trička (s krátkým rukávem), trička s falešným rolákem, sportovní trička odvádějící vlhkost, dámská krátká přiléhavá trička, sportovní trička s krátkým rukávem, mikiny, mikiny s kapucí, sportovní mikiny s kapucí, tílka, atletická tílka, běžecká tílka,

sportovní tílka, tílka ke kimonům (koshimaki), tílka ke kimonům (juban), běžecká trika a bundy, bolerka, bolera, bundy, bundy a krátké kabáty s výplní, bundy bez rukávů, bundy krátké, bundy na rozcvičení, bundy na snowboard, bundy s rukávy, bundy v safari stylu, bundy z flisu (fleece), bundy z kožesiny, bundy z kůže, bundy z prachového perí, cvičební oděvy, dámské oděvy, dámské šaty, dámské slavnostní šaty, dámské svrchní oděvy, dámské topy bez ramínek, dlouhé bundy, dlouhé hábity (tradiční oděv arabských mužů), domácí oděvy, džíny a džínové oblečení, flisové oděvy, hedvábné oděvy, hedvábné šátky, kabáty, kalhoty, kalhotový kostým, košile, spodničky (košílky), košile (na knoflíky), košile (neformální), minisukně, neformální oblečení, parky (bundy s kapucí), pásky (oděvy), podkolenky, pletené rukavice, pulovry, roláky (oděvy), roláky (svetry), rukavice (oděvy), šály (oděvy), šály (šátky na krk), šátky (oděvy), šatové sukně, šaty, šaty bez rukávů, šaty hanbok, šaty muu muu (volné šaty rovné splývající dolů), módní klobouky, roušky (módní oděvy); (35) maloobchodní prodej oděvů, maloobchodní služby zásilkového prodeje oděvů, maloobchodní služby zaměřené na prodej oděvních doplňků, služby on-line maloobchodních prodejen v oblasti oděvů, obchodní poradenské služby a informace pro spotřebitele, maloobchodní prodej předmětů sloužících k úpravě vzhledu lidí, maloobchodní prodej vaků, módní přehlídky k obchodním účelům, pořádání expozic pro komerční účely, pořádání předváděcích akcí pro obchodní účely, předvádění výrobků, prezentace výrobků prostřednictvím sdělovacích prostředků pro maloobchodní účely, prezentace výrobků v komunikačních médiích pro účely maloobchodu, příprava a prezentace audiovizuálních ukázek pro reklamní účely, tvorba videí a fotografií výše uvedených produktů ve třídě 25 pro reklamní účely; (41) služby pro produkci zábavy ve formě videa, tvorba audia, videa, multimedii a fotografií, fotografické kompozice pro třetí osoby, nahrávání a produkce audio nahrávek; (42) navrhování log na trička, módní návrhářství, navrhování módních doplňků, poradenské služby v oblasti módního návrhářství.

Třídy výrobků a služeb:
25, 35, 41, 42

- (730) **Zezulová Nikola**, Zahraničního odboje 938/14, Třebíč, Borovina, 67401, CZ
(740) Advokátní kancelář - Mgr. Petr Žižka, LL.M., Mgr. Petr Žižka LL.M., Sedláčkova 209/16, Plzeň, Vnitřní Město, 30100

- (210) **O-584655**
(220) 16.03.2023
(320) 16.03.2023
(540)



- (593) Obrazová
(511) (30) pečivo s masovou náplní, plněné bagety čerstvé, chlazené, mražené a zapékané, pečivo plněné masem a zeleninou, hamburgery v housce, wrap (zavinutý sendvič), panini, zákusky, koláče, moučníky, sendviče, pekařské výrobky, obložené chlebové bulky, chléb, hotové kakao a kakaové nápoje, nápoje na bázi čaje (nelécivé), pizza, calzone (plněná pizza), těstovinový salát, salátové dresinky, hotová káva a kávové nápoje; (43) služby v oblasti pohostinství (potraviny a nápoje), restaurace rychlého občerstvení (služby), restaurace (služby), podávání jídel a nápojů, pizzerie, cateringové služby zaměřené na zásobování jídelm.

Třídy výrobků a služeb:

30, 43

(730) **Cichoň Petr**, Velkopřevorské náměstí 490/1, Praha 1, Malá Strana, 11800, CZ

(740) Mgr. David Müller, Filipova 2016/6, Praha 4, Chodov, 14800

(210) **O-584662**

(220) 17.03.2023

(320) 17.03.2023

(540)

HET - SKVĚLÝ TAH

(592) Slovní

(511) (1) lepidla pro průmysl, lepidla na tapety, rozpouštědla na barvy; (2) barvy, nátěry, laky a fermeže, ochranné výrobky proti korozi, ochranné nátěry, mořidla, kovy listkové a práškové pro malíře a dekoratéry, ředidla a zahušťovače pro barvy, nátěry a laky, lepidla pro barvy, přírodní pryskyřice v surovém stavu; (3) toaletní barviva, kosmetické barvy a barviva, bělicí přípravky, čisticí přípravky, čisticí oleje, přípravky na odstraňování barev a laků, přípravky na odstraňování rzi, přípravky na čištění tapet; (9) zařízení výpočetní techniky a software pro automatizované míchání barev.

Třídy výrobků a služeb:

1, 2, 3, 9

(730) **HET spol. s.r.o.**, č. p. 61, Ohníč, 41765, CZ

(740) FISCHER IP s.r.o., Na hrobcí 294/5, Praha 2, Nové Město, 12800

(210) **O-584691**

(220) 20.03.2023

(320) 20.03.2023

(540)

POHÁRY BAUER

(592) Slovní

(511) (6) busty z obecných kovů, drobné kovové železářské zboží, figurky (sošky) z obecných kovů, kovové nádoby jako obaly, kovové pamětní desky, kovové pamětní plakety, kovové vývěsní štíty, kovové železářské zboží, medaile z obecných kovů a jejich slitin, obecné kovy, v surovém stavu nebo částečně zpracované, ozdobná kování na dveře a okna, pamětní poháry ve formě sošek z obecných kovů, plakety z obecných kovů a jejich slitin, slitiny obecných kovů, sochy z obecných kovů, sošky z obecných kovů, trofeje z obecných kovů a jejich slitin, umělecká díla z bronzu, umělecké předměty z obecných kovů, vítězné poháry vyrobené z obecných kovů, železo, v surovém stavu nebo částečně zpracované; (14) busty z drahých kovů, drahé kovy, surové nebo jako polotovary, figurky z drahých kovů, kazety na šperky, klíčenky (dělené kroužky s ozdobou nebo jako přívěšek), klíčenky vysouvací, komponenty na výrobu šperků, manžetové knoflíčky, medaile, medailónky [šperky], mince, našívací etikety z drahých kovů, na oděvy, našívací štítky z drahých kovů, na oděvy, odznaky z drahých kovů, pamětní medaile, pamětní poháry ve formě sošek z drahých kovů, poháry (ceny) z drahých kovů, jakož i jejich imitací, potřeby pro výrobu šperků, pouzdra na medaile spadající do této třídy, pouzdra na trofeje spadající do této třídy, řemínky k náramkovým hodinkám, řetízký (šperky), skleněná bižuterie (imitace drahokamů), sochy z drahých kovů, sošky z drahých kovů, spony do kravaty, stříbro, surové nebo jako polotovary, šperkovnice, šperky, trofeje, umělecká díla z drahých kovů, výherní poháry z drahých kovů, ze slitin drahých kovů či jimi potažené, vzácné kovy a jejich slitiny, zlato, surové nebo jako polotovary; (16) alba, akvarelové malby, architektonické modely, blahopřání, brožury, figurky (sošky) z papírové hmoty, grafická znázornění, grafické reprodukcce, grafické tisky, kancelářské potřeby, s výjimkou nábytku, kalendáře, karty, knihy, krabice z papíru nebo lepenky, lepenka, malby [obrazy], zarámované i nezarámované, mapy, obalové fólie z plastických hmot, obaly na lahve, z papíru nebo lepenky, obaly [papírnické zboží], papír, papírnické zboží, plakáty, plakety z papíru, plastické hmoty na modelování, pohlednice, potřeby pro psaní, poutače z papíru nebo lepenky, pouzdra na psací potřeby [papírnické zboží], reklamní tabule z papíru nebo lepenky, stojánky na fotografie, na pera, na tužky, školní potřeby [papírnické zboží], vývěsní štíty z papíru nebo lepenky, šablony, tiskoviny; (20) bedny na hračky, bedny ne kovové, busty ze dřeva, vosku, sádry nebo plastu, domovní čísla, ne kovová, ne podsvícená, dřevěné obaly na lahve, figurky ze dřeva, vosku, sádry nebo plastu, identifikační štítky, ne kovové, krabice ze dřeva nebo plastu, medaile ze dřeva, vosku, sádry nebo plastu, nábytek, nafukovací reklamní předměty, nástěnky (vývěsky), poháry ze dřeva, vosku, sádry nebo plastu, pamětní poháry ve formě sošek ze dřeva, vosku, sádry nebo plastu, plakety ze dřeva, vosku, sádry nebo plastu, plastové štítky, poháry (ceny) ze dřeva, vosku, sádry nebo plastu, polštáře (dekorativní), poutače ze dřeva nebo plastu, rámy na

obrazy, sochy ze dřeva, vosku, sádry nebo plastu, sošky ze dřeva, vosku, sádry nebo plastu, trofeje ze dřeva, vosku, sádry nebo plastu, truhlářské výrobky, umělecké předměty ze dřeva, vosku, sádry nebo plastu, vitríny a stojany na vystavení šperků, výrobky z proutí, vývěsní štíty ze dřeva nebo plastu; (21) busty z porcelánu, keramiky, kameniny nebo skla, dekorativní předměty z porcelánu, figurky (sošky) z porcelánu, keramiky, kameniny, terakoty nebo skla, flakóny, hrnčířské výrobky, hrnky, jídelní soupravy [nádoby], kapesní lahve, krabičky ze skla, lahve, malované skleněné výrobky, medaile z porcelánu, keramiky, kameniny, terakoty nebo skla, nádoby z kameniny, nádoby z porcelánu, návleky na hrnky, organizéry na drobné předměty pro domácnost, ozdobné skleněné koule, poháry, pamětní poháry ve formě sošek z porcelánu, keramiky, kameniny, terakoty nebo skla, plakety z porcelánu, keramiky, kameniny, terakoty nebo skla, poháry (ceny) z porcelánu, keramiky, kameniny, terakoty nebo skla, prostírání, ne papírové nebo textilní, sklo surové nebo jako polotovary, s výjimkou stavebního skla, sklenice [nádoby], sochy z porcelánu, keramiky, kameniny nebo skla, stojánky na jídelní listky, stojánky na ubrusky (stolování), svícny, šálky, talíře z porcelánu, keramiky, kameniny, terakoty nebo skla, hrníčky, vázy, výrobky z křišťálového skla, výrobky z porcelánu, vývěsní štíty ze skla nebo porcelánu; (35) aktualizace reklamních materiálů, aranžování výkladů, grafická úprava pro reklamní účely, influencer marketing, marketing, obchodní informace, obchodní správa licencí k výrobkům a službám jiných osob, obchodní zprostředkovatelské služby, online reklama v počítačové síti, podpora prodeje jiných osob, pomoc při řízení obchodní činnosti, poradenství v oblasti komunikační strategie při styku s veřejností, poradenství v oblasti komunikační strategie v reklamě, pořádání a moderování komerčních akcí, pořádání výstav pro obchodní či reklamní účely, poskytování obchodních informací a rady pro spotřebitele ve výběru produktů a služeb, poskytování obchodních informací prostřednictvím webových stránek, prezentace výrobků v komunikačních médiích pro účely maloobchodu, profesionální obchodní poradenství, pronájem billboardů [reklamních tabulí], propagace, propagace výrobků a služeb prostřednictvím sponzorování sportovních akcí, propagace zboží prostřednictvím influencerů, předvádění zboží, psaní reklamních textů, psaní scénářů pro reklamní účely, reklama, reklama za účelem vytvoření identity značky pro jiné osoby, sestavování katalogů informací pro obchodní či reklamní účely, služby dárcových seznamů, subdavatelské služby [pomoc v obchodní činnosti], šíření reklamních materiálů, venkovní reklama, vydávání reklamních textů, výroba reklamních filmů, vývoj reklamních konceptů, zásobovací služby pro jiné osoby [nákup zboží a služeb pro jiné podniky], zprostředkování propagace, zprostředkování reklamy; (40) barvení, broušení, broušení optického skla, cínování, foukání skla, hlubotisk, konečná úprava papíru, laminování, leštění broušením, litografický tisk, nepromokavá úprava látek, nekrčivá úprava látek, ofsetový tisk, pískování, pokovování, poniklování, poskytování informací týkajících se úpravy a zpracování materiálů, pozlacování, prošívání, rámování uměleckých děl, rýsování laserem, rytí, řezání materiálů, separace barev, sitotisk, stříbření, tisk, úprava a zpracování kovů, úprava a zpracování textilií, úprava papíru, vypalování keramiky, vyšívání, 3D tisk na zakázku pro jiné osoby, zpracování plastů, tvarování plastových materiálů; (42) digitalizace dokumentů [skenování], grafické návrhy propagačních materiálů, kartografické služby, navrhování dekorací na představení, navrhování log, navrhování obalů, navrhování prototypů, navrhování vizitek, průmyslový design, styling [průmyslový design], technologické poradenství, testování materiálů, umělecký design.

Třídy výrobků a služeb:

6, 14, 16, 20, 21, 35, 40, 42

(730) **POHÁRY BAUER s.r.o.**, Jandova 10/3, Praha 9, Vysočany, 19000, CZ

(740) Kyjovský & spol. advokátní kancelář, JUDr. Milan Kyjovský, advokát, Jaselská 202/19, Brno, Veverčí, 60200

(210) **O-584692**
(220) 20.03.2023
(320) 20.03.2023
(540)



(593) Obrazová

(511) (6) busty z obecných kovů, drobné kovové železářské zboží, figurky (sošky) z obecných kovů, kovové nádoby jako obaly, kovové pamětní desky, kovové pamětní plakety, kovové vývěsní štíty, kovové železářské zboží, medaile z obecných kovů a jejich slitin, obecné kovy, v surovém stavu nebo částečně zpracované, ozdobná kování na dveře a okna, pamětní poháry ve formě sošek z obecných kovů, plakety z obecných kovů a jejich slitin, slitiny obecných kovů, sochy z obecných kovů, sošky z obecných kovů, trofeje z obecných kovů a jejich slitin, umělecká díla z bronzu, umělecké předměty z obecných kovů, vítězné poháry vyrobené z obecných kovů, železo, v surovém stavu nebo částečně zpracované; (14) busty z drahých kovů, drahé kovy, surové nebo jako polotovary, figurky z drahých kovů, kazety na šperky, klíčenky (dělené kroužky s ozdobou nebo jako přívěsek), klíčenky vysouvací, komponenty na výrobu šperků, manžetové knoflíčky, medaile, medailonky [šperky], mince, našívací etikety z drahých kovů, na oděvy, našívací štítky z drahých kovů, na oděvy, odznaky z drahých kovů, pamětní medaile, pamětní poháry ve formě sošek z drahých kovů, poháry (ceny) z drahých kovů, jakož i jejich imitací, potřeby pro výrobu šperků, pouzdra na medaile spadající do této třídy, pouzdra na trofeje spadající do této třídy, řemínky k náramkovým hodinkám, řetízky (šperky), skleněná bižuterie (imitace drahokamů), sochy z drahých kovů, sošky z drahých kovů, spony do kravaty, stříbro, surové nebo jako polotovary, šperkovičky, šperky, trofeje, umělecká díla z drahých kovů, výherní poháry z drahých kovů, ze slitin drahých kovů či jimi potažené, vzácné kovy a jejich slitiny, zlato, surové nebo jako polotovary; (16) alba, akvarelové malby, architektonické modely, blahopřání, brožury, figurky (sošky) z papírové hmoty, grafická znázornění, grafické reprodukcce, grafické tisky, kancelářské potřeby, s výjimkou nábytku, kalendáře, karty, knihy, krabice z papíru nebo lepenky, lepenka, malby [obrazy], zarámované i nezarámované, mapy, obalové fólie z plastických hmot, obaly na lahve, z papíru nebo lepenky, obaly [papírnické zboží], papír, papírnické zboží, plakáty, plakety z papíru, plastické hmoty na modelování, pohlednice, potřeby pro psaní, poutače z papíru nebo lepenky, pouzdra na psací potřeby [papírnické zboží], reklamní tabule z papíru nebo lepenky, stojánky na fotografie, na pera, na tužky, školní potřeby [papírnické zboží], vývěsní štíty z papíru nebo lepenky, šablony, tiskoviny; (20) bedny na hračky, bedny ne kovové, busty ze dřeva, vosku, sádry nebo plastu, domovní čísla, ne kovová, ne podsvícená, dřevěné obaly na lahve, figurky ze dřeva, vosku, sádry nebo plastu, identifikační štítky, ne kovové, krabice ze dřeva nebo plastu, medaile ze dřeva, vosku, sádry nebo plastu, nábytek, nafukovací reklamní předměty, nástěnky (vývěsky), poháry ze dřeva, vosku, sádry nebo plastu, pamětní poháry ve formě sošek ze dřeva, vosku, sádry nebo plastu, plakety ze dřeva, vosku, sádry nebo plastu, plastové štítky, poháry (ceny) ze dřeva, vosku, sádry nebo plastu, polštáře (dekorační), poutače ze dřeva nebo plastu, rámy na obrazy, sochy ze dřeva, vosku, sádry nebo plastu, sošky ze dřeva, vosku, sádry nebo plastu, trofeje ze dřeva, vosku, sádry nebo plastu, truhlářské výrobky, umělecké předměty ze dřeva, vosku, sádry nebo plastu, vitríny a stojany na vystavení šperků, výrobky z proutí, vývěsní štíty ze dřeva nebo plastu; (21) busty z porcelánu, keramiky, kameniny nebo skla, dekorační předměty z porcelánu, figurky (sošky) z porcelánu, keramiky, kameniny, terakoty nebo skla, flakóny, hrnčířské výrobky, hrnky, jídelní soupravy [nádobí], kapesní lahve, krabičky ze skla, lahve, malované skleněné výrobky, medaile z porcelánu, keramiky, kameniny, terakoty nebo skla, nádoby z kameniny, nádoby z porcelánu, návleky na hrnky, organizéry na

drobné předměty pro domácnost, ozdobné skleněné koule, poháry, pamětní poháry ve formě sošek z porcelánu, keramiky, kameniny, terakoty nebo skla, plakety z porcelánu, keramiky, kameniny, terakoty nebo skla, poháry (ceny) z porcelánu, keramiky, kameniny, terakoty nebo skla, prostírání, ne papírové nebo textilní, sklo surové nebo jako polotovary, s výjimkou stavebního skla, sklenice [nádoby], sochy z porcelánu, keramiky, kameniny nebo skla, stojánky na jídelní listky, stojánky na ubrusy (stolování), svícny, šálky, talíře z porcelánu, keramiky, kameniny, terakoty nebo skla, hrníčky, vázy, výrobky z křišťálového skla, výrobky z porcelánu, vývěsní štíty ze skla nebo porcelánu; (35) aktualizace reklamních materiálů, aranžování výkladů, grafická úprava pro reklamní účely, influencer marketing, marketing, obchodní informace, obchodní správa licencí k výrobkům a službám jiných osob, obchodní zprostředkovatelské služby, online reklama v počítačové síti, podpora prodeje jiných osob, pomoc při řízení obchodní činnosti, poradenství v oblasti komunikační strategie při styku s veřejností, poradenství v oblasti komunikační strategie v reklamě, pořádání a moderování komerčních akcí, pořádání výstav pro obchodní či reklamní účely, poskytování obchodních informací a rady pro spotřebitele ve výběru produktů a služeb, poskytování obchodních informací prostřednictvím webových stránek, prezentace výrobků v komunikačních médiích pro účely maloobchodu, profesionální obchodní poradenství, pronájem billboardů [reklamních tabulí], propagace, propagace výrobků a služeb prostřednictvím sponzorování sportovních akcí, propagace zboží prostřednictvím influencerů, předvádění zboží, psaní reklamních textů, psaní scénářů pro reklamní účely, reklama, reklama za účelem vytvoření identity značky pro jiné osoby, sestavování katalogů informací pro obchodní či reklamní účely, služby dárkových seznamů, subdodavatelské služby [pomoc v obchodní činnosti], šíření reklamních materiálů, venkovní reklama, vydávání reklamních textů, výroba reklamních filmů, vývoj reklamních konceptů, zásobovací služby pro jiné osoby [nákup zboží a služeb pro jiné podniky], zprostředkování propagace, zprostředkování reklamy; (40) barvení, broušení, broušení optického skla, cínování, foukání skla, hlubotisk, konečná úprava papíru, laminování, leštění broušením, litografický tisk, nepromokavá úprava látek, nekrčivá úprava látek, ofsetový tisk, pískování, pokovování, poniklování, poskytování informací týkajících se úpravy a zpracování materiálů, pozlacení, prošívání, rámování uměleckých děl, rýsování laserem, rytí, řezání materiálů, separace barev, síťotisk, stříbření, tisk, úprava a zpracování kovů, úprava a zpracování textilií, úprava papíru, vypalování keramiky, vyšívání, 3D tisk na zakázku pro jiné osoby, zpracování plastů, tvarování plastových materiálů; (42) digitalizace dokumentů [skenování], grafické návrhy propagačních materiálů, kartografické služby, navrhování dekorací na představení, navrhování log, navrhování obalů, navrhování prototypů, navrhování vizitek, průmyslový design, styling [průmyslový design], technologické poradenství, testování materiálů, umělecký design.

Třídy výrobků a služeb:

6, 14, 16, 20, 21, 35, 40, 42

- (591) Barevná
(730) **POHÁRY BAUER s.r.o.**, Jandova 10/3, Praha 9, Vysočany, 19000, CZ
(740) Kyjovský & spol. advokátní kancelář, JUDr. Milan Kyjovský, advokát, Jaselská 202/19, Brno, Veverčí, 60200

(210) **O-584702**
(220) 20.03.2023
(320) 20.03.2023
(540)



(593) Obrazová
(511) (9) kancelářská, výpočetní, reprografická a telekomunikační technika všeho druhu v rámci této třídy, informační technologie a systémy (software) na všech druzích elektronických nosičů, vybavení pro zpracování informací pro počítače, přístroje a stroje pro záznam, přenos a reprodukci zvuku nebo obrazu, počítačový hardware a software, zvláště pro přístup do systémů sítě internet, elektronické databáze a databázové produkty, informace a záznamy v elektronické podobě, informace a záznamy na nosiči, s výjimkou nosičů papírových ze třídy 16, informace, data, databáze a informační produkty na elektronických nosičích nebo i v elektronických, datových, informačních, počítačových a komunikačních sítích, související software a hardware, elektronické, datové, informační, komunikační nebo výpočetní sítě, včetně jednotlivých součástí a náhradních dílů obsažených ve třídě 9, elektronická periodika a knihy, fotovoltaické přístroje na přeměnu slunečního záření na elektrickou energii, elektrická zařízení, a to fotovoltaické a solární panely a moduly na výrobu elektrického proudu, fotovoltaická a solární zařízení spadající do této třídy, včetně měničů proudu, solární systémy pro výrobu elektrické energie; (11) přístroje a zařízení pro osvětlení, topení, ohřev a rozvod tekutin, zejména vody, výrobu páry, vaření, zařízení chladicí, zařízení pro sušení, ventilaci a klimatizaci, zařízení pro solární ohřev a jeho regulace, solární systémy v rámci této třídy, solární - termické kolektory pro ohřev vody a topení regulační technika související s vytápěním, rozvodem plynu, vody, tepla a energie; (35) reklamní, inzertní, propagační činnost prostřednictvím jakéhokoliv média, prostřednictvím telefonní, datové, informační, elektronické, komunikační nebo počítačové sítě, poskytování informací a jiných informačních produktů komerčního nebo reklamního charakteru, komerční využití Internetu v oblastech komerčních internetových médií a vyhledávacích služeb, on-line a off-line inzerce, prezentace výrobků, zboží, služeb a uživatelských subjektů na stránkách v počítačové síti internet, systematizace informací do počítačových databází, marketing, průzkum trhu, obchodní administrativa, rozšiřování reklamy nebo inzerce, poskytování prostoru na síti pro sjednávání obchodních transakcí mezi třetími stranami při prodeji, nákupu a výměně zboží a služeb, pronájem míst na umístění inzerce nebo reklamy, služby řízení IT dat, zpracování, analýza a vyhodnocování obchodních dat počítačových databází, vše spadající do této třídy; (36) finanční služby pro zpracování plateb po síti, služby elektronických plateb; (37) výstavba, instalace, údržba a opravy tepelných čerpadel, fotovoltaických a solárních zařízení, odstraňování poruch a závad tepelných čerpadel a fotovoltaických zařízení, servis a rekonstrukce tepelných čerpadel, fotovoltaických systémů a solárních zařízení, instalace bateriových systémů, poskytování stavebních informací, poradenství a konzultace ve stavebnictví; (38) poskytování přístupu k webovým portálům, poskytování přístupu k datům prostřednictvím webových portálů, telekomunikační služby, služby v oblasti komunikační techniky spadající do této třídy, poskytování komunikačních služeb prostřednictvím celosvětové počítačové sítě internet, zprostředkování komunikace mezi třetími osobami pomocí sítě internet, provozování sítě LAN, provozování uzlu sítě internet; (40) výroba energie, zejména elektřiny a tepla, výroba a úprava plynu, provoz zařízení na výrobu plynu; (41) poskytování zábavy prostřednictvím celosvětové počítačové sítě internet, služby v oblasti vzdělávání, zábavy a sportu, elektronické publikování (DTP), digitální zpracování obrazu, psaní textů (jiných než reklamních), zveřejňování textů (jiných než reklamních), vydávání textů (jiných než

reklamních nebo náborových), nakladatelství a vydavatelství, ediční činnost, publikační činnost v rámci této třídy, nahrávání nosičů zvukových nebo obrazových zvukových, televizní produkce, filmová produkce, tvorba a výroba televizních a audiovizuálních programů, agenturní činnost v oblasti kultury, zprostředkování pořádání akcí, školení, přednášek a konferencí v oblasti kultury, výchovy, zábavy a sportu, poskytování informací v oboru periodického tisku, zpravodajské služby v rámci této třídy, zpravodajství (obrazové), turistické prohlídky s průvodcem (průvodcovské služby); (42) poradenství, konzultace a znalecké posudky při projekci staveb, projekce staveb, projektová činnost a technické výpočty, projektová a inženýrská činnost ve stavebnictví, zejména projektování pozemkových úprav, projektování inženýrských sítí, projektování vzduchotechniky, vytápění, elektroinstalace, technického zabezpečení budov, rekonstrukce a revitalizace bytových domů, projekty energeticky úsporných staveb, projekty solárního vytápění, projekty solárních elektráren, konstruktérské práce v oblasti stavebnictví a strojírenství, energetický audit, posuzování energetické náročnosti budov, projekty s využitím alternativních zdrojů energie včetně tepelných čerpadel a solární energie, navrhování a vývoj fotovoltaických systémů, navrhování a vývoj softwaru pro ovládání, regulaci a monitorování solárních energetických systémů, inženýrské služby v oblasti energetických technologií.

Třídy výrobků a služeb:
9, 11, 35, 36, 37, 38, 40, 41, 42

(591) Barevná
(730) **Rafaj Luděk Ing.**, Ke Skalce 106, Fryšták, Vítová, 76316, CZ

(210) **O-584712**
(220) 20.03.2023
(320) 20.03.2023
(540)



(593) Obrazová
(511) (35) propagační činnost, reklama, šíření reklamních materiálů (letáků, prospektů, tiskovin, vzorků, CD-ROMů zdarma), reklamní služby poskytované prostřednictvím internetu, reklama pro pronájem vozidel, pomoc při řízení obchodní činnosti, obchodní administrativa, kancelářské práce, průzkum veřejného mínění, průzkum trhu, zpracování dat, marketing, vedení počítačové evidence, obchodní služby v oboru pronájem motorových vozidel, pomoc při řízení obchodní činnosti dopravního vozového parku, tvorba nákladových analýz a statistik vztahujících se k vozidlu, reklama pro služby pro organizované využití vozidel více osobami za úplat (carsharing), sběr informací vztahujících se ke správě automobilového parku, ke správě paliva a k pronájmu vozidel, organizování cest, skladování a odtahování vozidel; (36) pojištění, služby finanční, služby týkající se pojištění motorových vozidel, finanční služby týkající se motorových vozidel, úvěrové služby vztahující se k motorovým vozidlům; (37) oprava, údržba a instalační služby týkající se pozemních vozidel a dopravních prostředků, čištění vozidel, údržba a opravy pneumatik, revize motorů; (39) doprava, pronájem vozidel, zejména automobilů a nákladních vozidel, pronájem vybavení a příslušenství vozidel, smluvní nájem a pronájem motorových vozidel a pozemních vozidel, sdílení automobilů (carsharing), služby pronájmu automobilových vozidel, služby pro organizované využívání vozidel více osobami za úplat (carsharing), rezervování vozidel a dopravy, asistenční služby v případě poruchy vozidla (odtahování), služby řidičů, pronájem vozidel s řidičem, poskytování informací vztahujících se ke správě automobilového parku, ke správě paliva a k pronájmu vozidel, organizování cest, skladování a odtahování vozidel,

služby parkování automobilů, kurýrní služby, sdílení jízdních kol, poskytování silničních a dopravních informací, on-line služby, jmenovitě poskytování dat a informací, které se týkají parkovacích garáží a služeb na parkovišti, dostupnosti parkovacích míst pro vozidla, směřování vozidel počítači v datových sítích k zajištění parkovacích míst, dopravy, směřování dopravy, směřování vozidel, aby se zabránilo přetížení dopravy, sdílení jízdy, informační, poradenské a konzultační služby týkající se všech výše uvedených služeb.

Třídy výrobků a služeb:

35, 36, 37, 39

(591) Barevná

(730) **Autonapůl, družstvo**, Údolní 567/33, Brno, Brno-město, 60200, CZ

(740) Ing. Pavel Nádvořík s.r.o., Klínová 620/1, Ostrava, Hulváky, 70900

(210) **O-584748**

(220) 21.03.2023

(320) 21.03.2023

(540)



(210) **O-584717**

(220) 20.03.2023

(320) 20.03.2023

(540)

DNAmeter.com

(592) Slovní

(511) (10) diagnostické testovací soupravy pro vědecké použití obsahující zařízení pro odběr vzorků DNA ve formě biologických vzorků, lahviček, uzavíratelných sáčků, sběrných obálek a krabic a návodů k použití diagnostických testovacích souprav, všechny používané pro účely výzkumu genealogické a rodinné historie; (41) poskytování online článků a studií v oboru genetického testování a genotypových technologií, poskytování online publikací ve formě článků, časopisů, brožur, letáků, průvodců a manuálů v oboru genetického testování a genotypových technologií prostřednictvím webových stránek, poskytování online publikace ve formě interaktivní encyklopedie v oboru genetického testování a genotypových technologií, vzdělávání, zábava a sportovní služby, organizování konferencí, výstav ke kulturním a vzdělávacím účelům a soutěží; (42) poskytování vědeckých analýz v oboru genetické a rodinné historie a genealogie, zpravodajské služby založené na výsledcích laboratorního testování v oboru genetické a rodinné anamnézy a genealogie, poskytování online počítačových databází zaměřených na informacích založených na výsledcích genetického testování pro výzkumné účely, vědecký výzkum v oboru genetické a rodinné historie a genealogie, služby testování DNA pro nelékařské účely, jmenovitě testování DNA pro zkoumání a učení o genealogické a rodinné historii, hosting digitálního obsahu na internetu, jmenovitě hosting historických dat a informací a online žurnálů a blogů v oboru historických dat a informací, genealogie a rodinné historie, počítačové služby, jmenovitě hosting a údržba online webových stránek pro druhé pro přístup a sdílení informací a dat v oboru historických dat a informací, genealogie a rodinné historie, programování, návrh počítačového softwaru; (44) lékařské a zdravotnické služby vztahující se k DNA, genetice a genetickému testování, screening DNA pro lékařské účely, genetické testování pro lékařské účely, informace, poradenství a konzultace týkající se všech výše uvedených služeb; (45) poskytování genealogických informací, jmenovitě rodinné historie a informačních služeb, jmenovitě získávání, záznam a kontrola dat předků prostřednictvím globální počítačové sítě, konzultační, informační a poradenské služby vztahující se k výše uvedenému, poskytování on-line počítačové databáze v oboru genealogických informací a informací o rodinné historii, poskytování online centra zdrojů obsahujících informace v oboru genetické a rodinné historie a genealogie.

Třídy výrobků a služeb:

10, 41, 42, 44, 45

(730) **GENERAL BYTES s.r.o.**, U Pergamenky 1522/2, Praha 7, Holešovice, 17000, CZ

(740) Shubik & Partners, Mgr. Markéta Shubik, Bělohorská 260/39, Praha 6, Břevnov, 16900

(593) Obrazová

(511) (39) rozvoz jídel restauracemi; (43) gastronomické služby, restaurace, restaurace (služby), delikatesy (restaurace).

Třídy výrobků a služeb:

39, 43

(730) **Labas s.r.o.**, Bratří Čapků 618, Kolín, Kolín II, 28002, CZ

(210) **O-584750**

(220) 21.03.2023

(320) 21.03.2023

(540)

ŠPEKÝ A CHLUPÍ

(592) Slovní

(511) (16) knihy, potřeby pro knižní vazby, časopisy, papírnické zboží, tiskárenské výrobky, učební a vyučovací pomůcky (s výjimkou zařízení), tištěné propagační materiály, prospekty, letáky, reklamní plakáty, informační brožury, programy akcí a událostí, vstupenky, dárkové poukázky, samolepky, obtisky, kalendáře, poznámkové bloky, sešity na psaní nebo kreslení, diáře, brožury, obrazy, obrázky, grafické reprodukcce, fotografie, tištěné fotografie, alba, karty, pohlednice, poštovní známky, materiál pro umělce, štetce, plátna pro umělce, malířské soupravy pro umělce, psací potřeby a razítka, plastové obaly, kartonové obaly; (28) postavy z pohádkových příběhů, plyšové hračky, maňásci, hry, hračky, gymnastické a sportovní zboží, vánoční ozdoby; (41) publikování knih a audioknih, vydávání knih, vydávání publikací, elektronické publikování, psaní a publikování textů s výjimkou reklamních textů, psaní blogu, produkce podcastů, tvorba (psaní) vzdělávacího obsahu pro podcasty, poskytování zábavy prostřednictvím podcastů, zvuková produkce a video produkce a fotografování, vzdělávací a školicí služby, sportovní a kulturní aktivity, organizování a vedení seminářů, eventů, workshopů a konferencí, pořádání benefičních koncertů.

Třídy výrobků a služeb:

16, 28, 41

(730) **cahlik.info s.r.o.**, Záhřebská 2479/39, Brno, Žabovřesky, 61600, CZ

(740) zaeRkováno s.r.o., Vršovické náměstí 111/2, Praha 10, Vršovice, 10100

(210) **O-584753**

(220) 21.03.2023

(320) 21.03.2023

(540)

BLATNICKÁ RŮŽE

(592) Slovní

(511) (16) 3D obtisky k použití na jakémkoli povrchu; (33) alkoholické nápoje obsahující ovoce, alkoholické nápoje (s výjimkou piva), hroznové víno, dezertní vína, likér z černého rybízu, likéry, matolínové víno, matolinové víno, medovina, mošt alkoholizovaný (cidre), nápoje na bázi vína, nápoje obsahující víno (stříky), nápoje s nízkým obsahem alkoholu,

nízkoalkoholické víno, ovocné víno, předpřipravené alkoholické nápoje, známkové víno z Blatnice pod Svatým Antonínkem; (40) 3D reprodukční služby, 3D tisk, aplikace ozdob na oděvy, aplikace povrchových úprav na textil, aplikace reliéfních vzorů na kartonové povrchy, digitální tisk.

Třídy výrobků a služeb:

16, 33, 40

(730) **Soviš Dušan**, č. p. 740, Blatnice pod Svatým Antonínkem, 69671, CZ

(740) Ing. Zdeněk Kučera, Dlouhá 207, Slušovice, 76315

(210) **O-584756**

(220) 21.03.2023

(320) 21.03.2023

(540)

ChuToo

(592) Slovní

(511) (41) koučink (školení), poradenství pro volbu povolání (v oblasti vzdělávání nebo školení), pořádání soutěží (vzdělávacích nebo zábavných), poskytování hudby online bez možnosti stažení, poskytování informací v oblasti vzdělávání, poskytování online obrázků, ne stahovatelných, poskytování videí online bez možnosti stažení, profesní rekvalifikace, předávání know-how (odborné vzdělávání), předávání obchodních znalostí a obchodního know-how (odborné vzdělávání), překladatelské služby, soukromá výuka, školení, školení prostřednictvím simulátorů, školní vzdělávání, tělesná výchova, vydávání textů, s výjimkou reklamních, výroba podcastů, výzkum v oblasti vzdělávání, vzdělávání na internálních školách, zkoušení (pedagogická činnost); (42) aktualizace počítačového softwaru, digitalizace dokumentů (skenování), instalace počítačového softwaru, navrhování počítačově simulovaných modelů, platforma jako služba (PaaS), poradenství v oblasti internetového zabezpečení, poradenství v oblasti navrhování webových stránek, poradenství v oblasti počítačového softwaru, poradenství v oblasti počítačových technologií, poradenství v oblasti umělé inteligence, poradenství v oblasti zabezpečení dat, převod dat nebo dokumentů z fyzických nosičů na elektronická média, software jako služba (SaaS), technologické poradenství, technologické poradenství v oblasti digitální transformace, technologický výzkum, tvorba počítačového softwaru, tvorba počítačových systémů, vědecký výzkum, vývoj počítačových platforem, vývoj videoher a počítačových her, výzkum v oblasti technologie umělé inteligence; (45) moderování obsahu pro diskusní místnosti na internetu, služby sociálních sítí online.

Třídy výrobků a služeb:

41, 42, 45

(730) **Digital Intelligence s.r.o.**, Šimonova 1103/6, Praha 6, Řepy, 16300, CZ

(210) **O-584811**

(220) 24.03.2023

(320) 24.03.2023

(540)

MED
TECH
EDU

(593) Obrazová

(511) (35) marketingové poradenství, poradenství v oblasti auditů, obchodní poradenství pro firmy, poradenství v oblasti managementu, obchodní konzultační a poradenské služby, poradenství v oblasti hodnocení trhu, poradenství pro vedení firemní dokumentace, poradenství v oblasti

organizace podniku, poradenství v oblasti firemního managementu, poskytování marketingových poradenských služeb výrobcům, poradenské služby ohledně řízení obchodních rizik, poradenské služby ohledně firemní struktury společnosti, poradenství vztahující se k obchodnímu plánování, obchodní poradenské služby vztahující se k výrobě, obchodní poradenské služby vztahující se k vývoji výrobků, vyjednávání smluv s plátcí zdravotního pojištění, obchodní administrativa v oboru zdravotnické péče, správa zdravotnických klinik pro třetí osoby, sběr statistických údajů pro lékařský výzkum; (41) organizování školení, školení podnikového managementu, školení a vzdělávání, školení zaměstnanců (služby), poskytování školení a vzdělání, poskytování on-line školení, odborné vzdělávání a školení, poskytování školení ve formě kurzů, pořádání a vedení workshopů (školení), poskytování školení o odborných dovednostech, výuka a školení v oboru lékařství, technická školení týkající se průmyslových rizik, vzdělávací služby ve zdravotnictví; (42) vývoj a výzkum výrobků, vědecký výzkum a vývoj, navrhování a vývoj lékařských technologií, výzkum a vývoj v oblasti biotechnologie, služby v oblasti výzkumu a vývoje, konzultační služby v oblasti technologického vývoje, návrhy a testování pro vývoj nových produktů, poradenství týkající se farmaceutického výzkumu a vývoje, technické poradenství vztahující se k vývoji výrobků, výzkum a vývoj ve farmaceutických a biotechnologických oborech, technologické poradenství, technické poradenství, vědecké poradenské služby, poradenství při kontrole kvality, poradenství v oboru zajištění kvality, poradenství v oblasti průmyslového výzkumu, služby v oblasti informačních technologií pro farmaceutický průmysl a zdravotnictví, lékařský a farmakologický výzkum, biologický výzkum, klinický výzkum a lékařský výzkum, poskytování lékařských a vědeckých výzkumných informací v oboru farmaceutik a klinických zkoušek, poskytování informací a dat vztahujících se k lékařskému a veterinářskému výzkumu a vývoji; (45) audit v oblasti dodržování právních předpisů, služby v oblasti právního poradenství, poradenské služby vztahující se k regulačním opatřením, řízení zdravotních a bezpečnostních rizik, informační služby týkající se zdraví a bezpečnosti.

Třídy výrobků a služeb:

35, 41, 42, 45

(591) Barevná

(730) **Walková Kamila**, Karla Hynka Máchy 1620, Frýdek-Místek, Místek, 73801, CZ

(210) **O-584814**

(220) 24.03.2023

(320) 24.03.2023

(540)



(593) Obrazová

(511) (20) nábytek všeho druhu (dřevěný, kovový, čalouněný, plastový, skleněný), nábytkové díly a sestavy, sedací soupravy, křesla, pohovky, postele, police, lavice a židle, vysoké židle pro děti, skládací židle, barové židle, stoly a stolky pro domácí techniku, stoly, psací stoly, servírovací stoly, toaletní stoly, stoličky, regály, skříně a skřínky, komody, sekretáře, obývací stěny, ložnice, zrcadla, rámy, stojany, kuchyňské linky, díly pro kuchyňské linky, truhlářské výrobky, nábytek zahradní a kempingový, nábytek skládací a přenosný; (35) zprostředkovatelská činnost a marketing v oblasti obchodu a obchodních služeb vztahujících k výše uvedeným výrobkům třídy 20, obchodní poradenská činnost, maloobchod a maloobchod s nábytkem, reklama a propagace; (37) truhlářství, montáž, servis, opravy a údržba bytových doplňků, nábytku a jeho částí, poradenská činnost v oblasti oprav interiéru a exteriéru bytů a budov; (40) zpracování a úprava materiálu a výrobků výše uvedených ve třídě 20, spadající do této

třídy, a to zpracování dřeva spadající do této třídy, povrchová úprava kovů spadající do této třídy, emailování, galvanizace, fosfátování, chromování, zinkování, zámečnictví v rámci této třídy, tesařství, truhlářství a stolařství na zakázku, výroba kuchyňských sestav, nábytku a interiérového vybavení na zakázku, výroba dřevěných, plastových nebo skleněných nábytkových sestav, zprostředkovatelská činnost v oblasti výroby nábytku na zakázku, výroba skříní na zakázku, truhlářství - výroba zakázkového nábytku; (42) design nábytku, kuchyňských sestav a interiérů, projekty, projektování a projektové studie, návrhy a řešení interiérů, interiérová tvorba (návrhy), interiérová výzdoba (design), poradenství v oblasti projektování a návrhů, tvorba a správa počítačových programů pro navrhování kuchyňských sestav a interiérů, zprostředkovatelská činnost v rámci služeb výše uvedených ve třídě 42, služby bytového architekta, tvorba nábytkového designu a průmyslového designu, architektonické poradenství, projektování kuchyní.

Třídy výrobků a služeb:
20, 35, 37, 40, 42

- (730) **TYINTERIERY, s.r.o.**, Nové sady 988/2, Brno, Staré Brno, 60200, CZ
(740) JUDr. Martina Řezníčková, Zelný trh 332/12, Brno, Brno-město, 60200

(210) **O-584821**

(220) 24.03.2023
(320) 24.03.2023

(540)

Blahokoule

(592) Slovní

(511) (30) pralinky, čokoládové výrobky, kakao, káva, čaj, čokoláda a nápoje z nich, cukrovinky, cukrářské výrobky, trvanlivé pečivo čokoládové a nečokoládové, drobné pečivo, sušenky a oplatky, vafle, tyčinky, piškoty kakaové a čokoládové, čokoládové, kakaové, kávové a ovocné náplně a krémy, čokoládové a nečokoládové polevy, bonbóny, dorty, med, zmrzlina a mražené cukrářské výrobky, zvěřačky, koření; (32) nealkoholické nápoje, piva; (43) bary, služby zajišťující stravování a nápoje, dočasné ubytování.

Třídy výrobků a služeb:
30, 32, 43

- (730) **TABUGA s.r.o.**, Výstavní 285/24, Brno, Staré Brno, 60300, CZ
(740) Mgr. Lukáš Dlabáček, patentový zástupce, Bolzanova 461/5, Brno, Černovice, 61800

(210) **O-584826**

(220) 24.03.2023
(320) 24.03.2023

(540)



(593) Obrazová

(511) (16) reklamní plakáty, reklamní letáky, papírenské zboží na společenské akce, kancelářské potřeby (s výjimkou nábytku), propisky; (20) reklamní balonky, nafukovací reklamní předměty, reklamní prezentační tabule; (35) vydávání reklamní literatury, reklamní služby prostřednictvím dvojité reklamní tabule, tvorba reklamních materiálů, produkce reklamních materiálů, výroba reklamních materiálů, rozšiřování reklamních prospektů, merchandising, aukční služby a služby obrácené aukce, provozování aukcí online, organizování internetových aukcí, příprava a pořádání aukcí a

reverzních aukcí prostřednictvím mobilních telefonů, poskytování služeb v oblasti online aukcí; (36) charitativní sbírky, organizování charitativních sbírek, získávání finančních prostředků na charitativní účely prodejem charitativních známek, získávání prostředků pro charitativní účely, charitativní služby, jmenovitě finanční služby, charitativní služby v oblasti peněžních darů, charitativní sbírky finančních prostředků na zabránění a prevenci v případě katastrof, poskytování informací vztahujících se k získávání finančních prostředků na charitativní účely, organizování peněžních sbírek, peněžní sbírky pro dobročinné účely, dobročinné finanční sbírky založené na organizování a pořádání slavnostních společenských akcí; (39) charitativní služby, jmenovitě distribuce oblečení, charitativní služby, jmenovitě distribuce příkrývek; (43) charitativní služby, a to poskytování přechodného ubytování, charitativní služby, zejména zajišťování potravin a nápojů.

Třídy výrobků a služeb:
16, 20, 35, 36, 39, 43

- (591) Barevná
(730) **Nadační fond Patříme k sobě Oli**, č. p. 9, Sedlnice, 74256, CZ
(740) MACEK.LEGAL, Mgr. Daniel Macek, advokát, Haštalská 1072/6, Praha 1, Staré Město, 11000

(210) **O-584828**

(220) 24.03.2023
(320) 24.03.2023

(540)

BOOS Biologické substancie

(592) Slovní

(511) (5) saponinové výživové doplňky, minerální výživové doplňky, výživové přípravky s léčivými účinky pro terapeutické a lékařské použití, výživové doplňky pro lidi z extraktu rostliny yucca shidigera; (16) tištěné firemní listiny, tištěné publikace (tiskoviny), tištěné reklamní materiály, tiskopisy (formuláře), papírové informační brožury, plakáty, prospekty, fotografie (tiskoviny), katalogy, kalendáře, mapy, knihy, noviny, časopisy (periodika), grafické znaky, grafické reprodukce, papírové nebo lepenkové etikety, samolepky (papírenské zboží), obaly (papírenské zboží), balicí papír, balicí plastové fólie, plastové bublinkové fólie (k balení); (35) maloobchodní služby s kosmetickými přípravky, s kosmetickými krémy, s výživovými přípravky, se saponinovými výživovými doplňky, s minerálními výživovými doplňky, s čistícími přípravky, s dekontaminačními přípravky, s veterinárními přípravky, obchodní zprostředkovatelské služby, reklama, on-line reklama v počítačové komunikační síti, psaní reklamních textů, reklamní agentury, rozšiřování reklamních materiálů zákazníkům (letáky, prospekty, tiskoviny, vzorky), aktualizace reklamních materiálů, vydávání reklamních textů, pronájem reklamních ploch, pronájem reklamních materiálů, předvádění zboží, marketing, odborné obchodní poradenství zaměřené na kosmetické výrobky a výživové doplňky; (41) vydávání textů kromě reklamních, vydávání tiskovin kromě reklamních textů, vzdělávání, obchodní vzdělávání, školení, vydávání knih, organizování a vedení seminářů, vzdělávání v oblasti tělesného zdraví, on-line poskytování elektronických publikací bez možnosti kopírování, on-line poskytování audiozáznamů bez možnosti kopírování, organizování a vedení kolokvií, organizování a vedení kongresů, organizování a vedení konferencí, organizování a vedení symposií, vydávání časopisů (kromě reklamních), on-line vydávání elektronických knih a časopisů; (42) výzkum a vývoj v oblasti kosmetiky a výživových doplňků, chemické analýzy v oblasti kosmetiky a výživových doplňků, výzkum a vývoj nových výrobků (pro zákazníky) v oblasti kosmetiky a výživových doplňků, poradenství v oblasti navrhování, výzkumu, vývoje a kontroly kvality kosmetických výrobků a výživových doplňků, technologické poradenství zaměřené na kosmetické výrobky a výživové doplňky.

Třídy výrobků a služeb:
5, 16, 35, 41, 42

- (730) **Sova Oto MUDr., - BOOS - Biologické substancie**, Třída SNP č. 5, Košice, SK
(740) Ing. Jarmila Strážnická, Ulička 110, Lukov, 76317

(210) **O-584832**

(220) 24.03.2023
(320) 24.03.2023

(540)

ARPEG

(592) Slovní

(511) (9) přístroje a nástroje vědecké, výzkumné, navigační, geodetické, fotografické, kinematografické, audiovizuální, optické, přístroje a nástroje

pro vážení, měření, signalizaci, detekci, testování, inspekci, záchranu a výuku, zařízení a přístroje pro vedení, přepínání, přeměnu, akumulaci, regulaci nebo řízení distribuce nebo použití elektrického proudu, zařízení a nástroje pro záznam, přenos, reprodukci nebo zpracování zvuku, obrazu nebo dat, média se záznamem a stahovatelná média, počítačový software, prázdná digitální nebo analogová záznamová a úložná média, mechanismy pro zařízení uváděná do chodu vhozením mincí, registrační pokladny, výpočetní zařízení, počítače a periferní zařízení počítačů, obleky na potápění, potápěčské masky, špunty do uší na potápění, skřípce na nos pro potápěče a plavce, potápěčské rukavice, dýchací přístroje pro plavání pod vodou, hasicí přístroje; (11) zařízení a instalace na osvětlování, vytápění, chlazení, výrobu páry, vaření, sušení, ventilaci, rozvod vody a zařízení pro sanitární účely; (37) stavební služby, instalační služby a opravy - instalace a údržba fotovoltaických zařízení, instalace fotovoltaických článků a modulů, údržba, opravy a obnova fotovoltaických přístrojů a zařízení, instalace a opravy topných zařízení, opravy vedení elektrického proudu, pokládka kabelů, poskytování stavebních informací, služby elektrikářů, stavební poradenství, výstavba energetické infrastruktury, stavebnictví, instalace solárních energetických systémů, výstavba zařízení na výrobu energie (elektrárny), instalace přístrojů spořicí energie, opravy, instalace a údržba zařízení pro rozvod energie, opravy, instalace a údržba systémů elektrického osvětlení a energetických systémů, opravy, instalace a údržba přístrojů pro generování energie, opravy, instalace a údržba zařízení a strojů produkujících energii, opravy, instalace a údržba zařízení pro generování energie, instalace elektrospotřebičů, instalace elektrických strojů a generátorů, opravy instalace a údržba tepelných čerpadel, opravy, instalace a údržba zařízení na výrobu tepla; (42) vědecké a technické služby a související výzkum a projektování, průmyslová analýza, průmyslový výzkum a průmyslový design, služby kontroly kvality a služby ověřování, navrhování a vývoj počítačového hardwaru a softwaru.

Třídy výrobků a služeb:
9, 11, 37, 42

- (730) **ARP elektro group s. r. o.**, Dobrovského 874/29, Ostrava, Přívoz, 70200, CZ
(740) KubicaPartners s.r.o., Advokátní kancelář, JUDr. Radim Kubica MBA, advokát, Ó. Lysohorského 702, Frýdek-Místek, Frýdek, 73801

- (210) **O-584833**
(220) 24.03.2023
(320) 24.03.2023
(540)



PROSTĚ SRDCEM

- (593) Obrazová
(511) (35) předváděcí akce a výstavy ke komerčním účelům, organizování komerčních nebo propagačních výstav, příprava a pořádání výstavních veletrhů k obchodním a reklamním účelům, vyhledávání sponzorů, pořádání výstav pro reklamní účely, vydávání tiskovin pro reklamní účely, reklama a propagace; (36) finanční sponzorování kulturních akcí, pořádání dobročinných sbírek, dobročinné příspěvky (sbírky), pořádání dobročinných aktivit za účelem získání finančních prostředků, shromažďování finančních prostředků na dobročinné účely, finanční sponzorování sportovních činností; (41) výstavy zvířat, výstavy psů, organizování kulturních výstav, pořádání výstav zvířat, výcvik zvířat, pořádání výstav pro školící účely, vedení výstav pro zábavní účely, výuka péče o domácí zvířata při vedení výstav zvířat, školení týkající se řízení výstav domácích zvířat, vydávání tiskovin vztahujících se k domácím zvířatům, výcvik pro zacházení se psy, vystoupení zvířat, výcvik poslušnosti zvířat, představení se zvířaty, výcvik zvířat pro třetí osoby, pronájem zvířat k rekreačním účelům, výuka péče o domácí zvířata, organizace výstav zvířat pro kulturní nebo vzdělávací účely, pořádání

sportovních akcí a soutěží, kterých se účastní zvířata, organizování přehlídek psů, výcvik vodících psů pro nevidomé, školící kurzy pro nevidomé ohledně používání vodících psů, vzdělávací služby v oblasti veterinární profese, služby odborného výcviku, pořádání výcvikových kurzů, školy výcviku poslušnosti pro zvířata, výuka v oblasti výcviku zvířat, poskytování služeb v oblasti výcviku zvířat, výcvik koní, výuka v oblasti terapie pomocí práce s tělem, organizování sportovních akcí a sportovních soutěží, vedení kulturních akcí, organizace kulturních představení, příprava a pořádání kulturních aktivit, organizace kulturních, zábavních a sportovních akcí; (44) terapie s využitím zvířat, chov zvířat, péče o zvířata, péče o domácí zvířata, poskytování asistenčních zvířat postiženým osobám, poradenství vztahující se k chovu zvířat, chovné stanice psů, dobročinné služby, jmenovitě poskytování lékařských služeb potřebným osobám, veterinární služby, veterinární poradenské služby, poskytování informací týkajících se veterinárních služeb, odborné konzultační služby v oblasti veterinárních služeb, vývoj individuálních programů fyzické rehabilitace, poskytování zařízení pro tělesnou rehabilitaci, poskytování cvičebních prostor a zařízení k léčebným rehabilitačním účelům, terapeutické služby, terapeutické ošetřování těla, chov koní, fyzická rehabilitace; (45) opatrování domácích zvířat, pomoc při lokalizaci ztracených domácích zvířat, služby adopce zvířat, služby v oblasti ochrany zvířat, poskytování asistenčních psů nevidomým.

Třídy výrobků a služeb:
35, 36, 41, 44, 45

- (591) Barevná
(730) **Prostě srdcem z.s.**, Hlavní 70, Jesenice, Osnice, 25242, CZ
(740) Mgr. Vít Hruška LL.M., advokát, Breitfeldova 709/13, Praha 8, Karlín, 18600

- (210) **O-584842**
(220) 24.03.2023
(320) 24.03.2023
(540)

SSI 
FRAMEWORK

- (593) Obrazová
(511) (9) mobilní aplikace, software a aplikace pro mobilní zařízení, mobilní aplikace ke stažení pro přenos informací, mobilní aplikace ke stažení pro správu informací, aplikace ke stažení pro použití s mobilními zařízeními, operační software VPN (virtuální privátní sítě), měřicí, detekční, monitorovací a kontrolní zařízení, počítačový software, software, software pro zpracování dat, software pro chytré telefony, aplikační software, počítačový software pro vzdálené ovládání elektrických osvětlovacích přístrojů, počítačový software pro vzdálené ovládání bezpečnostních přístrojů, počítačový software pro vzdálené ovládání kancelářských strojů a vybavení, počítačový software pro monitorování počítačových systémů, stahovatelný počítačový software pro vzdálené monitorování a analýzu, zabudovaný operační software, tablety (počítače), kryty pro tablety (počítače), externí modemy, počítačový hardware pro ovládání osvětlení, počítačový hardware pro dálkový přístup a přenos dat, inteligentní brány pro komunikaci, inteligentní brány pro analýzu dat v reálném čase, elektrická ovládací zařízení, elektrická ovládací zařízení pro řízení vytápění, elektrická regulační zařízení pro řízení energie, elektrická zařízení na dálkové řízení průmyslových provozů, počítačový software pro ovládání osvětlení, přístroje na dálkové ovládání pro ovládání osvětlení, software pro ovládání osvětlení pro použití v komerčních a průmyslových zařízeních, softwarové ovladače elektronických zařízení, které umožňují vzájemnou komunikaci počítačového hardwaru a elektronických zařízení.

Třídy výrobků a služeb:
9
(591) Barevná
(730) **SAFECONTROL s.r.o.**, Vaničková 315/7, Praha 6, Břevnov, 16900, CZ

(210) **O-584897**
(220) 28.03.2023
(320) 28.03.2023
(540)

(210) **O-584889**
(220) 27.03.2023
(320) 27.03.2023
(540)



(593) Obrazová
(511) (7) prodejní automaty; (31) čerstvé ovoce, čerstvé bobulovité ovoce, směsi ovoce (čerstvé), čerstvé tropické ovoce, čerstvé citrusové ovoce, aranžované čerstvé ovoce, čerstvé bio ovoce, ořechy, zelenina a bylinky, syrová zelenina, čerstvá zelenina, čerstvé jahody; (35) maloobchodní služby zaměřené na ovoce, maloobchod a velkoobchod s ovocem a zeleninou, pomoc v obchodní a podnikatelské činnosti, management a administrativní služby, obchodní konzultační a poradenské služby, obchodní poradenství, poradenství (odborné obchodní), poradenství v oblasti akvizic, obchodní poradenství pro firmy, poradenství v oblasti podnikání, obchodní poradenství pro jednotlivce.

Třídy výrobků a služeb:
7, 31, 35
(591) Barevná
(730) **Čadová Andrea**, Herbenova 450/18, Hustopeče, 69301, CZ

(210) **O-584890**
(220) 27.03.2023
(320) 27.03.2023
(540)

ROBOFLOOR

(592) Slovní
(511) (16) tiskárenské výrobky, papírnické zboží a vzdělávací potřeby; (19) nekovové stavební a konstrukční materiály a prvky; (37) pronájem nástrojů, strojů, zařízení a vybavení pro stavebnictví, demolice, úklid a údržbu, stavebnictví a demolice staveb.

Třídy výrobků a služeb:
16, 19, 37
(730) **MIXIN s.r.o.**, Vrážská 1562/24a, Praha 5, Radotín, 15300, CZ



ZLATOSNADNO.CZ

(593) Obrazová
(511) (14) drahé kovy; (35) reklama, marketing a propagační služby; (36) služby bezpečnostních schránek na vzácné kovy, poskytování informací vztahujících se k službám bezpečnostních schránek na vzácné kovy

Třídy výrobků a služeb:
14, 35, 36
(730) **ZLATÉ REZERVY s.r.o.**, nám. T. G. Masaryka 588, Zlín, 76001, CZ

(210) **O-584898**
(220) 28.03.2023
(320) 28.03.2023
(540)

redque

(592) Slovní
(511) (35) marketing, digitální marketing, produktový marketing, obchodní nebo podnikatelské poradenství (profesionální -), automatizované účetnictví; (36) finanční analýzy; (42) software jako služba [saaS] zaměřený na software pro hluboké učení, software jako služba [saaS] zaměřený na software pro strojové učení, software jako služba [saaS], konzultační služby v oboru software jako služba (SAAS), software jako služba [saaS] zaměřený na software pro hluboké neuronové sítě, software (pronájem počítačového -), software (tvorba -), služby v oblasti informačních technologií.

Třídy výrobků a služeb:
35, 36, 42
(730) **Redque s.r.o.**, Na Královce 31/4, Praha 10, Vršovice, 10100, CZ

(210) **O-584899**
(220) 28.03.2023
(320) 28.03.2023
(540)

ZLATÝ SMĚR

(592) Slovní
(511) (14) drahé kovy; (35) reklama, marketing a propagační služby; (36) služby bezpečnostních schránek na vzácné kovy, poskytování informací vztahujících se k službám bezpečnostních schránek na vzácné kovy

Třídy výrobků a služeb:
14, 35, 36
(730) **ZLATÉ REZERVY s.r.o.**, nám. T. G. Masaryka 588, Zlín, 76001, CZ

(210) **O-584903**
(220) 28.03.2023
(320) 28.03.2023
(540)

HK VET

(592) Slovní
(511) (44) služby péče o zdraví zvířat, služby zdravotní péče, veterinární stomatologie.

Třídy výrobků a služeb:
44

(730) **Veterinární klinika HK vet s. r. o.**, Na Brně 566/1, Hradec Králové,
Nový Hradec Králové, 50006, CZ

(210) **O-585046**

(220) 04.04.2023

(320) 04.04.2023

(540)

ROKOSPOL

(592) Slovní

(511) (1) umělé pryskyřice v surovém stavu, lepidla pro průmysl; (2) barvy, fasádní barvy, nátěrové hmoty, laky; (16) štětce, lepidla pro kancelářské účely nebo pro domácnost; (17) nátěry izolační, izolace tepelné, tmely; (37) zateplování staveb.

Třídy výrobků a služeb:

1, 2, 16, 17, 37

(730) **ROKOSPOL a.s.**, Krakovská 1346/15, Praha 1, Nové Město, 11000, CZ

(210) **O-585048**

(220) 04.04.2023

(320) 04.04.2023

(540)



Transforming

(593) Obrazová

(511) (35) zprostředkovatelská činnost v oblasti obchodu s počítačovým HW a SW; (39) zasilatelství, skladování zboží a manipulace s nákladem, zprostředkovatelské služby v dopravě; (42) instalace počítačových programů, počítačové programování, pronájem počítačového softwaru, tvorba softwaru, poradenství v oblasti hardwaru a softwaru.

Třídy výrobků a služeb:

35, 39, 42

(591) Barevná

(730) **Transforming a.s.**, Karla Uhlíře 1917/42, České Budějovice, České Budějovice 4, 37006, CZ

(740) **KOREJZOVA LEGAL v.o.s.**, JUDr. Petra Sauvage de Brantes, advokátka, Korunní 810/104, Praha 10, Vinohrady, 10100

(210) **O-585051**

(220) 04.04.2023

(320) 04.04.2023

(540)

ALBIXON SOLAR

(592) Slovní

(511) (4) elektrická energie z větrné energie, elektrická energie, elektrická energie ze solární energie, elektrická energie z obnovitelných zdrojů; (9) fotovoltaické buňky, fotovoltaické články, fotovoltaické měniče, fotovoltaické moduly, fotočlánky, fotovoltaická zařízení na výrobu elektrické energie [fotovoltaické elektrárny], solární baterie, solární panely, nabíječky solárních baterií, soupravy solárních panelů, telefony na solární energii, dobíjecí baterie se solárním pohonem, alkalické akumulátory, skříně pro akumulátory, akumulátory elektrické pro vozidla, měniče, DC/AC měniče, AC/DC měniče, jističe, elektrické měřicí přístroje, přístroje a zařízení pro řízení elektrického proudu, přístroje a zařízení pro akumulaci

a ukládání elektrické energie, větrné rukávy (ukazatele větru), baterie, elektrické vodiče; (37) instalace systémů větrné energie, developerské služby (stavebnictví), rekonstrukce interiérů budov, rekonstrukce zděných stěn a struktur, izolace budov, tepelné izolace budov, výstavba domů, výstavba objektů soukromého bydlení, výstavba bazénů, výstavba a opravy skladů, výstavba komunálních solárních zařízení, výstavba fotovoltaických elektráren a související služby dálkového dohledu, reportingu, rekonstrukce optimalizace a analýzy dat při provozu fotovoltaických a solárních zařízení spadající do této třídy.

Třídy výrobků a služeb:

4, 9, 37

(730) **ALBIXON SILVER s.r.o.**, Na Cintlovce 535/7, Hořovice, 26801, CZ

(740) **Patent-K s.r.o.**, Husníkova 2086/22, Praha 5, Stodůlky, 15800

(210) **O-585055**

(220) 04.04.2023

(320) 04.04.2023

(540)



(593) Obrazová

(511) (34) nezpracovaný nebo zpracovaný tabák, tabákové výrobky, doutníky, cigarety, cigarillos (krátké doutníčky), tabák pro vlastnoruční balení cigaret, dýmkový tabák, žvýkací tabák, šňupací tabák, kretek, snus, náhražky tabáku (pro neléčebné účely), elektronické cigarety, tabákové výrobky pro účely zahřívání, elektronické přístroje a jejich části k zahřívání cigaret nebo tabáku za účelem uvolnění aerosolu s obsahem nikotinu ke vdechování, kapalně nikotinové roztoky k použití v elektronických cigaretách, potřeby pro kuřáky, cigaretový papír, cigaretové dutinky, cigaretové filtry, dózy na tabák, pouzdra na cigarety, popelníky pro kuřáky, dýmky, kapesní strojky na balení cigaret, zapalovače pro kuřáky, zápalky.

Třídy výrobků a služeb:

34

(591) Barevná

(730) **Philip Morris Brands Sàrl**, Quai Jeanrenaud 3 2000, Neuchâtel, CH

(740) **Šindelka & Lachmannová advokáti s.r.o.**, Mgr. Karel Šindelka, Slavětínská 1146/39, Praha 9, Klánovice, 19014

(210) **O-585198**

(220) 11.04.2023

(320) 11.04.2023

(540)

AVOCLOD

(592) Slovní

(511) (5) léčiva, farmaceutické přípravky humánní.

Třídy výrobků a služeb:

5

(730) **Zentiva, k.s.**, U kabelovny 130/22, Praha 10, Dolní Měcholupy, 10237, CZ

(740) **C|K|T ČERVENKA TURKOVÁ & PARTNERS Advokátní**, patentová a známková kancelář, Mgr. Radka Červenková, advokátka, Anny Letenské 34/7, Praha 2, Vinohrady, 12000

Zamítnuté a částečně odmítnuté/zamítnuté přihlášky ochranných známek po zveřejnění

Zjistí-li Úřad v průběhu řízení o námítkách, že přihlašovaná ochranná známka nesplňuje podmínky pro zápis, přihlášku zamítne. Zjistí-li, že přihlašovaná ochranná známka nesplňuje podmínky pro zápis jen pro některé výrobky nebo služby, přihlášku odmítne/zamítne v rozsahu výrobků nebo služeb, pro které přihláška nesplňuje podmínky zápisu. S ohledem na tuto skutečnost, obsahuje tato kapitola údaje o rozhodnutích o zamítnutí přihlášky ochranné známky v celém nebo částečném rozsahu na základě ustanovení § 26 zákona č. 441/2003 Sb.

Údaje o výsledku rozhodnutí (zamítnutí přihlášky, částečné odmítnutí/zamítnutí přihlášky) jsou uvedeny jako datum právní moci rozhodnutí/výsledek rozhodnutí.

(210) **O-557881**
(540)

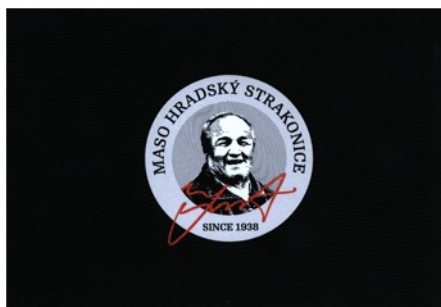

(593) Obrazová
18.04.2023/NABYTÍ P.M. - ZAMÍTNUTÍ PŘIHLÁŠKY PO
ZVEŘEJNĚNÍ

(210) **O-560131**
(540)



(593) Obrazová
18.04.2023/NABYTÍ P.M. - ZAMÍTNUTÍ PŘIHLÁŠKY PO
ZVEŘEJNĚNÍ

(210) **O-561626**
(540)



(593) Obrazová
14.04.2023/NABYTÍ P.M. - ZAMÍTNUTÍ PŘIHLÁŠKY PO
ZVEŘEJNĚNÍ

(210) **O-571045**
(540)

Divex

(592) Slovní
15.04.2023/NABYTÍ P.M. - ČÁSTEČNÉ ZAMÍTNUTÍ PŘIHL. PO
ZVEŘ.

(210) **O-571446**
(540)

DERMAVIVE

(592) Slovní
15.04.2023/NABYTÍ P.M. - ZAMÍTNUTÍ PŘIHLÁŠKY PO
ZVEŘEJNĚNÍ

(210) **O-572809**
(540)

FUTURUM

(592) Slovní
15.04.2023/NABYTÍ P.M. - ČÁSTEČNÉ ZAMÍTNUTÍ PŘIHL. PO
ZVEŘ.

(210) **O-575113**
(540)



(593) Obrazová
15.04.2023/NABYTÍ P.M. - ČÁSTEČNÉ ZAMÍTNUTÍ PŘIHL. PO
ZVEŘ.

(210) **O-578424**
(540)



(593) Obrazová
18.04.2023/NABYTÍ P.M. - ČÁSTEČNÉ ZAMÍTNUTÍ PŘIHL. PO
ZVEŘ.

Zamítnuté námítky týkající se ochranných známek

V průběhu řízení o námítkách může být Úřadem zjištěno, že přihlašovaná ochranná známka, která byla zveřejněna ve Věstníku, nezasahuje do zákonem chráněných starších práv třetích osob, tzv. namítajících, uvedených v ustanovení § 7 zákona č. 441/2003 Sb., a proto Úřad námítky zamítne. Údaje o rozhodnutích o zamítnutí námítek na základě ustanovení § 26 zákona č. 441/2003 Sb. jsou obsaženy v této kapitole.

(210) **O-561397**
(540)



(593) Obrazová
21.04.2023/ NABYTÍ P.M. – ZAMÍTNUTÍ NÁMITEK

(210) **O-567418**

(540)

My Mollyday

(592) Slovní

18.04.2023/ NABYTÍ P.M. – ZAMÍTNUTÍ NÁMITEK

(210) **O-567418**

(540)

My Mollyday

(592) Slovní

18.04.2023/ NABYTÍ P.M. – ZAMÍTNUTÍ NÁMITEK

Přehled zápisů ochranných známek bez změny ve vztahu ke zveřejněným přihláškám

Kapitola obsahuje údaje o ochranných známkách zapsaných na základě ustanovení § 28 odst. 1 zákona č. 441/2003 Sb., u kterých nedošlo ke změně údajů oproti zveřejněné přihlášce ochranné známky.

Číselný přehled (111)											
396449	396451	396452	396453	396454	396455	396456	396457	396458	396459	396460	396461
396462	396463	396464	396465	396466	396467	396468	396469	396470	396471	396472	396473
396474	396475	396476	396477	396478	396479	396480	396481	396482	396483	396484	

Zápisy ochranných známek bez změny ve vztahu ke zveřejněným přihláškám

- (111) **396449**
(220) 28.07.2020
(320) 28.07.2020
(442) 09.12.2020
(151) 19.04.2023
(730) **Zentiva, k.s.**, U kabelovny 130/22, Praha 10, Dolní Měcholupy, 10237, CZ
(740) C|K|T ČERVENKA TURKOVÁ & PARTNERS Advokátní, patentová a známková kancelář, Mgr. Radka Červenková, advokátka, Anny Letenské 34/7, Praha 2, Vinohrady, 12000
(210) O-565561
(511) (1) čisticí prostředky s dezinfekčními vlastnostmi pro použití při výrobních procesech; (3) neléčebné toaletní potřeby, mýdla, gely, přípravky na mytí rukou; (5) farmaceutické výrobky, hygienické přípravky pro léčebné účely, antivirotika, dezinfekční, antibakteriální a antiseptické přípravky, desinfekční přípravky pro použití v nemocnicích, medikované toaletní přípravky, přípravky na dezinfekci rukou, léčivá tekutá mýdla a přípravky na mytí rukou, léčivá mýdla a přípravky na mytí rukou ve formě gelu nebo pěny, desinfekční mýdla, přípravky na hubení choroboplodných zárodků, antibakteriální toaletní přípravky, ubrusy napuštěné antibakteriálními nebo dezinfekčními přípravky, náplasti, obvazový materiál.
Třídy výrobků a služeb:
1, 3, 5

(540) **SANICOR**

(592) Slovní

- (111) **396451**
(220) 17.08.2020
(320) 17.08.2020
(442) 07.10.2020
(151) 19.04.2023
(730) **KAPS AUTOMATIC s.r.o.**, Přerovská 561, Kojetín, Kojetín I-Město, 75201, CZ
(740) PatentCentrum Sedlák & Partners s.r.o., Okružní 2824, České Budějovice, České Budějovice 3, 37001
(210) O-565978
(591) Barevná
(511) (12) pozemní dopravní prostředky, automobily, jejich součásti a příslušenství patřící do této třídy; (35) předvádění zboží, zprostředkování a uzavírání obchodů, také v rámci internetového obchodu s výrobky výše uvedenými ve tř. 12, zprostředkování obchodních a ekonomických kontaktů, také přes internet, propagační činnost, reklama, pomoc při řízení obchodní činnosti, obchodní administrativa; (37) servis, opravy a údržba motorových vozidel a jejich částí, služby servisní stanice pro vozidla (doplňování pohonných hmot a údržbářské služby), revize vozidel, hloubkové čištění vozidel, lakování a leštění vozidel, nabíjení akumulátorů vozidel, hygienické čištění vozidel, provádění výměny automobilového oleje, opravy a údržba manuálních převodovek, opravy a údržba automatických převodovek, montáž náhradních dílů vozidel, instalace příslušenství vozidel, repasování motorů, repasování hydrodynamických měničů momentu pro pozemní vozidla, garanční prohlídky a kontrola motorových vozidel, služby pneuservisu, diagnostika, emisní kontroly a seřizování vozidel, servis brzd; (40) zakázková výroba převodovek a jejich částí do automobilů; (42) výzkum a vývoj v oblasti výroby převodovek do automobilů, výzkum a vývoj převodovek a jejich částí do automobilů.
Třídy výrobků a služeb:
12, 35, 37, 40, 42

(540)



(593) Obrazová

- (111) **396452**
(220) 16.03.2021
(320) 16.03.2021
(442) 12.05.2021
(151) 19.04.2023
(730) **Albion plus s.r.o.**, Mezilesí 2068/40, Praha 9, Horní Počernice, 19300, CZ
(210) O-570553
(511) (32) pivo a pivovarnické výrobky, nealkoholické nápoje, ochucené syčené nápoje; (30) káva, čaj, kakao a náhražky kávy, rýže, tapioka a ságo, mouka a přípravky vyrobené z obilnin, chléb, zákusky a cukrovinky, produkty určené ke konzumaci v mraženém stavu, cukr, med, melasa, droždí, kypřící prášek do pečiva, sůl, hořčice, ocet, omáčky (ochucovaadla), koření, led.
Třídy výrobků a služeb:
30, 32

(540)

PRAGUER

(592) Slovní

- (111) **396453**
(220) 29.12.2021
(320) 29.12.2021
(442) 09.03.2022
(151) 19.04.2023
(730) **Pharmacopea CZ s.r.o.**, Rybná 716/24, Praha 1, Staré Město, 11000, CZ
(740) Legato advokátní kancelář, Doc. JUDr. Dana Ondřejová Ph.D., advokátka, V jámě 699/1, Praha 1, Nové Město, 11000
(210) O-576731
(511) (5) potravinové doplňky, léčivé potravinové doplňky, dietetické potravinové přípravky upravené k léčebným účelům, dietetické a nutriční přípravky, potravní doplňky a dietetické přípravky pro léčebné účely, farmaceutické přípravky, výživové přípravky pro léčebné a lékařské účely, lékařské přípravky, léčebné přípravky na hubnutí, přípravky se stopovými prvky pro lidskou spotřebu, doplňky výživy, vitaminové a minerální doplňky, vitaminové přípravky jako doplňky stravy, minerální doplňky stravy, potravinové doplňky obsahující vitaminy, potravinové doplňky v podobě prášku z výtrusů lesklorky lesklé (Reishi); (29) zpracované jedlé houby cordyceps, sušené houby shiitake, zpracované ovoce, houby a zelenina, ořechy a luštěniny; (30) kurkuma (koření), kurkuma ke konzumaci; (35) reklamní, marketingové a propagační služby, konzultační a poradenské služby a pomoc v oblasti reklamní, marketingové a propagační činnosti, poskytování obchodních informací, poskytování obchodních informací online, poskytování obchodních informací prostřednictvím webových stránek, poskytování obchodních marketingových informací, reklama online, online reklama v počítačové komunikační síti, propagace, reklama a marketing online webových stránek, pomoc při řízení obchodní činnosti, podpora prodeje jiných osob, poskytování obchodních informací prostřednictvím webových stránek, propagace prodeje, obchodní propagace, zprostředkování propagace, průzkum trhu, rozhlasová reklama, zásilková reklama, televizní reklama, PPC reklama, venkovní reklama, filmová reklama, bannerová reklama, přímá poštovní reklama, sestavování katalogů informací pro obchodní či reklamní účely, velkoobchodní prodej výživových doplňků, maloobchodní prodej výživových doplňků; (44)

alternativní medicína, konzultační služby týkající se péče o zdraví, poskytování informací týkajících se užití dietních a výživových doplňků.

Třídy výrobků a služeb:
5, 29, 30, 35, 44

(540) **Superionherbs medicínální houby**

(592) Slovní

(111) **396454**

(220) 26.01.2022

(320) 26.01.2022

(442) 23.03.2022

(151) 19.04.2023

(730) **W.G.G. a.s.**, Janáčkovo nábřeží 1153/13, Praha 5, Smíchov, 15000, CZ

(740) Advokátní kancelář JUDr. Václav Korecký a Mgr. Radek Chaloupka, JUDr. Václav Korecký, advokát, Bedřicha Smetany 167/2, Plzeň, Vnitřní Město, 30100

(210) O-577195

(511) (35) propagační činnost, reklama, pomoc při řízení obchodní činnosti, obchodní administrativa, kancelářské práce; (39) doprava; (41) vzdělávání, zábava; (43) služby zajišťující stravování a nápoje, dočasné ubytování.

Třídy výrobků a služeb:
35, 39, 41, 43

(540)



(593) Obrazová

(111) **396455**

(220) 26.01.2022

(320) 26.01.2022

(442) 23.03.2022

(151) 19.04.2023

(730) **W.G.G. a.s.**, Janáčkovo nábřeží 1153/13, Praha 5, Smíchov, 15000, CZ

(740) Advokátní kancelář JUDr. Václav Korecký a Mgr. Radek Chaloupka, JUDr. Václav Korecký, advokát, Bedřicha Smetany 167/2, Plzeň, Vnitřní Město, 30100

(210) O-577196

(591) Barevná

(511) (35) propagační činnost, reklama, pomoc při řízení obchodní činnosti, obchodní administrativa, kancelářské práce; (39) doprava; (41) vzdělávání, zábava; (43) služby zajišťující stravování a nápoje, dočasné ubytování.

Třídy výrobků a služeb:
35, 39, 41, 43

(540)



(593) Obrazová

(111) **396456**

(220) 26.01.2022

(320) 26.01.2022

(442) 23.03.2022

(151) 19.04.2023

(730) **W.G.G. a.s.**, Janáčkovo nábřeží 1153/13, Praha 5, Smíchov, 15000, CZ

(740) Advokátní kancelář JUDr. Václav Korecký a Mgr. Radek Chaloupka, JUDr. Václav Korecký, advokát, Bedřicha Smetany 167/2, Plzeň, Vnitřní Město, 30100

(210) O-577198

(511) (35) propagační činnost, reklama, pomoc při řízení obchodní činnosti, obchodní administrativa, kancelářské práce; (39) doprava; (41) vzdělávání, zábava; (43) služby zajišťující stravování a nápoje, dočasné ubytování.

Třídy výrobků a služeb:
35, 39, 41, 43

(540)



(593) Obrazová

(111) **396457**

(220) 22.07.2022

(320) 22.07.2022

(442) 11.01.2023

(151) 19.04.2023

(730) **GOLDEN GATE CZ a.s.**, Václavské náměstí 1282/51, Praha 1, Nové Město, 11000, CZ

(740) Linkers, advokátní kancelář, s.r.o., Mgr. Ondřej Slezák, Spálená 84/5, Praha 1, Nové Město, 11000

(210) O-580456

(591) Barevná

(511) (7) prodejní automaty; (14) drahé kovy, včetně zlata, stříbra a platiny a jejich slitiny, drahé kovy, včetně zlata, stříbra a platiny surové, tepané či jako polotovar, výrobky z drahých kovů a/nebo jejich slitin nebo postříbřeného nebo pozlaceného kovu, zejména cihly, mince (včetně investičních, sběratelských, pamětních či upomínkových), slitky, ingoty, klenoty, bižuterie, šperky, medaile, odznaky, figury a umělecká díla, drahé kameny a výrobky z drahých kamenů; (35) administrativní zpracování nákupních objednávek, dodavatelské služby pro třetí osoby, hospodářské a ekonomické prognózy, prognózy na trzích s drahými kovy, obchodní informace, komerční informace a rady pro spotřebitele a investory, nákup a prodej (velkoobchodní i maloobchodní) drahých kovů, včetně zlata, stříbra a platiny a jejich slitin a výrobků z drahých kovů a/nebo jejich slitin nebo postříbřeného nebo pozlaceného kovu, to vše rovněž prostřednictvím osobního prodeje, světových počítačových sítí či zásilkového prodeje (s výjimkou dopravy), on-line inzerce v počítačové síti, prezentace výrobků v komunikačních médiích pro účely velkoobchodu a maloobchodu, reklamní, marketingové a propagační služby, zprostředkování obchodů s drahými kovy, včetně zlata, stříbra a platiny a jejich slitin a s výrobky z drahých kovů a/nebo jejich slitin nebo postříbřeného nebo pozlaceného kovu, nákupní objednávky, nákupní ceny (analýzy), velkoobchodní ceny (analýzy), obchodní management a podnikové poradenství, obchodní nebo podnikatelské poradenství, personální poradenství, odborné obchodní poradenství, poradenství při vedení podniků, pořádání veletrhů pro obchodní a reklamní účely, posuzování efektivnosti provozu a racionalizace práce, podnikatelské informace (poskytování), obchodní a průmyslové podniky (pomoc při řízení), oceňování a odhady v oblasti podnikání; (36) nákup na splátky (financování), platby na splátky, koupě na splátky (financování), oceňování nemovitostí, pronájem nemovitostí, správa nemovitostí, nemovitosti (zprostředkování, obchodování), nemovitosti (odhady), finanční informace, oceňování a odhady v oblasti trhů, fondů, investic, finanční poradenství, hodnocení investičního rizika (služby), finanční poradenství zaměřené na správu rizik, sjednávání investic, finanční a investiční konzultační služby, správa aktiv, oceňování drahých kovů a výrobků z drahých kovů, makléřství v oblasti drahých kovů, makléřské služby v oblasti drahých kovů, zajišťování financování, poradenství a

zprostředkování v uvedených oborech uvedených ve tř. 36; (39) skladování a uchovávání drahých kovů, včetně zlata, stříbra a platiny a jejich slitin a výrobků z drahých kovů anebo jejich slitin nebo postříbřeného nebo pozlaceného kovu; (41) informace o výchově a vzdělávání, vyučování, vzdělávání, vzdělávací informace, školení (pořádání a řízení), pořádání a řízení pracovních setkání (školení), organizování a vedení seminářů.

Třídy výrobků a služeb:
7, 14, 35, 36, 39, 41

(540)

služby v oblasti drahých kovů, zajišťování financování, poradenství a zprostředkování v uvedených oborech uvedených ve tř. 36; (39) skladování a uchovávání drahých kovů, včetně zlata, stříbra a platiny a jejich slitin a výrobků z drahých kovů anebo jejich slitin nebo postříbřeného nebo pozlaceného kovu; (41) informace o výchově a vzdělávání, vyučování, vzdělávání, vzdělávací informace, školení (pořádání a řízení), pořádání a řízení pracovních setkání (školení), organizování a vedení seminářů.

Třídy výrobků a služeb:
7, 14, 35, 36, 39, 41

(540)



Golden Gate



Golden Gate

Vracíme penězům hodnotu

(593) Obrazová

- (111) **396458**
(220) 22.07.2022
(320) 22.07.2022
(442) 11.01.2023
(151) 19.04.2023
(730) **GOLDEN GATE CZ a.s.**, Václavské náměstí 1282/51, Praha 1, Nové Město, 11000, CZ
(740) Linkers, advokátní kancelář, s.r.o., Mgr. Ondřej Slezák, Spálená 84/5, Praha 1, Nové Město, 11000
(210) O-580457
(591) Barevná
(511) (7) prodejní automaty; (14) drahé kovy, včetně zlata, stříbra a platiny a jejich slitiny, drahé kovy, včetně zlata, stříbra a platiny surové, tepané či jako polotovary, výrobky z drahých kovů a/nebo jejich slitin nebo postříbřeného nebo pozlaceného kovu, zejména cihly, mince (včetně investičních, sběratelských, pamětních či upomínkových), slitky, ingoty, klenoty, bižuterie, šperky, medaile, odznaky, figury a umělecká díla, drahé kameny a výrobky z drahých kamenů; (35) administrativní zpracování nákupních objednávek, dodavatelské služby pro třetí osoby, hospodářské a ekonomické prognózy, prognózy na trzích s drahými kovy, obchodní informace, komerční informace a rady pro spotřebitele a investory, nákup a prodej (velkoobchodní i maloobchodní) drahých kovů, včetně zlata, stříbra a platiny a jejich slitin a výrobků z drahých kovů a/nebo jejich slitin nebo postříbřeného nebo pozlaceného kovu, to vše rovněž prostřednictvím osobního prodeje, světových počítačových sítí či zásilkového prodeje (s výjimkou dopravy), on-line inzerce v počítačové síti, prezentace výrobků v komunikačních médiích pro účely velkoobchodu a maloobchodu, reklamní, marketingové a propagační služby, zprostředkování obchodů s drahými kovy, včetně zlata, stříbra a platiny a jejich slitin a s výrobky z drahých kovů a/nebo jejich slitin nebo postříbřeného nebo pozlaceného kovu, nákupní objednávky, nákupní ceny (analýzy), velkoobchodní ceny (analýzy), obchodní management a podnikové poradenství, obchodní nebo podnikatelské poradenství, personální poradenství, odborné obchodní poradenství, poradenství při vedení podniků, pořádání veletrhů pro obchodní a reklamní účely, posuzování efektivity provozu a racionalizace práce, podnikatelské informace (poskytování), obchodní a průmyslové podniky (pomoc při řízení), oceňování a odhady v oblasti podnikání; (36) nákup na splátky (financování), platby na splátky, koupě na splátky (financování), oceňování nemovitostí, pronájem nemovitostí, správa nemovitostí, nemovitosti (zprostředkování, obchodování), nemovitosti (odhady), finanční informace, oceňování a odhady v oblasti trhů, fondů, investic, finanční poradenství, hodnocení investičního rizika (služby), finanční poradenství zaměřené na správu rizik, sjednávání investic, finanční a investiční konzultační služby, správa aktiv, oceňování drahých kovů a výrobků z drahých kovů, makléřství v oblasti drahých kovů, makléřské

(593) Obrazová

- (111) **396459**
(220) 21.09.2022
(320) 21.09.2022
(442) 11.01.2023
(151) 19.04.2023
(730) **TAL Consulting, s.r.o.**, Purkyňova 1020/27, Plzeň, Jižní Předměstí, 30100, CZ
(210) O-581442
(591) Barevná
(511) (35) administrativní účetnictví, automatizované účetní služby, bilanční účetnictví, daňová příprava -, daňové konzultace (účetnictví), daňové plánování (účetnictví), kontrola účetnictví.
Třídy výrobků a služeb:
35
(551) Kolektivní
Totožnost členů/společníků:
Hajný Miroslav Ing., Dobřany, CZ
Hruška Zdeněk Ing., Ph.D., Dobřany, CZ
(540)



taxes | accounting | law

(593) Obrazová

(111) **396460**
(220) 30.09.2022
(320) 30.09.2022
(442) 11.01.2023
(151) 19.04.2023
(730) **Satomar, s.r.o.**, Šimáčkova 247/31, Brno, Líšeň, 62800, CZ
(740) Trama Legal s.r.o., advokátská kancelária, Bottova 2A, 811 09 Bratislava
(210) O-581615
(591) Barevná
(511) (10) zařízení pro fyzioterapii a rehabilitaci; (20) stoly, stoly s nastavitelnou výškou, nastavitelná lůžka, psací stoly s nastavitelnou výškou, postele, nohy stolu; (28) sportovní potřeby a vybavení zařazené v této třídě, stacionární kola na cvičení.
Třídy výrobků a služeb:
10, 20, 28

(540)



(593) Obrazová

(111) **396461**
(220) 19.10.2022
(320) 19.10.2022
(442) 11.01.2023
(151) 19.04.2023
(730) **Černovský Michal**, Trtíkova 7, Kamenický Šenov, 47114, CZ
(740) Macek and Partners, Jiří Macek, Kloboukova 2191/4, Praha 4, Chodov, 14800
(210) O-581929
(511) (5) dietetické potravinové přípravky, potravinové doplňky a náhražky stravy, nikoliv pro léčebné účely, zejména ve formě moučky či prášku, na bázi: lyofilizované a dehydrované ovoce a zelenina, lyofilizované sýry, lyofilizovaná jídla, lyofilizované maso-jerky, lyofilizované pamlsky pro psy, lyofilizované chipsy, semena, vitamíny, minerály, proteiny pro lidskou spotřebu, rostlinné vlákniny pro lidskou spotřebu, výživové nápojové směsi pro použití jako náhražky jídla, vše v rámci třídy 5; (21) plastové láhve; (29) konzervované, lyofilizované nebo dehydrované ovoce a zelenina, zejména ve formě prášku.
Třídy výrobků a služeb:
5, 21, 29

(540)



(593) Obrazová

(111) **396462**
(220) 02.11.2022
(320) 02.11.2022
(442) 11.01.2023
(151) 19.04.2023
(730) **Nguyen Thi Hanh**, Salmovská 498/7, Praha 2, Nové Město, 12000, CZ
(740) Mgr. PETR ŽIŽKA, LL.M., advokátní kancelář, Mgr. Petr Žížka LL.M., advokát, Sedláčkova 209/16, Plzeň, Vnitřní Město, 30100
(210) O-582212
(591) Barevná
(511) (3) oční řasy, řasenka (maskara), kosmetické pudry, kosmetické masky; (35) maloobchodní služby související s prodejem předplacených bedniček s kosmetikou, maloobchodní služby v oblasti vlasových přípravků, maloobchodní služby zásilkového prodeje (s výjimkou dopravy) zaměřené na kosmetické přípravky, služby on-line maloobchodních prodejen v oblasti kosmetiky a kosmetických výrobků; (44) kosmetické služby, kosmetické poradenské služby, kosmetická péče pro lidi, aplikace kosmetických výrobků na obličej, barvení obočí, barvení očních řas, hygienická a kosmetická péče, konzultační služby ohledně líčení poskytované on-line nebo osobně, služby kosmetického salonu, zejména se zaměřením na řasy, služby kosmetické péče o tělo, obličej a vlasy, prodloužení řas, poskytování informací týkajících se služeb salonů krásy, permanentní make-up (služby), natáčení očních řas, kosmetické služby péče o obličej.
Třídy výrobků a služeb:
3, 35, 44

(540)



(593) Obrazová

- (111) **396463**
(220) 04.11.2022
(320) 04.11.2022
(442) 11.01.2023
(151) 19.04.2023
(730) **Studený Roman**, č. p. 14, Rouské, 75353, CZ
(740) Mgr. Zuzana Jugová, Podlesí 277, Valašské Meziříčí, 75701
(210) O-582271
(591) Barevná
(511) (17) materiály pro zateplení fasád; (19) stavební materiály nekovové, stavební hmoty v rámci této třídy; (37) stavebnictví, provádění staveb, včetně jejich změn, udržovacích prací na nich a jejich odstraňování, izolování staveb a zateplení fasád, montáže lešení, zámečnictví (opravy), klempířství, pokrývačské služby (práce), služby opravářské v oblasti stavebnictví, stavební truhlářství, dozor nad stavbami, stavební informace, všechny služby ve stavebnictví spadající do této třídy, poradenská činnost a odborné konzultace v oblasti stavebnictví; (42) inženýrské práce, technologické služby a projektování, projekce staveb a projekce zateplení staveb.

Třídy výrobků a služeb:
17, 19, 37, 42

(540)



(593) Obrazová

- (111) **396464**
(220) 04.11.2022
(320) 04.11.2022
(442) 11.01.2023
(151) 19.04.2023
(730) **Studený Roman**, č. p. 14, Rouské, 75353, CZ
(740) Mgr. Zuzana Jugová, Podlesí 277, Valašské Meziříčí, 75701
(210) O-582272
(591) Barevná
(511) (17) materiály pro zateplení fasád; (19) stavební materiály nekovové, stavební hmoty v rámci této třídy; (37) stavebnictví, provádění staveb, včetně jejich změn, udržovacích prací na nich a jejich odstraňování, izolování staveb a zateplení fasád, montáže lešení, zámečnictví (opravy), klempířství, pokrývačské služby (práce), služby opravářské v oblasti stavebnictví, stavební truhlářství, dozor nad stavbami, stavební informace, všechny služby ve stavebnictví spadající do této třídy, poradenská činnost a odborné konzultace v oblasti stavebnictví; (42) inženýrské práce, technologické služby a projektování, projekce staveb a projekce zateplení staveb.

Třídy výrobků a služeb:
17, 19, 37, 42

(540)

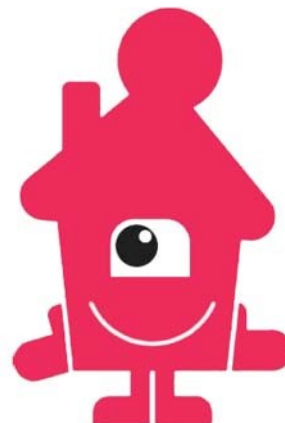

(593) Obrazová

- (111) **396465**
(220) 04.11.2022
(320) 04.11.2022
(442) 11.01.2023
(151) 19.04.2023
(730) **Mašková Kristýna**, Školská 693/28, Praha 1, Nové Město, 11000, CZ
(210) O-582277
(511) (29) hotová jídla z masa, instantní potraviny a pikantní svačinky v rámci třídy 29, jedlé oleje a tuky, maso a masné výrobky, mléčné výrobky a jejich náhražky, oleje a tuky, polévky a vývary, masové výtažky, ptačí vejce a vaječné výrobky, ryby, mořské plody a měkkýši, neživí, zpracované ovoce, houby a zelenina, ořechy a luštěniny, upravený hmyz a larvy, hamburgery, klobásky, salámy, párky, klobásky sušené na vzduchu, kuřecí burgery, kousky kuřecího masa jako náplň sendvičů, lyofilizované maso, maso k výrobě uzenin, maso sušené mrazem, masová náplň do pečiva, masové pasty, masové steaky, masové pomazánky, opečené kousky slaniny, párky na přípravu hotdogů, plněné zelné listy, kuřecí paštiky, masové pěny, paštika z husích jater, játrová paštika, pomazánky z ryb, mořských plodů a měkkýšů, pomazánka z uzených ryb, pomazánka z mořských plodů, rybí pomazánka, bio mléko, bylinkové máslo, česnekové máslo, chlazené mléčné dezerty, dezerty z mléčných výrobků, dipy (omáčky) na bázi mléka, ghee (indické přepuštěné máslo), jogurtové nápoje, margarín, máslo, máslový krém, mléčné nápoje s příchutí kakaa, mléčné pudinky, mléčné tvarohy, mléko, nápoje vyrobené z mléčných výrobků, nápoje z bakterií kyseliny mléčné, ochucené jogurty, podmáslí, bílý sýr, bylinkový sýr, sýrové pomazánky, sýrové omáčky, sýrové fondue, sýr cedar, smaženky ze sýru cottage, sýrové výrobky, slepičí vejce, vejce, chilli olej, extra panenský olivový olej, kakaové máslo, kořeněné oleje, lněný olej (jedlý), kukuřičný olej do potravin, medové máslo, olej z dýňových semen pro potravinářské účely, olej z chia semínek, lněný olej pro kulinářské použití, ajvar [konzervované papriky], arašidová pasta, arašidy v medu, česnek [konzervovaný -], česneková pasta, datle, fazolový dip (omáčka), fermentovaná zelenina, feferonky, zpracované, fermentované ovoce, houbové pyré, hřib smrkový, sušený, jádra vlašských ořechů, jedlé květiny, zpracované, jedlá slunečnicová semena, hotové zeleninové výrobky, jedlé ořechy, jedlé sušené květy, jednohubky z kandovaného ovoce, kandované ořechy, kandované vlašské ořechy, kimčchi (pokrm z kvašené zeleniny), kimchi (fermentovaný zeleninový pokrm), kimchi z ředkve nakrájené na kostky [kkakdugi], konzervovaná paprika, konzervovaná nakládaná zelenina, konzervovaná rajčata, konzervovaná zelenina, konzervovaná zelenina (v oleji), konzervované čili papričky, konzervované houby, konzervované luštěniny, konzervované olivy, konzervované ořechy, konzervované švestky, konzervovaný česnek, kořeněná nakládaná zelenina, krájená zelenina, krájené ovoce, krystalizovaný zázvor, loupané ořechy, míchaná zelenina, nakládaná zelenina, nakládané pálivé papriky, nakládané papriky, nakrájená zelenina, nakrájená zelenina do salátů, ovoce (slazené -), ovoce naložené v alkoholu, ovocné šťávy na vaření, pochutiny (nakládaná zelenina), pomazánky na bázi luštěnin, pomazánky z lísko-oříškového krému, pražené ořechy, rajčata, zpracovaná, sladká červená paprika,

zpracovaná, sladká kukuřice, zpracovaná, smažené banány, sušená zelenina, sušené ananasy, strouhaný kokos, solené ořechy, solené kešu ořechy, sušené datle, sušené jahody, arašídové máslo, borůvkové džemy, brusinkový džem, brusinkový kompot, citronová pomazánka, dýňová pasta, džemy, guacamole, hummus [kaše z cizmy], guacamole [pomazánka z avokáda], humus [cizmová pomazánka], huspenina, jablečné pyré, jahodová marmeláda, jedlé želé, nikoli jako cukrovinky, kompoty, konzervované jahody, konzervované plody jujuby, lilková pasta, lisovaná ovocná pasta, malinová marmeláda, mandlové máslo, marmeláda, marmeláda z pomerančů a zázvoru, máslo z oříšků kešu, masové aspiky, huspenina, náplň do pečiva [konzervované ovoce], olivová pasta, ořechová másla v prášku, ořechové máslo, ořechové pasty, ovocné pomazánky, ovocná marmeláda, ostružinový džem, ovocný protlak, pasta ze zeleninové dužiny, pomazánka z lískových oříšků, pomazánkové výrobky na bázi lanýžů (lanýžové krémy), pomazánky na bázi česneku, pomazánky na bázi ořechů, pomazánky na bázi zeleniny, pomazánky sestávající převážně z vajec, pomazánky sestávající převážně z ovoce, pomazánky z ořechů, pomazánky z ovocného želé, rajčatový protlak, rajský protlak (pyré), rebarborový džem, rajčatové pyré, jedlý hmyz, ne živý, escamole [jedlé larvy mravenců, upravené], hotové jídlo obsahující převážně restované kuřecí maso a fermentovanou ostrou paprikovou pastu [dak-galbi], hotové jídlo obsahující převážně restované hovězí maso a fermentovanou sójovou omáčku [sogalbi]; (30) cukr, přírodní sladidla, sladké polevy a náplně, výrobky z včelích produktů, káva, čaj, kakao a jejich náhražky, led, zmrzlina, mražené jogurty a sorbety, pekárenské výrobky, cukrovinky, čokoláda a zákusky, soli, chuťové přísady, ochucovadla a koření, polotovary a jednohubky v rámci třídy 30, zmrzlina, zpracovaná obilí, škrob a produkty z nich vyrobené, pečicí přípravky a droždí, burritos (pšeničné tortilly), burritos, buchty s džemem z červených fazolí, bramborové lupínky s čokoládovou polevou, bezlepková pizza, bylinkové marinády, chili olej k použití jako dochucovadlo nebo koření, čokoládové pomazánky na chléb, bagel (chlebové pečivo), bagety, bezlepkový chléb, bochánky, bramborové placky, celozrnný chléb, čerstvý chléb, česnekový chléb, chléb a pečivo, chléb pita, chléb s nízkým obsahem soli, chléb se sladkými červenými fazolemi, chléb se sojovými boby, chlebová střída, chlebové sušenky, chuťovky z křehkého chleba, cibulové nebo sýrové sušenky, dánské chlebové bulky, empanadas (plněné kapsy), dánský chléb, chlebové pečivo plněné ovocem, chléb pumpnickel, brišky, chlebové placky, chlebové sendvičové placky (wrap), houstitky, hushpuppies [tepelně zpracované kuličky z kukuřičného chleba], indický chléb naan, kořeněný chléb, korpusy na pizzu, křehký chléb, krutony (kousky opečeného bílého chleba), kynuté pomoučené bulky, lívance, lomper [bramborové placky], maces, měkké chlebové pečivo, nekvašený chléb, nekynutý chléb, obložené chlebové bulky, opečený chléb, ovesné koláče pro lidskou spotřebu, ovesné sušenky pro lidskou spotřebu, ovocný chléb, pařený chléb, pečivo (typu housky, rohlíky), pikelets (malé silné palačinky), polopečený chléb, předpečený chléb, rozinkový chléb, rychlý chléb z kypřicího prášku, sladké pečivo (obvykle kulaté), sladké žemle, sladový bochník s příchutí ovoce, sladový chléb, směs na sladový chléb, sachary, sušenky, strouhanka, slantinové bulky, sušenky jako předkrm, sušenky [sladké nebo slané], tenké chlebové tyčinky, calzone (plněná pizza), cereální jednohubky se sýrovou příchutí, čerstvá pizza, čerstvé plněné pečivo, čerstvé rolky s párkem, chalupas (tradiční mexický pokrm), cheesburgery [sendviče], chimichanga (smažené mexické burrito), chipsy taco, chipsy vyrobené z obilnin, chlazené pizzy, cibulové bochánky, čokoládové tyčinky určené k přímé spotřebě, enchiladas (plněné kukuřičné placky), hamburgery v chlebové zemi, grilované sendviče, horké párky s kečupem v rozkrojených rohlících, hotová jídla v podobě pizzy, hotová slaná jídla vyrobená z bramborové mouky, hotové hamburgery v house, jemné preclíky, koláč se zelenou cibulí (pajeon), koláče na bázi hmyzu, koláče, koláče obsahující zeleninu, koláče (páje) se zvěřinou a drůbežím masem, koláče plněné vepřovým masem, koláče s drůbeží, koláče s náplní [sladkou nebo pikantní], koláče se zvěřinou, koláče s ovocnou náplní, koláče s náplní, koláček z drcené lepkavé rýžové mouky posypaný sušenými drcenými fazolemi [injeolmi], krekry ochucené bylinkami, krekry ochucené kořením, krekry ochucené zeleninou, krekry ochucené sýrem, krekry plněné sýrem, krekry s masovou příchutí, krekry vyrobené ze zpracovaných cereálií/obilnin, masové koláče, palačinky, párek v pečivu, pařený bochánky plněné mletým masem (nikumanjuh), párky v rohlíku [sendviče], pečivo obsahující zeleninu a drůbeží maso, pečivo obsahující zeleninu a ryby, pečivo s náplní trojúhelníkovitého tvaru (samosas), pečivo obsahující zeleninu a maso, pečivo z listového těsta se šunkou, pita chipsy, pizza, pizza korpusy, placky z fazolí mungo [bindaetteok], pizzy [hotové], plněné bagety, preclíky, quesadillas (plněné tortilly), ramen [japonské polévky na bázi nudlí], quiche (kiš) [slaný koláč], lahůdkové pomazánky s majonézovým základem, majonéza s nakládanou zeleninou, lisovaný česnek [ochucovadlo], pomazánky na bázi majonézy a

kečupu, čatni [dochucovadlo], česneková pasta, chilli koření, chilli omáčka, chilli pasta k použití jako ochucovadlo, čatny (chuťové přísady), bylinkové omáčky, aioli [česneková majonéza], fazolová pasta, fazolová pasta s pálivou chilli paprikou, fermentovaná ostrá papriková pasta (gochujang), kari pasty, majonéza, miso [ochucovadlo], nakládaná zelenina, ochucená fazolová pasta, borůvkové koláče, brownie (čokoládové pečivo), čokoládové pečivo, koblíhy, hotové zákusky [pečivo], dýňové koláče, dorty (sladké nebo slané), koláče s čokoládovou polevou, koláče (s náplní), koláčky, kornoutky na zmrzlinu, křehké pečivo, křehké těsto, máslové sušenky s čokoládovou polevou, mléčné pudlinky, muffiny, pečivo obsahující krémy, pečivo s masovou náplní, perničky, perník, plněné pečivo, slané pečivo, smažené koláčky (karintoh), med, med (jako potravinová), propolis, přírodní zralý med, cukr, melasa, čaj, bylinné čaje [s výjimkou těch pro léčebné použití], čokoláda, čokoládové nápoje, čokoládové nápoje, které nejsou na bázi mléčných výrobků nebo zeleniny, čokoládové nápoje s mlékem, hotová káva a kávové nápoje, hotové kakao a kakaové nápoje, káva [pražená], v prášku, granulovaná nebo v nápojích], káva (nepražená), káva, kombucha, sladké knedlíčky [dango], pelmeně [knedlíčky plněné masem], pelmeni [knedlíky plněné masem], kvasnice, chlebová těsta, hotové/připravené směsi na pečení, hotové směsi na koláče, instantní směsi na koblíhy, kvásek, kypřicí prášek, sladké italské pečivo biscotti, plněné kynuté těsto s masovou náplní, pečivo z těsta filo, pečivové směsi, směs na přípravu pečiva, směsi k přípravě celozrnného chleba, směsi k přípravě chleba, směsi k přípravě pudinků, směsi k výrobě pizzy, směsi na koblíhy, směsi na přípravu čokoládového moučnicku brownie, směsi na přípravu dortů/koláčů, směsi na přípravu muffinů, směsi na přípravu palačinek, směsi na přípravu sušenek, směsi na přípravu těsta, těsta na dorty, směsi na zmrzlinové kornouty, směsi na slané palačinky, těsto; (35) obchodní zprostředkovatelské služby a obchodní informace pro spotřebitele, pomoc v obchodní a podnikatelské činnosti, management a administrativní služby, reklamní, marketingové a propagační služby, bannerová reklama, marketing zboží a služeb pro třetí osoby, marketingové služby poskytované prostřednictvím digitálních sítí, marketingové služby v oblasti restaurací, merchandising, obchodní reklamní služby týkající se franchisingu, obchodně-propagační služby, propagace výrobků prostřednictvím influencerů, propagace zboží a služeb pro třetí osoby prostřednictvím Internetu, publikace reklamních, inzertních textů, reklamní služby v oblasti propagace prodeje nápojů, služby franšizingu spočívající v poskytování pomoci v oblasti marketingu, pořádání a vedení předváděcích akcí pro reklamní účely, pořádání předváděcích akcí pro komerční účely, prezentace finančních produktů ve sdělovacích prostředcích, pro účely maloobchodního prodeje, předvádění zboží pro reklamní účely, prezentace výrobků prostřednictvím sdělovacích prostředků, vše pro maloobchodní účely, organizování akcí, výstav, prodejních trhů a přehlídek pro obchodní, propagační a reklamní účely, organizování akcí pro komerční a reklamní účely, organizace a pořádání veletrhů pro komerční nebo reklamní účely, obchodní předváděcí akce (pořádání -), pronájem billboardů [reklamních ploch], pronájem billboardů [reklamních tabulí], pronájem cedulí na trávníky pro reklamní účely, poskytování reklamního prostoru, poskytování a pronájem prostoru, času a médií pro reklamu, pronájem prodejních automatů, obchodní konzultační a poradenské služby, franšizy (obchodní poradenství vztahující se k -); (43) charitativní služby, a to poskytování přechodného ubytování, dočasné ubytování poskytované v domech na půl cesty, dočasný pronájem pokojů, hotely, ubytovny a penziony, prázdninové a turistické ubytování, poskytování karavanových parků, poskytování dočasných odpočívadel pro cestující, poskytování prostor pro pořádání akcí, dočasných kancelářských prostor a prostor pro jednání, poskytování zařízení pro akce a dočasných kancelářských a jednacích prostor, pronájem kovových a nekovových přemístitelných budov, pronájem pokojů, pronájem pokojů k přechodnému ubytování, pronájem přechodného ubytování, pronájem stanů, pronájem velkých stanů, recepční služby pro dočasné ubytování [vydávání klíčů], služby recepce pro přechodné ubytování [správa odjezdů a příjezdů], recepční služby v zařízeních pro dočasné ubytování [správa příchodů a odchodů], služby týkající se nouzových úkrytů (poskytování dočasného ubytování), služby týkající se ubytování o dovozených, služby ubytovací kanceláře, služby v oblasti pohostinství (ubytování), zajišťování a poskytování dočasného ubytování, zajišťování dočasných ubytovacích prostor vybavených nábytkem, zařízení dočasného ubytování, dočasné ubytování poskytované turistickými ranči, hotelové služby, hostely, hotelové služby pro prioritní zákazníky, motely, penziony, poskytování dočasného ubytování v prázdninových bytech, poskytování dočasného ubytování v prázdninových domech, poskytování dočasného ubytování pro hosty, poskytování dočasného ubytování jako součást pobytových balíčků, poskytování dočasného ubytování v penzionech, poskytování hotelového ubytování, poskytování kempinkových prostor, poskytování rekreačního ubytování,

poskytování služeb hotelů a motelů, poskytování ubytování v hotelech a motelech, prázdninové tábory [ubytování], pronájem prázdninových chatků, pronájem prázdninových domů, služby ubytování se snídaní, služby ubytovací kanceláře [hotely, penziony], služby turistických ubytoven, služby turistických kempů (ubytování), tábory prázdninové (ubytovací služby -), turistické ubytovny, zajišťování ubytování pro turisty, pořádání svatebních recepcí (místo konání), poskytování dočasných pracovního ubytování, poskytování komunitních center pro společenská shromáždění a setkání, poskytování konferenčních místností, poskytování prostor a zařízení na veletrhy (ubytování), poskytování prostor a zařízení na jednání správní rady, poskytování prostor a zařízení na shromáždění a konference, poskytování prostor pro konference, výstavy a setkání, poskytování prostor pro veletrhy a výstavy, poskytování prostorů pro výstavy v hotelech, poskytování prostorů pro bankety a společenské akce na zvláštní příležitosti, poskytování ubytování na schůze, pronájem dočasných kancelářských prostor, pronájem jednacích místností, pronájem místností na společenské akce, pronájem místností pro výstavy, služby barů s vodními dýmkami, pronajímání jednacích místností, pronajímání konferenčních místností, služby doutníkových salónek, ubytovací služby na schůze, zajišťování konferenčních prostor a zařízení, pronájem automatů na nápoje, pronájem automatů na vodu, pronájem barového vybavení, pronájem bytového zařízení, pronájem dávkovačů horkých a chlazených nápojů, s výjimkou prodejních automatů, pronájem elektrických opékačů topinek k použití v domácnosti, pronájem interiérových stolů, pronájem interiérových židlí, pronájem jídelních příborů, pronájem jídelních stolů, pronájem kancelářského nábytku, pronájem kávovarů, pronájem kuchyňských potřeb, pronájem nábytku, povlečení, prostírání a vybavení k poskytování jídla a nápojů, barmanské služby, bary, bary nabízející ovocné nápoje, bistra (služby), bufety, čajovny, catering (poskytování jídla a nápojů), dekorace potravin, delikatesy (restaurace), denní bary (v restauraci, hotelu), firemní akce (poskytování jídel a nápojů), gril - restaurace, hotelové restaurační služby, jídelny, kavárna, klubové služby (poskytování jídla a nápojů), modelování potravin, pivnice, pizzerie, podávání alkoholických nápojů, podávání jídel a nápojů, podávání jídel a nápojů hostům v restauracích, podávání jídel a nápojů pro hosty, podávání jídel a nápojů v internetových kavárnách, podávání nápojů v mikropivovarech, podávání nápojů v pivnicích s vlastním pivovarem, podávání stravování a nápojů v prodejních koblih, podávání stravování a nápojů v restauracích a barech, pohostinství (služby), pořádání banketů, pořádání svatebních recepcí (potraviny a nápoje), poskytování jídel a nápojů v restauracích, poskytování jídel a nápojů prostřednictvím mobilního nákladního auta, poskytování služeb zajišťujících nápoje, poskytování ubytování na zvláštní příležitosti, příprava a poskytování stravování a nápojů pro okamžitou spotřebu, příprava jídel, příprava jídel pro druhé na základě využití outsourcingu, příprava pokrmů, restaurace s odnosem jídel s sebou, restaurace servírující porcované maso, restaurační služby nabízející washoku [tradiční japonskou kuchyni], restaurační služby poskytované hotely, restaurační služby v oblasti rychlého občerstvení, restaurační služby zahrnující bary s povolením k prodeji alkoholu, saké bary, salátové bary, samoobslužné restaurace, samoobslužné jídelny, služby bufetů pro denní bary, služby dodávání nápojů, služby mobilních restaurací, služby nočního klubu (poskytování jídel), služby ochutnávky vín (zajištění nápojů), služby osobního šéfkuchaře, služby poskytující jídlo a nápoje s možností odnosu, služby restauračních klubů pro soukromé členy, služby soukromých nápojových klubů, služby tempura restaurace, služby týkající se jídel na odnos s sebou, služby týkající se přípravy jídel a nápojů, služby týkající se restaurací s prodejem jídel s sebou, catering - jídlo a nápoje pro instituce, catering - jídlo a nápoje pro bankety, cateringové služby pro exteriér, cateringové služby pro hotely, cateringové služby zaměřené na zásobování jídel, charitativní služby, a to zajišťování potravin a nápojů, dodávání kávy do kanceláří [poskytování nápojů], gastronomické služby, mobilní cateringové služby, organizace cateringu na narozeninových oslavách, poskytování jídel bezdomovcům nebo sociálně slabým, poskytování potravin potřebným osobám jako charitativní služby, poskytování stravování a nápojů pro veletržní a výstavní prostory, služby dodávání jídel k okamžité spotřebě, služby provozoven nabízejících rychlé občerstvení s odnosem s sebou, služby v oblasti stravování specializované na ruční krájení šunky na veletržích, ochutnávkách a veřejných akcích, služby v oblasti stravování specializované na ruční krájení šunky na svatbách a soukromých akcích, stravovací služby pro konferenční centra, stravovací služby pro podniky, stravovací služby pro poskytování kuchyně v evropském stylu, stravovací služby pro společenské a konferenční sály a salónek, stravování a nápoje pro koktejlové párty, stravovací služby pro vzdělávací zařízení, zajišťování hromadného stravování (catering), zajišťování stravování a nápojů pro výstavní prostory, zajišťování stravování a nápojů pro konferenční prostory, zásobování potravinami v podnicích rychlého občerstvení.

Třídy výrobků a služeb:
29, 30, 35, 43

(540)

TOPINKARIUM

(593) Obrazová

(111) 396466

(220) 04.11.2022

(320) 04.11.2022

(442) 11.01.2023

(151) 19.04.2023

(730) Hrachový Matěj Ing., Komenského 451, Fryšták, Horní Ves, 76316, CZ

(740) JUDr. Ing. Pavel Cink LL. M., MBA, Veleslavínova 363/33, Plzeň,

Vnitřní Město, 30100

(210) O-582279

(511) (9) brýle, lyžařské brýle, cyklistické brýle, polarizační brýle, sluneční brýle, módní brýle, pouzdra na brýle a sluneční brýle, kontaktní čočky, módní sluneční brýle.

Třídy výrobků a služeb:

9

(540)

kašmír

(593) Obrazová

(111) 396467

(220) 04.11.2022

(320) 04.11.2022

(442) 11.01.2023

(151) 19.04.2023

(730) Žatecký pivovar, spol. s r.o., Žižkovo náměstí 81, Žatec, 43801, CZ

(740) Havlík Švorčík a partneři, advokátní a patentová kancelář, JUDr. Michal

Havlík, advokát, Hálkova 1406/2, Praha 2, Nové Město, 12000

(210) O-582280

(511) (32) piva, nealkoholické pivo, nealkoholické nápoje, minerální a syčené vody, ovocné nápoje a ovocné šťávy, sirupy a jiné přípravky pro přípravu nealkoholických nápojů.

Třídy výrobků a služeb:
32

(540) **Plavčík**

(592) Slovní

(111) **396468**

(220) 04.11.2022

(320) 04.11.2022

(442) 11.01.2023

(151) 19.04.2023

(730) **Frydek Lukáš MgA.**, K Zahradnictví 1662/6, Plzeň, Severní Předměstí, 30100, CZ

(210) O-582283

(511) (35) zpracování textů, texty (psaní reklamních textů), služby reklamní grafiky, marketingové konzultační služby, reklamní a propagační služby a související poradenství, poradenství v oboru řízení obchodní činnosti a marketingu, konzultační a poradenské služby a pomoc v oblasti reklamní, marketingové a propagační činnosti, služby v oblasti identity firem (korporátní identita), reklamní služby pro tvorbu firemní identity a identity značky, obchodní pomoc týkající se firemní identity, reklamní služby pro druhé za účelem vybudování identity značky, poradenské služby ohledně podnikové identity, navrhování reklamních log; (41) psaní textů (s výjimkou reklamních), fotografování, služby fotografa, portrétní fotografie, vzdělávací služby týkající se fotografování, výuka fotografování, školení v používání fotografického vybavení, výuka počítačového designu, školení v oblasti designu, vzdělávací kurzy v oblasti designu, organizování školicích kurzů v oblasti designu, školicí služby zaměřené na design s pomocí počítače, školicí služby zaměřené na technický design s pomocí počítače, výroba grafických filmových klipů, služby v oblasti grafické úpravy pro jiné než reklamní účely, služby animace, zejména speciální efekty pro film a video; (42) grafický design, průmyslový design, obalový design, technický design, design softwaru, umělecký design, design počítačových systémů, navrhování počítačové grafiky, služby v oblasti počítačové grafiky, vytváření počítačové grafiky (digitální zobrazování), navrhování grafiky a znaků pro utváření firemní identity, poradenské služby v oblasti počítačového softwaru používaného pro grafiku, konzultační, poradenské a informační služby v oblasti informačních technologií, návrhářské a technické poradenství, poradenství v oblasti interiérového designu, poradenství v oblasti technologického designu, poradenské služby v oblasti průmyslovému designu, poradenství v oblasti designu webových stránek, poradenství v oblasti navrhování webových stránek, design a vývoj softwaru, služby designu webových stránek, služby tvorby webových stránek, poradenské služby v oblasti designu počítačového softwaru, výzkum v oblasti počítačového designu, poradenské služby v oblasti designu informačních systémů, poradenské služby vztahující se k designu počítačových systémů, technické konzultace v oblasti designu, poradenské služby vztahující se k technickému designu, design průmyslových výrobků, design (grafické umění), návrhy grafických ilustrací, počítačově podporovaná grafická úprava, grafické návrhy propagačních materiálů, grafické navrhování reklamních log, grafický design knižních obálek, navrhování grafických softwarových systémů, grafické ilustrování pro třetí osoby, počítačem podporovaný design grafického videa, konzultace v programování počítačů, konzultace o informačních technologiích, navrhování log pro firemní identitu, navrhování webu, správa webových stránek, programování webových stránek, konstrukce a údržba webových stránek, vývoj webových stránek (služby), tvorba internetových webových stránek, návrh log.

Třídy výrobků a služeb:
35, 41, 42

(540) **Brandby**

(592) Slovní

(111) **396469**

(220) 04.11.2022

(320) 04.11.2022

(442) 11.01.2023

(151) 19.04.2023

(730) **Alma Career Oy**, Alvar Aallon katu 3 C, 00100 Helsinki, FI

(740) **HAVEL & PARTNERS s.r.o.**, advokátní kancelář, Mgr. Ivan Rámeš, Na Florenci 2116/15, Praha 1, Nové Město, 11000

(210) O-582306

(511) (35) nábor zaměstnanců a pracovníků, náborová inzerce, profesionální náborové služby, služby pracovních agentur, správa databází uchazečů o zaměstnání, poskytování informací o zaměstnání, propagace pracovních míst zadáváním inzerátů, vytváření a správa databází v oblasti lidských zdrojů a zprostředkování zaměstnání, poskytování on-line informací v oblasti zaměstnání, náboru, kariéry, pracovních zdrojů, nabídek zaměstnání a životopisů, poskytování on-line interaktivního poradenství v oblasti zaměstnání, zveřejňování životopisů, vyhledávání životopisů a nábor zaměstnanců, služby v oblasti obchodních a kariérních sítí, konzultační a poradenské služby týkající se výběru a náboru personálu, poradenství v oblasti firemního náboru zaměstnanců, informační služby týkající se pracovních míst a kariérních příležitostí.

Třídy výrobků a služeb:
35

(540) **Lepší svět práce pro každého.
Inspirováno lidmi. Poháněno
technologiemi.**

(592) Slovní

(111) **396470**

(220) 15.11.2022

(320) 15.11.2022

(442) 11.01.2023

(151) 19.04.2023

(730) **ITV Studios Limited**, ITV White City, 201 Wood Lane, London, W12 7RU, GB

(740) **CMS Cameron McKenna Nabarro Olswang**, advokáti, v.o.s, Mgr. Tomáš Matějovský, advokát, Na poříčí 1079/3a, Praha 1, Nové Město, 11000

(210) O-582459

(511) (28) hračky, hry a žertovné předměty, deskové hry, elektronické stolní hry, sady otázek pro stolní společenské hry, karetní hry, hrací karty, kvízové hry, arkádové hry, přístroje na videohry, karty na bingo, vybavení ke hraní hry bingo, stírací losy pro loterijní hry a kvízové hry, hrací automaty na hazardní hry, figurky (hračky), akční figurky na hraní, třaskavé bonbóny.

Třídy výrobků a služeb:
28

(540) **Na Lovu**

(592) Slovní

(111) **396471**

(220) 15.11.2022

(320) 15.11.2022

(442) 11.01.2023

(151) 19.04.2023

(730) **České vinařské závody a. s.**, Bělehradská 7/13, Praha 4, Nusle, 14016, CZ

(740) **JUDr. Iveta Sokolová**, advokát, Ke Kostelu 56, Vrbice, 28904

(210) O-582465

(591) Barevná

(511) (16) papírové etikety, lepicí papírové etikety, potištěné papírové etikety, ručně malované papírové etikety na láhve na víno; (21) poháry (nádobu na pití); (33) víno.

Třídy výrobků a služeb:
16, 21, 33

(540)

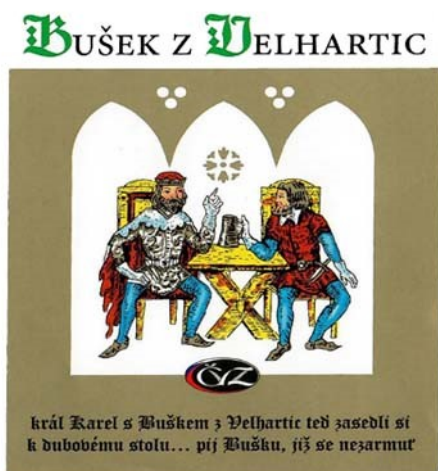

(593) Obrazová

(111) **396472**

(220) 15.11.2022

(320) 15.11.2022

(442) 11.01.2023

(151) 19.04.2023

(730) **HEATON k.s.**, Na Pankráci 332/14, Praha 4, Nusle, 14000, CZ

(210) O-582466

(511) (5) léčiva a veterinární přípravky a výrobky, farmaceutické přípravky pro urologii, farmaceutika, farmaceutické přípravky a látky, farmaceutické přípravky k léčbě poruch urogenitálního systému, farmaceutické přípravky k prevenci zánětlivých poruch.

Třídy výrobků a služeb:

5

(540)

Atucare

(592) Slovní

(111) **396473**

(220) 15.11.2022

(320) 15.11.2022

(442) 11.01.2023

(151) 19.04.2023

(730) **INFLATECH s.r.o.**, č. p. 54, Malšovice, 40502, CZ

(740) Havlík Švorčík a partneři, advokátní a patentová kancelář, JUDr. Michal Havlík, advokát, Hájkova 1406/2, Praha 2, Nové Město, 12000

(210) O-582467

(511) (12) nafukovací čluny, nafukovací atrapy vojenských vozidel a letadel, nafukovací atrapy vojenské techniky; (13) nafukovací atrapy zbraní, nafukovací atrapy dělostřeleckých zbraní, nafukovací atrapy vojenské pyrotechniky, nafukovací atrapy tanků, nafukovací atrapy vojenské bojové techniky, nafukovací terče k vojenskému použití; (20) nafukovací reklamní předměty, nafukovací reklamní poutače, nafukovací reklamní balony, nafukovací reklamní stany, nafukovací reklamní brány, nafukovací reklamní konstrukce, nafukovací nábytek; (22) nafukovací stany pro horolezectví nebo kempování, nafukovací stany; (28) nafukovací hračky, nafukovací atrakce pro bazény, nafukovací hrady na skákání pro děti, nafukovací plavecké pomůcky, nafukovací terče.

Třídy výrobků a služeb:

12, 13, 20, 22, 28

(540)

INFLATECH

(592) Slovní

(111) **396474**

(220) 22.11.2022

(320) 22.11.2022

(442) 11.01.2023

(151) 19.04.2023

(730) **Palírna U Zeleného stromu a.s.**, Drážďanská 14/84, Ústí nad Labem, Krásné Březno, 40007, CZ

(740) Mgr. Tomáš Chleboun, advokát, Mgr. Tomáš Chleboun advokát, Vinohradská 343/6, Praha 2, Vinohrady, 12000

(210) O-582582

(511) (32) nealkoholické nápoje, piva a pivovarnické výrobky, nealkoholické energetické nápoje, nápoje a šťávy ovocné, minerální voda, přípravky k zhotovování nápojů, sirupy k přípravě nealkoholických nápojů; (33) alkoholické nápoje (s výjimkou piva), ovocné destiláty, rum, nápoje na bázi rumu, whisky, gin, vodka, alkoholové výtažky, alkoholové trestí, přípravky k výrobě alkoholických nápojů, vína, lihoviny, likéry, destilované nápoje, aperitivy, koktejly, energetické nápoje obsahující alkohol; (35) propagační činnost, reklama, pomoc při řízení obchodní činnosti, obchodní administrativní práce, kancelářské práce, zprostředkování obchodu s alkoholickými nápoji pro třetí strany, zprostředkování obchodu s nealkoholickými nápoji pro třetí strany, maloobchodní prodej nealkoholických nápojů, piva a pivovarnických výrobků, maloobchodní prodej alkoholických nápojů s výjimkou piva, velkoobchodní prodej nealkoholických nápojů, piva a pivovarnických výrobků, velkoobchodní prodej alkoholických nápojů s výjimkou piva, zprostředkování dovozu a vývozu nealkoholických nápojů, piva a pivovarnických výrobků, zprostředkování dovozu a vývozu alkoholických nápojů s výjimkou piva.

Třídy výrobků a služeb:

32, 33, 35

(540)

ODVAHU HLEDEJ V SOBĚ

(592) Slovní

(111) **396475**

(220) 22.11.2022

(320) 22.11.2022

(442) 11.01.2023

(151) 19.04.2023

(730) **NELA DRINKS s.r.o.**, Úzká 127, Český Těšín, Dolní Žukov, 73701, CZ

(740) Bohemia Patent, Ing. Jana Vandělková, Petrská 1136/12, Praha 1, Nové Město, 11000

(210) O-582583

(591) Barevná

(511) (33) alkoholické nápoje (s výjimkou piv), a to likéry, destiláty, lihoviny, víno – všechny druhy (s výjimkou nealkoholického), především jakostní víno, víno přívlastkové, archivní víno, šumivé víno, sekty, stolní víno, alkoholické výtažky, extrakty a esence z ovoce a hroznů, mošty s alkoholem, koktejly s alkoholem, alkoholické nápoje obsahující ovoce; (40) úprava a zpracování lihu a alkoholických nápojů.

Třídy výrobků a služeb:

33, 40

(540)



(593) Obrazová

(111) **396476**

(220) 23.11.2022

- (320) 23.11.2022
(442) 11.01.2023
(151) 19.04.2023
(730) **BS-Elektrik s.r.o.**, Na Zahradách 3170/1a, Břeclav, 69002, CZ
(740) Mgr. PETR ŽIŽKA, LL.M., advokátní kancelář, Mgr. Petr Žižka LL.M., Sedláčkova 209/16, Plzeň, Vnitřní Město, 30100
(210) O-582601
(591) Barevná
(511) (35) administrativa prodeje, propagace prodeje, služby v oblasti reklamy a propagace prodeje, distribuce propagačního materiálu, rozšiřování reklamních materiálů, šíření reklamních materiálů, příprava reklamních materiálů, vydávání reklamních materiálů, kopírování reklamního materiálu, produkce reklamních materiálů, obchodní propagace, propagace, obchodní propagace, reklama, vydávání reklamních materiálů online, maloobchodní služby v oblasti domácích elektrických zařízení, maloobchodní služby v oblasti domácích elektronických zařízení; (37) renovace elektroinstalací, elektroinstalace budov pro telekomunikační přenos, elektroinstalace v kancelářích pro přenos dat, podzemní stavební práce vztahující se k elektroinstalaci, instalace radiopřijímačů, instalace počítačů, instalace boilerů, instalace strojů, instalace uzemnění, instalace elektrospotřebičů, instalace bleskosvodů, instalace vybavení budov, poplašná zařízení (instalace -), instalace radiotelefonních zařízení, instalace přenosových vedení, instalace sanitárních zařízení, instalace telekomunikačních sítí, instalace průmyslových zařízení, instalace nástrojových systémů, instalace kancelářského zařízení, instalace elektrických zařízení, instalace klimatizačních zařízení, instalace elektrických generátorů, instalace požárních hlásičů, instalace komunikačního vybavení, instalace elektronických komunikačních sítí, instalace solárních energetických systémů.

Třídy výrobků a služeb:
35, 37

(540)



(593) Obrazová

- (111) **396477**
(220) 23.11.2022
(320) 23.11.2022
(442) 11.01.2023
(151) 19.04.2023
(730) **Málik Juraj Mgr.**, Jablonského 639/4, Praha 7, Holešovice, 17000, CZ
(740) PatentEnter s.r.o., Koliště 1965/13a, Brno, Černá Pole, 60200
(210) O-582608
(511) (16) vzdělávací manuály, tištěné publikace, tištěné vzdělávací materiály, knihy; (41) organizování kurzů, vzdělávací kurzy, kurzy osobního rozvoje, vedení výukových kurzů, poskytování vzdělávání, pořádání a vedení workshopů (školení), pořádání setkání a konferencí, vydávání publikací, příprava a pořádání kurzů a seminářů zaměřených na sebeuvědomění.

Třídy výrobků a služeb:
16, 41

(540)

Ruka lídra

(592) Slovní

- (111) **396478**
(220) 23.11.2022
(320) 23.11.2022
(442) 11.01.2023
(151) 19.04.2023
(730) **Kofola ČeskoSlovensko a.s.**, Nad Porubkou 2278/31a, Ostrava, Poruba, 70800, CZ
(740) Rott, Růžička & Guttman a spol., Vyskočilova 1566, Praha 4, Michle, 14000
(210) O-582609
(511) (30) čajové nápoje; (32) nealkoholické nápoje.

Třídy výrobků a služeb:
30, 32

(540)

RAJEC LEDOVÁ BYLINKA

(592) Slovní

- (111) **396479**
(220) 23.11.2022
(320) 23.11.2022
(442) 11.01.2023
(151) 19.04.2023
(730) **People Management Forum, z.s.**, Vítkova 244/8, Praha 8, Karlín, 18600, CZ
(740) CEE Attorneys s.r.o., advokátní kancelář, Mgr. Martina Schützová, Rohanské nábřeží 693/10, Praha 8, Karlín, 18600
(210) O-582610
(511) (35) informační a poradenské služby v oblasti profesního růstu (nikoliv poradenství o vzdělávání a školení), informační služby týkající se zaměstnání a možností budování kariéry, konzultace týkající se lidských zdrojů; (41) elektronická vydavatelská činnost, elektronické online publikace periodik a knih, editování psaných textů, kongresy (organizování a pořádání kongresů), vydávání textů, s výjimkou reklamních; (45) informační a poradenské služby vztahující se k právním záležitostem.

Třídy výrobků a služeb:
35, 41, 45

(540)

aspers

(592) Slovní

- (111) **396480**
(220) 23.11.2022
(320) 23.11.2022
(442) 11.01.2023
(151) 19.04.2023
(730) **People Management Forum, z.s.**, Vítkova 244/8, Praha 8, Karlín, 18600, CZ
(740) CEE Attorneys s.r.o., advokátní kancelář, Mgr. Martina Schützová, Rohanské nábřeží 693/10, Praha 8, Karlín, 18600
(210) O-582611
(511) (35) informační a poradenské služby v oblasti profesního růstu (nikoliv poradenství o vzdělávání a školení), informační služby týkající se zaměstnání a možností budování kariéry, konzultace týkající se lidských zdrojů; (41) vydávání textů (s výjimkou textů reklamních), elektronické online publikace periodik a knih, editování psaných textů, kongresy (organizování a pořádání kongresů), elektronická vydavatelská činnost; (45) informační a poradenské služby vztahující se k právním záležitostem.

Třídy výrobků a služeb:
35, 41, 45

(540)

aspers.cz

(592) Slovní

- (111) **396481**
(220) 23.11.2022
(320) 23.11.2022
(442) 11.01.2023
(151) 19.04.2023
(730) **Kofola ČeskoSlovensko a.s.**, Nad Porubkou 2278/31a, Ostrava, Poruba, 70800, CZ
(740) Rott, Růžička & Guttman a spol., Vyskočilova 1566, Praha 4, Michle, 14000

(210) O-582621
(511) (30) čajové nápoje; (32) nealkoholické nápoje.

Třídy výrobků a služeb:
30, 32

(540) **LEDOVÁ BYLINKA**

(592) Slovní

(111) **396482**

(220) 23.11.2022

(320) 23.11.2022

(442) 11.01.2023

(151) 19.04.2023

(730) **Frontman s.r.o.**, Vídeňská 188/119d, Brno, Dolní Heršpice, 61900, CZ

(740) Mgr. Karla Štuklová, advokátní kancelář, Mgr. Karla Štuklová, Vídeňská 188/119d, Brno, Dolní Heršpice, 61900

(210) O-582622

(511) (35) vyhledávání pracovních míst a nábor zaměstnanců, reklama, inzerece pracovních míst, pronájem reklamního prostoru na internetu za účelem inzerece pracovních míst, příprava a umístování inzerátů, management lidských zdrojů, konzultace v oblasti lidských zdrojů, sběr personálních informací, personální řízení a zaměstnanecké poradenství, konzultace v oblasti personálního managementu; (41) kariérní poradenství (školicí a vzdělávací služby), školení ohledně pracovních příležitostí, pořádání a řízení pracovních seminářů (školení), pořádání a vedení školicích pracovních setkání, konzultační a informační služby vztahující se k pořádání, vedení a organizování pracovních setkání (školení), školení zaměstnanců, poskytování online informací a zpráv v oblasti zaměstnaneckých školení.

Třídy výrobků a služeb:
35, 41

(540)



(593) Obrazová

(111) **396483**

(220) 24.11.2022

(320) 24.11.2022

(442) 11.01.2023

(151) 19.04.2023

(730) **Základní škola Molekula**, Purkyňova 2025/8, Teplice, 40339, CZ

(210) O-582628

(591) Barevná

(511) (25) pánské oděvy, pánská konfekce, dámské oděvy, dětské oděvy; (35) administrativní podpora a zpracování dat [služby], administrativní služby; (41) cirkusová vystoupení, elektronické publikování, hudební jevištní

představení zajišťovaná v místech konání vystoupení, informace o vzdělávání, informace o výchově, vzdělávání a výuce, jazykové vzdělávání, knihovnické služby.

Třídy výrobků a služeb:
25, 35, 41

(540)



(593) Obrazová

(111) **396484**

(220) 24.11.2022

(320) 24.11.2022

(442) 11.01.2023

(151) 19.04.2023

(730) **BOHEMIA HEALING MARIENBAD WATERS a.s.**, Anglická 271/47, Mariánské Lázně, 35301, CZ

(740) Ing. Roman Vithous, Pavlikova 605/12, Praha 4, Kamýk, 14200

(210) O-582639

(511) (5) minerální potravinové doplňky; (32) minerální vody [nápoje], perlivé vody, nealkoholické nápoje, přípravky pro přípravu nealkoholických nápojů, sirupy pro přípravu nealkoholických nápojů.

Třídy výrobků a služeb:
5, 32

(540)



(593) Obrazová

Přehled zápisů ochranných známek se změnou ve vztahu ke zveřejněným přihláškám

Kapitola obsahuje údaje o ochranných známkách zapsaných na základě ustanovení § 28 odst. 1 zákona č. 441/2003 Sb., u kterých došlo ke změně údajů oproti zveřejněné přihlášce ochranné známky.

Číselný přehled (111)	
396448	396450

Zápisy ochranných známek se změnou ve vztahu ke zveřejněným přihláškám

(111) **396448**
(220) 18.09.2019
(320) 18.09.2019
(442) 20.11.2019
(151) 19.04.2023
(540)



(593) Obrazová
(730) **Smart Production, s.r.o.**, Lásková 1797, Praha 4, 14800, CZ
(740) ŠTAIDL LEŠKA ADVOKÁTI, JUDr. Jiří Štáidl, advokát, Apolinářská 445/6, Praha 2, Nové Město, 12800
(511) (41) produkce divadelní, hudební, televizní, audiovizuální, hudebních koncertů, živých zábavných akcí, klubové služby, divadelní představení, koučink (školení), organizování zábavních akcí, plánování večírků, pořádání a uvádění koncertů, konferencí, osobních vzdělávacích fór, seminářů, workshopů, estrád, módních přehlídek, plesů, soutěží, výstav ke kulturním nebo vzdělávacím účelům, pronájem osvětlovacích zařízení pro divadelní scény či televizní studia, předávání know-how, služby nahrávacího studia, služby v oblasti střihu videa na akce, služby zvukových techniků na akce, televizní zábava; (42) grafický design propagačních materiálů, navrhování interiérů, počítačové programování, poradenství v oblasti architektury, poradenství v oblasti IT, poradenství v oblasti navrhování webových stránek, provádění studií technických projektů, průmyslový design, umělecký design, vytváření a údržba webových stránek pro jiné osoby.
Třídy výrobků a služeb:
41, 42
(591) Barevná
(210) O-558548

(111) **396450**
(220) 11.08.2020
(320) 11.08.2020
(442) 16.09.2020
(151) 19.04.2023
(540)



(593) Obrazová
(730) **SIGMATAB 2000 s.r.o.**, Moravská 835/25, Olomouc, Holice, 77900, CZ
(740) Halaxová & Halaxová TETRAPAT, Mgr. Eva Halaxová, Jinonická 804/80, Praha 5, Košíře, 15800
(511) (35) personální služby, nábor zaměstnanců, provádění testů pro výběr pracovníků, sběr personálních informací, personální řízení a poradenství v oblasti lidských zdrojů, služby řízení kariérního rozvoje, poradenství v oblasti zaměstnanosti; (41) pořádání a organizování kurzů, konferencí, seminářů a školení v oblasti řízení podniku, personálních služeb, školení pro zaměstnance, zajišťování kvalifikačních kurzů, vzdělávací a výukové služby.
Třídy výrobků a služeb:
35, 41
(591) Barevná
(210) O-565857

Zápisy licenčních smluv k ochranným známkám

V této kapitole jsou zveřejněny zápisy licenčních smluv podle ustanovení § 18 odst. 1 zákona č. 441/2003 Sb.

Číslo zápisu (111)	Vlastník (730)	Nabyvatel licence (791)	Druh licence (793)	Datum uzavření licenční smlouvy (793)	S účinností od data (580)
364164	Nápravník Lukáš, Štúrova 1056/9, Praha 4, 14200, CZ	czech kiwis s.r.o., Na Folimance 2155/15, Praha 2, Vinohrady, 12000, CZ	nevýhradní	01.03.2022	19.04.2023
364164	Nápravník Barbora, Štúrova 1056/9, Praha 4, Lhotka, 14200, CZ	czech kiwis s.r.o., Na Folimance 2155/15, Praha 2, Vinohrady, 12000, CZ	nevýhradní	01.03.2022	19.04.2023
382586	Nápravník Lukáš, Štúrova 1056/9, Praha 4, Lhotka, 14200, CZ	czech kiwis s.r.o., Na Folimance 2155/15, Praha 2, Vinohrady, 12000, CZ	nevýhradní	01.03.2022	19.04.2023
382586	Nápravník Barbora, Štúrova 1056/9, Praha 4, Lhotka, 14200, CZ	czech kiwis s.r.o., Na Folimance 2155/15, Praha 2, Vinohrady, 12000, CZ	nevýhradní	01.03.2022	19.04.2023

Ochranné známky zrušené a prohlášené za neplatné

Tato kapitola obsahuje údaje o rozhodnutích o zrušení ochranné známky na základě ustanovení § 31 zákona č. 441/2003 Sb. nebo o prohlášení ochranné známky za neplatnou na základě ustanovení § 32 zákona č. 441/2003 Sb. Existuje-li důvod zrušení/prohlášení ochranné známky za neplatnou pouze ve vztahu k některým z výrobků nebo služeb, Úřad ochrannou známku zruší/prohlásí za neplatnou pouze pro tyto výrobky nebo služby. Údaje o výsledku rozhodnutí (zrušení ochranné známky, částečné zrušení ochranné známky, prohlášení ochranné známky za neplatnou, prohlášení ochranné známky za částečně neplatnou) jsou uvedeny za datem právní moci rozhodnutí s názvem "Datum právní moci rozhodnutí/výsledek rozhodnutí".

(111) 245518
(540)



(594) Kombinovaná
15.04.2023 / NABYTÍ P.M. - ZRUŠENÍ OZ

(111) 245520
(540)



(594) Kombinovaná
15.04.2023 / NABYTÍ P.M. - ZRUŠENÍ OZ

(111) 245519
(540)



(594) Kombinovaná
15.04.2023 / NABYTÍ P.M. - ZRUŠENÍ OZ

(111) 245521
(540)



(594) Kombinovaná
15.04.2023 / NABYTÍ P.M. - ZRUŠENÍ OZ

(111) 278976
(540)

ODKOLEK TOAST TIP

(592) Slovní
15.04.2023 / NABYTÍ P.M. - ZRUŠENÍ OZ

Přehled obnov zápisu ochranných známek

Kapitola obsahuje údaje o ochranných známkách, u kterých byl na žádost vlastníka obnoven zápis podle ustanovení § 28 odst. 2 zákona č. 441/2003 Sb.

Číselný přehled (111)											
98990	118321	150136	155481	161699	164140	176900	179714	180064	180567	181151	181989
181991	182730	183277	183481	184560	186036	186318	186541	188663	189290	191920	192678
192710	197241	256944	256945	260034	260053	260136	260245	260467	260576	260582	260583
260589	260984	260994	260995	261072	261073	261086	261124	261125	261155	261173	261176
261228	261335	261450	261659	261698	261826	261945	262085	262478	262533	263202	263601
263602	263603	263604	263733	264229	264440	264444	264683	265409	265976	266142	266750
266857	267394	267569	269075	269111	269688	271554	277910	280909	333410	334566	334676
334793	334855	334934	334941	335139	335548	335557	335576	335820	335821	335827	335830
335847	335939	336023	336086	336431	336553	336859	336948	337004	337010	337068	337073
337078	337111	337222	337234	337354	337448	337490	337633	337634	337748	337777	337851
337877	338380	338459	338611	338703	338766	338767	338890	339203	339265	339267	339277
339608	339650	339657	339681	339701	339809	339935	340062	340189	340683	340684	340832
341268	341364	341543	341544	341545	341677	341821	341917	341996	342033	342575	342794
342935	343007	344402	345616	347690	348352	351263	352388				

Obnovy zápisu ochranných známek

(111) **98990**
(220) 20.07.1933
(151) 20.07.1933
(540)



(594) Slovní grafická
(730) **The Coca-Cola Company**, Coca-Cola Plaza, 310 North Avenue, Atlanta, GA, US
(740) Šindelka & Lachmannová advokáti s.r.o., Mgr. Karel Šindelka, Slavětínská 1146/39, Praha 9, Klánovice, 19014
(511) Výživné neb tonické nápoje a sirupy k výrobě těchto nápojů.
Třídy výrobků a služeb:
5, 32
(210) O-28540

(111) **118321**
(220) 18.10.1933
(151) 18.10.1933
(540)

SIGMA

(592) Slovní
(730) **SIGMA GROUP a.s.**, Jana Sigmunda 313, Lutín, 78349, CZ
SIGMA PUMPY HRANICE, s.r.o., Tovární 2270, Hranice, Hranice I-Město, 75301, CZ
(740) Mgr. Zuzana Čabart Šimonovská, LL.M., advokátní kancelář, Mgr. Zuzana Čabart Šimonovská LL.M., Václavské náměstí 2132/47, Praha 1, Nové Město, 11000
(511) Armatury, spojky, hydranty, sací koše, ražecí hroty, ventily, vzdušníky, pracovní válce, písty, postřikovače všeho druhu, okapní mísy, okapní kalichy, čistící přístroje, elektromotory, boilers, tlakové spínače, plovákové spínače, plováky vůbec, automatické vypínače, kovo-obráběcí nástroje, ventilátory, vodoměry, řezací nástroje, jeřáby, ochranné masky plynové, veškeré kovové zboží, vodovodní šoupátka, automatické regulátory k turbinám, rošty z ohnivzdorné litiny, zařízení na větrání místností, nářadí, ocelové zboží, fyzikální zboží.
Třídy výrobků a služeb:
6, 7, 8, 9, 11, 12, 16, 28, 34
(210) O-9462

(111) **150136**
(220) 17.09.1903
(151) 17.09.1903
(540)



(594) Kombinovaná
(730) **KSB spol. s r.o.**, č. p. 167, Božičany, 36225, CZ
(740) **ŠTAIDL LEŠKA ADVOKÁTI s.r.o.**, JUDr. Jirí Štáidl, Apolinářská 445/6, Praha 2, Nové Město, 12800
(511) Kaolin a plavené výrobky.
Třídy výrobků a služeb:
19, 21
(210) O-19841

(111) **155481**
(220) 18.12.1962
(151) 15.06.1963
(540)



(594) Kombinovaná
(730) **ZBİROVIA, a.s.**, Sládkova ul. čp. 219, Zbiroh, 33808, CZ
(740) **PATENTSERVIS Praha a.s.**, Na Podkovce 281/10, Praha 4, Podolí, 14700
(511) (8) kleště všech druhů, kladiva, palice, hasáky všech druhů, sekáče na železo a kámen, kleště kombinační a štípací, řezače svorníků.
Třídy výrobků a služeb:
8
(210) O-27790

(111) **161699**
(220) 21.06.1973
(151) 12.11.1973
(540)

AVON

(592) Slovní
(730) **Avon Products, Inc.**, 1 Avon Place, Suffern, 10901, NY, US
(740) Baker & McKenzie s.r.o., advokátní kancelář, JUDr. Jirí Čermák, advokát, Klimentská 1216/46, Praha 1, Nové Město, 11000
(511) Průmyslové oleje a tuky; mazadla; prostředky na vázání prachu, paliva, černé a hnědé uhlí, palivové dřevo, oleje a pohonné látky, prostředky pro svícení, svíčky, svíce, noční lampičky a knoty; drahé kovy a jejich slitiny; předměty z drahých kovů, jejich slitin nebo z plátovaných (dublovaných) kovů; bižuterie z umělých i plastických hmot; hodiny a chronometrická zařízení včetně speciálních pouzder; umělecké předměty z bronzu; papír a výrobky z papíru; lepenka a kartonážní výrobky; tiskoviny, časopisy, periodika, knihy, výrobky knihařské, fotografie; psací potřeby, kancelářská lepidla; potřeby pro umělce; štětce; psací stroje a kancelářské potřeby s výjimkou nábytku; učební na školní potřeby a pomůcky; hrací karty, tiskací písma; štočky; kůže a náhražky, výrobky z kůže a náhražek, pokud nejsou obsaženy v jiných třídách, surové kůže a kožešiny; kufry a cestovní brašny; deštníky, slunečníky a hole; biče, postroje na koně a sedlářské výrobky; drobné nářadí a přenosné nádoby k domácím a kuchyňským účelům, jako kuchyňské nádoby, vědra, plechové misky, misky z plastických nebo jiných hmot, strojky na mletí, sekání a lisování apod.; hřebeny a mycí houby, toaletní potřeby; kartáče, kartáčnický materiál, pomůcky k úklidu, čistící látky; drátěnky; zboží skleněné včetně okenního skla, výrobky z porcelánu a kameniny, které nejsou zařazeny v jiných třídách; nitě; tkaniny (s výjimkou těch, které jsou zařazeny ve tř. 22 a 26), pokrývky včetně cestovních pokrývek, textilní zboží (pokud není obsaženo v jiných třídách); krajky, výšivky, stuhy, šňerovadla; knoflíky, stiskací knoflíky, háčky; zdrhovací uzávěry; umělé květiny, zboží leonské; hry; hračky, tělocvičné a sportovní nářadí; sportovní potřeby, pokud nejsou zařazeny do jiných tříd např. rybářské potřeby; nářadí pro zimní sporty, zboží plážové a koupací; ozdoby na vánoční stromky; maso, ryby včetně měkkýšů a koryšů, drůbež, zvířina; masové výtahy, konzervovaná sušená a vařená zelenina a ovoce; rosoly, zavařeniny; vejce, mléko a jiné mlékařské výrobky včetně mléčných nápojů, jedlé oleje a tuky; konzervované potraviny; zelenina naložená v octě; káva, čaj, kakao, cukr, rýže, tapioka, ságo, kávové náhražky; mouka a obilné výrobky určené k lidské výživě, např. ovesné vločky; nápoje z kávy, kakaa nebo čokolády; chléb, suchary a sušenky, koláče, jemné pečivo a cukrovinky; zmrzlina, med, sirup z melasy, kvasnice, prášky do pečiva; sůl, hořčice; pepř, ocet, chuťové omáčky; koření; led.

Třídy výrobků a služeb:
4, 14, 16, 18, 21, 23, 24, 26, 28, 29, 30
(210) O-47164

(111) **164140**
(220) 16.01.1974
(151) 13.08.1979
(540)

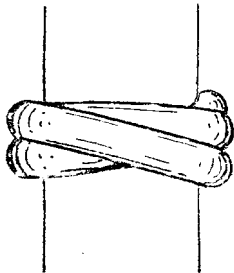

(593) Obrazová
(730) **CARTIER INTERNATIONAL AG**, Hinterbergstrasse 22, Postfach 61, 6312 Steinhausen, CH
(740) Havlík Švorčík a partneři, advokátní a patentová kancelář, JUDr. Michal Havlík, advokát, Hálkova 1406/2, Praha 2, Nové Město, 12000
(511) Cenné kovy a jejich slitiny a výrobky z těchto látek nebo jimi plátované; papír a papírové výrobky, karton a kartonové výrobky, tiskoviny, noviny, periodické časopisy, knihy, sešíváčky, fotografie, psací potřeby, adhezivní látky (pro psací potřeby), potřeby pro umělce, štětce, psací stroje a kancelářské potřeby (s výjimkou nábytku), plnicí pera, náplně do plnicích per, kuličková pera, pera s plstěným hrotem nebo z jakékoli jiné látky, instrukční nebo vyučovací potřeby (s výjimkou přístrojů), hrací karty, tiskací písma, štočky.

Třídy výrobků a služeb:
14, 16

(210) O-47631

(111) **176900**
(220) 17.02.1993
(151) 25.05.1994
(540)

CEREA

(592) Slovní
(730) **Mgr. Jiří Vytopil**, Vyšehorky 12, Líšnice, 78985, CZ
(511) Mouka a obilné výrobky určené k lidské výživě; mlynářství; činnost organizačního a ekonomického poradenství v oboru zpracování obilí a výroby potravin; pořádání přednáškové činnosti.

Třídy výrobků a služeb:
30, 35, 40, 41, 42

(210) O-75097

(111) **179714**
(220) 21.06.1993
(151) 15.09.1994
(540)

SAP

(592) Slovní
(730) **SAP SE**, Dietmar-Hopp-Allee 16, Walldorf, DE
(740) Baker & McKenzie v.o.s., advokátní kancelář, JUDr. Jiří Čermák, advokát, Klimentská 46/1216, Praha 1, 11002
(511) Programové vybavení a software všeho druhu.

Třídy výrobků a služeb:
9, 42

(210) O-80754

(111) **180064**
(220) 13.04.1993
(151) 30.09.1994
(540)

VINOPA

(592) Slovní
(730) **Ing. Miloš Veselý, CSc.**, Na Kopcech 644, Rakvice, 69103, CZ
(740) Ing. Soňa Ošmerová, Botanická 594/5, Brno, Veveří, 60200
(511) (33) vína.

Třídy výrobků a služeb:
33

(210) O-76280

(111) **180567**
(220) 19.04.1993
(151) 25.10.1994
(540)

U tří pštrosů

(592) Slovní
(730) **Nožička Jan MUDr.**, Františka Halase 702/8, Hradec Králové, Nový Hradec Králové, 50009, CZ
(511) (42) služby hotelové a restaurační.

Třídy výrobků a služeb:
42

(210) O-76383

(111) **181151**
(220) 28.04.1993
(151) 24.11.1994
(540)

PUNICA

(592) Slovní
(730) **TROPICANA PRODUCTS UK Ltd.**, Building 4 Chiswick Park, 566 Chiswick High Road, London W4 5YE, GB
(740) Havlík Švorčík a partneři, advokátní a patentová kancelář, JUDr. Martin Švorčík, advokát, Hálkova 1406/2, Praha 2, Nové Město, 12000
(511) (32) pivo, lehká piva i ležáky, minerální vody, šumivé a jiné nealkoholické nápoje, sirupy a jiné přípravky k přípravě nápojů, ovocné šťávy a nápoje z ovocných šťáv.

Třídy výrobků a služeb:
32

(210) O-76614

(111) **181989**
(220) 01.07.1993
(151) 30.12.1994
(540)

OPTIPLEX

(594) Slovní grafická
(730) **Dell Inc.**, One Dell Way, Round Rock, TX, US
(740) Havlík Švorčík a partneři, advokátní a patentová kancelář, JUDr. Otakar Švorčík, advokát, Hálkova 1406/2, Praha 2, Nové Město, 12000
(511) (9) počítače, počítačové periferie a součástky pro ně, zejména počítače a počítačové periferie, jako monitory, klávesnice, tiskárny, myši, koprosedy, modemy, harddiskové a floppydiskové jednotky, páskové pohony, karty, plošné desky a rozšíření paměti, paměťové desky a čipy, kabely a konektory, operační softwary.

Třídy výrobků a služeb:
9

(210) O-81022

(111) **181991**
(220) 12.07.1993
(151) 30.12.1994
(540)

ALBATROS
2000

(594) Slovní grafická
(730) **AERO Vodochody AEROSPACE a.s.**, U Letiště 374, Odolena Voda - Dolínka, 25070, CZ
(740) Rott, Růžička & Guttman a spol., Vyskočilova 1566, Praha 4, Michle, 14000
(511) Letouny a jejich součásti, letecké přístroje, pozemní zařízení pro letecký výcvik.

Třídy výrobků a služeb:
9, 12
(210) O-81180

(111) **182730**
(220) 12.07.1993
(151) 30.01.1995
(540)

Super
Albatros

(594) Slovní grafická
(730) **AERO Vodochody AEROSPACE a.s.**, U Letiště 374, Odolena Voda - Dolíněk, 25070, CZ
(740) Rott, Růžička & Guttman a spol., Vyskočilova 1566, Praha 4, Michle, 14000
(511) Letouny a jejich součásti, letecké přístroje, pozemní zařízení pro letecký výcvik.
Třídy výrobků a služeb:
9, 12
(210) O-81181

(111) **183277**
(220) 09.11.1993
(151) 09.03.1995
(540)

ABRA GOLD

(592) Slovní
(730) **ABRA Software a.s.**, Jeremiášova 1422/7b, Praha 5, Stodůlky, 15500, CZ
(740) PROPATENT, JUDr. Matěj Sedláček, Pod Pekařkou 107/1, Praha 4, Podolí, 14700
(511) Ekonomický software.
Třídy výrobků a služeb:
16, 35, 42
(210) O-84136

(111) **183481**
(220) 12.05.1993
(151) 16.03.1995
(540)

BIO-OSS

(592) Slovní
(730) **Ed. Geistlich Söhne AG für chemische Industrie**, Wolhusen, CH
(740) KOREJZOVA LEGAL v.o.s., JUDr. Petra Sauvage de Brantes, advokátka, Korunní 810/104, Praha 10, Vinohrady, 10100
(511) Farmaceutické přípravky a substance, substance pro přípravu implantačního materiálu pro chirurgické, lékařské a zubolékařské využití, implantační materiály pro chirurgické, lékařské a zubolékařské využití; chirurgické, lékařské a zubolékařské přístroje a nástroje.
Třídy výrobků a služeb:
5, 10
(210) O-79870

(111) **184560**
(220) 06.08.1993
(151) 28.04.1995
(540)

DOMY
společnost s r.o.

(594) Kombinovaná
(591) Barevná
(730) **DOMY spol. s r.o.**, Politických vězňů 1597/19, Praha 1, Nové Město, 11000, CZ
(740) Havlík Švorčík a partneři, advokátní a patentová kancelář, JUDr. Michal Havlík, advokát, Hájkova 1406/2, Praha 2, Nové Město, 12000
(511) (42) projektová a inženýrská činnost.
Třídy výrobků a služeb:
42
(210) O-81722

(111) **186036**
(220) 13.04.1993
(151) 29.06.1995
(540)

POHODA

(592) Slovní
(730) **STORMWARE, s.r.o.**, Za Prachárou 45, Jihlava, 58601, CZ
(740) INPARTNERS GROUP, Ing. Dušan Kendereški, Tuřanka 1519/115a, Brno, Slatina, 62700
(511) (9) programové vybavení k počítačům.
Třídy výrobků a služeb:
9
(210) O-76291

(111) **186318**
(220) 19.04.1993
(151) 30.06.1995
(540)

SILICORE

(592) Slovní
(730) **DURA-LINE CORPORATION**, 146E Market Place Boulevard, Knoxville, TN, US
(740) Čermák a spol., JUDr. Karel Čermák Ph.D., LL.M., Elišky Peškové 735/15, Praha 5, Smíchov, 15000
(511) (17) polotovary z plastických hmot, trubky a hadice z plastických hmot a jejich příslušenství.
Třídy výrobků a služeb:
17
(210) O-76375

(111) **186541**
(220) 12.07.1993
(151) 10.07.1995
(540)

IBIS

(594) Kombinovaná
(730) **AERO Vodochody AEROSPACE a.s.**, U Letiště 374, Odolena Voda - Dolíněk, 25070, CZ
(740) Rott, Růžička & Guttman a spol., Vyskočilova 1566, Praha 4, Michle, 14000
(511) Letouny a součásti letounů jako jsou křídla, křídélka, spoilery, dveře, kryty a víka, kabiny, vrtule, hnací jednotky, volantové a nožní řízení, systémy ovládání klapek, vyvažování, transmise, hydraulické systémy, podvozky; letecké přístroje jako jsou komunikační přístroje, palubní počítače,

odmrazovací, klimatizační a kyslíkové systémy; pozemní zařízení pro letecký výcvik jako jsou simulátory, kotevní a krytové vybavení, nástupní schody, nakládací pomůcky a zařízení.

Třídy výrobků a služeb:

6, 7, 9, 11, 12

(210) O-81179

(111) **188663**
(220) 14.04.1993
(151) 19.03.1996
(540)



(594) Kombinovaná
(730) **ELTON hodinářská, a.s.**, Náchodská 2105, Nové Město nad Metují, 54901, CZ

(740) Nypl, Novák, Kavalírová a partneři, JUDr. Ing. Tomáš Matoušek, Dukelská 15, Hradec Králové, 50002

(511) (9) časoměrná technika; (14) časoměrná technika.

Třídy výrobků a služeb:

9, 14

(210) O-76299

(111) **189290**
(220) 28.06.1993
(151) 29.04.1996
(540)



(593) Obrazová
(730) **OSEVA, a.s.**, Potoční 1436, Bzenec, 69681, CZ
(740) Patent-K s.r.o., Husníkova 2086/22, Praha 5, Stodůlky, 15800
(511) (1) průmyslová hnojiva, chemické výrobky pro zemědělství, lesnictví a zahradnictví; (31) osivo, sadba; (42) provoz agrolaboratoří, poradenství v oboru semenářství a šlechtění.

Třídy výrobků a služeb:

1, 31, 42

(210) O-80934

(111) **191920**
(220) 09.02.1994
(151) 24.07.1996
(540)



(594) Slovní grafická
(730) **ORITEST spol. s r.o.**, Čerčanská 640/30, Praha 4, Krč, 14000, CZ
(740) PROPATENT, Ing. Vlasta Sedláčková, patentový zástupce, Pod Pekařkou 107/1, Praha 4, Podolí, 14700

(511) (1) detekční přípravky; (36) zprostředkování vývoje a prodeje detekčních prostředků; (42) měření koncentrace organických i anorganických látek v životním prostředí.

Třídy výrobků a služeb:

1, 36, 42

(210) O-86505

(111) **192678**
(220) 15.09.1993
(151) 21.08.1996
(540)

SAMAT

(592) Slovní
(730) **Marková Ivana**, Chrást 89, Mladá Boleslav, 29301, CZ
(740) Macek and Partners, Mgr. Jiří Macek, Sázavská 751/16, Praha 2, Vinohrady, 12000

(511) (6) obecné kovy, v surovém a polozpracovaném stavu a jejich slitiny, kotvy, kovářiny, zvony, stavební materiál z válcovaného a litého kovu, kolejnice a jiný kovový materiál určený k železničním účelům, řetězy, kovové kabely a dráty (s výjimkou drátů k elektrotechnickým účelům), zámečnické výrobky, kovové roury, nedobytné pokladny a schránky, ocelové kuličky, podkovy, hřebíky a šrouby, jiné kovové výrobky, které nejsou obsaženy v jiných třídách, rudy, zejména okna, dveře, včetně lamelových dveří, výkladní skříně, světlíky, opláštění budov, fasádové prvky, markýzy, skleníky, vitríny, vrata, zámky, klíče, součásti a příslušenství uvedených výrobků; (7) stroje a obráběcí stroje (s výjimkou těch, které jsou zahrnuty ve tř. 9-12 a 16), motory, soukolí a hnací řemeny, zemědělské stroje a líhně, maznice, elektrotechnická zařízení a přístroje pro domácnost (drtiče, mixery, mlýnky); (8) ruční nástroje zastávající funkci nářadí v příslušných oborech, nožičkové výrobky včetně nožičkových výrobků z drahých kovů, včetně břitev a holicích elektrických strojků, vidličky a lžice včetně z drahých kovů, zbraně sečné a bodné, strojky na stříhání vlasů; (9) přístroje a nástroje k vědeckým a laboratorním účelům, přístroje a nástroje navigační, tj. přístroje a nástroje určené k přenášení rozkazů, k měření a přístroje všeobecně užívané při řízení lodí a letadel, přístroje a nástroje geodetické a přístroje pro bezdrátovou telegrafii, přístroje fotografické, kinematografické, optické, včetně promítačů obrazů a zvětšovacích přístrojů, přístroje a nástroje k vážení a měření, přístroje a nástroje signalizační včetně signálních pišťal, přístroje a nástroje pro účely záchranné a učební, automaty uváděné v činnost vhozením mince nebo známky, přístroje pro záznam a reprodukci mluveného slova, zapisovací pokladny a počítačové stroje včetně kancelářských a děrovacích strojů, hasicí přístroje, speciální pouzdra pro přístroje a nástroje, které jsou zařazeny do této třídy; elektrotermické nástroje a přístroje, jako ruční elektrické svářečky, elektrické žehličky apod., elektrické přístroje a zařízení jako elektricky vytápěné podušky, oděvy a součásti oděvů, ohřívače nohou, elektrické zapalovače a obdobná zařízení nezařazená v jiných třídách elektromechan. zařízení pro domácí účely určená k čištění jako vysavače prachu, leštiče parket apod; (17) gutaperča, guma, baláta, náhražky těchto hmot, polotovary z plastických hmot (folie, desky, tyče), těsnící hmoty, ucpávky a izolace (tepelné, elektrické nebo zvukové), osinek, slída a výrobky z osinku a slídy, hadice ne kovové, izolační nátěry; (19) stavební materiály a dílce všeho druhu na bázi kovů a umělých hmot na bázi kovů a umělých hmot, přenosné domy včetně prodejních stánků, pavilonů, telefonních budek, čekáren a podobně; (20) přepážky, stěny, přenosné stěny, příčky, pulty, podhledy, vitráže, výplně; (35) zprostředkovatelská činnost ve výše uvedených oborech 6, 19 a 20.

Třídy výrobků a služeb:

6, 7, 8, 9, 17, 19, 20, 35

(210) O-82721

(111) **192710**
(220) 26.10.1993
(151) 21.08.1996
(540)

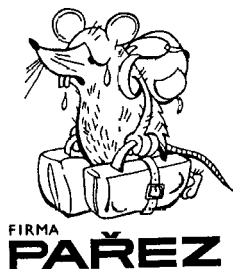

(594) Kombinovaná
(730) **Jiří Pařez - zdravotně technické práce**, Rennská 22, Brno, 63900, CZ
(740) CZ patentový zástupce *moraviapatent*, Martin Kořistka, Karpatská 241/3, Brno, Starý Lískovec, 62500
(511) (42) zdravotně technické služby, zejména hubení škodlivých živočichů, rostlin, mikroorganismů a potlačování dalších škodlivých činitelů jedy, včetně ochranné dezinfekce, desinsekce a deratizace.
Třídy výrobků a služeb:
42
(210) O-83745

(111) **197241**
(220) 10.03.1994
(151) 24.02.1997
(540)

Nora

(594) Slovní grafická
(730) **NORA a.s.**, Na Kampě 496/4, Praha 1 - Malá Strana, 11800, CZ
(511) (5) materiály pro plombování zubů a pro zubní otisky, dentální materiály, kompozita, anestetika, otiskovací hmoty; (10) zařízení zubní, křesla zubní, sterilizační přístroje; (16) papír, lepenka a výrobky z těchto materiálů.
Třídy výrobků a služeb:
5, 10, 16
(210) O-87667

(111) **256944**
(220) 19.12.2002
(151) 27.08.2003
(540)



(594) Kombinovaná
(730) **STERIPAK s.r.o.**, Poděbradova 849, Modřice, 66442, CZ
(740) Patentová a známková kancelář, Ing. Jaromír Příklad, Včelín 1161, Hulín, 76824
(511) (5) sterilizační obalové materiály pro zdravotnictví, testovací listy a proužky pro sterilizaci, sterilizační testy (papírové) pro zdravotnictví; (10) přístroje a nástroje chirurgické, lékařské a zubolékařské, zdravotnické pomůcky; (35) zprostředkovatelské služby v oblasti obchodu.
Třídy výrobků a služeb:
5, 10, 35
(210) O-186979

(111) **256945**
(220) 19.12.2002
(151) 27.08.2003
(540)

STERIPAK

(592) Slovní
(730) **STERIPAK s.r.o.**, Poděbradova 849, Modřice, 66442, CZ
(740) Patentová a známková kancelář, Ing. Jaromír Příklad, Včelín 1161, Hulín, 76824
(511) (5) sterilizační obalové materiály pro zdravotnictví, testovací listy a proužky pro sterilizaci, sterilizační testy (papírové) pro zdravotnictví; (10) přístroje a nástroje chirurgické, lékařské a zubolékařské, zdravotnické pomůcky; (35) zprostředkovatelské služby v oblasti obchodu.
Třídy výrobků a služeb:
5, 10, 35
(210) O-186980

(111) **260034**
(220) 22.04.2003
(151) 23.12.2003
(540)



(594) Slovní grafická
(730) **Osotspa Public Company Limited**, 348 Ramkhamhaeng Road, Huamak, Bangkok, Bangkok 10240, TH
(740) Ing. Petr Soukup, patentový zástupce, tř. Svobody 43/39, Olomouc, 77900
(511) (32) nealkoholické nápoje, ovocné a zeleninové šťávy, iontové a energetické nápoje, džusy, sirupy, práškové přípravky pro výrobu nealkoholických, ovocných, iontových a energetických nápojů a džusů.
Třídy výrobků a služeb:
32
(210) O-190894

(111) **260053**
(220) 28.04.2003
(151) 23.12.2003
(540)



(594) Kombinovaná
(591) Barevná
(730) **HUSKY CZ s.r.o.**, U lužického semináře 94/14, Praha 1, Malá Strana, 11800, CZ
(740) Bird & Bird s.r.o. advokátní kancelář, Mgr. Ján Kuklinca, advokát, Karolinská 707/7, Praha 8, Karlín, 18600
(511) (11) zahradní grily; (16) kancelářské potřeby; (18) batohy, tašky, zejména sportovní tašky; (21) chladicí boxy přenosné - neelektrické, chladicí nádoby, chladicí a mrazicí láhve; (22) stany; (24) spací pytle; (25) oděvy, obuv, kloboučnické zboží, zejména sportovní oblečení, pletené výrobky, kožené oblečení, lyžařské rukavice, sportovní boty; (28) hračky, hry, míče všeho druhu, posilovací stroje.
Třídy výrobků a služeb:
11, 16, 18, 21, 22, 24, 25, 28
(210) O-191096

(111) **260136**
(220) 02.06.2003
(151) 23.12.2003
(540)

COMDI

(592) Slovní
(730) **Republikové centrum vzdělávání, s.r.o.**, Kubánské náměstí 1391/11, Praha 10, 10100, CZ
(511) (9) počítačový software; (35) personální poradenství, psychologické testování pro výběr zaměstnanců; (41) poradenství pro volbu povolání.
Třídy výrobků a služeb:
9, 35, 41

(210) O-192185

(111) **260245**
(220) 07.11.2002
(151) 26.01.2004
(540)

GROWSHOP

(592) Slovní
(730) **Michal Otípk**, Nučická 1754/15, Praha 15 - Hostivař, 11500, CZ
(740) **ŠTROS & KUSÁK** advokátní a patentová kancelář, JUDr. David Štros, advokát, Národní 58/32, Praha 1, Nové Město, 11000
(511) (1) hnojiva pro zemědělství, hnojiva, substráty (bezzeminové rostlinné), zemina pro pěstování, zahradnické chemikálie; (44) zahradnické služby, zahradnictví, odborné poradenství v oboru zahradnictví, zemědělská činnost.

Třídy výrobků a služeb:
1, 44

(210) O-185379

(111) **260467**
(220) 22.04.2003
(151) 26.01.2004
(540)

videon

(594) Slovní grafická
(730) **VIDEON Networking s.r.o.**, Palackého 1058/30, Znojmo, 66902, CZ
(511) (38) informace o telekomunikacích, přenos zpráv a obrazů pomocí počítače, elektronická pošta, poskytování přístupu k internetu, datová komunikace prostřednictvím internetu, hlasové přenosy prostřednictvím internetu, poskytování bezdrátového připojení k Internetu, telekomunikační služby týkající se bezdrátového spojení prostřednictvím internetu; (42) internetových webhosting, programovací služby týkající se bezdrátového spojení prostřednictvím internetu, umístování a správa webových stránek.

Třídy výrobků a služeb:
38, 42

(210) O-190906

(111) **260576**
(220) 14.05.2003
(151) 26.01.2004
(540)



(594) Kombinovaná
(730) **BOHEMIA SEAL, s.r.o.**, č. ev. 1, Horní Tošanovice, 73953, CZ
(740) Ing. Kateřina Gregorová, patentový a známkový zástupce, Sokolská třída 966/22, Ostrava, Moravská Ostrava, 70200
(511) (7) klínové řemeny pro motory a stroje a jiné řemeny pro stroje, pásy pro dopravníky, řetězy hnací (jiné než pro pozemní vozidla); (12) řetězy hnací pro pozemní vozidla.

Třídy výrobků a služeb:
7, 12

(210) O-191582

(111) **260582**
(220) 14.05.2003
(151) 26.01.2004
(540)

NOVALEP

(592) Slovní
(730) **NOVATO spol. s r.o.**, Uralská 770/6, Praha 6, 16000, CZ
(740) Ing. Marie Smrčková, patentový zástupce, Velflíkova 1431/10, Praha 6, Dejvice, 16000
(511) (1) lepidla a pojiva pro průmyslové účely a pro zemědělství, lesnictví a opravárenství; (16) lepidla pro kancelářské účely a domácnost.

Třídy výrobků a služeb:
1, 16

(210) O-191598

(111) **260583**
(220) 14.05.2003
(151) 26.01.2004
(540)

SEP

(592) Slovní
(730) **NOVATO spol. s r.o.**, Uralská 770/6, Praha 6, 16000, CZ
(740) Ing. Marie Smrčková, patentový zástupce, Velflíkova 1431/10, Praha 6, Dejvice, 16000
(511) (1) chemické přípravky pro průmysl, zemědělství, lesnictví, opravárenství, chemické přípravky a přísady pro svařování, kalení a letování kovů, chemické separační přípravky a přísady pro svařování ve spreji; (3) ochranné prostředky proti ulpívání kapiček kovu při svařování na tryskách a povrchu svařovaných dílů.

Třídy výrobků a služeb:
1, 3

(210) O-191599

(111) **260589**
(220) 15.05.2003
(151) 26.01.2004
(540)



- (594) Kombinovaná
(591) Barevná
(730) **Sportovní klub Pernštejn Nedvědice, z.s.**, č. p. 418, Nedvědice, 59262, CZ
(740) Mgr. Kateřina Vaňková patentový zástupce, Nerudova 1095/24, Kuřim, 66434
(511) (16) brožury, časopisy, knihy, noviny, fotografie, kalendáře, katalogy, publikace, papírenské výrobky jako dopisní papír, obálky, listky, nálepky, samolepky, štítky, dále papírové kapesníky, papírové kelímky, papírové kornouty, papírová prostírání, papírové tácky a podložky pod sklenice, papírové ubrusy a ubrousky, papírové ručníky, obaly (z papíru nebo lepenky), obtisky, plakáty, pohlednice, poutače z papíru nebo lepenky, papírové praporky, papírové vlajky, prospekty, kancelářské potřeby, psací potřeby, razítka, ročenky, etikety (kromě textilních), štíty vývěsní z papíru nebo lepenky, reklamní tabule z papíru nebo lepenky, sáčky na odpady (z papíru nebo umělých hmot), tikety, tiskopisy, vizitky, vzory na kopírování, vzory pro výšivky, záložky do knih, známky kontrolní, známky poštovní; (25) pokrývky hlavy jako jsou barety, čapky, čepice, čelenky, klobouky, dále chrániče a klapky na uši (proti chladu), bundy, kapuce, kalhoty, kamaše, pásky ke kalhotám a kamaším, legíny, kombinézy (oděvy), kombinézy pracovní, kostýmy a obleky (konfekce), saka, sukně, svetry, pulovry, vesty, trička, košile, kravaty, oděvy svrchní, oděvy koupací, oděvy plážové, oděvy pro cyklisty, oděvy pro motoristy, oděvy tělocvičné, oděvy z kůže, oděvy z napodobenin kůže, obuv gymnastická, obuv koupací, obuv plátěná, obuv plážová, obuv sportovní, pantofle, opasky, pláště pracovní, pláštěnky, župany, plavky, pletené zboží (stávkové zboží), pyžama, spodky, podvlékačky (dlouhé spodky), rukavice, rukávničky, límce, šály, šátky, uniformy, vaky na oděvy; (41) provozování sportovních areálů a stadionů, provozování sportovních zařízení, sportovní a kulturní aktivity, tělesná výchova, instruktážní výcvik, organizování sportovních soutěží, měření času při sportovních disciplínách, výchovně zábavné klubové služby, pořádání sportovních srazů, školení a seminářů, pronájem sportovních areálů a stadionů, pronájem tenisových dvorců, pronájem golfových hřišť, pronájem sportovního zařízení, půjčování a pronájem sportovního nářadí (s výjimkou dopravních prostředků), předprodej vstupenek, informace o možnostech rekreace, zábavy a sportovního využití, zprostředkovatelská činnost v oblasti uvedených služeb.

Třídy výrobků a služeb:

16, 25, 41
(210) O-191619

(111) **260984**
(220) 02.04.2003
(151) 24.02.2004
(540)



- (594) Kombinovaná
(730) **ANTICORO, spol. s r. o.**, Sezimovská 482, Tábor, 39156, CZ
(511) (6) zámečnické výrobky všeho druhu včetně kovových doplňků interiérů, kovová vrata, dveře, okna, mříže, zábradlí a schody, kování všeho druhu, jiné kovové výrobky, které nejsou obsaženy v jiných třídách, součásti a příslušenství uvedených výrobků; (10) speciální nábytek a související kovové vybavení pro účely chirurgické, lékařské, zubolékařské a zvěrolékařské včetně sanitárních výrobků a zařízení pro tyto účely, součásti a příslušenství uvedených výrobků a zařízení; (11) zařízení pro vaření včetně kotlů, topná zařízení všeho druhu, chladicí zařízení včetně chladicích boxů, vzduchotechnická a klimatizační zařízení včetně digestoří, zařízení všeho druhu pro rozvod vody včetně výlevek, dřezů, temperovaných stolů, vybavení kuchyňského charakteru pro gastronomické provozy včetně výčepních pultů, součásti a příslušenství uvedených výrobků a zařízení; (12) vozíky a jiná ruční vozidla všeho druhu, součásti a příslušenství těchto vozíků a vozidel; (20) kovový nábytek všeho druhu včetně kovového kempingového nábytku, výdejní pulty, výdejní linky a jiné kovové vybavení pro gastronomické provozy spadající do třídy 20, součásti a příslušenství uvedených výrobků; (21) drobné náčiní a přenosné nádoby k domácím a kuchyňským účelům, jako kuchyňské nádoby, vědra, plechové misky, strojky na mletí, sekání a lisování a podobně, součásti a příslušenství uvedených výrobků.

Třídy výrobků a služeb:

6, 10, 11, 12, 20, 21

(210) O-190229

(111) **260994**
(220) 07.04.2003
(151) 24.02.2004
(540)



- (594) Kombinovaná
(730) **Demont Servis s.r.o.**, Tovární 826/1b, Brno, Chrlice, 64300, CZ
(740) **PŘÍKRYL & BURDOVÁ** – patentová a známková kancelář, Mgr. Alena Burdová, Holešovská 1389, Hulín, 76824
(511) (35) zprostředkovatelské služby v oblasti nákupu a prodeje zboží, obchodní poradenství, činnost organizačních a ekonomických poradců, marketing, marketingové poradenství, pronájem reklamních materiálů a ploch; (37) provádění stavebních prací, zejména stavby občanské, průmyslové a inženýrské, stavební rekonstrukce, demolice staveb, realizace inženýrských sítí, zprostředkování stavebních prací, zprostředkování oprav a přestaveb nemovitostí, montované stavby bytů a průmyslových prostor, stavební úpravy v rámci dokončování staveb, poradenství ve stavebnictví; (40) zpracování odpadů a nebezpečných odpadů, zpracování kovového odpadu, likvidace odpadů, spalování a recyklace odpadů.

Třídy výrobků a služeb:

35, 37, 40

(210) O-190378

(111) **260995**
(220) 07.04.2003
(151) 24.02.2004
(540)

DEMONT SERVIS

(592) Slovní
(730) **Demont Servis s.r.o.**, Tovární 826/1b, Brno, Chrlice, 64300, CZ
(740) **PŘIKRYL & BURDOVÁ** – patentová a známková kancelář, Mgr. Alena Burdová, Holešovská 1389, Hulín, 76824
(511) (35) zprostředkovatelské služby v oblasti nákupu a prodeje zboží, obchodní poradenství, činnost organizačních a ekonomických poradců, marketing, marketingové poradenství, pronájem reklamních materiálů a ploch; (37) provádění stavebních prací, zejména stavby občanské, průmyslové a inženýrské, stavební rekonstrukce, demolice staveb, realizace inženýrských sítí, zprostředkování stavebních prací, zprostředkování oprav a přestaveb nemovitostí, montované stavby bytů a průmyslových prostor, stavební úpravy v rámci dokončování staveb, poradenství ve stavebnictví; (40) zpracování odpadů a nebezpečných odpadů, zpracování kovového odpadu, likvidace odpadů, spalování a recyklace odpadů.

Třídy výrobků a služeb:
35, 37, 40

(210) O-190379

(111) **261072**
(220) 22.04.2003
(151) 24.02.2004
(540)

JM METAL

(592) Slovní
(730) **JM METAL, a.s.**, Tovární 826/1b, Brno, Chrlice, 64300, CZ
(740) **PŘIKRYL & BURDOVÁ** – patentová a známková kancelář, Mgr. Alena Burdová, Holešovská 1389, Hulín, 76824
(511) (7) stroje pro zpracování a úpravu materiálů/odpadů spadající do této třídy; (35) zprostředkovatelské služby v oblasti nákupu a prodeje zboží, obchodní poradenství, činnost organizačních a ekonomických poradců, marketing, marketingové poradenství, pronájem reklamních materiálů a ploch; (36) leasing a leasingové služby, pronájem bytů a domů; (37) provádění stavebních prací, zejména stavby občanské, průmyslové a inženýrské, stavební rekonstrukce, demolice staveb, realizace inženýrských sítí, zprostředkování stavebních prací, zprostředkování oprav a přestaveb nemovitostí, montované stavby bytů a průmyslových prostor, stavební úpravy v rámci dokončování staveb, poradenství ve stavebnictví, pronájem strojů a zařízení k likvidaci kovového odpadu, pronájem stavebních mechanismů a strojů; (39) pronájem skladišť, pronájem parkovacích ploch, pronájem motorových vozidel; (40) zpracování odpadů a nebezpečných odpadů, zpracování kovového odpadu, likvidace odpadů, spalování a recyklace odpadů.

Třídy výrobků a služeb:
7, 35, 36, 37, 39, 40

(210) O-190900

(111) **261073**
(220) 22.04.2003
(151) 24.02.2004
(540)



(594) Kombinovaná
(730) **JM METAL, a.s.**, Tovární 826/1b, Brno, Chrlice, 64300, CZ
(740) **PŘIKRYL & BURDOVÁ** – patentová a známková kancelář, Mgr. Alena Burdová, Holešovská 1389, Hulín, 76824
(511) (7) stroje pro zpracování a úpravu materiálů/odpadů spadající do této třídy; (35) zprostředkovatelské služby v oblasti nákupu a prodeje zboží, obchodní poradenství, činnost organizačních a ekonomických poradců, marketing, marketingové poradenství, pronájem reklamních materiálů a ploch; (36) leasing a leasingové služby, pronájem bytů a domů; (37) provádění stavebních prací, zejména stavby občanské, průmyslové a inženýrské, stavební rekonstrukce, demolice staveb, realizace inženýrských sítí, zprostředkování stavebních prací, zprostředkování oprav a přestaveb nemovitostí, montované stavby bytů a průmyslových prostor, stavební úpravy v rámci dokončování staveb, poradenství ve stavebnictví, pronájem strojů a zařízení k likvidaci kovového odpadu, pronájem stavebních mechanismů a strojů; (39) pronájem skladišť, pronájem parkovacích ploch, pronájem motorových vozidel; (40) zpracování odpadů a nebezpečných odpadů, zpracování kovového odpadu, likvidace odpadů, spalování a recyklace odpadů.

Třídy výrobků a služeb:
7, 35, 36, 37, 39, 40

(210) O-190901

(111) **261086**
(220) 23.04.2003
(151) 24.02.2004
(540)

JOMA

(592) Slovní
(730) **Jaroslava Martínková**, Dolní Lhota 5, Janovice nad Úhlavou, 34021, CZ
(740) **Langrova, s.r.o.**, Skřetova 1011/48, Plzeň, Jižní Předměstí, 30100
(511) (29) mléko a jiné mlékařenské výrobky včetně mléčných nápojů.

Třídy výrobků a služeb:
29

(210) O-190966

(111) **261124**
(220) 30.04.2003
(151) 24.02.2004
(540)



(594) Kombinovaná
(730) **Wachtarczyk David Ing.**, Stromořadí 2255, Rychvald, 73532, CZ
(511) (20) nábytek a nábytkové díly ve tř. 20, nábytková kolečka nekovová, veškeré nábytkové kování nekovové, nábytkové pojezdy nekovové, nábytkové teleskopické pojezdy nekovové, nábytkové úchytky, nábytkové hrany, nábytkové roletky z plastu, nábytkové narážecí hrany, kluzáky pro

nábytek, celoplastová kolečka k nábytku, nábytková dvířka, nábytkové hrany z umělé hmoty, podpěrky pod police nekovové, matrace, podušky, podhlavníky a ložní potřeby, rámy, zrcadla a součásti zrcadel, nábytkové odpadní koše, nábytkové výsuvní odpadní koše, zahradní nábytek, kuchyňské linky, díly pro kuchyňské linky, kancelářské židle a křesla, nábytek venkovní, nábytek z náhražkových materiálů, poličky, bytové doplňky spadající do této třídy, výrobky ze dřeva, korku, proutí, rákosu, třtiny, slonoviny, kostic, želvoviny, jantaru, perleti, mořské pěny, buničiny a z náhražek těchto hmot nebo z plastických hmot určených jako bytové doplňky nebo okrasné předměty, posuvné nábytkové systémy pro dveře, šatny a uzavírání stěn prostoru; (35) zprostředkování v oblasti nákupu a prodeje zboží; (40) truhlářství.

Třídy výrobků a služeb:
20, 35, 40

(210) O-191175

(111) **261125**
(220) 30.04.2003
(151) 24.02.2004
(540)



(594) Kombinovaná
(730) **Wachtarczyk David Ing.**, Stromořadí 2255, Rychvald, 73532, CZ
(511) (20) nábytek a nábytkové díly ve tř. 20, nábytková kolečka nekovová, veškeré nábytkové kování nekovové, nábytkové pojezdy nekovové, nábytkové teleskopické pojezdy nekovové, nábytkové úchytky, nábytkové hrany, nábytkové roletky z plastu, nábytkové narážecí hrany, kluzáky pro nábytek, celoplastová kolečka k nábytku, nábytková dvířka, nábytkové hrany z umělé hmoty, podpěrky pod police nekovové, matrace, podušky, podhlavníky a ložní potřeby, rámy, zrcadla a součásti zrcadel, nábytkové odpadní koše, nábytkové výsuvní odpadní koše, zahradní nábytek, kuchyňské linky, díly pro kuchyňské linky, kancelářské židle a křesla, nábytek venkovní, nábytek z náhražkových materiálů, poličky, bytové doplňky spadající do této třídy, výrobky ze dřeva, korku, proutí, rákosu, třtiny, slonoviny, kostic, želvoviny, jantaru, perleti, mořské pěny, buničiny a z náhražek těchto hmot nebo z plastických hmot určených jako bytové doplňky nebo okrasné předměty, posuvné nábytkové systémy pro dveře, šatny a uzavírání stěn prostoru; (35) zprostředkování v oblasti nákupu a prodeje zboží; (40) truhlářství.

Třídy výrobků a služeb:
20, 35, 40

(210) O-191176

(111) **261155**
(220) 12.05.2003
(151) 24.02.2004
(540)

COLGATE 360° CLEAN

(594) Slovní grafická
(730) **COLGATE-PALMOLIVE COMPANY**, 300 Park Avenue, New York, 10022, NY, US
(740) Advokátní a patentová kancelář Traplová, Hakr, Kubát, Mgr. Jana Šuranová Traplová, Přístavní 24, Praha 7, 17000
(511) (3) přípravky pro bělení a jiné prací prostředky, přípravky pro čištění, leštění, odmašťování a broušení, mýdla, parfumerie, vonné oleje, kosmetika, vlasové vody, přípravky pro péči o zuby, zejména zubní pasty a ústní vody; (21) zubní kartáčky, dentální nitě.

Třídy výrobků a služeb:
3, 21

(210) O-191533

(111) **261173**
(220) 15.05.2003
(151) 24.02.2004
(540)

**PALMOLIVE AROMA THERAPY
SENSUAL**

(592) Slovní
(730) **Colgate-Palmolive Company**, 300 Park Avenue, N.Y. 10022, NY, US
(740) Advokátní a patentová kancelář Traplová, Hakr, Kubát, Mgr. Jana Šuranová Traplová, Přístavní 24, Praha 7, 17000
(511) (3) přípravky osobní péče v rámci této třídy, včetně kusových mýdel, produktů k mytí těla, sprchových a koupelnových produktů, sprchových gelů, olejů a pěn do koupele, tekutých mýdel na ruce, olejů, tělových vod (lotion) a krémů, pleťové kapilární výrobky, včetně šampónů, vlasových balzámů pro snazší rozčesávání vlasů, vlasových vod (lotions), kosmetika, esenciální oleje, parfumerie, přípravky k bělení a jiné prací prostředky, přípravky k čištění, leštění, odmašťování a broušení.

Třídy výrobků a služeb:
3

(210) O-191640

(111) **261176**
(220) 16.05.2003
(151) 24.02.2004
(540)

ČISTĚ A JISTĚ

(592) Slovní
(730) **RUMPOLD s.r.o.**, Klimentská 1746/52, Praha 1, 11000, CZ
(740) JUDr. Irena Víková, Svatovítská 361/361/4, Praha 6, 16000
(511) (39) doprava a skladování odpadu; (40) služby v oblasti nakládání s odpady.

Třídy výrobků a služeb:
39, 40

(210) O-191648

(111) **261228**
(220) 22.05.2003
(151) 24.02.2004
(540)

ROLLETIC

(592) Slovní
(730) **BS Systems s.r.o.**, Okrouhlé Hradiště 3, Konstantinovy Lázně, 34952, CZ
(740) Advokátní kancelář HOLEC, ZUSKA & Partneři, JUDr. Oldřich Trojan, Palác Anděl, Radlická 1c/3185, Praha 5, 15000
(511) (10) lékařská zařízení, masážní stroje a přístroje, rehabilitační přístroje a zařízení; (28) sportovní nářadí určené pro volný čas, rekondici a regeneraci v rámci této třídy, posilovací stroje a přístroje pro tělesná cvičení, trenažéry; (35) reklamní a propagační činnost, organizování a pořádání akcí pro obchodní, komerční a reklamní účely, vydávání reklamních, propagačních a inzertních textů; (41) audiovizuální tvorba, organizování a pořádání audiovizuálních produkcí, provozování tělovýchovných, sportovních a zábavných zařízení, provozování zařízení a služeb sloužících k regeneraci, oddechu a rekreaci, organizování a provozování společenských, vzdělávacích, sportovních a zábavných akcí, soutěží a her, výchovně zábavné služby, informace o možnostech rekreace a zábavy; (44) služby solária, masážní služby.

Třídy výrobků a služeb:
10, 28, 35, 41, 44

(210) O-191860

(111) **261335**
(220) 04.06.2003
(151) 24.02.2004
(540)



(594) Kombinovaná
(730) **NOPEK, a.s.**, náměstí Pod Kaštany 724, Vysoké Mýto, Litomyšlské Předměstí, 56601, CZ
(740) MIRA Patentová a známková kancelář, Blanka Fišerová, patentová zástupkyně, V kapslovně 2770/11, Praha 3, Žižkov, 13000
(511) (1) antioxidanty, lecitín a zlepšující a konzervační přípravky do chleba, pečiva, pekárenských, cukrářských a permikářských výrobků, mouky k průmyslovým účelům, odpad ze zpracovaného obilného zrna pro průmyslové účely, veškeré chemické zlepšující přípravky nezařazené v jiných třídách určené pro potravinářský průmysl; (5) potraviny dietetické, obohacené vitamíny, organickými a anorganickými látkami pro humánní využití včetně odpadu ze zpracovaného obilného zrna, výrobky ze sladu pro dietetické účely, cereální dietetické doplňky, potraviny pro kojence, pro děti a nemocné - vše výše uvedené pro léčebné účely; (29) hotová jídla a výrobky studené kuchyně z masa, ryb, drůbeže a zvěřiny, ostatní hotová jídla vyrobená z potravin spadajících do této třídy, potraviny na bázi brambor, tvarohové výrobky, pekařské tuky máslové a tukové náhražky, náplně, polevy a zlepšující přípravky, vše do chleba, pečiva, cukrářských a permikářských výrobků, upravené mandle, ořechy, arašidy, kokos, kandované a sušené ovoce, sušené byliny, jejich výtažky a směsi, texturované proteiny a směsi z nich pro humánní využití, výrobky zdravé a racionální výživy obsahující sojovou bílkovinu, ostatní speciální komponenty a výrobky pro zušlechťování poživatin (zejména extrakty a moučky ze sladu, pasty a pomazánky z leguminos a z jejich směsí, želirovací látky včetně ostatních substancí a výrobků zařazených v této třídě), mléko, mléčné moučnické a zákusky, vejce, jejich výtažky, náhražky a výrobky z nich; (30) mlynářské, těstářské, pekárenské, cukrářské a permikářské výrobky, potravinářské mouky, nezpracovaná a zpracovaná mouka obsahující všechny přísady nutné pro výrobu pekařských, cukrářských a pekárenských výrobků, trvanlivého a jemného pečiva i permikářských výrobků, mouky z obilovin, z luštěnin, výrobky obsahující obiloviny, výrobky obsahující luštěniny a směsi z nich v rámci této třídy, upravené žitné klíčky, výrobky z mouky, výrobky z luštěnin v rámci této třídy, výrobky obsahující mouku z obilovin a/nebo z luštěnin pro další

zpracování, mouka sloužící jako dělicí produkt pro pekařské a cukrářské výrobky, sójová mouka a výrobky z ní (potraviny, polotovary a hotová jídla), pečivové hmoty, pasty nebo prášky (pekárenské, permikářské a cukrářské), suroviny a polotovary pro pekárenskou, cukrářskou a permikářskou výrobu, mšlí výrobky a směsi, výrobky expandované, extrudované, včetně ostatních výrobků zdravé a racionální výživy obsahující např. biodegradovatelné látky na bázi výrobků spadajících do této třídy, obalová pouzdra z mouky, přírodní vlákniny a ostatní ingredience zařazené v této třídě, chléb, běžné a celozrnné pečivo, koláče, závlavy, buchtý, bábovky, pekárenské výrobky plněné a veškeré ostatní pekárenské výrobky, škrobovitě výrobky, permíky, medovníky a veškeré ostatní permikářské výrobky, cukrovinky z marcipánu, jemné trvanlivé a sladové pečivo, dorty a veškeré cukrářské zboží, cukrovinky nečokoládové i čokoládové, káva, čaj, kakao, rýže, cukr, med, mák, sůl, droždí, kypřící prášky, melasový sirup, kmín, koření a jeho směsi, sušené byliny, včetně jejich výtažků a náhražek pro použití jako koření, potravinářské dresingy, dehydratovaná hotová jídla a směsi k přípravě hotových jídel, zahušťující a pojící činidla jako přípravky na kuchyňské použití, občerstvení zhotovené z výrobků spadajících do tř. 30, mražené pekárenské, permikářské, těstářské a cukrářské výrobky; (31) obilí a obilné otruby pro živočišnou spotřebu, čerstvé luštěniny, okopaniny, olejiny, semena, ořechy, výrobky zemědělské, zahradnické, lesnické, zahradnicko-lesnické nepodrobené žádné úpravě, šrot, slad, krmiva, krmivové směsi a výživné krmivové směsi, nezpracované zemědělské výrobky neobsažené v jiných třídách; (35) marketing, obchodní průzkum a pomoc při řízení obchodní činnosti, reklama, propagace a inzerce, pomoc a zprostředkovatelská činnost při provozování obchodu v oblasti potravin a v oblasti mlynářství, sladovnictví, pekařství, těstářské, cukrářské a permikářské výrobě a souvisejících obchodních služeb, agentura dovozní a vývozní; (40) pekařství, cukrářství, permikářství; (43) provozování cukráren, jídelen rychlého občerstvení, bufetů a snack-barů, hostinská činnost.

Třídy výrobků a služeb:
1, 5, 29, 30, 31, 35, 40, 43

(210) O-192339

(111) **261450**
(220) 18.06.2003
(151) 24.02.2004
(540)

MASIV

(592) Slovní
(730) **TOMIL s.r.o.**, Gen. Svatoně 149/IV, Vysoké Mýto, 56601, CZ
(740) Rott, Růžička & Guttman a spol., Vyskočilova 1566, Praha 4, Michle, 14000
(511) (5) přípravky pro čištění a osvěžování vzduchu, deodoranty (jiné než pro osobní potřebu), hygienické výrobky pro osobní hygienu zařazené do třídy 5, antibakteriální a dezinfekční přípravky.

Třídy výrobků a služeb:
5

(210) O-192926

(111) **261659**
(220) 23.07.2003
(151) 24.02.2004
(540)

CARTEOL

(592) Slovní
(730) **OTSUKA PHARMACEUTICAL Co.,Ltd.**, No. 9, Kanda Tsukasa-Cho 2-Chome, Chiyoda-ku, Tokyo, JP
(740) Čermák a spol., JUDr. Karel Čermák Ph.D., LL.M., Elišky Peškové 735/15, Praha 5, Smíchov, 15000
(511) (5) farmaceutické přípravky pro léčbu oftalmických onemocnění.

Třídy výrobků a služeb:
5

(210) O-194120

(111) **261698**
(220) 07.08.2003
(151) 24.02.2004
(540)

Dormio

(594) Slovní grafická
(591) Barevná
(730) **František Kocourek**, Onomyšl 25, Onomyšl, 28504, CZ
(511) (20) postele, matrace, rošty (pod matrace), nábytek, gauče, pohovky, křesla, komody, skříně, podušky (pillows); (24) ložní pokrývky a přikrývky, ložní prádlo, lůžkové přehozy, lůžkoviny, matrace (povlaky), okenní záclony, prostěradla, povlečení.

Třídy výrobků a služeb:
20, 24

(210) O-194738

(111) **261826**
(220) 15.01.2003
(151) 23.03.2004
(540)



(594) Kombinovaná
(591) Barevná
(730) **Martin Kopecký**, Třebízského 10, Jihlava, 58601, CZ
(740) Advokátní společnost Pánek, Beránek, Melichar, v.o.s., Mgr. Petr Melichar, Zrzavého 3259/9, Jihlava, 58601
(511) (21) výrobky ze skla hladkého, broušeného a zdobeného, zejména nádobí a stolní náčiní, např. sklenice, láhve, šálky, podšálky, konvice, karafy, mísy, misky, nástolce, žardiniéry, talíře, vázy, svícny, koše, džbány; (34) popelníky; (40) broušení a zdobení skla.

Třídy výrobků a služeb:
21, 34, 40

(210) O-187572

(111) **261945**
(220) 15.05.2003
(151) 23.03.2004
(540)

**SEXTETO ČESKÝCH
FILHARMONIKŮ**

(592) Slovní
(730) **Jaroslav Pondělíček**, Jičínská 11, Praha 3, 13000, CZ
(511) (9) nosiče informací magnetické a elektronické, zejména zvukových, zvukově-obrazových a obrazových záznamů, nahrané i nenahrané, multimediální aplikace, zejména elektronické informační publikace, časopisy a periodika, počítačový software nahraný, přístroje pro reprodukci zvuku; (35) marketing a propagační činnost v oblasti kultury, obchodní poradenství v oboru nosičů informací, rozšiřování propagačních a nabídkových materiálů, inzertní a propagační služby, obchodní zastupování třetích subjektů; (41) pořádání a management koncertní a zábavní činnosti, zejména hudebních, hudebně-dramatických a dramatických pořadů, koncertů a vystoupení, včetně uměleckých a zábavních soutěží, nahrávky zvukových a zvukově-obrazových záznamů, dabing, výroba rozhlasových a televizních pořadů, půjčování a pronájem nahrávacích studií a koncertních sálů, zvukových a obrazových nahrávacích zařízení, nahraných zvukových

nosičů, zvukově-obrazových a obrazových záznamů, hudebních nástrojů, hudebnin a notového materiálu, agenturní a zprostředkovatelská činnost v oblasti kultury, výchovná činnost v oblasti kultury, služby nahrávacího studia, organizování a vedení odborných seminářů, konferencí a sympozií, odborná poradenská a konzultační činnost v oblasti kultury, zejména v oboru hudební, hudebně-dramatické a dramatické tvorby, zábavních pořadů, uměleckých a zábavních soutěží a hudebnin, včetně zvukových a zvukově-obrazových záznamů.

Třídy výrobků a služeb:
9, 35, 41

(210) O-191613

(111) **262085**
(220) 24.06.2003
(151) 23.03.2004
(540)

**Kulhavý
St.**

(594) Kombinovaná
(730) **Kulhavý Stanislav**, Žampach 4, Jílové u Prahy, 25401, CZ
(740) Ing. Marie Smrčková, patentový zástupce, Velflíkova 1431/10, Praha 6, Dejvice, 16000
(511) (6) kovové kování obsažené ve třídě 6, kovové kování pro nábytek, kovové rámy na okna a kovové kování na okna, kovové nádoby na skladování a přepravu, kovové pokladny a pokladničky, kovové roury, řetězy, trubky, zástěny, kovové výrobky i pro stavebnictví obsažené ve třídě 6; (17) drobné lisované výrobky z plastických hmot; (19) dlaždice a obkládačky nekovové, na podlahy i stěny, též i lisované z plastických hmot; (20) kovový nábytek, kovový koupelnový a zahradní nábytek, kovové kuchyně, kovové stoly, stoly, židle, poličky, stojany; (40) zámečnictví, spadající do této třídy, kovoobrábění, nástrojařství.

Třídy výrobků a služeb:
6, 17, 19, 20, 40

(210) O-193080

(111) **262478**
(220) 12.08.2003
(151) 23.03.2004
(540)



oficiální česká verze časopisu Golf Digest

(594) Kombinovaná
(591) Barevná
(730) **Discovery Golf, Inc.**, 230 Park Avenue South, NY 10003, NY, US
(740) Havlík Švorčík a partneři, advokátní a patentová kancelář, JUDr. Michal Havlík, advokát, Hálkova 1406/2, Praha 2, Nové Město, 12000
(511) (16) papír, lepenka a výrobky z těchto materiálů (zahrnuté ve třídě 16), tiskárenské výrobky, časopisy, knihy a publikace, potřeby pro knižní vazby, fotografie, papírenské zboží, lepidla pro papírenství nebo domácnost, materiál pro umělce, štětce, psací stroje a kancelářské potřeby (vyjímaje nábytek), učební a vyučovací pomůcky (s výjimkou přístrojů), plastické obaly (nezařazené do jiných tříd), tiskařské typy, štočky.

Třídy výrobků a služeb:
16
(210) O-194864

(111) **263602**
(220) 22.10.2003
(151) 10.05.2004
(540)

(111) **262533**
(220) 25.08.2003
(151) 23.03.2004
(540)

PURELL

(592) Slovní
(730) **GOJO Industries, Inc.**, One GOJO Plaza, Suite 500, Akron, OH, US
(740) HALAXOVÁ & HALAXOVÁ, TETRAPAT, RNDr. Zdenka Halaxová, Dukelská 891/4, Olomouc, 77200
(511) (3) antibakteriální a antimikrobiální sterilizační mýdlo; (5) sterilizační přípravky, sterilizační přípravky pro hygienické účely, antibakteriální a antimikrobiální sterilizační směsi a vody pro mytí rukou.

Třídy výrobků a služeb:
3, 5
(210) O-195188

(111) **263202**
(220) 21.08.2003
(151) 10.05.2004
(540)

Choopers

(592) Slovní
(730) **Norma Lebensmittelfilialbetrieb Stiftung & Co. KG**, Heisterstr. 4, D-90441 Nürnberg, DE
(740) Rott, Růžička & Guttman a spol., Vyskočilova 1566, Praha 4, Michle, 14000
(511) (29) maso, ryby, drůbež a zvěřina, masové výtahy, ovoce a zelenina konzervované, sušené a zavažené, želé, džemy, vejce, mléko a mléčné výrobky, oleje a tuky jedlé; (30) káva, čaj, kakao, cukr, rýže, tapioka, ságo, kávové náhražky, mouka a přípravky z obilnin, těstoviny, chléb, pečivo, sladké a slané pečivo, cukrovinky, zmrzlina, med, sirup melasový, droždí, prášky do těsta, sůl, hořčice, ocet, nálevy (k ochucení), koření, led pro osvětlení.

Třídy výrobků a služeb:
29, 30
(210) O-195149

(111) **263601**
(220) 22.10.2003
(151) 10.05.2004
(540)

CRYSTAL GLOBE

(592) Slovní
(730) **KVIFF Group a.s.**, Panská 892/1, Praha 1, Nové Město, 11000, CZ
(740) ŠTAIDL LEŠKA ADVOKÁTI s.r.o., JUDr. Jiří Štáidl, advokát, Apolinářská 445/6, Praha 2, Nové Město, 12800
(511) (35) reklamní a propagační činnost, zprostředkovatelská činnost v oblasti obchodu, zprostředkovatelská činnost v oblasti reklamy; (41) vydavatelská činnost, nakladatelská činnost, pořádání a organizování společenských akcí, festivalů a školení, konzultační činnost v audiovizuální oblasti, tvorba a produkce audiovizuálních děl; (42) tvorba software a poradenství v oblasti hardware a software.

Třídy výrobků a služeb:
35, 41, 42
(210) O-197188

(554) Prostorová
(730) **KVIFF Group a.s.**, Panská 892/1, Praha 1, Nové Město, 11000, CZ
(740) ŠTAIDL LEŠKA ADVOKÁTI s.r.o., JUDr. Jiří Štáidl, advokát, Apolinářská 445/6, Praha 2, Nové Město, 12800
(511) (35) reklamní a propagační činnost, zprostředkovatelská činnost v oblasti obchodu, zprostředkovatelská činnost v oblasti reklamy; (41) vydavatelská činnost, nakladatelská činnost, pořádání a organizování společenských akcí, festivalů a školení, konzultační činnost v audiovizuální oblasti, tvorba a produkce audiovizuálních děl; (42) tvorba software a poradenství v oblasti hardware a software.

Třídy výrobků a služeb:
35, 41, 42
(210) O-197189

(111) **263603**
(220) 22.10.2003
(151) 10.05.2004
(540)



(594) Kombinovaná
(730) **KVIFF Group a.s.**, Panská 892/1, Praha 1, Nové Město, 11000, CZ
(740) ŠTAIDL LEŠKA ADVOKÁTI s.r.o., JUDr. Jiří Štáidl, advokát, Apolinářská 445/6, Praha 2, Nové Město, 12800
(511) (35) reklamní a propagační činnost, zprostředkovatelská činnost v oblasti obchodu, zprostředkovatelská činnost v oblasti reklamy; (36) realitní činnost; (41) vydavatelská činnost, nakladatelská činnost, pořádání a organizování společenských akcí, festivalů a školení, konzultační činnost v audiovizuální oblasti, tvorba a produkce audiovizuálních děl; (42) tvorba software a poradenství v oblasti hardware a software.

Třídy výrobků a služeb:
35, 36, 41, 42
(210) O-197190

(111) **263604**
(220) 22.10.2003
(151) 10.05.2004
(540)

KŘIŠŤÁLOVÝ GLÓBUS

(592) Slovní
(730) **KVIFF Group a.s.**, Panská 892/1, Praha 1, Nové Město, 11000, CZ
(740) ŠTAIDL LEŠKA ADVOKÁTI s.r.o., JUDr. Jiří Štáidl, advokát, Apolinářská 445/6, Praha 2, Nové Město, 12800
(511) (35) reklamní a propagační činnost, zprostředkovatelská činnost v oblasti obchodu, zprostředkovatelská činnost v oblasti reklamy; (41) vydavatelská činnost, nakladatelská činnost, pořádání a organizování společenských akcí, festivalů a školení, konzultační činnost v audiovizuální oblasti, tvorba a

produkce audiovizuálních děl; (42) tvorba software a poradenství v oblasti hardware a software.

Třídy výrobků a služeb:

35, 41, 42

(210) O-197191

(111) **263733**

(220) 25.06.2003

(151) 26.05.2004

(540)

Omnia

(592) Slovní

(730) **TECNOCAP s.r.o.**, č. p. 67, Střížovice, 37853, CZ

(740) BOHEMIA PATENT, Ing. Jana Vanděliková, Petrská 1136/12, Praha 1, Nové Město, 11000

(511) (6) kovové uzávěry a víčka; (20) plastové uzávěry a víčka na láhve, uzávěry a víčka pro průmyslové tekutiny, potraviny.

Třídy výrobků a služeb:

6, 20

(210) O-193171

(111) **264229**

(220) 11.12.2003

(151) 28.06.2004

(540)

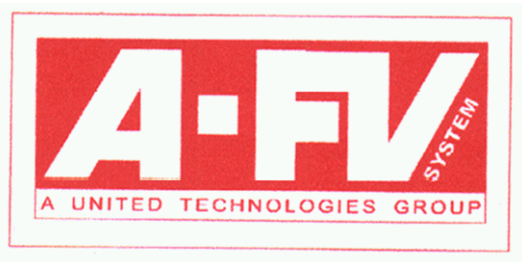

(594) Kombinovaná

(591) Barevná

(730) **FV - Plast, a.s.**, Pod Harfou 3/3, Praha 9, Vysočany, 19000, CZ

(740) Dobroslav Musil a partneři s.r.o., Zábrdovická 917/11b, Brno, Zábrdovice, 61500

(511) (17) polotovary z plastických hmot, plastové těsnění; (20) výrobky z plastických hmot spadající do této třídy jako plastové tvarovky, krabice z umělých hmot, nádoby z umělých hmot (jako obaly), plastové úchytky pro kabely, hmoždinky z plastu, nekovové šrouby, nekovové těsnící uzávěry, nekovové uzávěry na nádoby, nekovové ventily, vodovodní ventily z umělých hmot.

Třídy výrobků a služeb:

17, 20

(210) O-199103

(111) **264440**

(220) 26.08.2003

(151) 23.07.2004

(540)

Mediapost

(592) Slovní

(730) **První novinová společnost a.s.**, Pacerická 2773/1, Praha 9, Horní Počernice, 19300, CZ

(740) DKS LEGAL, Mgr. Marek Doleček, Ostrovní 126/30, Praha 1, Nové Město, 11000

(511) (35) marketing jakož i merchandising pro třetí osoby, služby podnikového poradenství, provozně-hospodářské poradenství a akvizice při provádění obchodů výhradně v oboru dopravy, provozu, skladování, externího a interního zbožího hospodářství pro třetí osoby, analýza a vyhodnocení stávajících jakož i plánování a vypracování nových koncepcí a systémů v oboru externího a interního zbožího hospodářství pro třetí osoby; (36) obstarání celních odbavení a pojištění, pronájem budov a technických zařízení, zprostředkování prodeje nemovitostí a pozemků; (37) stavební poradenství; (39) doprava a zprostředkování dopravy zboží, balíků a listovních zásilek motorovými a kolejovými vozidly, loďmi, letadly a

nemotorovými vozidly, také v kusovém zboží a hromadně nakládaného zboží, doručování a dovoz zboží, včetně balíků a listovních zásilek, komisionářství v oblasti dopravy, shromažďování a distribuce zboží pro třetí osoby, zabalení, naložení a vyložení zboží, uskladnění zboží pro třetí osoby, pronájem motorových vozidel, technické poradenství v oboru dopravy, provozu, skladování; (42) konstrukční plánování a poradenství v oblasti projektování, architektonické poradenství, inženýrské práce, analýza a vyhodnocení stávajících, jakož i plánování a vypracování nových koncepcí a systémů v oboru dopravy, transportu a skladování.

Třídy výrobků a služeb:

35, 36, 37, 39, 42

(210) O-195250

(111) **264444**

(220) 28.08.2003

(151) 23.07.2004

(540)



(594) Kombinovaná

(730) **RTS, a.s.**, Lazaretní 13, Brno, 61500, CZ

(740) A. Holas & partner, Patentová a známková kancelář, Ing. Mgr. Hana Holasová, Křížová 105/4, Brno, Staré Brno, 60300

(511) (9) přístroje pro zpracování informací a počítače, zejména čtečky čárového kódu, čtecí zařízení, karty s pamětí nebo s mikroprocesorem, operační systémy (nahrané programy), počítačový software (nahraný), informační software, počítačové stroje, optické přístroje a nástroje, nosiče dat magnetické a optické, centrální procesorové jednotky (procesory), propojovací mezičlánky pro počítače, počítačové klávesnice, modemy, vizuální zobrazovací jednotky, monitory, tiskárny, terminály, floppy mechaniky, pevné disky, diskety, počítačové základní desky, napájecí zdroje, přístroje pro záznam, převod, reprodukci zvuku nebo obrazu, informace a záznamy na nosičích pro elektronické čtení dat, zařízení pro zpracování dat, zapisovací pokladny, registrační pokladny, signalizační panely (světelné nebo mechanické), měřicí a řídicí systémy, řídicí, kontrolní panely, vysílače elektronických signálů, televizní přístroje, snímače znaků a obrazu, snímací hroty, měřicí zesilovače, digitální záznamník měřených signálů, časové spínače, programovatelné automaty, řídicí jednotky, integrované paměťové karty obsahující údaje jako je obraz a zvuk, vstupní a výstupní zařízení pro obraz a zvuk, software pro rozpoznávání znaků a obrazu, kabely koaxiální, spojky pro elektrické kabely, kabely elektrické, kabely z optických vláken, koncovky (elektrotechnika), zásuvky, zástrčky a ostatní elektrické spojky; (35) porady organizační, ekonomické, pomoc při řízení obchodních a průmyslových podniků, poskytování obchodních nebo podnikatelských informací, oceňování obchodních podniků, rozšiřování reklamních a inzertních materiálů - manuálů, brožur, propagačních letáků v tištěné podobě a na nosných médiích a po elektronické síti Internet, pořádání veřejných soutěží k obchodním účelům, pořádání výběrových řízení na dodavatele stavebních prací; (36) oceňování a odhady v oblasti stavebnictví; (37) stavební informace, dozor nad stavbami, poradenství v oblasti stavebnictví, pronájem stavebních strojů a zařízení, montáž, údržba a úpravy počítačového vybavení; (41) školení; (42) inženýrské práce - expertizy, konzultace v oblasti zavádění informačních technologií, stavební projekce, studie technických projektů, počítačové programování, aktualizace počítačových programů, instalace počítačových programů, kopírování počítačových programů, tvorba software, pronájem počítačového softwaru, údržba počítačového software, poradenské služby v oblasti počítačového hardware.

Třídy výrobků a služeb:

9, 35, 36, 37, 41, 42

(210) O-195320

(111) **264683**
(220) 06.11.2003
(151) 23.07.2004
(540)

KREATIV

(592) Slovní
(730) **VLTAVA LABE MEDIA a.s.**, U Trezorky 921/2, Praha 5 - Jinonice, 15800, CZ
(740) JUDr. Jana Fráňová, advokátka, Jakubská 14, Praha 1, 11000
(511) (9) elektronické časopisy; (16) tiskárenské výrobky, zejména pohledy, obtisky, záložky, fotografie, papírenské zboží všeho druhu a kancelářské potřeby v rámci této třídy, zejména bloky, kalendáře, fotoalba, dopisní papíry, desky, psací potřeby, drobné kancelářské potřeby z plastů a kovu, plastické obaly (nezařazené do jiných tříd), štočky, polygrafické výrobky a časopisy; (28) hrací karty; (35) inzertní a propagační činnost, včetně inzertní a propagační činnosti prostřednictvím elektronických počítačových sítí, zejména prostřednictvím Internetu; (38) šíření elektronických časopisů, informací, elektronických periodik, knih v elektronické podobě prostřednictvím elektronické, telekomunikační nebo počítačové sítě, zejména Internetu; (41) výchova, zábava, sportovní a kulturní aktivity, pořádání odborných setkání, seminářů a konferencí, pořádání společenských akcí soutěží a estrád, vydavatelství a nakladatelství, vydávání tiskovin v elektronické podobě, nahrávání zvukových nebo obrazově zvukových nosičů záznamů.

Třídy výrobků a služeb:
9, 16, 28, 35, 38, 41

(210) O-197737

(111) **265409**
(220) 13.11.2003
(151) 25.08.2004
(540)



(594) Kombinovaná
(591) Barevná
(730) **Region a.s.**, Ježkova 9/944, Praha 3, 13000, CZ
(511) (35) průzkum trhu, poradenství v obchodní činnosti, obchodní a podnikatelské poradenství, reklamní agentury, reklama (propagace), zprostředkování obchodních kontaktů; (36) realitní kanceláře, správa nemovitostí, pronájem nemovitostí, pronájem bytů, pronájem kanceláří.

Třídy výrobků a služeb:
35, 36

(210) O-198053

(111) **265976**
(220) 25.09.2003
(151) 29.09.2004
(540)

MAXI

(592) Slovní
(730) **Kvapil Luboš Ing.**, č.p. 594, Černilov, 50343, CZ
(740) Macek and Partners, Mgr. Jiří Macek, Sázavská 751/16, Praha 2, Vinohrady, 12000
(511) (9) přístroje a nástroje vědecké, námořní, geodetické, fotografické, filmové, optické, přístroje pro vedení, přepínání, přeměnu, akumulaci, regulaci nebo řízení elektrického proudu, přístroje pro vážení, měření, signalizaci, kontrolu (inspekci), záchranu a přístroje pro vyučování, pouzdra na tyto nástroje a přístroje spadající do tř. 9, přístroje pro záznam, převod, reprodukci zvuku nebo obrazu, magnetické nosiče zvukových záznamů, gramofonové desky, automatické distributory a mechanismy pro přístroje na mince, zapisovací pokladny, počítačové stroje, přístroje pro zpracování informací, počítače, elektrické a elektronické vybavení a příslušenství pro jízdní kola spadající do této třídy, hasicí přístroje, ruční elektrické svářečky, elektrické žehličky, elektrické zapalovače v automobilech, speciální záchranné oděvy, ochranné oděvy proti úrazům, sportovní dýchací přístroje, elektronické hry používané výhradně s TV přijímačem, sluneční brýle,

brýle, monokly, zvětšovací skla a čočky, divadelní kukátka, magnetofonové pásky a kazety, CD, CD-ROM, videopásky, zvukové filmy, kopírovací stroje, oděvy vyhřívané elektricky; (12) vozidla, dopravní prostředky pozemní, včetně jízdních kol, jejich součástí, vybavení v rámci této třídy a příslušenství, vzdušné nebo vodní, motory pro pozemní vozidla, poháněcí soukolí a hnací řemeny pro pozemní vozidla, spojky a převodová zařízení pro pozemní vozidla, vznášedla, pneumatiky; (18) kůže a imitace kůže, výrobky z těchto materiálů zahrnuté ve tř. 18, surová kůže, kožešiny, řemeny, slunečníky, hole, biče, postroje a příkrývky pro koně, sedlářské výrobky; (25) obuv, střevice, trepky; (28) hry, hračky, tělocvičné a sportovní nářadí a náčiní zahrnuté do tř. 28, rybářské potřeby (s výjimkou sítí), vánoční ozdoby s výjimkou osvětlení a cukrovinek, elektronické hračky, elektronické hry s výjimkou her, které jsou používány výhradně ve spojení s televizním přijímačem, pexesa, hrací karty.

Třídy výrobků a služeb:
9, 12, 18, 25, 28

(210) O-196288

(111) **266142**
(220) 19.11.2003
(151) 29.09.2004
(540)

ČNSO

(592) Slovní
(730) **Jan Hasenöhrl**, Vinohradská 1420/33, Praha 2, 12000, CZ
(740) Mgr. Roman Fojtášek, advokát, Vinohradská 6, Praha 2, 12000
(511) (9) nosiče informací magnetické a elektronické, zejména zvukových, zvukově-obrazových a obrazových záznamů, nahrané i nenahrané, multimediální aplikace, zejména elektronické informační publikace, časopisy a periodika, počítačový software nahráný, přístroje pro reprodukci zvuku; (35) marketing a propagační činnost v oblasti kultury, obchodní poradenství v oboru nosičů informací, propagační a nabídkové materiály, včetně jejich rozšiřování, inzertní a propagační služby, obchodní zastupování třetích subjektů; (41) pořádání a management koncertní a zábavní činnosti, zejména hudebních, hudebně-dramatických a dramatických pořadů, koncertů a vystoupení, včetně uměleckých a zábavních soutěží, nahrávání zvukových a zvukově-obrazových záznamů, dabing, výroba rozhlasových a televizních pořadů, půjčování a pronájem nahrávacích studií a koncertních sálů, zvukových a obrazových nahrávacích zařízení, nahráných zvukových nosičů, zvukově-obrazových a obrazových záznamů, hudebních nástrojů, hudebnin a notového materiálu, agenturní a zprostředkovatelská činnost v oblasti kultury, výchovná činnost v oblasti kultury, služby nahrávacího studia, organizování a vedení odborných seminářů, konferencí a symposií, odborná poradenská a konzultační činnost v oblasti kultury, zejména v oboru hudební, hudebně-dramatické a dramatické tvorby, zábavních pořadů, uměleckých a zábavních soutěží a hudebnin, včetně zvukových a zvukově-obrazových záznamů.

Třídy výrobků a služeb:
9, 35, 41

(210) O-198177

(111) **266750**
(220) 14.10.2003
(151) 26.10.2004
(540)



(594) Kombinovaná
(591) Barevná
(730) **Vysoká škola obchodní v Praze, nadační fond**, Spálená 76/14, Praha 1, Nové Město, 11000, CZ
(511) (9) elektronické nosiče informací; (16) učební pomůcky tištěné, skripta, sylaby, knihy, nosiče informací v papírové formě; (39) doprovod turistů a odborníků; (41) vysokoškolské vzdělávání v oboru cestovních a informatiky, celoživotní vzdělávání, kurzy pro průvodce, kurzy informatiky a informačních technologií, odborné kurzy právní, finanční a sociální a odborné kurzy v kulturní oblasti, překladatelské a tlumočnické kurzy a služby, nakladatelská a vydavatelská činnost; (42) vědeckovýzkumná

činnost, projektování studijních programů, metodika vyučování a studijních činností, metodika systému vzdělávání na vysoké škole, programování.

Třídy výrobků a služeb:

9, 16, 39, 41, 42

(210) O-196846

(111) **266857**

(220) 28.11.2003

(151) 26.10.2004

(540)



(594) Kombinovaná

(730) **Petr Adamik Ing.**, Sosnová 371, Třinec, Dolní Líštná, 73961, CZ

(511) (7) odsávací stroje pro průmyslové účely, odsávače prachu a jiných nečistot, vysavače prachu; (11) ventilátory; (35) dodavatelské služby pro třetí osoby (nákup výrobků a služeb pro jiné podniky).

Třídy výrobků a služeb:

7, 11, 35

(210) O-198624

(111) **267394**

(220) 07.04.2003

(151) 29.11.2004

(540)

ORFA

(592) Slovní

(730) **ORFA, a.s.**, Ostravská 5, Orlová - Poruba, 73514, CZ

(740) Silesia Patent s.r.o., Soukromá 261, Václavovice, 73934

(511) (1) chemické suroviny, výrobky a přípravky pro průmysl, vědy a fotografii, pro zemědělství, zahradnictví a lesnictví, půdní hnojiva přírodní nebo umělá, umělé pryskyřice, plastické hmoty v surovém stavu pro průmysl, alkohol (líh), alkohol čistý, bělicí činidla, filtrační materiály a přípravky, hasicí směsi, jodová a kamenná sůl, kapalina pro hydraulický okruh, kyslík, též kapaliny, průmyslová lepidla a pojidla, želatina pro průmyslové účely, prací prostředky pro použití v průmyslových procesech nebo při výrobě, konzervační přípravky na zdvo (s výjimkou barev a olejů), chemické přípravky pro konzervování potravin, pro textilní průmysl, pro barvení, vedlejší obilní výrobky určené pro průmysl, vinný lih, vodní sklo, chemické výrobky na impregnaci kůže, činidla chemická; (2) barvy, nátěry, laky, fermeže a mořidla pro průmyslové, řemeslnické a umělecké účely, sklenářský tmel, přípravky k barvení potravin a nápojů, barviva pro barvení oděvů, antikorozní a impregnační nátěry, ochranné antikorozní přípravky, zejména tuky a oleje, přírodní pryskyřice v surovém stavu, kovové fólie, kovy v prášku pro účely malířské a dekorátorské, tonery pro kopírovací stroje a zařízení, ředidla pro laky; (3) přípravky a prostředky: bělicí, prací, čistící, mycí prostředky i pro toaletní účely, lešticí, odmašťovací a na odstraňování nátěrů a lakových povlaků, kapaliny na mytí předních skel vozidel a na odstraňování námrazy z vozidel, kosmetické výrobky a voňavkářské přípravky, terpentýn, brusný papír a plátno, papír skelný, smirkovaný a smirkový, plavená křída; (4) průmyslové oleje a tuky, mazadla, strojní olej, mazut, paliva (černé a hnědé uhlí, rašelina), paliva k topným účelům, zejména palivové dřevo, luh a oleje pro vytápění, palivové směsi, petrolej, oleje a pohonné hmoty, látky pro osvětlování a svícení, prostředky na vázání, kropení, odsávání a pohlcování prachu, též desinfekční, konzervační přípravky pro údržbu kůže nebo na zdvo; (5) chemické přípravky pro farmaceutické, veterinární a lékařské účely, výrobky farmaceutické, veterinární, hygienické, desinfekční, antiseptické, antibakteriální a antiparazitní, dietetické a diabetické pro léčebné účely, dietetické, farmaceutické a výživové potraviny a nápoje pro léčebné účely, cukrovinky s léčivými přísadami, vitamínové, minerální (včetně stopových prvků) a výživové doplňky potravy, pro léčebné účely, přírodní léčivé výtažky, posilující a antibakteriální přípravky-tonika, drogy pro léčebné účely, léčivé minerální koupelové soli, minerální vody pro léčebné účely,

farmaceutické přípravky pro péči o pokožku, přísady do krmiva pro léčebné účely, medicínální emulze, výrobky pro prevenci nebo utišení bolesti, výrobky ze žředelných vod pro léčebné účely, hygienické a desinfekční přípravky a potřeby pro léčebné účely, prostředky k hubení rostlinných a živočišných škůdců, byliny léčivé, vlákniny jedlé rostlinné ne pro výživu; (6) obecné kovy v surovém a polozpracovaném stavu a jejich slitiny, stavební materiál z válcovaného a litého kovu, též stavební kování, kovové stavební konstrukce a stavební dílce, též lešení, kolejnice a jiný kovový materiál určený k železničním účelům, též pro tramvajovou dopravu, ocelové konstrukce a konstrukční dílce, nádrže na veškeré tekutiny a všech forem z kovu, kovová lana a dráty, řetězy, tyče ocelové, profilová ocel, plech a plechové výrobky, šrot, ocelové výrobky (neobsazené v jiných třídách), např. ocelové rolety svinovací, ohrady, ploty kovové, rozpínky, nedobytné pokladny a schránky, pletivo, mřížoví, schody, schodnice (součást schodů), síla, stojky, rudy, zámečnické výrobky kovové a železářské zboží; (7) stroje, zařízení, motory, náhradní díly k nim, spadající do této třídy; (8) ruční nářadí a nástroje spadající do této třídy; (9) přístroje a nástroje vědecké, námořní, geodetické, fotografické, filmové, optické, přístroje měřicí, přístroje pro záznam, převod, reprodukci zvuku nebo obrazu, magnetické nosiče zvukových záznamů, automatické distributory a mechanismy pro přístroje a mince, zapisovací pokladny, počítačové stroje, přístroje pro vedení, přepínání, přeměnu, akumulaci, regulaci a řízení elektrického proudu, hasicí přístroje, osobní ochranné prostředky, požární hlásiče a detektory kouře; (10) přístroje a nástroje chirurgické, zubní a veterinářské, umělé orgány, spadající do této třídy, ortopedické potřeby, materiál na sešívání ran, speciální nábytek k lékařským účelům, nemocniční lůžka, gumové potřeby hygienické; (11) přístroje a zařízení pro osvětlení, topení, výrobu páry, pro vaření, přístroje chladicí, pro sušení, ventilaci, klimatizaci, odsávání, rozvod vody a sanitární zařízení; (12) vozidla a ostatní dopravní prostředky, motory pro pozemní vozidla a další části, spadající do této třídy; (13) vojenský a pyrotechnický materiál, spadající do této třídy; (14) vzácné kovy a jejich slitiny a výrobky z těchto materiálů nebo s nimi provedenou povrchovou úpravou, klenotnické a bižuterní zboží, spadající do této třídy, chronometrické přístroje a hodinářské potřeby; (15) hudební nástroje, též elektrické a elektronické, hrací skříně; (16) papír a papírenské zboží, lepenka a výrobky z těchto materiálů, tiskárenské výrobky, kancelářské náčiní a potřeby (s výjimkou nábytku), zařízení, přístroje a nástroje pro použití v kanceláři v rozsahu této třídy, pro úpravu a opracování spisů, dokladů a dokumentů, papírový odpad, sáčky jako obaly, (z papíru nebo z umělých hmot), fólie na balení z umělých hmot; (17) polotovary z umělých, (plastických) hmot, materiály a prostředky těsnící, ucpávací a izolační, izolační nátěry, materiál na podkládání z umělých hmot, polotovary ze syntetických pryskyřic, filtrační hmoty polozpracované, ohebné trubky nekovové; (18) kůže a náhražky, výrobky z kůže a náhražek, surové kůže a kožešiny, semiš, pokrývky z kožešin, kožená lepenka, kožená galanterie, kufrы a zavazadla, deštníky a slunečníky, hole, biče, sedlářské výrobky, kožené potahy a ozdoby na nábytek, objoky pro zvířata; (19) stavební materiály a hmoty nekovové, nekovové stavební konstrukce, polozpracované dřevo, kryty bazénů též přenosné, nekovové bazény, nekovové dlaždice, sklo na izolace pro stavby, nekovové střešní krytiny, nekovové lemování střech, lepenka pro stavební účely, nekovová lešení, nátěrové hmoty pro stavebnictví, nekovové obklady ve stavebnictví, obklady stěn a stropů, nekovové pláště budov, nekovové příčky, nekovové rámy pro skleníky, nekovová schodiště a schodnice, stavební sklo, izolační sklo pro stavby, tabulové sklo, panely pro stavby nekovové, žáruvzdorné materiály, nekovové okapní žlaby; (20) nábytek všeho druhu ze dřeva, kovu, rákosu, kůže nebo jiných hmot, nábytek čalouněný, nábytek pro bytové interiéry, pro školy, pro kanceláře, zejména skříně a skříňky, příbomíky, prádelníky, stoly, stolky pro počítače, psací a šicí stroje, stoličky k piánu, k psacím a šicím strojům, taburety, mycí stoly, křesla, židle, a to i skládací, houpací nebo otáčecí, police všeho druhu, regály a přihrádky, lenošky, pohovky, postele, dětské postýlky a kolébky, nábytkové kostry, pojízdné bufety a desertní stolky, držáky obrazů, záclonové držáky z kovu, držáky záclonových tyčí, stojany a stojánky na klobouky, na deštníky, na květináče, na noviny, na obrazy, na zbraně, na šaty, háčky na záclony, stojany na deštníky, hudební pulty, kadeřnická křesla, kolečka k nábytku nekovová, kolejničky na záclony, kostry židlí a křesel, kostry pohovek, kramské pulty, mřížky ke krubu, květinové stolky, lavičky, nemocniční lůžka, matrace i nafukovací, rolety k nábytku, zrcadla, zrcadla nábytková a toaletní s elektrickým osvětlením nebo bez něho, pláňová křesla, stolky a slunečníky, dětské ohrádky, zahradní židle, lavičky, sedátka, stoly, španělské stěny a zástěny, vitriny s dřevěnými rámy, věšáky na šaty, na klobouky, na klíče, zámky všeho druhu, kombinační, zapuštěné, pružinové, bezpečnostní, kromě zámků elektrických kovových nebo nekovových; (21) nádobí a náčiní pro domácnost nebo kuchyně (nikoliv z drahých kovů, ani

postříbřených nebo pozlacených kovů), zejména kuchyňské nádoby, vědra, kovové džbery, spadající do této třídy, malé přístroje k sekání, mletí, lisování s ručním pohonem, koše na odpadky, smetníky, pohárky z papíru a z umělých hmot, kartáček z kartáček, s výjimkou kartáčů jako součástí strojů, zubní kartáčky, též elektrické, smetáky, smetáčky a lopatky na smet, holící štětky, stojánky na štětky na holení, papírové tácky, brusné houby na kůži, utěrky na čištění, distributory toaletního papíru, kávové filtry mimo elektrických; (22) textilní materiály ze surových vláken, provazy, struny k technickým účelům, lana, motouzy z přírodních, umělých nebo plastických látek, provazové žebříky, sítě a stany, včetně stanů pro táboření, plachtovina, lodní a vozové plachty, pytle, čalounický materiál, zejména žině, surová textilní vlákna, vlasy; (23) vlákna pro textilní účely, spadající do této třídy; (24) tkaniny a textilní výrobky, zejména bavlněné tkaniny, např. samety, bavlněné zboží, potištěné či nikoliv, též barvené, tkané nebo bělené, záclonovina, košilové látky, stolní a ložní prádlo, zejména pokrývky, ubrusy a ubrusky, přikrývky a přehozy, ručníky; (25) oděvy dámské, pánské a dětské, konfekční i nekonfekční, sportovní soupravy, krátké kalhoty, šortky, bermudy, mikiny, trička, spodní prádlo dámské, pánské, dětské, koupací pláště a župany, kožešiny oděvy, oděvní doplňky, rukavice, punčochové zboží, společenská, sportovní, vycházková a domácí obuv; (26) galanterní zboží, textilní galanterie, výjma vláken a přízí, prýmků a prýmkářské zboží, krajky výšivky, šněrovadla, umělé květiny, zipy, spony, značky na prádlo, umělé vlasy a vousy, vlasové ozdoby, přičesky; (27) podlahové krytiny všeho druhu, koberce a rohože, gumové koberce, koberce z gutaperči a korku, koberce a rohože neklouzající pro koupelny a sprchy, běhouny, koberečky a předložky, linoleum a výrobky z linolea, podlahové potahy z kaučuku nebo z plastické hmoty, obklady podlah tepelné a/nebo zvukové izolační, rákosové rohože, rohožky ke dveřím, čalouny nástěnné jiné než textilní, plastické fólie ve formě tapet na obklady stěn, tapety nahrazující nástěnné malby; (28) hry, hračky, sportovní potřeby, spadající do této třídy, rybářské potřeby, vánoční ozdoby; (29) maso, ryby, drůbež a zvěřina a výrobky z nich, masové výtažky, masové paštiky, zelenina konzervovaná, sušená a zavařená, vejce, mléko a výrobky z vajec a mléka, oleje a jedlé tuky, tukové náhražky, texturované proteiny a směsi z nich pro humánní využití, přípravky pro zusušování požívatin, želírovací látky včetně substancí, želatina jedlá, žitné klíčky, ovoce, zmrazené, sušené, vařené a kandované, ovocná dřev, marmelády, hrozinky, sušené byliny, jejich výtažky a náhražky, hotová jídla (vyrobená z výše uvedených výrobků); (30) potraviny rostlinného původu, připravené pro konzumaci nebo konzervování, jakož i stimulanty pro zlepšení chutě potravin, mlynářské, těstářské, pekařské a cukrářské výrobky, potravinářské mouky, pro další zpracování, suroviny a polotovary pro pekárenskou a cukrářskou výrobu, výrobky zdravé a racionální výživy obsažené ve tř. 30, přírodní vlákniny, káva, kávové náhražky a přísady, čaj, kakao a kakaové přípravky a výrobky, čokoláda, rýže, cukr, med, sůl, droždí, kypřicí prášky, koření a jeho směsi, potravinářské dresingy a zahušťovače, dehydratovaná hotová jídla (vyrobená z potravin této třídy) a směsi k přípravě hotových jídel, mandlové těsto a marcipán, plnicí masy do pečiva, zmrzlina, potravinové doplňky ve formě práškových směsí, pastilek, bonbónů, prášků nebo žvýkaček, spadajících do této třídy, minerály, multiminerálové komplexy a stopové prvky jako doplňky výživy, trestí a výtažky do potravin, nikoliv pro lékařské účely; (31) výrobky a produkty zemědělské, zahradnické, lesní, čerstvé ovoce též jižní a zelenina, živé rostliny, keře, stromy a přírodní květiny, zvířecí krmivo, slad na výrobu piva a lihovin; (32) nealkoholické nápoje, zejména limonády, šumivé a jiné nealkoholické nápoje a přípravky na jejich výrobu též s ovocnou šťávou, minerální vody a přípravky na její výrobu, přírodní nebo umělé, nealkoholické nápoje obsahující kyselinu uhličitou, ovocné a zeleninové šťávy a nápoje, též obohacené vitamíny, multivitamíny nebo minerály, sorbety, sirupy a jiné přípravky k přípravě nápojů, zejména na výrobu sodovky a stolové vody, dietní, iontové a energetické nápoje, pivo, lehká piva a ležáky, též v netekuté formě, nealkoholické aperitivy, nealkoholická vína a šumivá nealkoholická vína pro děti; (33) vína, též nealkoholická, lihoviny, likéry, alkoholické esence a extrakty, medovina; (34) tabák a byliny na kouření, tabák šňupavý a žvýkačí, tabákové výrobky, potřeby pro kuřáky, cigaretové a doutníkové špičky a náustky, s výjimkou špiček a náustků z drahých kovů, doutníkové odřezávače, cigaretový papír a absorpční papíry do dýmek, dýmky a čističe dýmek, pouzdra na tabákové výrobky, tabatěrky, dózy na tabák a na cigarety, popelníky s výjimkou popelníků z drahých kovů; (35) reklama a propagace, inzerce, plakátování, prodeje v dražbě, předvádění zboží, rozmnožování propagačního materiálu, aranžování a výzdoba výkladních skříní, dovozní a vývozní agentura, výstavy nábytku; (36) zprostředkovatelská činnost v oblasti finančnictví, pojišťovnictví a celní deklarace; (37) stavební, stavebně-vybavovací a údržbářsko-opravárenská činnost, zejména zednické práce, čalounické práce, čalounění stěn, vybavování kanceláří a obchodů, instalace kuchyňské

výbavy, opravy a údržba nábytku, kladení podlahových krytin; (39) doprava, zejména automobilová, zvláště pak nákladními auty, balení zboží a jeho dodávání, doprava, zejména nábytku, jeho uskladňování a stěhování, pronájem parkoviště, pronájem skladišť, překládací zařízení, garážování včetně pronajímání, zasilatelství.

Třídy výrobků a služeb:

1, 2, 3, 4, 5, 6, 7, 8, 9, 10, 11, 12, 13, 14, 15, 16, 17, 18, 19, 20, 21, 22, 23, 24, 25, 26, 27, 28, 29, 30, 31, 32, 33, 34, 35, 36, 37, 39

(210) O-190372

(111) **267569**

(220) 09.12.2003

(151) 29.11.2004

(540) **CZECH NATIONAL SYMPHONY
ORCHESTRA**

(592) Slovní

(730) **Jan Hasenöhrl**, Vinohradská 1420/33, Praha 2, 12000, CZ

(740) Mgr. Roman Fojtásek, advokát, Vinohradská 6, Praha 2, 12000

(511) (9) nosiče informací magnetické a elektronické, zejména zvukových, zvukově-obrazových a obrazových záznamů, nahrané i nenahrané, multimediální aplikace, zejména elektronické informační publikace, časopisy a periodika, počítačový software nahraný, přístroje pro reprodukci zvuku; (35) marketing a propagační činnost v oblasti kultury, obchodní poradenství v oboru nosičů informací, propagační a nabídkové materiály, včetně jejich rozšiřování, inzertní a propagační služby, obchodní zastupování třetích subjektů; (41) pořádání a management koncertní a zábavní činnosti, zejména hudebních, hudebně-dramatických a dramatických pořadů, koncertů a vystoupení, včetně uměleckých a zábavních soutěží, nahrávky zvukových a zvukově-obrazových záznamů, dabing, výroba rozhlasových a televizních pořadů, půjčování a pronájem nahrávacích studií a koncertních sálů, zvukových a obrazových nahrávacích zařízení, nahraných zvukových nosičů, zvukově-obrazových a obrazových záznamů, hudebních nástrojů, hudebnin a notového materiálu, agenturní a zprostředkovatelská činnost v oblasti kultury, výchovná činnost v oblasti kultury, služby nahrávacího studia, organizování a vedení odborných seminářů, konferencí a symposií, odborná poradenská a konzultační činnost v oblasti kultury, zejména v oboru hudební, hudebně-dramatické a dramatické tvorby, zábavních pořadů, uměleckých a zábavních soutěží a hudebnin, včetně zvukových a zvukově-obrazových záznamů.

Třídy výrobků a služeb:

9, 35, 41

(210) O-198969

(111) **269075**

(220) 16.03.2004

(151) 26.01.2005

(540)



(594) Kombinovaná

(591) Barevná

(730) **PRIMA BILAVČÍK, s.r.o.**, 9. května 1182, Uherský Brod, 68801, CZ

(511) (9) měřicí přístroje mechanické, elektronické, optické, přístroje pro měření a metrologii.

Třídy výrobků a služeb:

9

(210) O-343725

(111) **269111**
(220) 22.03.2004
(151) 26.01.2005
(540)

SOLLUS

(592) Slovní
(730) **SOLLUS NÁBYTEK, s.r.o.**, č. p. 58, Tučapy, 68301, CZ
(740) Ing. Jarmila Javoříková, patentový zástupce, Slunečná 4566, Zlín, 76005
(511) (19) stavební materiály nekovové, polozpracované dřevo, pilařské výrobky, dřevěné deskové materiály, lamino, okna, dveře, parkety, dřevěné konstrukce, stavební dřevo, stavební plasty, stavební sklo; (20) nábytek všeho druhu spadající do této třídy, nábytkové doplňky - zrcadla, rámy apod., spadající do této třídy; (40) zpracování a úprava dřeva - truhlářství; (42) návrhářská, designerská a aranžerská činnost v oblasti nábytku a interiérů.

Třídy výrobků a služeb:
19, 20, 40, 42

(210) O-344657

(111) **269688**
(220) 04.12.2003
(151) 28.02.2005
(540)

ČESKÝ NÁRODNÍ SYMFONICKÝ ORCHESTR

(592) Slovní
(730) **Jan Hasenöhrl**, Vinohradská 1420/33, Praha 2, 12000, CZ
(740) Mgr. Roman Fojtásek, advokát, Vinohradská 6, Praha 2, 12000
(511) (9) nosiče informací magnetické a elektronické, zejména zvukových, zvukově-obrazových a obrazových záznamů, nahrané i nenahrané, multimediální aplikace, zejména elektronické informační publikace, časopisy a periodika, počítačový software nahraný, přístroje pro reprodukci zvuku; (35) marketing a propagační činnost v oblasti kultury, obchodní poradenství v oboru nosičů informací, propagační a nabídkové materiály, včetně jejich rozšiřování, inzertní a propagační služby, obchodní zastupování třetích subjektů; (41) pořádání a management koncertní a zábavní činnosti, zejména hudebních, hudebně-dramatických a dramatických pořadů, koncertů a vystoupení, včetně uměleckých a zábavních soutěží, nahrávky zvukových a zvukově-obrazových záznamů, dabing, výroba rozhlasových a televizních pořadů, půjčování a pronájem nahrávacích studií a koncertních sálů, zvukových a obrazových nahrávacích zařízení, nahraných zvukových nosičů, zvukově-obrazových a obrazových záznamů, hudebních nástrojů, hudebnin a notového materiálu, agenturní a zprostředkovatelská činnost v oblasti kultury, výchovná činnost v oblasti kultury, služby nahrávacího studia, organizování a vedení odborných seminářů, konferencí a sympozií, odborná poradenská a konzultační činnost v oblasti kultury, zejména v oboru hudební, hudebně-dramatické a dramatické tvorby, zábavních pořadů, uměleckých a zábavních soutěží a hudebnin, včetně zvukových a zvukově-obrazových záznamů.

Třídy výrobků a služeb:
9, 35, 41

(210) O-198873

(111) **271554**
(220) 14.05.2003
(151) 26.04.2005
(540)

REMOVER

(592) Slovní
(730) **NOVATO spol. s r.o.**, Uralská 770/6, Praha 6, 16000, CZ
(740) Ing. Marie Smrčková, patentový zástupce, Velflíkova 1431/10, Praha 6, Dejvice, 16000
(511) (1) chemické prostředky pro průmyslové účely na odstraňování nalepených žvýkaček z povrchů, např. z koberců, dlažby, linolea, oděvů a obuvi; (3) čisticí prostředky, zejména ve spreji, na čištění nalepených žvýkaček z povrchů, např. z koberců, dlažby, linolea, oděvů a obuvi.

Třídy výrobků a služeb:
1, 3

(210) O-191600

(111) **277910**
(220) 05.03.2004
(151) 23.01.2006
(540)

BAKESHOP PRAHA

(592) Slovní
(730) **BAKESHOP PRAHA, s.r.o.**, Kozi 1, Praha 1, 11000, CZ
(511) (30) káva, čaj, kakao, mouka a přípravky z obilnin, chléb, pečivo, cukrovinky, zmrzlina, koření, nálevy (k ochucení), led pro osvěžení; (43) služby zajišťující stravování a nápoje.

Třídy výrobků a služeb:
30, 43

(210) O-343872

(111) **280909**
(220) 13.11.2003
(151) 24.05.2006
(540)

E - CENTRUM

(594) Kombinovaná
(591) Barevná
(730) **E - Centrum a.s.**, Ježkova 944/9, Praha 3, Žižkov, 13000, CZ
(511) (35) průzkum trhu, poradenství v obchodní činnosti, obchodní a podnikatelské poradenství, daňové příznání (příprava a vyhotovení), účetnictví, zprostředkování obchodních kontaktů; (36) realitní kanceláře, správa nemovitostí, pronájem nemovitostí.

Třídy výrobků a služeb:
35, 36

(210) O-198054

(111) **333410**
(220) 26.04.2013
(151) 28.08.2013
(540)

PNEUFORM

(594) Kombinovaná
(730) **PNEUFORM Hulín, a.s.**, Kroměřížská 134, Hulín, 76824, CZ
(740) **PŘÍKRYL & BURDOVÁ** – patentová a známková kancelář, Mgr. Alena Burdová, Holešovská 1389, Hulín, 76824
(511) (6) konstrukce kovové pro výrobu pneumatik, formy kovové pro výrobu pneumatik, kontejnery kovové pro výrobu pneumatik; (7) lisovací stroje pro průmyslové účely, stroje a zařízení pro vulkanizaci a výrobu pneumatik, vulkanizační lisy pro výrobu pneumatik, formy pro výrobu pneumatik jako části strojů, kontejnery pro výrobu pneumatik jako části strojů; (42) konstrukční a inženýrské práce a služby související s vývojem a výrobou strojů, lisovacích strojů, zařízení a forem pro výrobu pneumatik.

Třídy výrobků a služeb:
6, 7, 42

(210) O-503942

(111) **334566**
(220) 25.04.2013
(151) 30.10.2013
(540)

SKZ REAL

(592) Slovní
(730) **SKZ REAL s.r.o.**, Tržní 110/17, Děčín IV - Podmokly, 40502, CZ
(511) (36) pojištění, služby finanční, služby peněžní, služby nemovitostní.

Třídy výrobků a služeb:
36
(210) O-503881

(111) **334676**
(220) 22.04.2013
(151) 06.11.2013
(540)



(594) Kombinovaná
(591) Barevná
(730) **Natočvideo s.r.o.**, Křížkova 226/16, Praha 8, Karlín, 18600, CZ
(740) PROPATENT, Ing. Vlasta Sedláčková, patentový zástupce, Pod Pekařkou 107/1, Praha 4, Podolí, 14700
(511) (9) filmy, aparáty a přístroje vědecké, geodetické, elektrické v rámci této třídy, elektronické, fotografické, filmové, optické, přístroje pro vážení, měření, signalizaci, kontrolu, záchranu a přístroje učební, aparáty pro záznam, převod, přenos, reprodukci zvuku nebo obrazu, telefony, záznamníky, faxy, magnetické suporty zvukových záznamů, automatické distributory a mechanismy na mince, zapisovací pokladny, kalkulační stroje, přístroje pro zpracování informací a počítače včetně jejich jednotlivých součástí a náhradních dílů, nosiče záznamů nahrané i nenahrané, televizní a audiovizuální programy a audioprogramy na nosičích, videoprogramy na nosičích, videokazety nahrané i nenahrané, audiokazety nahrané i nenahrané, audiovizuální díla a hudební díla na nosičích, CD disky, programové vybavení pro počítače, software na nosičích, databáze, databázové produkty, informace a záznamy v elektronické podobě informace a záznamy na jakémkoli nosiči spadající do třídy 9, data, databáze a informace v elektronických, datových, informačních a telekomunikačních sítích všeho druhu, související software a hardware, elektronické sítě, multimediální aplikace, multimediální nebo informační katalogy, elektronické časopisy, elektronická periodika a knihy v elektronické podobě, počítačové hry, pohledy ilustrované se zvukovou nahrávkou, hlavolamy elektrické nebo elektronické, hrací skříně uváděné v činnosti vhozením mince, reklamní přístroje na střídavé obrazy, reklama světelná, reklamní světelné přístroje, zábavné pořady hudební na nosičích; (16) kancelářské potřeby a výrobky z papíru, patřící do této třídy, lepenka a výrobky z těchto materiálů, fotografie, umělohmotné tašky, periodické a neperiodické tiskoviny všeho druhu, databázové produkty v papírové formě, tiskářenské výrobky, písma pro tiskárny, štočky, potřeby pro knižní vazby, materiál pro umělce, psací stroje, učební pomůcky, plastické obaly obecně, obalové materiály z plastických hmot, propagační materiály zařazené do třídy 16; (35) inzertní, reklamní a propagační činnost, poskytování informačních produktů reklamního charakteru, multimediálních informací v oblasti obchodu, marketing, využití Internetu v oblastech komerčních Internetových médií a vyhledávacích služeb, on-line inzerce, činnost reklamní agentury, zprostředkování v obchodních vztazích, obchodu a průmyslu, merchandising; (38) výměna zpráv, šíření a výměna informací a zpráv, získávání zpráv a informací, šíření elektronických časopisů, informací, elektronických periodik a knih v elektronické podobě prostřednictvím počítačové sítě, zejména Internetu, pomocí satelitů a jiné organizační a technické zabezpečování televizního vysílání, komunikace, poradenská činnost v oblasti sdělovacích prostředků, zpravodajské služby, televizní vysílání prostřednictvím satelitů a kabelových rozvodů, šíření filmových a televizních programů; (41) nakladatelství a vydavatelství, ediční činnost, publikační činnost, nahrávání nosičů zvukových nebo obrazově zvukových, půjčování nahraných zvukových a zvukově obrazových záznamů, výroba, tvorba a šíření audiovizuálních děl, TV produkce, filmová produkce, televizní výroba programů, tvorba programů, tvorba a výroba televizních a audiovizuálních programů, agenturní činnost v oblasti kultury, zprostředkování v oblasti kultury, výchovy, zábavy a sportu, výchovná, vzdělávací, soutěžní a zábavní činnost, organizace, provozování a provádění her a soutěží i veřejných.

Třídy výrobků a služeb:
9, 16, 35, 38, 41

(210) O-503782

(111) **334793**
(220) 19.04.2013
(151) 13.11.2013
(540)

terafix

(594) Slovní grafická
(730) **WT WINTECH a.s.**, Seifertova 2834/33, Přerov, Přerov I-Město, 75002, CZ
(740) Ing. Petr Soukup, patentový zástupce, tř. Svobody 43/39, Olomouc, 77900
(511) (6) konstrukční systémy z oceli, lehkých kovů a jejich slitin určené pro uchycení a upevnění obkladů interiérů a exteriérů staveb, zejména pro podlahy teras budov.

Třídy výrobků a služeb:
6

(210) O-503726

(111) **334855**
(220) 24.04.2013
(151) 20.11.2013
(540)

MOBILEO

(592) Slovní
(730) **BNP Paribas Cardif Pojišťovna, a.s.**, Boudníkova 2506/1, Praha 8, Libeň, 18000, CZ
(511) (35) marketing, prodej po telefonu (telemarketing) - pojištění, marketingové studie; (36) pojistky (uzavírání), zprostředkování pojištění; (37) telefony (instalace a opravy).

Třídy výrobků a služeb:
35, 36, 37

(210) O-503871

(111) **334934**
(220) 17.04.2013
(151) 27.11.2013
(540)



(594) Kombinovaná
(591) Barevná
(730) **Uzeniny Příbram, a.s.**, Antala Staška 1670/80, Praha 4, Krč, 14000, CZ
(740) Langrova, s.r.o., Skřetova 1011/48, Plzeň, Jižní Předměstí, 30100
(511) (29) maso, ryby, drůbež a zvěřina, masné výrobky, masné výtahy, masové konzervy, paštiky, masné pomazánky, uzeniny, tepelně zpracované masné výrobky, veškeré zabijačkové výrobky, sádlo, slanina; (40) řeznictví, zpracování masa a masných výrobků; (43) hostinská činnost, stravovací a ubytovací služby.

Třídy výrobků a služeb:
29, 40, 43

(210) O-503623

(111) **334941**
(220) 22.04.2013
(151) 27.11.2013
(540)

Zlatá VOD-KA

(592) Slovní
(730) **Exponex s.r.o.**, Janouškova 2015/1a, Brno, Černá Pole, 61300, CZ
(511) (35) propagační činnost, reklama, pomoc při řízení obchodní činnosti, obchodní administrativa, kancelářské práce; (41) výchova, vzdělávání, zábava, sportovní a kulturní aktivity; (42) vědecké a technologické služby a související výzkum a projektování, analytické a výzkumné služby v průmyslu, navrhování a vývoj počítačového hardwaru a softwaru.

Třídy výrobků a služeb:

35, 41, 42
(210) O-503750

Třídy výrobků a služeb:
11, 20, 35
(210) O-503738

(111) **335557**
(220) 23.04.2013
(151) 03.01.2014
(540)



(111) **335139**
(220) 28.12.2012
(151) 11.12.2013
(540)



(594) Kombinovaná
(730) **Volter s.r.o.**, Žitná 570/26, Praha 2, Nové Město, 12000, CZ
(511) (10) přístroje a nástroje chirurgické, zubní a veterinářské, umělé údy, oči a zuby, ortopedické pomůcky, materiál na sešívání ran; (12) vozidla, dopravní prostředky pozemní, vzdušné nebo vodní; (18) kůže, imitace kůže, výrobky z těchto materiálů, kufry a zavazadla, deštníky, slunečníky a hole; (28) potřeby pro gymnastiku a sport; (35) propagační činnost, reklama, pomoc při řízení obchodní činnosti, obchodní administrativa, kancelářské práce; (39) doprava, balení a skladování zboží, organizování cest; (41) výchova, vzdělávání, zábava, sportovní a kulturní aktivity.

Třídy výrobků a služeb:

10, 12, 18, 28, 35, 39, 41
(210) O-500760

(111) **335548**
(220) 19.04.2013
(151) 03.01.2014
(540)



(594) Kombinovaná
(730) **Mrázek Jiří BcA.**, U Nesyčky 1333/15, Praha 5, 15000, CZ
(740) Šlauf advokátní kancelář, s.r.o., JUDr. Libor Šlauf, Národní 6, Praha 1, 11000
(511) (11) svítidla všeho druhu, lustry, lampy a osvětlovací tělesa s příslušenstvím; (20) nábytek všeho druhu a bytové zařízení, pohovky, gauče, křesla, podnožky, konferenční stoly, skladové regály, poličky na knihy, skříně, skřínky, obrazové rámy, zrcadla, stoly pod televizi, stoly pod video, točny pod televizi, postele, stojany do předsíně na věšení oděvů (nábytek), stojany na kabáty, koupelnový nábytek a jeho příslušenství, držadla, rukojeti a kliky spadající do této třídy, umělecké truhlářské a umělecko-řemeslné výrobky spadající do této třídy; (35) služby reklamní, služby manažerské a služby propagační.

(594) Kombinovaná
(730) **Teurine Markéta**, Karbenská 10, Krnov, 79401, CZ
(740) Mgr. Michaela Chytilová, Nad spádem 641/20, Praha 4, Podolí, 14700
(511) (35) marketing, marketing vztahů, pořádání obchodních setkání za účelem vytváření sítí a budování obchodních vztahů, pořádání, vedení nebo organizování obchodních akcí, pořádání obchodních prezentací nebo příležitostí pro vytvoření obchodních sítí a obchodních příležitostí, pořádání, vedení nebo organizování schůzí, klubů, akcí nebo výstav k usnadnění vytváření sítí a pro vytváření obchodních příležitostí, obchodních prezentací, obchodních vztahů nebo obchodních doporučení vztahujících se k nákupu a prodeji zboží a služeb, pořádání a vedení obchodních ukázek, reklamní služby, obchodní reklamní služby, podnikatelské poradenství, konzultace v oblasti podnikání, služby týkající se rozvoje podnikání, franchising, marchendasing, služby v oblasti obchodního řízení, služby zajišťující obchodní propagaci, obchodní průzkum, sestavování obchodních adresářů, vyhodnocování obchodních příležitostí, obchodní informace, obchodní šetření, manažerská pomoc pro podporu obchodní činnosti, propagační služby vztahující se k podnikání, poskytování obchodních informací, systémů nebo obchodních expertíz vztahujících se k obchodním sítím, představením, vztahům nebo doporučením, obchodní informační služby, pořádání a organizace obchodních a prodejních výstav, veletrhů a doprovodných propagačních a reklamních akcí, vše výše uvedené i ve verzi on-line prostřednictvím sítí nebo Internetu, vytváření obchodních sítí, marketing prostřednictvím sítí, propagační služby nebo služby obchodní propagace poskytované přes Internet, poskytování on-line obchodních informačních adresářů na Internetu nebo prostřednictvím obdobné sítě, personální poradenství, poradenství v oblasti lidských zdrojů, poradenství v oblasti systému výběru, motivace a hodnocení zaměstnanců, poradenství v oblasti poskytování zaměstnaneckých výhod, průzkumy motivace zaměstnanců, poradenství v oblasti personálního auditu a tvorby příznivého sociálního klimatu na pracovišti, vyhledávání, výběr a odborné posouzení nově přijímaných pracovníků, služby v oblasti odborného posouzení potenciálu osobnosti, poradenská činnost v oblasti rozvoje osobnosti a koučování, personální agentury, poradenství při výběru managerů, recruitment, zprostředkování zaměstnání, pracovní agentura, činnost podnikatelských, ekonomických a organizačních poradců, činnost účetních poradců, vedení účetnictví a daňové evidence, dodavatelské služby pro třetí osoby, dražby, administrativní služby, služby v oblasti mezd a platů, reklamní, propagační a inzertní činnost; (38) šíření elektronických informací, šíření periodik a neperiodik v elektronické podobě, šíření tiskovin pomocí počítačových a obdobných sítí, elektronická komunikace, poskytování informačních služeb na internetu; (41) vzdělávání, školení, zábava, sportovní a kulturní činnosti, pořádání, vedení nebo organizování kolokvií, konferencí, kongresů, seminářů, sympozií nebo pracovních setkání, nakladatelská a vydavatelská činnost, výstavy nikoli pro komerční účely, webináře, školení on-line, pracovní setkání on-line, producentské služby, praktický výcvik.

Třídy výrobků a služeb:
35, 38, 41
(210) O-503806

(111) **335576**
(220) 03.05.2013
(151) 03.01.2014
(540)

Dialog Jessenius

(592) Slovní
(730) **Dialog Jessenius o.p.s.**, Újezd 450/40, Praha 1, Malá Strana, 11800, CZ
(511) (9) veškeré nosiče informací v rozsahu třídy 9 jako např. nahané a nenahané magnetické záznamy, audiovizuální díla na nosičích, CD disky, audio a videokazety, filmy, gramofonové desky, DVD; (16) tiskoviny všeho druhu zařazené do třídy 16 jako propagační tiskoviny a materiály, fotografie, plakáty, samolepky; (35) veškeré služby v rozsahu třídy 35 jako např. propagační služby, reklama, reklama on-line v počítačové síti, inzerce poštou, příprava inzertních sloupků, aktualizování reklamních materiálů, rozšiřování reklamních nebo inzertních materiálů, služby v oblasti grafické úpravy pro reklamní účely, styky s veřejností, vydávání reklamních nebo náborových propagačních a inzertních textů, venkovní reklama, vzorky zboží (distribuce); (36) veřejná sbírka, organizování finančních sbírek na dobročinné účely; (41) výchova, vzdělávání, zábava, sportovní a kulturní akce, umělecká činnost, kulturní tvorba, včetně veřejných vystoupení, zprostředkovatelská činnost v oblasti kultury, nakladatelská a vydavatelská činnost, vydávání knih, fotografování, plánování a organizování večírků, vzdělávací akce; (44) prevence, léčba a resocializace osob ohrožených zdraví škodlivými látkami; (45) sociální služby.

Třídy výrobků a služeb:
9, 16, 35, 36, 41, 44, 45

(210) O-504072

(111) **335820**
(220) 14.05.2013
(151) 09.01.2014
(540)

SynCare je dotykem medicíny v kosmetické péči

(592) Slovní
(730) **SynCare Plus, s.r.o.**, Vranovská 70, Brno, 61400, CZ
(740) Mgr. Jakub Šrámek, advokát, Hlinky 155/86, Brno, Staré Brno, 60300
(511) (3) přípravky prací a bělicí, čistící, odmašťovací, mýdlo, výrobky kosmetické, voňavkářské včetně surovin a polotovarů pro výrobu těchto přípravků, éterické oleje, vodičky na vlasy, zubní pasty, prášky, želatina pro potravinářské účely, barvy na vlasy, veškeré přípravky a prostředky spadající do této třídy určené pro použití v souvislosti s výrobou kosmetiky; (35) inzertní a reklamní činnost, poskytování pomoci při provozu obchodu, obstaravatelská činnost zejména v oblasti prodeje kosmetických výrobků všeho druhu, distribuce prospektů a vzorků vztahujících se k této činnosti; (40) obstaravatelská činnost zejména v oblasti výroby kosmetických výrobků všeho druhu, poradenská činnost v oblasti výroby kosmetických výrobků všeho druhu; (42) výzkum, vývoj v oblasti výroby kosmetických výrobků všeho druhu.

Třídy výrobků a služeb:
3, 35, 40, 42

(210) O-504358

(111) **335821**
(220) 14.05.2013
(151) 09.01.2014
(540)



(594) Kombinovaná
(730) **SynCare Plus, s.r.o.**, Vranovská 70, Brno, 61400, CZ
(740) Mgr. Jakub Šrámek, advokát, Hlinky 155/86, Brno, Staré Brno, 60300
(511) (3) přípravky prací a bělicí, čistící, odmašťovací, mýdlo, výrobky kosmetické, voňavkářské včetně surovin a polotovarů pro výrobu těchto přípravků, éterické oleje, vodičky na vlasy, zubní pasty, prášky, želatina pro

potravinářské účely, barvy na vlasy, veškeré přípravky a prostředky spadající do této třídy určené pro použití v souvislosti s výrobou kosmetiky; (35) inzertní a reklamní činnost, poskytování pomoci při provozu obchodu, obstaravatelská činnost zejména v oblasti prodeje kosmetických výrobků všeho druhu, distribuce prospektů a vzorků vztahujících se k této činnosti; (40) obstaravatelská činnost zejména v oblasti výroby kosmetických výrobků všeho druhu, poradenská činnost v oblasti výroby kosmetických výrobků všeho druhu; (42) výzkum, vývoj v oblasti výroby kosmetických výrobků všeho druhu.

Třídy výrobků a služeb:
3, 35, 40, 42

(210) O-504359

(111) **335827**
(220) 20.05.2013
(151) 09.01.2014
(540)

SUNDECK

(592) Slovní
(730) **SUNDECK s.r.o.**, náměstí 14. října 1307/2, Praha 5, Smíchov, 15000, CZ
(740) JUDr. Aleš Zábřeh, advokát, Na Beránce 57/2, Praha 6, Dejvice, 16000
(511) (4) elektrina, zejména elektrina vyrobiteľná z obnovitelných zdrojů, elektrická energie, teplo a pára; (37) stavebnictví a instalační práce, zejména instalace fotovoltaických panelů a instalace světelných zdrojů veřejného osvětlení; (44) zemědělské, pěstitelské, lesnické a zahradnické služby.

Třídy výrobků a služeb:
4, 37, 44

(210) O-504541

(111) **335830**
(220) 28.05.2013
(151) 09.01.2014
(540)

vinařství Rochůz

(592) Slovní
(730) **Hlaváček Radim Ing.**, Mikulandská 133/3, Praha 1 - Nové Město, 11000, CZ
(740) Mgr. David Müller, patentový zástupce, Filipova 2016/6, Praha 4, Chodov, 14800
(511) (32) nealkoholické nápoje, jako hroznový mošt; (33) alkoholické nápoje s výjimkou piva, zejména vína všeho druhu, včetně odrůdových révoých vín, archivů, vín šumivých, perlivých a sektů, vína pro trávení, vinné nápoje a vinné stříky; (35) poradenství v obchodní činnosti v oboru vinařství a somelierství, včetně propagace, marketing; (43) agroturistika (služby v oblasti stravování a ubytování), vinařská turistika (degustace vína, návštěva sklepa, pohoštění).

Třídy výrobků a služeb:
32, 33, 35, 43

(210) O-504786

(111) **335847**
(220) 12.06.2013
(151) 09.01.2014
(540)

Bandur

(592) Slovní
(730) **BEAS, a.s.**, 89, Choustníkovo Hradiště, 54442, CZ
(511) (30) pekařské, mlynářské a cukrářské výrobky, chléb, pečivo, rohlíky, housky, cukrovinky, mouka a přípravky z obilovin.

Třídy výrobků a služeb:
30

(210) O-505213

(111) **335939**
(220) 23.08.2013
(151) 17.01.2014
(540)



(594) Kombinovaná
(591) Barevná
(730) **LASTING SPORT, s.r.o.**, Mánesova 1770, Sokolov, 35605, CZ
(511) (25) oděvy, oděvy (potítka), ponožky, potítka, prádlo spodní, prádlo (spodní) pohlcující pot, rukavice, spodky, trička, vesty.
Třídy výrobků a služeb:
25
(210) O-507020

(111) **336023**
(220) 21.04.2013
(151) 22.01.2014
(540)



(594) Kombinovaná
(591) Barevná
(730) **Kovář Jiří**, Bohuslavice 51, Bohuslavice, 58865, CZ
(740) **RETROPATENT s.r.o.**, Dobiášova 1246/29, Liberec, Liberec VI-Rochlice, 46006
(511) (3) přípravky pro bělení a jiné prací prostředky, přípravky pro čištění, leštění, odmašťování a broušení, mýdla, parfumerie, vonné oleje, kosmetika, vlasové vody (lotions), zubní pasty; (33) alkoholické nápoje (s výjimkou pív); (35) propagační činnost, reklama, pomoc při řízení obchodní činnosti, obchodní administrativa, kancelářské práce, velkoobchodní a maloobchodní činnost v oblasti přírodní kosmetiky, svíček, hraček, papírenského zboží, nápojů a potravin, provozování maloobchodních prodejen a obchodních domů a internetový obchod s výrobky ve třídách 1 až 34, přeskupování různého zboží (kromě jejich přepravy) pro třetí osoby za účelem umožnit spotřebiteli, aby si tyto výrobky mohl pohodlně prohlížet a nakupovat, zprostředkování obchodu ve třídách 1 až 34; (43) služby zajišťující stravování a nápoje, dočasné ubytování.
Třídy výrobků a služeb:
3, 33, 35, 43
(210) O-503745

(111) **336086**
(220) 24.06.2013
(151) 22.01.2014
(540)



(594) Kombinovaná
(730) **Hájek Zdeněk**, Chotěbuzská 460, Chotěbuz, 73561, CZ
(511) (37) údržba a opravy motorů vozidel, údržba a opravy řídicích jednotek vozidel, ladění motorů vozidel, diagnostika řídicích jednotek vozidel za účelem údržby a oprav vozidel, tuning (seřizování výkonu vozidel a zvyšování výkonu vozidel), údržba a opravy vozidel, poradenství v oblasti údržby a oprav vozidel, přestavba vozidel za účelem zvýšení výkonu; (42) aktualizace software, úprava software, úprava software řídicích jednotek vozidel, instalace software, obnova počítačových programů (regenerace), konzultace v oblasti počítačového softwaru, počítačové systémové analýzy, zkoušky materiálu, technická kontrola vozidel, kalibrování (měření), měření výkonu motorů, technické posudky, expertizy a návrhy technických úprav za účelem zvýšení výkonu vozidel.
Třídy výrobků a služeb:
37, 42
(210) O-505494

(111) **336431**
(220) 29.04.2013
(151) 12.02.2014
(540)

REMYOS s.r.o.

(592) Slovní
(730) **REMYOS s.r.o.**, Mostecká 361, Vsetín, 75501, CZ
(511) (10) ortopedické potřeby; (28) potřeby pro gymnastiku a sport, které nejsou uvedeny v jiných třídách; (41) výchova, vzdělávání, zábava, sportovní a kulturní aktivity; (44) lékařské služby, péče o hygienu a krásu osob a zvířat.
Třídy výrobků a služeb:
10, 28, 41, 44
(210) O-503989

(111) **336553**
(220) 29.04.2013
(151) 19.02.2014
(540)



(594) Kombinovaná
(730) **FALKY, spol. s r.o.**, Kaštanová 637/141e, Brno, Horní Heršpice, 61700, CZ
(740) **INPARTNERS GROUP, Ing. Dušan Kendereški**, Tuřanka 1519/115a, Brno, Slatina, 62700
(511) (33) vína, lihoviny, zejména vinné destiláty, aperitivy, alkoholické nápoje s výjimkou pív, zejména výtažky z ovoce alkoholické, mošty s alkoholem; (35) pomoc při obchodní činnosti, propagační činnost, veletrhy pro obchodní a reklamní účely, organizování výstav komerčních a reklamních, doprovodné, prezentační a reklamní programy, provádění aukcí a vedení dražeb, zejména vín, distribuce vzorků zboží, odborné obchodní poradenství, elektronický obchod s vínem; (39) zásilková služba - zaslání vín.

Třídy výrobků a služeb:
33, 35, 39

(210) O-503992

(111) **336859**
(220) 14.03.2013
(151) 05.03.2014
(540)

kraenzle

(592) Slovní
(730) **KRÁNZLE spol. s r.o.**, Sportovní 630/13, Karlovy Vary, 36009, CZ
(511) (7) vysokotlaké čisticí přístroje, příslušenství vysokotlakých čisticích přístrojů, náhradní díly vysokotlakých čisticích přístrojů, mechanické zametací stroje spadající do této třídy, příslušenství a náhradní díly mechanických zametacích strojů spadajících do této třídy, vysavače, příslušenství a náhradní díly vysavačů, vše v rámci této třídy; (35) reklamní činnosti, vydávání a aktualizování reklamních materiálů, zprostředkování obchodu se zbožím uvedeným ve třídě 7, obchodní poradenství; (37) pronájem strojů, uvedených ve třídě 7, opravárenský servis, montáž, opravy a údržby strojů, uvedených ve třídě 7.

Třídy výrobků a služeb:
7, 35, 37

(210) O-502623

(111) **336948**
(220) 29.04.2013
(151) 05.03.2014
(540)



(594) Kombinovaná
(730) **Javorský Josef**, Svárovce 1240, Zlín - Malenovice, 76302, CZ
Pátek Václav, Ostrata 70, Zlín, 76311, CZ
(511) (25) obuv; (28) sportovní potřeby, které nejsou uvedeny v jiných třídách.

Třídy výrobků a služeb:
25, 28

(210) O-503985

(111) **337004**
(220) 31.07.2013
(151) 05.03.2014
(540)



(594) Kombinovaná
(730) **Nionex a.s.**, Malá Štěpánská 542/14, Praha 2, Nové Město, 12000, CZ
(740) Mgr. Přemysl Hašlar, advokát, Tábořská 922, Mladá Boleslav, 29301
(511) (2) barvy, nátěry, laky, ochranné výrobky proti korozi a proti deteriorizaci dřeva, barviva, mořidla, přírodní pryskyřice v surovém stavu, kovy listkové a práškové pro malíře, dekoratéry a umělce; (6) obecné kovy a jejich slitiny, kovové stavební materiály, kovové stavební materiály přenosné, kovové materiály pro železnice, kovové kabely a dráty neelektrické, kovové potřeby zámečnické a klempířské, kovové trubky, sejfy, kovové výrobky, které nejsou uvedeny v jiných třídách; (7) stroje a obráběcí stroje, motory (s výjimkou motorů pro pozemní vozidla), spojky a transmisní zařízení mimo ty, které jsou pro pozemní vozidla, zemědělské nástroje, kromě nástrojů

poháněných ručně, líně pro vejce, prodejní automaty; (9) přístroje a nástroje vědecké, námořní, geodetické, fotografické, filmové, optické, přístroje pro vážení, měření, signalizaci, kontrolu (inspekci), záchranu a přístroje pro vyučování, přístroje a nástroje pro vedení, přepínání, přeměnu, akumulaci, regulaci nebo řízení elektrického proudu, přístroje pro záznam, převod, reprodukci zvuku nebo obrazu, nosiče dat magnetické, záznamové disky, kompaktní disky, DVD a ostatní digitální záznamové nosiče, ústrojí pro přístroje na mince, pokladny registrační, kalkulačky, zařízení na zpracování dat, počítače, počítačový software, hasicí přístroje; (17) kaučuk, gutaperča, guma, azbest, slída a výrobky z těchto materiálů, které nejsou zahrnuty do jiných tříd, polotovary z plastických hmot, materiály těsnící, ucpávací a izolační, ohebné trubky nekovové; (19) stavební materiály nekovové, neohebné trubky nekovové pro stavebnictví, asfalt, směla, přenosné konstrukce nekovové, nekovové pomníky; (37) stavebnictví, opravy, instalační služby; (40) zpracování materiálů; (42) vědecké a technologické služby a související výzkum a projektování, analytické a výzkumné služby v průmyslu, navrhování a vývoj počítačového hardwaru a softwaru.

Třídy výrobků a služeb:
2, 6, 7, 9, 17, 19, 37, 40, 42

(210) O-506437

(111) **337010**
(220) 01.08.2013
(151) 05.03.2014
(540)



(594) Kombinovaná
(730) **Crystal BOHEMIA, a.s.**, Jiráskova 223/19, Poděbrady, Poděbrady III, 29001, CZ
(740) Mgr. Jaroslav Ungr, 264, Újezd, 26761
(511) (14) vzácné kovy a jejich slitiny a výrobky z těchto látek nebo postříbřeného nebo pozlaceného kovu, klenoty, bižuterie, drahokamy, hodinářské potřeby, chronometrické přístroje.

Třídy výrobků a služeb:
14

(210) O-506497

(111) **337068**
(220) 22.04.2013
(151) 12.03.2014
(540)



(594) Kombinovaná
(730) **GM electronic, spol. s r.o.**, Křižíkova 147/77, Praha 8 - Karlín, 18600, CZ
(511) (7) stroje a obráběcí stroje zahrnuté do třídy 7, motory (s výjimkou motorů pro pozemní vozidla), části motorů (všeho druhu), čisticí elektrické stroje a přístroje, soukolí a hnací řemeny, zemědělské nástroje, kromě nástrojů poháněných ručně, maznice, kuchyňské elektromechanické přístroje pro domácnost (drtiče, mixéry, slehače, mlýnky, elektrické kuchyňské roboty), elektrické přístroje na sušení ovoce a zeleniny, strojní řezné nástroje, pračky na prádlo, myčky nádobí, vysavače, leštiče i parket, dopravníky pásové a

pneumatické, svářeči přístroje; (9) telekomunikační zařízení a přístroje, spotřební elektronika, audio a video přístroje a příslušenství, kancelářská technika a w i elektronika, kopírovací stroje, poplašná zařízení, baterie, prodlužovací přírady a zásuvky, koaxiální kabely a vodiče, svítlny, nabíječe a zdroje, konektory, anténní technika, monitorovací technika, audio a video přijímače, videotechnika, rádia, televizní přijímače, hifi-technika, video přehrávače a nahrávače, satelitní přijímače, kazety, anténní technika, satelitní technika, přístroje pro vážení, měření, signalizaci, kontrolu (inspekci), záchranu a přístroje pro vyučování, pouzdra na nástroje a přístroje spadající do třídy 9, počítače a jejich příslušenství, telefonní přístroje a jejich příslušenství; (11) přístroje a zařízení osvětlovací a topná a ohřívací, na výrobu páry, k vaření, chlazení, sušení, větrání, ventilaci a klimatizaci, včetně součástí a příslušenství, zejména lampy, světla, světlomety, chladničky, mrazničky, mrazicí pulty, sušičky, přístroje na sušení ovoce a zeleniny vysoušeče vlasů a ostatní přístroje na úpravu vlasů, kuchyňské sporáky, mikrovlnné trouby, vařiče, varná tělesa, grily a ostatní ohříváče, přístroje na přípravu kávy nebo čaje, opékače topinek, ponorné fritézy, chladicí nádoby, rozvod vody a sanitární zařízení, elektrické hrnce, tlakové výměníky tepla, krby, elektrické lampičky, noční lampičky, girlandy pro vánoční stromek, oděvy vyhřívávané elektricky, varné náčiní elektrické; (16) kancelářské stroje a přístroje, zejména psací stroje a jejich příslušenství, drobná kancelářská technika a pomůcky, kalkulačky, kancelářské potřeby; (28) hry, hračky, tělocvičné a sportovní nářadí a náčiní zahrnuté do třídy 28, rybářské potřeby (s výjimkou sítí), vánoční ozdoby s výjimkou osvětlení a cukrovinek, elektronické hračky, elektronické hry s výjimkou her používaných výhradně s TV přijímačem, pexesa, hrací karty, puzzle; (35) propagační činnost, reklama, pomoc při řízení obchodní činnosti, obchodní administrativa, kancelářské práce, pomoc při provozu řízení podniku, pomoc při provozování obchodů a obchodních činností průmyslového nebo obchodního podniku, služby reklamních kanceláří, které se zabývají hlavně sdělováním veřejnosti, prohlášeními nebo inzeráty a používají všechny možné prostředky sdělovací, týkající se zboží ve tř. 1-34 a služeb ve tř. 35-45, shromažďování, ve prospěch ostatních, různého zboží (s výjimkou přepravy tohoto zboží) tak, aby si zákazníci mohli toto zboží pohodlně prohlédnout a nakoupit, prostřednictvím maloobchodů a velkoobchodů, pomocí objednávkových katalogů nebo elektronických médií, například prostřednictvím internetových stránek nebo teleshopingu, služby, které zahrnují záznam, přepis, vypracování, kompilaci (shromažďování dokumentů), přenášení nebo systematizaci písemných sdělení a záznamů, jakož i kompilaci matematických a statistických údajů, služby reklamních agentur, jakož i služby, jako jsou distribuce prospektů přímo nebo poštou nebo distribuce vzorků, služby týkající se reklamy jako služby týkající se bankovních půjček nebo reklam rozhlasem, služby související s provozem nebo se správou obchodů v obchodním nebo průmyslovém podniku.

Třídy výrobků a služeb:
7, 9, 11, 16, 28, 35

(210) O-503768

(111) **337073**
(220) 29.04.2013
(151) 12.03.2014
(540)



(594) Kombinovaná
(591) Barevná
(730) **Hasenöhrl Jan**, Vinohradská 1420/33, Praha 2, 12000, CZ
(740) Mgr. Roman Fojtášek, advokát, Vinohradská 6, Praha 2, 12000
(511) (9) informace, data a databáze a informační produkty na magnetických a optických nosičích všeho druhu, zejména nahrané a nenahrané nosiče informací magnetické a elektronické, nosiče zvukových, zvukově-obrazových a obrazových záznamů, multimediální aplikace, kompaktní disky, pásky se zvukovými záznamy, 3D animace, elektronické informační publikace, časopisy, odborné publikace a periodika, nahraný počítačový software, přístroje pro reprodukci zvuku a obrazu, přístroje pro snímání, záznam a reprodukci zvuku a obrazu, včetně jejich příslušenství; (16)

odborné a informační publikace a texty na papírových nosičích, zejména brožury a hudebniny, notový materiál včetně partitur a zpěvníků, propagační tiskoviny, letáky, texty, fotografie a fotografická alba, zejména z oboru hudební, hudebně-dramatické, filmové a divadelní tvorby, plakáty a papírové reklamní desky a poutače, etikety (vyjma textilních), reprodukce a grafiky, diáře a kalendáře, blahopřání, obaly z papíru a plastu, například etuje, desky a tašky, propagační a upomínkové předměty z papíru; (35) marketing a propagační činnost v oblasti kultury, obchodní poradenství v oboru nosičů informací, řízení reklamní a propagační činnosti, poskytování informačních produktů na papírových a elektronických nosičích, včetně multimediálních informací pro reklamní a inzertní účely, styky s veřejností, on-line inzerce a propagace v počítačové síti Internet, zajišťování propagačních a informačních materiálů na papírových a elektronických nosičích včetně jejich zpracování, inzertní a propagační služby, služby obchodního zastupování třetích subjektů, zprostředkovatelská činnost v oblasti mediálního průmyslu, například zprostředkování reklamy, inzerce, propagace a komerčních informací, poradenské a konzultační služby v oboru propagace a inzerce, management koncertní, divadelní, výchovné a zábavní činnosti, odborné informace, konzultace a poradenství v rámci služeb zahrnutých v této třídě; (38) šíření uměleckých děl, zejména hudebních, včetně zvukových, zvukově-obrazových a obrazových záznamů po sítích, rozšiřování propagačních a informačních materiálů pomocí informačních sítí, odborné informace a poradenství v rámci služeb zahrnutých v této třídě; (41) zprostředkovatelská a agenturní činnost a zpravodajské služby v oblasti kultury a vzdělávání, interpretace hudebního umění, pořádání koncertní, divadelní, výchovné a zábavní činnosti, zejména hudebních, hudebně-dramatických, dramatických a baletních pořadů, orchestrálních a komorních koncertů a vystoupení, včetně festivalů, uměleckých přehlídek a uměleckých festivalů a zábavních soutěží v tuzemsku a zahraničí, služby umělecké agentury, zejména zajišťování hostování tuzemských a zahraničních umělců a uměleckých souborů, tvorba a produkce koncertní činnosti a hudebně-dramatických pořadů a vystoupení včetně nahrávání zvukových, zvukově-obrazových a obrazových záznamů, dabingu, tvorba rozhlasových a televizních pořadů, fotografování a filmová produkce, ediční činnost, vydávání odborných tiskovin, hudebnin, publikací a materiálů v oblasti hudby na papírových a elektronických nosičích, půjčování a pronájem zvukových a obrazových nahrávacích zařízení, nahraných zvukových nosičů a zvukově-obrazových a obrazových záznamů, filmů, hudebních nástrojů, hudebnin a notového materiálu, výchovná a vzdělávací činnost v oblasti kultury, pořádání výchovných a tematických koncertů a setkání s mládeží, organizování odborných besed, seminářů, konferencí a festivalů, rozšiřování uměleckých děl, zejména hudebnin, včetně zvukových, zvukově-obrazových a obrazových záznamů na papírových a elektronických nosičích, zajišťování služeb nahrávacích studií a koncertních sálů včetně jejich pronajímání, zprostředkování zpravodajství, odborná poradenská a konzultační činnost v oblasti kultury a vzdělávání, zejména v hudebním oboru, hudebně-dramatické a dramatické tvorbě, v oblasti uměleckých soutěží a festivalů, hudebnin a zvukových a (nebo) zvukově-obrazových záznamů, vše v rámci této třídy.

Třídy výrobků a služeb:
9, 16, 35, 38, 41

(210) O-504000

(111) **337078**
(220) 03.05.2013
(151) 12.03.2014
(540)

Ruce na prsa

(592) Slovní
(730) **Dialog Jesenius o.p.s.**, Újezd 450/40, Praha 1, Malá Strana, 11800, CZ
(511) (16) tiskoviny všeho druhu zařazené do třídy 16 jako propagační tiskoviny a materiály, fotografie, plakáty, samolepky; (36) veřejná sbírka, organizování finančních sbírek na dobročinné účely, finanční operace, finanční sbírky; (41) výchova, vzdělávání, zábava, sportovní a kulturní akce, umělecká činnost, kulturní tvorba, včetně veřejných vystoupení, zprostředkovatelská činnost v oblasti kultury, nakladatelská a vydavatelská činnost, vydávání knih, fotografování, plánování a organizování večírků, vzdělávací akce; (44) prevence, léčba a resocializace osob ohrožených zdraví škodlivými látkami; (45) sociální služby.

Třídy výrobků a služeb:
16, 36, 41, 44, 45

(210) O-504073

(111) **337111**
(220) 02.07.2013
(151) 12.03.2014
(540)

artpatent

(592) Slovní
(730) **Bejček Tomáš Mgr.**, Dukelských hrdinů 976/12, Praha 7, Holešovice, 17000, CZ
(511) (45) právní služby, poradenství v oblasti duševního vlastnictví, právnické (komerční služby).
Třídy výrobků a služeb:
45
(210) O-505735

(111) **337222**
(220) 25.06.2013
(151) 19.03.2014
(540)

HIB Home Installation Bus

(592) Slovní
(730) **Teco a.s.**, Průmyslová zóna Štárlka 984, Kolín, Kolín IV, 28002, CZ
(740) PatentCentrum Sedlák & Partners s.r.o., Okružní 2824, České Budějovice, České Budějovice 3, 37001
(511) (9) komunikační sběrnice, programovatelné řídicí systémy, elektrické a elektronické zařízení a přístroje pro elektrickou signalizaci, měření a záznam dat, pro instalaci, rozvod, ovládání a jištění elektrické energie, pro řízení v otevřené a uzavřené smyčce, spínací elektrická zařízení, vstupní, procesní, přenosová, záznamová a výstupní zařízení, elektronické komponenty, elektronické modulární sestavy, programy pro zpracování dat, elektronické počítače, počítačový hardware a počítačový software, počítačová periferní zařízení, bezdrátová a mobilní komunikační zařízení, počítačové propojovací panely a konektory pro spojení s počítačovými perifériemi, centrální procesorové jednotky (procesory), elektrické zařízení pro dálkové ovládání průmyslových procesů, detektory kouře, požární hlásiče, rozvaděče automatické, docházkový systém (zařízení pro evidenci docházky), elektrické dveřní zvonky, elektrické vedení, kódované magnetické karty, indikátory elektrické, hlásiče, zabezpečovací zařízení proti krádeži, měřicí přístroje, monitorovací přístroje elektrické, otvírače dveří elektrické, požární hlásiče, signalizační zařízení, dálkové spínače, přístroje pro reprodukci zvuku, regulátory světla, stmívače (elektrické), regulátory tepelné, elektrická relé, rozvodné panely (elektrina), řídicí, kontrolní panely, signalizační zařízení v případě požáru, signalizační zvonky (elektrické), svorky (elektrotechnika), teploměry, snímače teploty, termostaty, tlačítka ke zvonkům, transformátory (elektrotechnika), videotelefony, vlhkoměry, hygrometry, voltmetry, vysílací zařízení, vysílače elektronických signálů, zámky (elektrické), zavírače dveří elektrické, indikátory ztráty elektrické energie, elektrické signalizační zvonky, zvonky (poplašné zařízení) a kombinace výše uvedených zařízení, software; (37) instalace a opravy elektrických strojů a přístrojů v oboru automatizační techniky; (42) projektování elektrických zařízení, tvorba software, činnost odborných poradců v oboru automatizační techniky.
Třídy výrobků a služeb:
9, 37, 42
(210) O-505552

(111) **337234**
(220) 04.07.2013
(151) 19.03.2014
(540)

AUTOPATIE

(594) Kombinovaná
(591) Barevná
(730) **Alternativa spol. s r.o.**, Košíkářská 667, Praha 5, 15600, CZ
(511) (9) laboratorní sklo; (10) přístroje pro léčitele a pro samoléčitelství; (16) tiskoviny, časopisy, knihy; (21) nádoby (včetně průtokových) ze skla, porcelánu, keramiky, plastů a kovů (vyjma drahých); (35) reklama, propagace; (41) výchova, vzdělávání, vydávání knih, časopisů a tiskovin; (44) provozování léčitelských služeb, terapie, péče o hygienu a krásu osob a zvířat, poradenství v oblasti léčitelství a zdraví.
Třídy výrobků a služeb:
9, 10, 16, 21, 35, 41, 44
(210) O-505802

(111) **337354**
(220) 02.07.2013
(151) 26.03.2014
(540)

DUKLA
DSK
STROJÍRNY KOLÍN

(594) Slovní grafická
(591) Barevná
(730) **SAFICHEM INVEST, a.s.**, Vídeňská 104, Vestec, 25250, CZ
(511) (6) kovové spojovací potrubí pro kotelny a spalovny, výhřevny a úpravní vody všech druhů, jejich příslušenství a součásti, ocelové konstrukce, kovová potrubí, zámečnické a kovářské výrobky, výrobky tvářené z oceli, výrobky z taženého kovu, výrobky z kovu neobsažené v jiných třídách; (7) strojní zauhlovací a odstruskovací zařízení všech druhů, jejich příslušenství a součásti spadající do této třídy, zdvihací stroje, tepelné stroje a motory (s výjimkou motorů pro pozemní vozidla), zařízení pro odplynování napájecí vody (stroje), kondenzační zařízení, napájecí zařízení parních kotlů, armatury pro parní kotle, čerpadla spadající do této třídy, dopravníky (stroje), elektrické generátory, filtrační stroje, hnací motory s výjimkou motorů pro pozemní vozidla, kompresory s výjimkou kompresorů pro pozemní vozidla, elektrické motory a motory s výjimkou motorů pro pozemní vozidla, odlučovače spadající do této třídy, ovládací mechanismy pro stroje, hnací stroje s výjimkou hnacích strojů pro pozemní vozidla, parní generátory (součásti strojů), parní motory s výjimkou motorů pro pozemní vozidla, přehříváče, regulátory (části strojů), ventily (části strojů), výměníky tepla jako části strojů; (9) přístroje na měření složení vod, jejich příslušenství a součásti spadající do této třídy, elektrozařízení k hořákům spadající do této třídy; (11) parní a horkovzdušné kotle všech druhů, jejich příslušenství a součásti spadající do této třídy, zařízení na úpravu vody všech druhů a jejich příslušenství a součásti spadající do této třídy, hořáky na pevné, plynné a tekuté palivo všech druhů, jejich příslušenství a součásti spadající do této třídy, topná zařízení na ústřední vytápění všech druhů včetně rozvodu tepla, jejich příslušenství a součásti; (37) montáž, kompletování, nastavování, seřizování kotelen, spaloven, výhřev, jejich venkovního a vnitřního zařízení, příslušenství a součástí včetně stavebních součástí a uvádění do provozu, servis, rekonstrukce, obnovy, modernizace, generální opravy, zkoušky a měření uvedených zařízení, montáž, údržba a opravy strojů, stavební dozor; (42) projektování výše uvedených zařízení, defektoskopie kovů, projektová činnost, konstruktérské práce v oblasti

stavebnictví a strojírenství a poradenské služby v této oblasti, tvorba software, kontrola kvality, poradenství v oblasti strojírenství.

Třídy výrobků a služeb:
6, 7, 9, 11, 37, 42

(210) O-505744

(111) **337448**

(220) 13.08.2013

(151) 02.04.2014

(540)



(594) Kombinovaná

(730) **Hübner Jan**, Sněhov 450, Železný Brod, 46822, CZ

(740) RETROPATENT s.r.o., Dobiášova 1246/29, Liberec, Liberec VI-Rochlice, 46006

(511) (35) propagační činnost, reklama, pomoc při řízení obchodní činnosti, kancelářské práce, obchodní administrativa, data - vyhledávání pro třetí osoby; (41) semináře, služby klubové, soutěže sportovní a soutěže krásy, výchova, vzdělávání, zábava; (42) software - pronájem a tvorba; (45) osobní a sociální služby poskytované ostatními za účelem uspokojování potřeb jednotlivců, seznamovací služby, doprovod, zprostředkování pro třetí osoby v oblasti seznámení.

Třídy výrobků a služeb:
35, 41, 42, 45

(210) O-506732

(111) **337490**

(220) 09.09.2013

(151) 02.04.2014

(540)

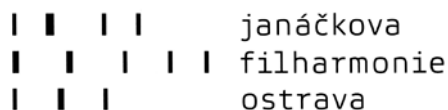

(594) Kombinovaná

(730) **Janáčkova filharmonie Ostrava příspěvková organizace**, 28. října 124, Ostrava, 70200, CZ

(511) (35) provádění reklamní činnosti a propagace v oblasti hudby, vydávání propagačních materiálů a propagačních publikací; (41) interpretace hudebního umění a rozvíjení hudební kultury na území města Ostravy, republiky i v zahraničí zabezpečením veřejné koncertní činnosti, soustavná péče o hudební vzdělávání občanů, provozování komorní hudby, organizace tuzemských a zahraničních koncertních zájezdů, spoluúčast při organizování hostování umělců a souborů v rámci koncertních produkcí, výkon agenturní činnosti v oblasti hudby v tuzemsku, vydávání publikací, pořizování zvukových záznamů.

Třídy výrobků a služeb:
35, 41

(210) O-507371

(111) **337633**

(220) 18.06.2013

(151) 23.04.2014

(540)



(594) Kombinovaná

(591) Barevná

(730) **eLED Design s.r.o.**, Olivova 2096/4, Praha 1, Nové Město, 11000, CZ

(740) Mgr. Kateřina Vaňousková, advokátka, Mgr. Kateřina Vaňousková, Na Výsluní 369, Bradlec, 29306

(511) (9) optické přístroje a nástroje, elektrické nástroje a přístroje v rámci této třídy, elektrické akumulátory, elektrické články a baterie, baterie do kapesních svítilen, blikáče, světelná signalizace, solární články, regulátory světla, spínače, přerušovače, vypínače, elektrická relé, elektrické kabely, lasery (ne pro lékařské účely), měřicí přístroje, nabíjecí agregáty a nabíječky pro elektrické baterie, nabíječky akumulátorů, sledovací přístroje, zaměřovací dalekohledy, promítací přístroje a žárovky, diaprojektory; (11) elektrická svítidla, osvětlovací přístroje a zařízení, osvětlovací trubice, LED diody, polovodičové prvky, pouliční osvětlení, osvětlení sportovišť a průmyslových objektů, automobilové reflektory, směrová světla pro automobily, osvětlovací zařízení pro dopravní prostředky, světla pro dopravní prostředky, světlomety pro dopravní prostředky, světelné reflektory; (42) inženýrská a projektční činnost v odvětví elektrotechniky, mikroelektroniky, energetiky, strojírenského, automobilového, leteckého a lodního průmyslu, výzkum, vývoj, projektová a technicko-inženýrská činnost v odvětví elektrotechniky, mikroelektroniky, energetiky, strojírenského, automobilového, leteckého a lodního průmyslu, návrhářská a designerská činnost, příprava a vypracování technických návrhů, technický průzkum a diagnostické a inspekční služby v odvětví elektrotechniky, mikroelektroniky, energetiky, strojírenského, automobilového, leteckého a lodního průmyslu, projektování elektrických zařízení, pronájem počítačů, poradenská činnost zařízení elektro NN, VN, WN, činnost technických poradců v oblasti měření a regulace, inženýrské práce (expertizy), poradenství v oblasti měření a regulace, projektování elektrických zařízení, studie technických projektů, technický průzkum, technické testování a analýzy, grafická digitální tvorba obrazů na výstupních zařízeních, zkoušení a ověřování kvality výrobků a materiálů, poradenská činnost technická a v oblasti hospodářského využívání energie, konzultační, asistenční, analytické, designerské, vyhodnocovací a programovací služby týkající se počítačového software, firmware, hardware a počítačových informačních technologií, konzultace týkající se hodnocení, výběru a zavádění počítačového software, firmware, hardware, informačních technologií a systému zpracování dat, poradenská činnost v oblasti aplikace výpočetní techniky a v oblasti informatiky, vytváření virtuálních/počítačových 3D animací a modelů, počítačových informačních technologií, navrhování a realizace automatizovaných systémů řízení, programátorská činnost, projekce počítačových sítí, pronájem software, instalace a analýza software, vytváření interaktivních aplikací umožňující předávání a tvorbu grafické podoby prostřednictvím sítě Internet, programování, software - návrhy, převod a konverze počítačových programů a údajů (kromě fyzické konverze), převod a konverze údajů a dokumentů z fyzických médií na elektronická média, tvorba a údržba počítačových stránek WEB pro zákazníky, hostování na počítačových stránkách WEB, instalace počítačových programů, návrhy počítačových systémů, programování internetových databázových systémů a internetových aplikací, technická konstrukce WWW prezentací a řešení WWW serverů, aktualizace a údržba počítačových programů, technické studie v oblasti počítačů a počítačového vybavení, poskytování know-how pro oblast informačních technologií, programování multimediálních aplikací, vytváření interaktivních a grafických programů, počítačové animace a vizualizace, grafický design, zálohování dat a informací elektronickými a počítačovými prostředky, poradenství v oblasti výpočetní a informační techniky.

Třídy výrobků a služeb:
9, 11, 42

(210) O-505344

(111) **337634**
(220) 18.06.2013
(151) 23.04.2014
(540)

eLED Design

(592) Slovní
(730) **eLED Design s.r.o.**, Olivova 2096/4, Praha 1, Nové Město, 11000, CZ
(740) Mgr. Kateřina Vaňousková, advokátka, Mgr. Kateřina Vaňousková, Na Výsluní 369, Bradlec, 29306
(511) (9) optické přístroje a nástroje, elektrické nástroje a přístroje v rámci této třídy, elektrické akumulátory, elektrické články a baterie, baterie do kapsních svítilen, blikáče, světelná signalizace, solární články, regulátory světla, spínače, přerušovače, vypínače, elektrická relé, elektrické kabely, lasery (ne pro lékařské účely), měřicí přístroje, nabíjecí agregáty a nabíječky pro elektrické baterie, nabíječky akumulátorů, sledovací přístroje, zaměřovací dalekohledy, promítací přístroje a žárovky, diaprojektory; (11) elektrická svítidla, osvětlovací přístroje a zařízení, osvětlovací trubice, LED diody, polovodičové prvky, pouliční osvětlení, osvětlení sportovišť a průmyslových objektů, automobilové reflektory, směrová světla pro automobily, osvětlovací zařízení pro dopravní prostředky, světla pro dopravní prostředky, světlomety pro dopravní prostředky, světelné reflektory; (42) inženýrská a projekční činnost v odvětví elektrotechniky, mikroelektroniky, energetiky, strojírenského, automobilového, leteckého a lodního průmyslu, výzkum, vývoj, projektová a technicko-inženýrská činnost v odvětví elektrotechniky, mikroelektroniky, energetiky, strojírenského, automobilového, leteckého a lodního průmyslu, návrhářská a designerská činnost, příprava a vypracování technických návrhů, technický průzkum a diagnostické a inspekční služby v odvětví elektrotechniky, mikroelektroniky, energetiky, strojírenského, automobilového, leteckého a lodního průmyslu, projektování elektrických zařízení, pronájem počítačů, poradenská činnost zařízení elektro NN, VN, WN, činnost technických poradců v oblasti měření a regulace, inženýrské práce (expertízy), poradenství v oblasti měření a regulace, projektování elektrických zařízení, studie technických projektů, technický průzkum, technické testování a analýzy, grafická digitální tvorba obrazů na výstupních zařízeních, zkoušení a ověřování kvality výrobků a materiálu, poradenská činnost technická a v oblasti hospodárného využívání energie, konzultační, asistenční, analytické, designerské, vyhodnocovací a programovací služby týkající se počítačového software, firmware, hardware a počítačových informačních technologií, konzultace týkající se hodnocení, výběru a zavádění počítačového software, firmware, hardware, informačních technologií a systému zpracování dat, poradenská činnost v oblasti aplikace výpočetní techniky a v oblasti informatiky, vytváření virtuálních/počítačových 3D animací a modelů, počítačových informačních technologií, navrhování a realizace automatizovaných systémů řízení, programátorská činnost, projekce počítačových sítí, pronájem software, instalace a analýza software, vytváření interaktivních aplikací umožňující předávání a tvorbu grafické podoby prostřednictvím sítě Internet, programování, software - návrhy, převod a konverze počítačových programů a údajů (kromě fyzické konverze), převod a konverze údajů a dokumentů z fyzických médií na elektronická média, tvorba a údržba počítačových stránek WEB pro zákazníky, hostování na počítačových stránkách WEB, instalace počítačových programů, návrhy počítačových systémů, programování internetových databázových systémů a internetových aplikací, technická konstrukce WWW prezentací a řešení WWW serverů, aktualizace a údržba počítačových programů, technické studie v oblasti počítačů a programového vybavení, poskytování know-how pro oblast informačních technologií, programování multimediálních aplikací, vytváření interaktivních a grafických programů, počítačové animace a vizualizace, grafický design, zálohování dat a informací elektronickými a počítačovými prostředky, poradenství v oblasti výpočetní a informační techniky.

Třídy výrobků a služeb:
9, 11, 42
(210) O-505345

(111) **337748**
(220) 26.04.2013
(151) 30.04.2014
(540)

PostMobil

(592) Slovní
(730) **Česká pošta, s.p.**, Politických vězňů 909/4, Praha 1, 22599, CZ
(511) (9) komunikační a telekomunikační přístroje a zařízení, zejména telefony, mobilní telefony, telefonní sluchátka a jiné příslušenství v rámci této třídy, přístroje, nástroje a zařízení na zpracování obrazu, televizní zařízení a přístroje, zařízení na přehrávání hudby získané z Internetu, radiopagingové a radiotelefonní přístroje a zařízení, elektronické navigační přístroje a nástroje a elektronické přístroje a nástroje k určení polohy, zejména GPS systémy; (36) finanční a transakční služby, služby zpracování plateb využívající Internet a technologie na bázi telekomunikací, transakční služby kreditních a debetních karet, autorizační a platební služby kreditních a debetních karet, elektronické fakturování, elektronický převod financí a platební služby; (38) telekomunikační služby zejména komunikační, telefonní, faxové, dálkopisné služby, služby na sbírání a přenos zpráv, radio - pagingové služby a služby elektronické pošty, přenos a příjem dat a informací.
Třídy výrobků a služeb:
9, 36, 38
(210) O-503965

(111) **337777**
(220) 04.07.2013
(151) 30.04.2014
(540)

AUTOPATICKÁ LAHVIČKA

(592) Slovní
(730) **Alternativa spol. s r.o.**, Košíkářská 667, Praha 5, 15600, CZ
(511) (9) laboratorní sklo; (10) přístroje pro léčitele a pro samoléčitelství; (21) nádoby (včetně průtokových) ze skla, porcelánu, keramiky, plastů a kovů (vyjma drahých).
Třídy výrobků a služeb:
9, 10, 21
(210) O-505803

(111) **337851**
(220) 06.05.2013
(151) 07.05.2014
(540)

FASTMALL

(592) Slovní
(730) **FASTAV DEVELOPMENT - AOC, s.r.o.**, Jasenická 296, Vsetín, 75501, CZ
(740) PROPATENT, Ing. Vlasta Sedláčková, patentový zástupce, Pod Pekařkou 107/1, Praha 4, Podolí, 14700
(511) (35) průzkum trhu a marketingová činnost, ekonomické, organizační a účetní poradenství, reklama, propagace; (36) investorská činnost v investiční výstavbě, činnost realitní kanceláře, pronájem bytových a nebytových prostor, správa nemovitého a movitého majetku, zprostředkovatelská činnost v oblasti nemovitostí, leasing, zastavárna; (37) provádění staveb včetně jejich změn, údržovacích prací na nich a jejich odstraňování.
Třídy výrobků a služeb:
35, 36, 37
(210) O-504145

(111) **337877**
(220) 25.06.2013
(151) 07.05.2014
(540)

E S L

(592) Slovní
(730) **E S L, a.s.**, Dukelská třída 247/69, Brno, 61400, CZ
(740) *moraviapatent*, Martin Kořistka, patentový zástupce, Karpatská 241/3, Brno, 62500
(511) (7) parní generátory, parní kondenzátory, parní kotle, parní motory, výměníky tepla - části strojů, skříně - části strojů, větrné turbíny, vodní ohřivače - části strojů.; (9) přístroje a nástroje pro měření, signalizaci,

kontrolu (inspekci), záchranu a přístroje pro vyučování, přístroje a nástroje pro vedení, přepínání, přeměnu, akumulaci, regulaci nebo řízení elektrického proudu, elektrické rozváděče, elektrické rozváděče skříňové, články solární, kolektory elektrické, nosiče dat magnetické, záznamové disky, kompaktní disky, DVD a ostatní digitální záznamové nosiče, zařízení na zpracování dat, fotovoltaické články; (11) generátory parní, s výjimkou generátorů jako součástí strojů, horkovzdušné generátory, regenerátory tepla a tepelné regenerátory, kolektory solární tepelné, solární kolektory, přístroje pro osvětlení, topení, výrobu páry, rozvod vody a sanitární zařízení, prefabrikované výměníky tepla; (35) shromažďování zboží ve prospěch ostatních tak, aby si mohli zákazníci toto zboží pohodlně prohlédnout v katalogu a/nebo na internetových www stránkách a nakoupit, též v tzv e-shopu, subdodavatelské služby; (37) kompletace, servis, údržba a opravy zařízení a přístrojů ve tř. 7, 9 a 11; (41) školení, vyučování a vzdělávání, organizování vzdělávacích akcí, vydávání knih a publikací, fotografování a obrazové zpravodajství.

Třídy výrobků a služeb:
7, 9, 11, 35, 37, 41

(210) O-505563

(111) **338380**
(220) 02.08.2013
(151) 04.06.2014
(540)

ECOSPORT

(592) Slovní
(730) **Ford Motor Company**, One American Road, Dearborn 48126, MI, US
(740) Čermák a spol., Mgr. Lukáš Lorenc, advokát, Elišky Peškové 15/735, Praha 5, 15000
(511) (12) motorová vozidla a jejich části spadající do této třídy.

Třídy výrobků a služeb:
12

(210) O-506521

(111) **338459**
(220) 29.10.2013
(151) 04.06.2014
(540)

HOTEL BABYLON

(592) Slovní
(730) **CENTRUM BABYLON, a.s.**, Nitranská 415/1, Liberec, Liberec III-Jeřáb, 46007, CZ
(511) (41) audiovizuální tvorba, organizování a pořádání audiovizuálních produkcí, provozování tělovýchovných, sportovních a zábavných zařízení, provozování bazénu, provozování zařízení a služeb sloužících k regeneraci, oddechu a rekreaci (aquapark), provozování diskoték, klubů, heren, organizování a provozování společenských, vzdělávacích, sportovních a zábavných akcí, soutěží a her, výchovně zábavné služby, informace o možnostech rekreace a zábavy; (43) hotelové služby, ubytovací služby, hostinská a restaurační činnost, provozování restaurací, kaváren.

Třídy výrobků a služeb:
41, 43

(210) O-508660

(111) **338611**
(220) 25.10.2013
(151) 11.06.2014
(540)



(594) Kombinovaná
(591) Barevná
(730) **LIPLASTEC s.r.o.**, Newtonova 478, Liberec, Liberec XXIII-Doubí, 46312, CZ
(511) (11) klimatizační zařízení pro vozidla včetně plastových dílů a součástí pro klimatizační jednotky automobilů.

Třídy výrobků a služeb:
11

(210) O-508623

(111) **338703**
(220) 07.08.2013
(151) 18.06.2014
(540)



(594) Kombinovaná
(591) Barevná
(730) **Nguyen Trinh Thuy Duong Ing.**, Matemova 1785/7, Praha 4, Kunratice, 14800, CZ
(511) (9) elektronický informační portál, elektronický informační portál umožňující záznam, zpracování, uložení, vyhledávání, přenos nebo reprodukci dat, zvuku, obrazu, přenos, šíření a reprodukce fotografií a souborů se statickým obrazem prostřednictvím elektronického portálu, elektronické a datové sítě, multimediální aplikace, multimediální informační katalogy, časopisy, periodika, knihy a příručky, vše v elektronické podobě, programové vybavení umožňující elektronické obchodování, internetová doména, data, databáze a jiné informační produkty na magnetických a optických nosičích, nosiče dat všeho druhu spadající do třídy 9, zvukové a obrazové záznamy na optických, magnetických a magneticko optických nosičích; (16) tiskárenské výrobky, tiskoviny, časopisy, periodika, knihy; (35) reklamní, inzertní a propagační činnost prostřednictvím počítačové sítě, využití Internetu ke komerčním účelům, informace (obchodní nebo podnikatelské -), informační kanceláře (komerční -), komerční informace a rady pro spotřebitele (spotřebitelská poradna), marketing, marketingové studie, obchodní reklama (pro třetí osoby -), prezentace výrobků v komunikačních médiích pro účely maloobchodu, pronájem reklamní doby v komunikačních médiích, pronájem reklamních materiálů, pronájem reklamních ploch, předvádění zboží, reklama, reklama (propagace), reklama on-line v počítačové síti, reklamní nebo inzertní materiály (rozšiřování -), reklamní texty (psaní), reklamní texty (vydávání, zveřejňování, oznámení, vyhlášení, publikování -), vyhledávání sponzorů, výstavy komerční a reklamní (organizování -), zasílání reklamních materiálů zákazníkům, zpracování textů; (38) přenos, šíření a reprodukce fotografií a souborů se statickým obrazem prostřednictvím elektronického portálu, elektronické a datové sítě; (41) digitální zpracování a úprava obrazu a fotografií, provozování internetové foto galerie, elektronické publikování, koučing (školení), organizování a vedení seminářů, organizování kulturních nebo vzdělávacích výstav, organizování soutěží (vzdělávacích nebo zábavných), poskytování on-line

elektronických publikací, semináře (organizování a vedení -), školení (pořádání a řízení), školení, vyučování, vydávání elektronických knih a časopisů on-line, fotografování, vydávání knih, časopisů, periodik a alb, on-line obrazové zpravodajství a internetové reportáže, zveřejňování textů; (43) bary, bufety, kavárny, restaurace, catering, hostinské služby.

Třídy výrobků a služeb:
9, 16, 35, 38, 41, 43

(210) O-506603

(111) **338766**
(220) 29.10.2013
(151) 18.06.2014
(540)

BABYLON

(592) Slovní
(730) **CENTRUM BABYLON, a.s.**, Nitranská 415/1, Liberec, Liberec III-Jeřáb, 46007, CZ
(511) (41) provozování tělovýchovných a sportovních zařízení, provozování bazénu, provozování zařízení a služeb sloužících k regeneraci, oddechu a rekreaci (aquapark), organizování a provozování sportovních akcí, informace o možnostech rekreace; (43) hotelové služby, ubytovací služby, hostinská a restaurační činnost, provozování restaurací, kaváren.

Třídy výrobků a služeb:
41, 43

(210) O-508661

(111) **338767**
(220) 30.10.2013
(151) 18.06.2014
(540)



(594) Kombinovaná
(591) Barevná
(730) **Poliklinika Břeclav, s. r. o.**, Bří. Mrštíků 3065/38, Břeclav, 69002, CZ
(511) (36) pojištění, služby finanční, služby peněžní, služby nemovitostí; (43) služby zajišťující stravování a nápoje, dočasné ubytování; (44) lékařské služby, veterinární služby, péče o hygienu a krásu osob a zvířat, zemědělské, zahradnické a lesnické služby.

Třídy výrobků a služeb:
36, 43, 44

(210) O-508698

(111) **338890**
(220) 25.11.2013
(151) 25.06.2014
(540)



(594) Kombinovaná
(591) Barevná
(730) **EUROPEAN DIVING SCHOOL s.r.o.**, Stamicova 5689/2a, Jihlava, 58601, CZ
(511) (41) vzdělávání v oblasti sportovního potápění a vodních sportů.

Třídy výrobků a služeb:
41

(210) O-509445

(111) **339203**
(220) 03.04.2013
(151) 16.07.2014
(540)



(594) Kombinovaná
(730) **El Hussein Import Company**, Azher street 104, Cairo, EG
(740) INPARTNERS GROUP, JUDr. Radim Charvát Ph.D. LL.M., advokát, Koliště 1965/13a, Brno, Černá Pole, 60200
(511) (16) blahopřání, bloky (papírnické výrobky), brožury, kancelářské potřeby, kromě nábytku, katalogy, nálepky (lepicí pásy) pro kancelářské použití nebo pro domácnost, ocelová pera, papírenské výrobky, pera (kancelářské potřeby), pera plnicí, podnosy na rozdělování a počítání mincí, potřeby na psaní, pouzdra na psací potřeby (papírnické), samolepky (papírnické výrobky), zápisníky (notesy); (34) bloky cigaretového papíru, cigaretová pouzdra, cigaretové filtry, cigaretové kapesní strojky na plnění cigaret, cigaretový papír, dózy na tabák, držáky na zápalky, krabičky na zápalky, zásobníky plynu pro zapalovače doutníků, popelníky pro kuřáky, tabák, pouzdra na tabák, tabatěrky, zápalky, zapalovače pro kuřáky; (35) inserce poštou, prodej po telefonu (telemarketing), předvádění zboží, reklama, reklama (propagace), reklama on-line v počítačové síti, zaslání reklamních materiálů zákazníkům, aktualizování reklamních materiálů, rozšiřování reklamních materiálů zákazníkům (letáky, prospekty, tisky, vzorky), rozšiřování vzorků (zboží), venkovní reklama.

Třídy výrobků a služeb:
16, 34, 35

(210) O-503188

(111) **339265**
(220) 01.10.2013
(151) 16.07.2014
(540)

CHEDS

(592) Slovní
(730) **Vomáčka Petr**, Rovné 28, Krabčice, 41187, CZ
(740) PROPATENT, JUDr. Matěj Sedláček, Pod Pekařkou 107/1, Praha 4, Podolí, 14700
(511) (2) barvy, nátěry, laky, mořidla, barviva, antikoroziční nátěry; (17) izolační barvy, laky a nátěry; (40) povrchová úprava materiálů.

Třídy výrobků a služeb:
2, 17, 40

(210) O-507997

(111) **339267**
(220) 07.10.2013
(151) 16.07.2014
(540)

fivephones

(594) Kombinovaná
(730) **Červinka Vít**, Hnátnice 20, Hnátnice, 56101, CZ
(740) Shubik & Partners, Mgr. Markéta Shubik, Bělohorská 260/39, Praha 6, Břevnov, 16900
(511) (9) počítače a jeho součásti, datové nosiče pro software, výpočetní technika, programy a výrobky software; (41) školicí činnost v oblasti software i na Internetu, organizování a vedení kurzů, školení a seminářů; (42) programování počítačů, tvorba a vývoj software, aktualizace počítačových programů, počítačové systémové analýzy, pronájem software, servis software, poradenské služby v oblasti hardware a software včetně oblasti technologických procesů, pronájem času na přístup do počítačů; (45) licencování software.

Třídy výrobků a služeb:
9, 41, 42, 45

(210) O-508122

(111) **339277**
(220) 20.10.2013
(151) 16.07.2014
(540)

EGOsynergy

(594) Slovní grafická
(730) **Čepelka Jan**, U Louže 633, Klecany, okres Praha - východ, 25067, CZ
(740) Mgr. Štěpánka Červenková, Přístavní 33/1423, Praha 7, 17000
(511) (35) podnikové poradenství a obchodní management, obchodní reklama, personální poradenství, reklama, psychologické testování pro výběr zaměstnanců; (41) poradenství pro volbu povolání, pořádání a řízení pracovních setkání (školení), koučink, dálkové studium, praktický výcvik, vydávání elektronických knih a časopisů on-line, vydávání knih, vydávání textů (s výjimkou reklamních nebo náborových), zkoušení a přezkoušení v oblasti vzdělávání, služby osobního trenéra, pořádání a řízení školení, korespondenční kurzy, vzdělávání (výchovné služby); (44) služby psychologa, psychologické služby pro veřejnost, testování a poradenství v oblasti psychologie pomocí vlastní teorie.

Třídy výrobků a služeb:
35, 41, 44

(210) O-508456

(111) **339608**
(220) 23.12.2013
(151) 30.07.2014
(540)

Ledová stěna Vír

(592) Slovní
(730) **Ledová stěna Vír, z.s.**, Palackého 1585/16, Blansko, 67801, CZ
(511) (35) obchodní reklama, pronájem reklamních ploch, venkovní reklama; (41) organizování sportovních soutěží, provozování sportovních zařízení, půjčování sportovního nářadí, s výjimkou dopravních prostředků; (42) webové stránky (tvorba a správa).

Třídy výrobků a služeb:
35, 41, 42
(210) O-510223

(111) **339650**
(220) 01.08.2013
(151) 06.08.2014
(540)

MAHARAL CLUB

(594) Kombinovaná
(730) **Tanzberg Mikulov, a.s.**, č. p. 132, Bavory, 69201, CZ
(740) J&T advokátní kancelář s.r.o., JUDr. Jan Salmon, advokát, Revoluční 763/15, Praha 1, Staré Město, 11000
(511) (16) tiskoviny všeho druhu zařazené do této třídy, jako časopisy, knihy, periodika, poštisky, samolepky, fotografie, plakáty, pohlednice, pivní etikety a pivní tácky, papírové ubrusy, papírové výrobky zařazené v této třídě; (35) propagace, reklama, inzerce všemi druhy médií, zejména prostřednictvím Internetu, marketingové služby, public relations, propagace, reklama a inzerce v oblasti zábavy, kultury a vzdělávání; (41) organizování a provozování sportovních, zábavních a kulturně-vzdělávacích akcí a soutěží, divadla, filmu, koncertů, plesů, večírků, fotografování, konferencí, kongresů a seminářů, provozování kinosálů, knihoven, pořádání výstav v rámci této třídy, provozování galerií a muzeí, vydavatelství a nakladatelství, školicí a klubová činnost (společenský klub), tvorba, rozmnožování a nahrávání zvukových a zvukově-obrazových záznamů, poskytování on-line elektronických publikací.

Třídy výrobků a služeb:
16, 35, 41

(210) O-506487

(111) **339657**
(220) 30.09.2013
(151) 06.08.2014
(540)

REBEL

(594) Kombinovaná
(730) **Digital Broadcasting s.r.o.**, Stavební 992/1, Ostrava - Poruba, 70800, CZ
(740) Mgr. Kateřina Mík Špoulová, Haštalská 760/27, Praha 1, Staré Město, 11000
(511) (9) disky v rámci této třídy, disky kompaktní (audio-video), disky nahrané (se zvukovými nahrávkami), disky optické, elektronické publikace (s možností stažení), filmy (exponované), filmy (kreslené), gramofonové desky, gramofony, kamery filmové, kinofilmy exponované, kompaktní optické disky, CD ROM, magnetické nosiče dat, magnetické pásky, nosiče dat optické, nosiče zvukových nahrávek, optické disky, pásky pro zvukové záznamy, počítačové programy (nahrané), počítačové programy (s možností stažení), programy počítačových her, stahovatelná zvonění pro mobilní telefony, stahovatelné hudební soubory, stahovatelné obrazové soubory, videokazety, videopásky; (16) fotografie, grafiky, knihy, záložky do knih, knížky (brožované), komiksy, noviny, obrazy, obtisky, tiskoviny, tištěné publikace, zápisníky; (35) reklamní, inzertní a propagační činnost, marketing, pronájem informačních míst v rámci této třídy, činnost reklamní agentury, zprostředkování v obchodních vztazích, merchandising, franchising, automatizované zpracování dat, služby, které zahrnují záznam, přepis, vypracování, kompilaci, přenášení nebo systematickou písemných

či datových či elektronických sdělení a záznamů, jakož i využívání nebo kompilaci matematických a statistických údajů, organizační zabezpečení televizního vysílání, podporování a intenzifikace obchodních služeb založené na zvýhodňování klíčových spolupracovníků a klientů, poskytování věrnostních a bonusových systémů, jako poskytování slev a odměn, přednostní a nadstandardní poskytování služeb, vše zejména v prodeji výrobků zařazených ve třídách 1-34, výstavy komerční nebo reklamní nebo propagační, předvádění zboží prostřednictvím Internetu nebo katalogu nebo výstav za účelem reklamy a/nebo prodeje, přeskupování a shromažďování (kromě dopravy) různých výrobků pro třetí osoby za účelem umožnit spotřebiteli pohodlně vybrat a prohlížet a kupovat (kromě přepravy) prostřednictvím katalogu a/nebo Internetu a/nebo zásilkového prodeje, zásilkový prodej zboží v rámci této třídy, maloobchodní prodej výrobků zařazených ve třídách 1-34; (38) telekomunikace, služby umožňující komunikaci jedné osoby s druhou, televizní vysílání, rozhlasové vysílání, digitální vysílání, televizní vysílání programu, televizní vysílání zábavných, vzdělávacích, výchovných, soutěžních, diskuzních a informačních pořadů, telematika, šíření, výměna nebo získávání zpráv a informací, šíření elektronických časopisů, informací, elektronických periodik, knih v elektronické podobě, audio nebo vizuálních děl prostřednictvím informační nebo datové nebo elektronické nebo komunikační nebo telekomunikační nebo počítačové sítě, zejména Internetu, pomocí satelitů a jinými sítěmi, informační služby Internetu související s televizním vysíláním, služby Internetu související s televizním vysíláním, komunikace, poradenská činnost v oblasti sdělovacích prostředků, telekomunikací, informační služby v oblasti telekomunikací, informační kancelář, poskytování informačních služeb prostřednictvím počítačů, pronájem komunikačních míst; (41) nakladatelství a vydavatelství, ediční činnost, publikační činnost, nahrávání nosičů zvukových nebo obrazových zvukových, půjčování nahraných zvukových a zvukově obrazových záznamů, tvorba a šíření audiovizuálních děl, zpravodajství, publicistika, televizní zpravodajství, rozhlasové zpravodajství, obrazové zpravodajství, TV produkce, filmová produkce, tvorba programů, tvorba a výroba televizních a audiovizuálních programů, agenturní činnost v oblasti kultury, zprostředkování v oblasti kultury, výchovy, zábavy a sportu, výchovná, vzdělávací, soutěžní a zábavní činnost, zábavní nebo kulturní nebo vzdělávací představení, organizace společenských a kulturních akcí, organizace, provozování a provádění her a soutěží i veřejných, výstavní činnost v oblasti kultury nebo zábavy nebo výchovy nebo vzdělávání, sportu, vydávání digitálního zpracování obrazu, elektronické publikování (DTP), služby nahrávacího studia, poskytování on-line elektronických publikací (bez možnosti stažení), pronájem kinematografických filmů, výroba rozhlasových programů, psaní, zveřejňování textů, sportu, reklamních, vydávání textů, s výjimkou reklamních nebo náborových, výroba divadelních a/nebo jiných představení, organizování kulturních nebo vzdělávacích výstav, provozování tělovýchovných zařízení, pronájem a půjčování sportovních potřeb s výjimkou dopravních prostředků, půjčování knih, tiskovin, pronájem a půjčování audiopřístrojů, videopřístrojů, videorekordérů, videokamer, fotoaparátů, promítaček, rozhlasových a televizních přijímačů, filmů, kulturních a vzdělávacích potřeb a přístrojů, půjčování a pronájem obrazů, dekorací, pronájem stadiónů, tenisových dvorců, pronájem a půjčování potápěčské výstroje, pronájem a půjčování sportovního nářadí, s výjimkou dopravních prostředků, provozování a/nebo pronájem fitnesscentra.

Třídy výrobků a služeb:

9, 16, 35, 38, 41

(210) O-507939

(111) **339681**
(220) 01.11.2013
(151) 06.08.2014
(540)

PRIMAVERA BIKE

(592) Slovní
(730) **Petr Čech Sport, a.s.**, Hvězdova 1716/2b, Praha 4 - Nusle, 14000, CZ
(740) AK Jana Fráňová, JUDr. Jana Fráňová, advokát, Jakubská 14, Praha 1, 11000
(511) (16) tiskoviny všeho druhu; (35) propagační, reklamní a inzertní služby prostřednictvím jakéhokoliv média, pomoc při řízení obchodní činnosti, obchodní administrativy, kancelářské práce; (41) , organizování sportovních soutěží, především v cyklistice; (43) služby zajišťující stravování a nápoje, dočasné ubytování.

Třídy výrobků a služeb:

16, 35, 41, 43

(210) O-508812

(111) **339701**
(220) 08.11.2013
(151) 06.08.2014
(540)



(594) Kombinovaná
(730) **Česká pošta, s.p.**, Politických vězňů 909/4, Praha 1, 22599, CZ
(511) (12) vozidla, dopravní prostředky pozemní, vzdušné nebo vodní; (38) provozování poštovních služeb v rámci této třídy, podávání poštovních zásilek včetně elektronické pošty, zabezpečení poštovního a platebního styku (provedení, zajištění daných služeb); (39) provozování poštovních služeb v rámci této třídy, zejména přeprava a dodávání zboží, balení a skladování zboží, organizování cest, přeprava a dodání poštovních a balíkových zásilek, zasilání, zpracování, skladování poštovních a balíkových zásilek, expresní a kurýrní doprava zásilek včetně mezinárodního styku, dodávka zboží poštou, doprava zboží z jednoho místa na druhé (doprava železniční, silniční, vodní, vzdušná nebo potrubím) a nutné služby spojené s těmito druhy dopravy, sledování informací ohledně cesty nebo dopravy zboží, archivace poštovních cenin a tiskopisů včetně příležitostných razítek.

Třídy výrobků a služeb:

12, 38, 39

(210) O-509013

(111) **339809**
(220) 24.07.2013
(151) 13.08.2014
(540)

Česká pošta

(592) Slovní
(730) **Česká pošta, s.p.**, Politických vězňů 909/4, Praha 1, 22599, CZ
(511) (6) obecné kovy, jejich slitiny a výrobky z těchto kovů, zejména sejfy, schránky, boxy, skříně a jiná úložná, výdejní, kontrolní či transakční zařízení v rámci této třídy, zařízení pro peněžní a finanční služby v rámci této třídy; (7) stroje a prodejní automaty; (9) přístroje pro vážení, měření, signalizaci, kontrolu (inspekci), záchranu a přístroje pro vyučování, přístroje a nástroje pro vedení, přepínání, přeměnu, akumulaci, regulaci nebo řízení elektrického proudu, ústrojí pro přístroje na mince, pokladny registrační, kalkulačky, zařízení na zpracování dat, počítače, počítačový software, komunikační a telekomunikační přístroje a zařízení, přístroje, nástroje a zařízení na zpracování obrazu, televizní zařízení a přístroje, zařízení na přehrávání hudby získané z Internetu, radiopagingové a radiotelefonní přístroje a zařízení, elektronické navigační přístroje a nástroje a elektronické přístroje a nástroje k určení polohy, aparáty a přístroje fotografické, filmové, optické, aparáty pro záznam, uchování, převod, přenos nebo reprodukci zvuku nebo obrazu, telefony, záznamníky, faxy, ústředny, přístroje pro zpracování informací a počítače, včetně jejich jednotlivých součástí a náhradních dílů, reklamní světelné přístroje, nosiče záznamů nahrané i nenahrané, audiovizuální programy, audio programy, audiovizuální díla na nosičích, jako CD, DVD, Blue Ray, audiovizuální díla v digitální podobě, filmy, hudební díla na nosičích nebo v elektronické podobě, programové vybavení pro počítače, software, hardware výpočetní techniky nebo komunikační nebo informační techniky, elektronické databáze a databázové produkty, informace a data a databáze a záznamy v elektronické podobě, elektronické nebo datové nebo informační nebo komunikační nebo výpočetní sítě, multimediální aplikace; (16) papír, lepenka a výrobky z těchto materiálů, které nejsou zařazeny v jiných třídách, zejména papírové nebo lepenkové krabice, listy a obálky, obaly používané k balení zásilek, listy, obálky a krabice na poštu, cedule, tiskoviny a reklamní a dárkové předměty z papíru, poštovní razítka; (35) propagační činnost, reklama, včetně reklamy ve sdělovacích prostředcích (inzeráty i prohlášení), distribuce reklamních a dárkových předmětů,

zasílání a rozšiřování reklamních materiálů (letáky, prospekty, tisky, vzorky) zákazníkům, služby ekonomických a organizačních poradců, služby, které zahrnují záznam, přepis, vypracování, kompilaci (shromáždování dokumentů), přenášení nebo systematizaci písemných sdělení a záznamů, jakož i kompilaci matematických a statistických údajů, systemizace informací do počítačové databáze, vyhledávání dat v počítačových souborech, správa, kompilace a systematizace informací do elektronických databází, překlad informací do počítačových databází, vyhledávání dat v počítačových souborech, informování o veřejných zakázkách, veřejných dražbách, seznamech dražebníků a dalších nabídkách, evidování veřejných zakázek, zadávání veřejných zakázek, poptávání veřejných zakázek a s tím spojená evidence veřejných zakázek, pomoc při řízení obchodní činnosti a při získávání veřejných zakázek, zpracování poptávek a nabídek, administrativní zpracování objednávek, komplexní práce s informacemi o veřejných zakázkách, zejména získávání, shromáždování, zpracování a poskytování informací o veřejných zakázkách, správa elektronických a počítačových databází, poradenství ohledně veřejných zakázek, služby, které zahrnují záznam, přepis, vypracování, kompilaci (shromáždování dokumentů), přenášení nebo systematizaci písemných sdělení a záznamů, jakož i kompilaci matematických a statistických údajů prostřednictvím jakéhokoliv média či prostřednictvím jakékoli sítě schopné přenášet informace v elektronické podobě, poskytování informací komerčního nebo reklamního charakteru, multimediálních informací komerčního charakteru, komerční využití Internetu v oblastech komerčních internetových médií a vyhledávacích služeb, on-line inzerce, pronájem informačních míst v rámci této třídy, činnost reklamní agentury, činnost ekonomických a/nebo organizačních poradců, zprostředkování v obchodních vztazích, merchandising, franchising, služby, které zahrnují záznam, přepis, vypracování, kompilaci, přenášení nebo systematičnost písemných či datových či elektronických sdělení a záznamů, jakož i využívání nebo kompilaci matematických a statistických údajů, organizační zabezpečování televizního vysílání; (36) služby pojišťovací, finanční a peněžní, zprostředkování platebního styku, finanční analýzy a informace, finanční řízení, finanční poradenství a finanční konzultační služby včetně všech souvisejících činností, konzultační a zprostředkovatelské služby v oblasti finanční, poradenství a konzultační služby v oblasti insolvence a oddlužení, platby na splátky, pohledávky, poskytování, vyhledávání a získávání finančních informací, finanční analýzy, poradenství v oblasti kontroly pohledávek, příprava finančních zpráv a analýz, platby na splátky, pohledávky, konzultační služby finanční, finanční informace, finanční a transakční služby, služby zpracování plateb využívající Internet a technologie na bázi telekomunikací, transakční služby kreditních a debetních karet, autorizační a platební služby kreditních a debetních karet, elektronické fakturování, elektronický převod financí a platební služby, vydávání cenin, poradenství v oblasti finanční, pomoc při řízení finančních záležitostí, organizace a služby související s dluhy obecně prováděné, a to obvyklým způsobem i řešené speciálně (organizování a vymáhání dluhů), informování o výši dlužných finančních částek s poskytnutím veškerých návazných informací, správa, vedení a udržování seznamu dlužníků; (37) servisní činnost v rámci této třídy, zejména údržba, čištění interiérů a exteriérů pobočkové sítě pošt, mytí, opravy a údržba dopravních prostředků, výstavba, zajištění provozu a rozvoje jednotné pobočkové sítě pošt, zejména stavební opravy a úpravy pobočkové sítě pošt, zajištění stavby nových poboček pošt; (38) provozování poštovních služeb v rámci této třídy, podávání poštovních zásilek, včetně elektronické pošty, zabezpečení poštovního a platebního styku (provedení, zajištění daných služeb), poskytování přístupu k databázím, elektronické nástěnky, elektronické úřední desky, šíření informací o veřejných zakázkách, veřejných dražbách, seznamech dražebníků a dalších nabídkách prostřednictvím telekomunikačních sítí, telekomunikační služby, zejména komunikační, telefonní, faxové, dálkopisné služby, služby na sbírání a přenos zpráv, radio-pagingové služby a služby elektronické pošty, přenos a příjem dat a informací, televizní vysílání, rozhlasové vysílání, digitální vysílání, televizní vysílání programů, televizní vysílání zábavných, vzdělávacích, výchovných, soutěžních, diskusních a informačních pořadů, telematika, šíření, výměna nebo získávání zpráv a informací, šíření elektronických informací, šíření audio nebo audiovizuálních děl prostřednictvím jakékoli sítě schopné přenášet informace v elektronické podobě, poradenská činnost v oblasti sdělovacích prostředků, telekomunikací, informační služby v oblasti telekomunikací, informační kancelář, poskytování informačních služeb prostřednictvím počítačů, pronájem komunikačních míst; (39) provozování poštovních služeb v rámci této třídy, zejména přeprava a dodávání zboží, balení a skladování zboží, organizování cest, přeprava a dodání poštovních a balíkových zásilek, zaslání, zpracování, skladování poštovních a balíkových zásilek, expresní a kurýrní doprava zásilek, včetně

mezinárodního styku, dodávka zboží poštou, doprava zboží z jednoho místa na druhé (doprava železniční, silniční, vodní, vzdušná nebo potrubím) a nutné služby spojené s těmito druhy dopravy, sledování informací ohledně cesty nebo dopravy zboží, archivace poštovních cenin a tiskopisů, včetně příležitostných razítek; (41) vydávání odborné literatury, vydávání textů, s výjimkou reklamních nebo náborových a vydávání tiskopisů pro potřeby poštovního provozu, provozování muzea, nakladatelství a vydavatelství, ediční činnost, publikační činnost, nahrávání nosičů zvukových nebo obrazově zvukových, půjčování nahraných zvukových a zvukově obrazových záznamů, tvorba a šíření audiovizuálních děl, televizní zpravodajství, TV produkce, filmová produkce, tvorba a výroba televizních a audiovizuálních programů, organizace společenských a kulturních akcí, organizace, provozování a provádění her a soutěží i veřejných, výstavní činnost v oblasti kultury nebo zábavy nebo výchovy nebo vzdělávání, provozování tělovýchovných zařízení, pronájem a půjčování sportovních potřeb, s výjimkou dopravních prostředků, půjčování knih, tiskovin, pronájem a půjčování audiopřístrojů, videopřístrojů, videorekordérů, videokamer, fotoaparátů, promítaček, rozhlasových a televizních přijímačů, filmů, kulturních a vzdělávacích potřeb a přístrojů, půjčování a pronájem obrazů, dekorace (pronájem); (42) vývojová činnost v oblasti hardware a software, týkající se technických a provozních prostředků pošty, provozování IT systému a databáze, jako služby pro veřejnou správu, služba zahrnující provoz a údržbu IT systému a databázi, fungující na vlastním HW, tvorba a správa webových stránek pro třetí osoby; (45) bezpečnostní služby pro ochranu majetku a jednotlivců prostřednictvím zabezpečených úložišť, zejména sejfů, schránek, boxů, skříní a jiných úložných, výdejních, kontrolních či transakčních zařízení, zařízení pro peněžní a finanční služby v rámci této třídy, právní služby.

Třídy výrobků a služeb:

6, 7, 9, 16, 35, 36, 37, 38, 39, 41, 42, 45

(210) O-506297

(111) **339935**

(220) 18.04.2013

(151) 20.08.2014

(540)



(594) Kombinovaná

(730) **NET and GAMES a.s.**, Bednářova 621/29, Brno, 61900, CZ

(740) ELITFORM - Patentová a známková kancelář, Mgr. Lukáš Dlabáček, patentový zástupce, Bolzanova 5, Brno, 61800

(511) (9) přístroje vědecké, hasicí, počítače, magnetické nosiče, výherní automaty, elektronické hry upravené pro použití s externí obrazovkou nebo monitorem (software); (28) hrací automaty, hry, hračky, sportovní potřeby, hry, elektronické hry, jiné než upravené pro použití s externí obrazovkou nebo monitorem; (41) výchovná a zábavní činnost, provozování výherních zařízení, provozování hracích a výherních automatů a terminálů, provozování kurzových sázek, provozování herny, provozování zábavních zařízení.

Třídy výrobků a služeb:

9, 28, 41

(210) O-503705

(111) **340062**
(220) 08.07.2013
(151) 27.08.2014
(540)



(594) Kombinovaná
(730) **KOHOUT HASIČSKÝ SERVIS s.r.o.**, Švermova 268/76, Liberec, Liberec X-Františkov, 46010, CZ
(740) RETROPATENT s.r.o., Dobiášova 1246/29, Liberec, Liberec VI-Rochlice, 46006
(511) (35) marketingové studie, obchodní reklama, organizování výstav k reklamním a komerčním účelům, zejména pro hasiče, pořádání veletrhů komerčních i reklamních, zejména z oblasti požární ochrany, bezpečnosti práce a vzdělávání, prezentace výrobků zejména z oblasti hasičství a požární ochrany a prevence, provozování e-shopu s výrobky pro hasiče a z oblasti požární ochrany, bezpečnosti práce a vzdělávání, poradenství odborně obchodní, při vedení podniků, v obchodní činnosti, podnikové (obchodní management), průzkum obchodní, průzkum trhu, velkoobchod, maloobchod a zprostředkování prodeje výrobků tříd 1 až 34; (37) instalační služby, instalace hasicích přístrojů; (41) výchova, vzdělávání, publikační činnost, pořádání a organizování seminářů, konferencí, zejména z oblasti požární ochrany a bezpečnosti práce, organizování soutěží, zejména z oblasti hasičství a požární ochrany, poskytování on-line elektronických publikací, poradenství v oblasti vzdělávání; (42) vědecké a technologické služby, související výzkum a projektování, tvorba a správa webových stránek, zejména pro hasiče a z oblasti požární ochrany, bezpečnosti práce a vzdělávání; (45) právní služby, bezpečnostní služby pro ochranu majetku a jednotlivců, pronájem hasicích přístrojů, požárních hlásičů, kontrola pro bezpečnostní účely, poradenství v oblasti bezpečnosti, požární ochrany a bezpečnosti práce.

Třídy výrobků a služeb:
35, 37, 41, 42, 45
(210) O-505856

(111) **340189**
(220) 15.10.2013
(151) 03.09.2014
(540)

EKOMOR

(594) Kombinovaná
(591) Barevná
(730) **EKOMOR, s.r.o.**, Lískovec 397, Frýdek-Místek, 73930, CZ
(511) (7) technologické linky v oblasti povrchových úprav kovů mořením, žárovým zinkováním, fosfátováním; (37) instalace zařízení pro technologické linky povrchových úprav kovů, montáž dílů z plastických hmot pro uvedená zařízení; (40) konzultační a poradenská činnost v oblasti povrchových úprav kovů.

Třídy výrobků a služeb:
7, 37, 40
(210) O-508288

(111) **340683**
(220) 12.12.2013
(151) 24.09.2014
(540)

KRÁLOVSKÉ OPLATKY - KÖNIGLICHE OBLATEN, ROYAL WAFERS - KOROLEVSKIE VAFLI

(592) Slovní
(730) **Havráněk Petr**, Sadová 940/51, Karlovy Vary, 36001, CZ
(740) Langrova, s.r.o., Skrétova 1011/48, Plzeň, Jižní Předměstí, 30100
(511) (16) výrobky z papíru, a to obaly, tašky z plastů, propagační, reklamní a informační materiály na papírovém nosiči, vše v rámci této třídy; (30) oplatky, suchary, sušenky; (35) zprostředkování obchodu s výše uvedenými produkty.

Třídy výrobků a služeb:
16, 30, 35
(210) O-509941

(111) **340684**
(220) 12.12.2013
(151) 24.09.2014
(540)



(594) Kombinovaná
(730) **Havráněk Petr**, Sadová 940/51, Karlovy Vary, 36001, CZ
(740) Langrova, s.r.o., Skrétova 1011/48, Plzeň, Jižní Předměstí, 30100
(511) (16) výrobky z papíru, a to obaly, tašky z plastů, propagační, reklamní a informační materiály na papírovém nosiči, vše v rámci této třídy; (30) oplatky, suchary, sušenky; (35) zprostředkování obchodu s výše uvedenými produkty.

Třídy výrobků a služeb:
16, 30, 35
(210) O-509942

(111) **340832**
(220) 14.10.2013
(151) 01.10.2014
(540)

5D INTERIÉR

(592) Slovní
(730) **Bernáth David**, Na Slunci 573, Hovorčovice, 25064, CZ
(511) (19) dřevěné podlahy a podlahy z umělých hmot, plovoucí podlahy, parkety, parkety dřevěné, laminátové; (20) nábytek kovový, dřevěný, sektorový nábytek, kuchyně a kuchyňské linky, kancelářský nábytek, dětský nábytek; (35) propagace a reklama v oblasti nábytku a bytových interiérů; (37) truhlářství, opravy a úpravy, montáž nábytku a nábytkového příslušenství; (42) poradenská činnost v oblasti bytových interiérů, návrhy bytových interiérů a nábytkových sestav, tvorba nábytkového designu.

Třídy výrobků a služeb:
19, 20, 35, 37, 42
(210) O-508270

(111) **341268**
(220) 08.11.2013
(151) 15.10.2014
(540)

 ARBES
BUILDING

(594) Kombinovaná
(730) **Bohim, s.r.o.**, Štefánikova 248/32, Praha 5 - Smíchov, 15000, CZ
(740) Mgr. Jan Rataj, advokát, Perlová 371/5, Praha 1, 11000
(511) (36) služby nemovitostní; (37) stavebnictví, opravy, instalační služby; (42) vědecké a technologické služby a související výzkum a projektování ve stavebnictví, zejména konstrukční, projektová a inženýrská činnost v investiční výstavbě, poradenská a konzultační činnost v investiční výstavbě a ve stavebnictví, činnost technických poradců v oblasti stavebnictví a architektury, inženýring.

Třídy výrobků a služeb:
36, 37, 42

(210) O-509019

(111) **341364**
(220) 12.03.2014
(151) 15.10.2014
(540)

 PANTER

(594) Slovní grafická
(730) **PANTER, spol. s r. o.**, Na Markvartce 899/14, Praha 6, Dejvice, 16000, CZ
(511) (9) přístroje pro záznam, převod, reprodukci zvuku nebo obrazu, nosiče dat magnetické, záznamové disky, kompaktní disky, DVD a ostatní digitální záznamové nosiče, pokladny registrační, kalkulačky, zařízení pro zpracování dat, počítače, počítačový software; (37) opravy, instalační služby; (41) výchova, vzdělávání, zábava, sportovní a kulturní aktivity.

Třídy výrobků a služeb:
9, 37, 41

(210) O-512021

(111) **341543**
(220) 26.09.2013
(151) 29.10.2014
(540)

Vilímková, Dudák & Partners

(592) Slovní
(730) **Vilímková Dudák & Partners, advokátní kancelář, s.r.o.**, Karolinská 661/4, Praha 8 - Karlín, 18600, CZ
(511) (16) papír, pera (kancelářské potřeby), potřeby na psaní, příručky, rejstříky (seznamy), ročenky, tiskoviny, tužky, výrobky z papíru, které nejsou zařazeny do jiných tříd, tiskárenské výrobky, fotografie, papírenské zboží, kancelářské potřeby (vyjímaje nábytek), učební a vyučovací pomůcky s výjimkou přístrojů; (35) data (vyhledávání) v počítačových souborech, komerční správa licencí na výrobky a služby ostatních, obchodní management a podnikové poradenství, obchodní nebo podnikatelské poradenství, pomoc při řízení obchodní činnosti, poradenství (odborné obchodní), poradenství (podnikové) a obchodní management, poradenství při vedení podniků, přiznání daní (příprava a vyhotovení), rady pro spotřebitele (komerční informace a rady pro spotřebitele) (spotřebitelská poradna), řízení (poradenské služby obchodní nebo podnikatelské), řízení

obchodních nebo průmyslových podniků (poskytování pomoci při), styky s veřejností, vedení podniků (poradenství); (36) bezpečnostní schránky (úschovny služby), cennosti (úschova), daňové odhady (služby), finanční analýzy, finanční poradenství, finanční řízení, jednatelství, likvidace podniků (služby) (finanční záležitosti), správa majetku; (45) arbitrážní služby, duševní vlastnictví (konzultační služby v oblasti v rámci této třídy), mimosoudní řešení sporů, registrace názvů domén (právní služby), správa autorských práv, právní (komerční služby), činnost advokátní kanceláře, výkon advokacie a služeb s tím spojených v rámci této třídy, právní poradenství v oblasti podnikání a obchodu, mediace, ověřování podpisů, likvidace podniků (služby) (právní služby).

Třídy výrobků a služeb:
16, 35, 36, 45

(210) O-507870

(111) **341544**
(220) 26.09.2013
(151) 29.10.2014
(540)

 vilímková dudák
partners

(594) Slovní grafická
(730) **Vilímková Dudák & Partners, advokátní kancelář, s.r.o.**, Karolinská 661/4, Praha 8 - Karlín, 18600, CZ
(511) (16) papír, pera (kancelářské potřeby), potřeby na psaní, příručky, rejstříky (seznamy), ročenky, tiskoviny, tužky, výrobky z papíru, které nejsou zařazeny do jiných tříd, tiskárenské výrobky, fotografie, papírenské zboží, kancelářské potřeby (vyjímaje nábytek), učební a vyučovací pomůcky s výjimkou přístrojů; (35) data (vyhledávání) v počítačových souborech, komerční správa licencí na výrobky a služby ostatních, obchodní management a podnikové poradenství, obchodní nebo podnikatelské poradenství, pomoc při řízení obchodní činnosti, poradenství (odborné obchodní), poradenství (podnikové) a obchodní management, poradenství při vedení podniků, přiznání daní (příprava a vyhotovení), rady pro spotřebitele (komerční informace a rady pro spotřebitele) (spotřebitelská poradna), řízení (poradenské služby obchodní nebo podnikatelské), řízení obchodních nebo průmyslových podniků (poskytování pomoci při), styky s veřejností, vedení podniků (poradenství); (36) bezpečnostní schránky (úschovny služby), cennosti (úschova), daňové odhady (služby), finanční analýzy, finanční poradenství, finanční řízení, jednatelství, likvidace podniků (služby) (finanční záležitosti), správa majetku; (45) arbitrážní služby, duševní vlastnictví (konzultační služby v oblasti v rámci této třídy), mimosoudní řešení sporů, registrace názvů domén (právní služby), správa autorských práv, právní (komerční služby), činnost advokátní kanceláře, výkon advokacie a služeb s tím spojených v rámci této třídy, právní poradenství v oblasti podnikání a obchodu, mediace, ověřování podpisů, likvidace podniků (služby) (právní služby).

Třídy výrobků a služeb:
16, 35, 36, 45

(210) O-507871

(111) **341545**
(220) 26.09.2013
(151) 29.10.2014
(540)

vilímková dudák
partners

(594) Slovní grafická
(591) Barevná
(730) **Vilímková Dudák & Partners, advokátní kancelář, s.r.o.,** Karolinská 661/4, Praha 8 - Karlín, 18600, CZ
(511) (16) papír, pera (kancelářské potřeby), potřeby na psaní, příručky, rejstříky (seznamy), ročenky, tiskoviny, tužky, výrobky z papíru, které nejsou zařazeny do jiných tříd, tiskárenské výrobky, fotografie, papírenské zboží, kancelářské potřeby (vyjímaje nábytek), učební a vyučovací pomůcky s výjimkou přístrojů; (35) data (vyhledávání) v počítačových souborech, komerční správa licencí na výrobky a služby ostatních, obchodní management a podnikové poradenství, obchodní nebo podnikatelské poradenství, pomoc při řízení obchodní činnosti, poradenství (odborné obchodní), poradenství (podnikové) a obchodní management, poradenství při vedení podniků, přiznání daní (příprava a vyhotovení), rady pro spotřebitele (komerční informace a rady pro spotřebitele) (spotřebitelská poradna), řízení (poradenské služby obchodní nebo podnikatelské), řízení obchodních nebo průmyslových podniků (poskytování pomoci při), styky s veřejností, vedení podniků (poradenství); (36) bezpečnostní schránky (úschovny služby), cenosti (úschova), daňové odhady (služby), finanční analýzy, finanční poradenství, finanční řízení, jednatelství, likvidace podniků (služby) (finanční záležitosti), správa majetku; (45) arbitrážní služby, duševní vlastnictví (konzultační služby v oblasti v rámci této třídy), mimosoudní řešení sporů, registrace názvů domén (právní služby), správa autorských práv, právnické (komerční služby), činnost advokátní kanceláře, výkon advokacie a služeb s tím spojených v rámci této třídy, právní poradenství v oblasti podnikání a obchodu, mediace, ověřování podpisů, likvidace podniků (služby) (právní služby).

Třídy výrobků a služeb:
16, 35, 36, 45

(210) O-507872

(111) **341677**
(220) 24.04.2013
(151) 05.11.2014
(540)

STX

(592) Slovní
(730) **TVD-Technická výroba, a.s.,** Rokytnice 203, 76321, CZ
(740) Ing. Zdeněk Kučera, Dlouhá 207, Slušovice, 76315
(511) (40) zpracování, opracování a úprava kovů a kovových součástí a polotovarů, obrábění a tváření materiálů, pokovování, zušlechťování a chemicko-tepelné zpracování kovů, svařování kovů, povrchová úprava kovů práškovými plasty.

Třídy výrobků a služeb:
40

(210) O-503876

(111) **341821**
(220) 28.12.2012
(151) 12.11.2014
(540)

ROVER

(594) Kombinovaná
(730) **Volter s.r.o.,** Žitná 570/26, Praha 2, Nové Město, 12000, CZ
(511) (10) přístroje a nástroje chirurgické, zubní a veterinářské, umělé údy, oči a zuby, ortopedické pomůcky, materiál na sešívání ran, uvedené výrobky a služby nikoli v přímé či nepřímé souvislosti s nákladními a osobními automobily a ostatními motorizovanými jednostopými i vícestopými dopravními prostředky, resp. s výrobky s tím souvisejícími; (12) dětské kočárky a vozíky, invalidní vozíky, uvedené výrobky a služby nikoli v přímé či nepřímé souvislosti s nákladními a osobními automobily a ostatními motorizovanými jednostopými i vícestopými dopravními prostředky, resp. s výrobky s tím souvisejícími; (18) součásti dětských kočárků a vozíků a invalidních vozíků, spadající do této třídy, uvedené výrobky a služby nikoli v přímé či nepřímé souvislosti s nákladními a osobními automobily a ostatními motorizovanými jednostopými i vícestopými dopravními prostředky, resp. s výrobky s tím souvisejícími; (18) součásti dětských kočárků a vozíků a invalidních vozíků, spadající do této třídy, uvedené výrobky a služby nikoli v přímé či nepřímé souvislosti s nákladními a osobními automobily a ostatními motorizovanými jednostopými i vícestopými dopravními prostředky, resp. s výrobky s tím souvisejícími; (35) propagační činnost, reklama, pomoc při řízení obchodní činnosti, obchodní administrativa, kancelářské práce, uvedené výrobky a služby nikoli v přímé či nepřímé souvislosti s nákladními a osobními automobily a ostatními motorizovanými jednostopými i vícestopými dopravními prostředky, resp. s výrobky s tím souvisejícími; (39) doprava, balení a skladování zboží, organizování cest, uvedené výrobky a služby nikoli v přímé či nepřímé souvislosti s nákladními a osobními automobily a ostatními motorizovanými jednostopými i vícestopými dopravními prostředky, resp. s výrobky s tím souvisejícími; (41) výchova, vzdělávání, zábava, sportovní a kulturní aktivity, uvedené výrobky a služby nikoli v přímé či nepřímé souvislosti s nákladními a osobními automobily a ostatními motorizovanými jednostopými i vícestopými dopravními prostředky, resp. s výrobky s tím souvisejícími.

Třídy výrobků a služeb:
10, 12, 18, 35, 39, 41

(210) O-500761

(111) **341917**
(220) 14.03.2014
(151) 12.11.2014
(540)

YOU STORY UP!

(594) Kombinovaná
(730) **YOU STORY UP! s.r.o.,** Jana Trčky 966, Frýdlant nad Ostravicí, Frýdlant, 73911, CZ
(511) (9) přístroje a nástroje vědecké, námořní, geodetické, fotografické, filmové, optické, přístroje pro vážení, měření, signalizaci, kontrolu (inspekci), záchranu a přístroje pro vyučování, přístroje a nástroje pro vedení, přepínání, přeměnu, akumulaci, regulaci nebo řízení elektrického proudu, přístroje pro záznam, převod, reprodukci zvuku nebo obrazu, magnetické nosiče zvukových záznamů, gramofonové desky, automatické distributory a mechanismy pro přístroje a mince, zapisovací pokladny, počítací stroje, přístroje pro zpracování informací a počítače, hasicí přístroje; (16) reklamní, propagační a informační materiály na bázi papíru a umělých hmot v rámci této třídy, tiskoviny, zejména prezentační a firemní publikace a jiné propagační a informační materiály v rámci této třídy, periodika, reklamní

katalogy, knihy, letáky, plakáty, reklamní tabule z papíru nebo lepenky, účtenky, pozvánky, vývěsky, papírové visačky, etikety spadající do této třídy, pohlednice, přání, fotografie, kalendáře, obaly z papíru a z umělých hmot v rámci třídy, obálky, inzertní noviny, ubrusy a ubrousky papírové, tužky všeho druhu; (35) propagační činnost, pomoc při řízení obchodní činnosti, obchodní administrativa, kancelářské práce, propagační a reklamní servis, marketing, průzkum a analýza trhu, zprostředkování obchodních záležitostí, poradenství a poskytování pomoci při provozu obchodu, inzertní, propagační, reklamní služby, tvorba reklamních a propagačních materiálů, služby v oblasti public relations, průzkumové a informační služby týkající se obchodu, reklamy a marketingu, obchodní administrativa, kancelářské služby, plánování, nákup a zprostředkování prostoru pro pronájem reklamy, zajišťování informací týkajících se shora uvedených služeb, shromažďování, poskytování, třídění, překlad nebo jiné zpracovávání obchodních nebo podnikatelských informací, pomoc při řízení obchodní činnosti, šíření propagačních informací, reklamní a propagační činnost, rozšiřování a poskytování reklamních a inzertních materiálů, periodických a neperiodických tiskovin, novin, časopisů určených pro reklamu a propagaci, prospektů, letáků, katalogů, reklamní literatury, na jiných nosných médiích či prostřednictvím sítě Internet nebo jiné obdobné veřejné či neveřejné telekomunikační sítě, reklamní služby spojené s návrhy a tvorbou reklamy plošné, zvukové a obrazové, propagace, inzertní činnost, zprostředkování obchodních záležitostí, reprografie; (41) vzdělávací činnost, organizování školení, seminářů, kolokvií, organizování sportovních a kulturních aktivit, výchovně-zábavné klubové služby, organizování a pořádání sportovních a motoristických soutěží, služby v oblasti přípravy, realizace, poskytování a zprostředkování motorového a nemotorového sportu, elektronické publikování (DTP), služby digitálního zpracování obrazu, vydavatelská a nakladatelská činnost.

Třídy výrobků a služeb:

9, 16, 35, 41

(210) O-512125

(111) **341996**

(220) 26.08.2013

(151) 19.11.2014

(540)

JIHLAVA PROMS

(592) Slovní

(730) **Hasenöhrl Jan**, Vinohradská 1420/33, Praha 2, 12000, CZ

(740) Mgr. Roman Fojtásek, advokát, Vinohradská 6, Praha 2, 12000

(511) (9) informace, data a databáze a informační produkty na magnetických a optických nosičích všeho druhu, zejména nahané a nenahané nosiče informací magnetické a elektronické, nosiče zvukových, zvukově-obrazových a obrazových záznamů, multimediální aplikace, kompaktní disky, pásky se zvukovými záznamy, 3D animace, elektronické informační publikace, časopisy, odborné publikace a periodika, nahaný počítačový software, přístroje pro reprodukci zvuku a obrazu, přístroje pro snímání, záznam a reprodukci zvuku a obrazu, včetně jejich příslušenství; (16) odborné a informační publikace a texty na papírových nosičích, zejména brožury a hudebniny, notový materiál včetně partitur a zpěvníků, propagační tiskoviny, letáky, papírové nosiče s texty, fotografie a fotografická alba, zejména z oboru hudební, hudebně-dramatické, filmové a divadelní tvorby, plakáty a papírové reklamní desky a poutače, etikety (vyjma textilních), reprodukce a grafiky, diáře a kalendáře, blahopřání, obaly z papíru a plastu (etuže, desky a tašky), propagační a upomínkové předměty z papíru; (35) marketing a propagační činnost v oblasti kultury, obchodní poradenství v oboru nosičů informací, řízení reklamní a propagační činnosti, poskytování informačních produktů na papírových a elektronických nosičích, včetně multimediálních informací pro reklamní a inzertní účely, styky s veřejností, on-line inzerce a propagace v počítačové síti Internet, zajišťování propagačních a informačních materiálů na papírových a elektronických nosičích včetně jejich zpracování, inzertní a propagační služby, služby obchodního zastupování třetích subjektů, zprostředkovatelská činnost v oblasti mediálního průmyslu, zprostředkování reklamy, inzerce, propagace a komerčních informací, poradenské a konzultační služby v oboru propagace a inzerce, management koncertní, divadelní, výchovné a zábavní činnosti, odborné informace, rozšiřování propagačních a informačních materiálů pomocí informačních sítí, služby umělecké agentury, zejména zajišťování hostování tuzemských a zahraničních umělců a uměleckých souborů, konzultace a poradenství v rámci služeb zahrnutých v této třídě; (38) odborné informace a poradenství v rámci služeb zahrnutých v této třídě; (41) zprostředkovatelská a agenturní činnost a zpravodajské služby v oblasti kultury a vzdělávání, interpretace hudebního umění, pořádání koncertní, divadelní, výchovné a zábavní

činnosti, zejména hudebních, hudebně-dramatických, dramatických a baletních pořadů, orchestrálních a komorních koncertů a vystoupení, včetně festivalů, uměleckých přehlídek a uměleckých festivalů a zábavních soutěží v tuzemsku a zahraničí, tvorba a produkce koncertní činnosti a hudebně-dramatických pořadů a vystoupení včetně nahrávání zvukových, zvukově-obrazových a obrazových záznamů, dabingu, tvorba rozhlasových a televizních pořadů, fotografování a filmová produkce, ediční činnost, vydávání odborných tiskovin, hudebnin, publikací a materiálů v oblasti hudby na papírových a elektronických nosičích, půjčování a pronájem zvukových a obrazových nahrávacích zařízení, nahaných zvukových nosičů a zvukově-obrazových a obrazových záznamů, filmů, hudebních nástrojů, hudebnin a notového materiálu, výchovná a vzdělávací činnost v oblasti kultury, pořádání výchovných a tematických koncertů a setkání s mládeží, organizování odborných besed, seminářů, konferencí a festivalů, rozšiřování uměleckých děl, zejména hudebnin, včetně zvukových, zvukově-obrazových a obrazových záznamů na papírových a elektronických nosičích, zajišťování služeb nahrávacích studií a odborných poradenských a konzultačních činností v oblasti kultury a vzdělávání, zejména v hudebním oboru, hudebně-dramatické a dramatické tvorbě, v oblasti uměleckých soutěží a festivalů, hudebnin a zvukových a (nebo) zvukově-obrazových záznamů, šíření uměleckých děl, zejména hudebních, včetně zvukových, zvukově-obrazových a obrazových záznamů po sítích, vše v rámci této třídy.

Třídy výrobků a služeb:

9, 16, 35, 38, 41

(210) O-507056

(111) **342033**

(220) 30.10.2013

(151) 19.11.2014

(540)



(594) Kombinovaná

(730) **DAVINUS s.r.o.**, Na výspě 1823/66, Praha 4, Braník, 14700, CZ

(740) Petrjánoš, advokátní kancelář s.r.o., Mgr. Marek Petrjánoš, advokát, Masarykova 439/9, Brno, Brno-město, 60200

(511) (16) nosiče informací v rozsahu třídy 16, tiskoviny a polygrafické výrobky, katalogy, informační brožury a letáky, fotografie, etikety a viněty; (33) vína a jiné alkoholické nápoje s výjimkou piv; (35) propagační činnost, reklama, organizování komerčních výstav, soutěží a přehlídek, marketing, reklama a marketing prostřednictvím Internetu, virtuální obchodní střediska v oblasti nápojů (internetový obchod).

Třídy výrobků a služeb:

16, 33, 35

(210) O-508723

(111) **342575**
(220) 14.01.2014
(151) 10.12.2014
(540)



(594) Kombinovaná
(591) Barevná
(730) **COOP Beskydy, spotřební družstvo**, Tovární 13, Český Těšín, 73701, CZ
(740) zaeRkováno s.r.o., Vršovické náměstí 111/2, Praha 10, Vršovice, 10100
(511) (30) chléb, běžné, vícezrné a celozrné pečivo, výrobky obsahující obiloviny nebo luštěniny a směsi z nich, jemné a trvanlivé pečivo, pekárenské výrobky k dopečení, polotovary těstářenských, pekárenských a cukrářských výrobků, výrobky z mouky, výrobky z obilovin, z olejnin, ze semen a kukuřice, pekárenské výrobky plněné, pekárenské, těstářenské a cukrářské výrobky včetně těchto výrobků mražených; (35) prodej potravin, velkoobchodní a maloobchodní služby v oboru potravin, alkoholických a nealkoholických nápojů, stavebnin, stavebního zboží a domácího zboží, dále v oboru dekorativního zboží a dekorativního materiálu, drogistického zboží, kempinkového zboží, elektrického zboží, hraček, oděvů, papírenského zboží, prezentace výrobků v komunikačních médiích pro účely maloobchodu a velkoobchodu, zprostředkování obchodu s výrobky zařazenými ve třídách 1 až 34, internetový obchod s výrobky tříd 1 až 34; (36) pronájem nemovitostí, pronajímání prostor (nemovitosti), pronajímání kanceláří (nemovitosti), finanční služby, správa nemovitostí; (39) pronájem garáží, skladovacích prostor a ploch, parkovacích a odstavných ploch, balení a skladování zboží, distribuce zboží, doručování zboží, doprava, uskladňování.

Třídy výrobků a služeb:
30, 35, 36, 39

(210) O-510578

(111) **342794**
(220) 12.03.2014
(151) 17.12.2014
(540)

PANTER

(592) Slovní
(730) **PANTER, spol. s r. o.**, Na Markvartce 899/14, Praha 6, Dejvice, 16000, CZ
(511) (9) přístroje pro záznam, převod, reprodukci zvuku nebo obrazu, nosiče dat magnetické, záznamové disky, kompaktní disky, DVD a ostatní digitální záznamové nosiče, pokladny registrační, kalkulačky, zařízení pro zpracování dat, počítače a počítačový software, kromě hardware a software výhradně pro hry v kasinech a hernách, pro hrací automaty, automaty na mince, videoloterijní terminály s výplatou výhry nebo bez ní nebo pro hazardní hry prostřednictvím telekomunikačních sítí a/nebo internetu s výplatou výhry nebo bez ní; (37) opravy, instalační služby; (41) výchova, vzdělávání, zábava, sportovní a kulturní aktivity.

Třídy výrobků a služeb:
9, 37, 41

(210) O-512022

(111) **342935**
(220) 14.02.2013
(151) 23.12.2014
(540)

Cenová soustava ÚRS

(592) Slovní
(730) **DEK a.s.**, Tiskařská 257/10, Praha 10, Malešice, 10800, CZ
(511) (9) počítačové programy a software bez ohledu na záznamová média nebo prostředky šíření, to je software nahraný na magnetických médiích nebo stažený ze vzdálené počítačové sítě; (37) inženýrská činnost v oblasti stavebnictví, a to poskytování informací o údržbě a opravách v oblasti

stavebnictví a konzultace v rámci této třídy v oblasti stavebnictví; (41) vzdělávací a výchovná činnost, včetně rekvalifikací; (42) vědecké a technologické služby a související výzkum a projektování, analytické a výzkumné služby v průmyslu, navrhování a vývoj počítačového hardwaru a softwaru.

Třídy výrobků a služeb:
9, 37, 41, 42

(210) O-501851

(111) **343007**
(220) 20.03.2014
(151) 23.12.2014
(540)

turbo-tec

(592) Slovní
(730) **HPM TEC, s.r.o.**, Herbenova 869/42, Hustopeče, 69301, CZ
(511) (6) kovové šrouby, samořezné šrouby do stavebních materiálů (kovové), vruty do dřeva a jiných materiálů (kovové), kovové kotvici a upevňovací prvky.

Třídy výrobků a služeb:
6

(210) O-512255

(111) **344402**
(220) 16.07.2013
(151) 25.02.2015
(540)



(594) Kombinovaná
(730) **ADMIGA s.r.o.**, Na Horizontu 479, Králův Dvůr, 26701, CZ
(740) Havlík Švorčík a partneři, advokátní a patentová kancelář, JUDr. Michal Havlík, advokát, Hálkova 1406/2, Praha 2, Nové Město, 12000
(511) (16) papír, lepenka a výrobky z těchto materiálů, které nejsou zařazeny do jiných tříd, tiskářenské výrobky, papírenské výrobky, obaly (papírníkové výrobky), plastické obaly (nezařazené do jiných tříd), balicí papír, celofán (celulóznové fólie) na balení, etikety, kromě textálních, fólie z umělých hmot na balení, krabice lepenkové nebo papírové, lepicí pásy (papírníkové výrobky), sáčky jako obaly (z papíru nebo umělých hmot), samolepky (papírníkové výrobky), prospekty, katalogy, papírové ubrousky, papírové ubrusy, podložky na stůl papírové, podložky papírové pod sklenice, prostírání papírová; (43) služby zajišťující stravování a nápoje, dočasné ubytování, zásobování, cateringové služby v oblasti gastronomie a jejich zprostředkování, výroba polotovarů a hotových jídel.

Třídy výrobků a služeb:
16, 43

(210) O-506066

(111) **345616**
(220) 07.06.2013
(151) 06.05.2015
(540)



(594) Kombinovaná
(730) **Silkot servis s.r.o.**, Panská lícha 632/6, Brno, Obřany, 61400, CZ
(740) Advokátní kancelář Svojanovská, Mgr. Jiřina Svojanovská, Šilingrovo nám. 257/3, Brno, 60200
(511) (7) průmyslové stroje a jejich součásti (spadající do této třídy), stroje na opravu dopravních/pozemních komunikací, asfaltovací stroje, frézovací stroje, čistící silniční stroje, silniční lisý, stavební stroje, průmyslové dopravníky, zdvihací stroje, průmyslové stroje pro obrábění/úpravu materiálů, drtiče (stroje), třídiče (stroje), řezací stroje, vrtací stroje, míchací stroje, lisovací stroje, formy (části strojů), motory a pohony (spadající do této třídy), čerpadla (stroje), generátory elektrické, roboty (stroje), průmyslové vysavače a čističe (stroje), hydraulické hnací stroje a motory, průmyslové stroje pro recyklaci materiálů a likvidaci odpadů, náhradní díly a součásti uvedených strojů a zařízení (spadající do této třídy), drážkovače, látačí stroje, mechanické ruční nástroje a nářadí; (12) dopravní prostředky a jejich součásti/náhradní díly (spadající do této třídy), nákladní dopravní prostředky, motorová vozidla na dopravu stavebních materiálů, speciální vozidla na opravu, čištění a údržbu dopravních/pozemních komunikací, motorová vozidla na opravu vozovek, nástavby motorových vozidel, karosérie a podvozky motorových vozidel; (19) stavební materiály nekovové všeho druhu (spadající do této třídy), nekovové stavební materiály na opravu dopravních/pozemních komunikací, asfalt, asfaltové směsi a emulze, polotovary stavebních hmot-granuláty, pojiva pro údržbu vozovek; (35) administrativní zpracování nákupních objednávek, aktualizování reklamních materiálů, analýzy nákladů, aranžování výkladů, dodavatelské služby pro třetí osoby (nákup výrobků a služeb pro jiné podniky), fakturace, inzerce poštou, kanceláře dovozní a vývozní, komerční informace a rady pro spotřebitele, komerční správa licencí na výrobky a služby ostatních, komunikační média (prezentace výrobků v komunikačních médiích) pro účely maloobchodu, kopírování nebo rozmnožování dokumentů, marketingové studie, analýzy nákupních a velkoobchodních cen, obchodní management a podnikové poradenství, poskytování obchodních nebo podnikatelských informací, obchodní nebo podnikatelský průzkum, organizování výstav (komerčních nebo reklamních), překlad informací do počítačových databází, systematizace informací do počítačových databází, pořádání veletrhů pro obchodní a reklamní účely, reklama, reklama online v počítačové síti, rozšiřování reklamních materiálů zákazníkům (letáky, prospekty, tisky, vzorky), rozšiřování vzorků (zboží), služby v oblasti grafické úpravy pro reklamní účely, subdodavatelské služby (obchodní pomoc), vedení kartoték v počítači, venkovní reklama, psaní a vydávání reklamních nebo náborových, propagačních a inzertních textů, vylepování plakátů, předvádění zboží, zpracování textů; (37) stavební činnost - provádění staveb včetně jejich změn, údržovacích prací na nich a jejich odstraňování, zemní práce, stavebně-montážní práce, opravárenské služby, stavební opravy dopravních/pozemních komunikací, asfaltérství, čistící a úklidové služby, čištění a údržba dopravních/pozemních komunikací a veřejného prostranství, servis, montáž a opravy strojů a strojního vybavení, servis, montáž a opravy dopravních prostředků, servis, montáž a opravy stavebních strojů a mechanismů, servis, montáž a opravy elektrických strojů a zařízení, zednictví, malování, lakování, instalatérské práce - elektro, voda a plyn, pronájem stavebních strojů a mechanismů, pronájem strojů na opravu dopravních/pozemních komunikací, poskytování informací a konzultace ve stavebnictví, poskytování opravárenských a montážních informací, cestářství (dláždění), pískování, pokrývačské služby (práce), čištění povrchů; (40) zpracování a úprava materiálů, zpracování a úprava stavebních materiálů, frézování vozovek, broušení, vrtání, děrování, leštění, konečná úprava materiálů, povrchová úprava materiálů, likvidace odpadů, recyklace materiálů, nástrojařství, obrábění, poskytování informací a konzultace v oblasti úpravy materiálů, úpravy materiálů v rámci této třídy.

Třídy výrobků a služeb:
7, 12, 19, 35, 37, 40

(210) O-505060

(111) **347690**
(220) 18.04.2013
(151) 05.08.2015
(540)



(594) Kombinovaná
(730) **Magnificence, s.r.o.**, Makovského 1177/1, Praha 6, Řepy, 16300, CZ
(740) Mgr. Lukáš Dlabáček, patentový zástupce, Bolzanova 5, Brno, 61800
(511) (41) výchovná a zábavní činnost, provozování herny, provozování zábavních zařízení; (43) stravování a podávání nápojů, dočasně ubytování, služby zajišťující stravování a nápoje, provozování restaurace
Třídy výrobků a služeb:
41, 43
(210) O-503704

(111) **348352**
(220) 30.09.2013
(151) 09.09.2015
(540)



(594) Kombinovaná
(730) **TP Pohoda s.r.o.**, Stavební 992/1, Ostrava - Poruba, 70800, CZ
(740) Mgr. Kateřina Mík Špoulová, Haštalská 760/27, Praha 1, Staré Město, 11000
(511) (9) filmy (exponované), gramofony, kamery filmové, kinofilmové exponované, programy počítačových her; (16) fotografie, grafiky, záložky
Třídy výrobků a služeb:
9, 16
(210) O-507938

(111) **351263**
(220) 26.04.2013
(151) 10.02.2016
(540)

Poštomat

(592) Slovní
(730) **Česká pošta, s.p.**, Politických vězňů 909/4, Praha 1, 22599, CZ
(511) (6) obecné kovy, jejich slitiny; (7) stroje a prodejní automaty; (9) přístroje pro vážení, měření, signalizaci, kontrolu (inspekci), záchranu a přístroje pro vyučování, přístroje a nástroje pro vedení, přepínání, přeměnu, akumulaci, regulaci nebo řízení elektrického proudu, ústrojí pro přístroje na mince, pokladny registrační, kalkulačky, zařízení na zpracování dat, počítače, počítačový software; (35) vydávání náborových textů, obchodní administrativní, kancelářské práce.
Třídy výrobků a služeb:
6, 7, 9, 35
(210) O-503963

(111) **352388**
(220) 12.03.2014
(151) 13.04.2016
(540)

Třídy výrobků a služeb:
37, 41
(210) O-512020



- (593) Obrazová
(730) **PANTER, spol. s r. o.**, Na Markvartce 899/14, Praha 6, Dejvice, 16000, CZ
(740) JUDr. Lucie Kociánová PhD., advokátka, Kaiserštejnský palác, Malostranské nám. 23, Praha 1, 11800
(511) (37) opravy, instalační služby; (41) výchova, vzdělávání, zábava, sportovní a kulturní aktivity.

Zániky ochranných známek uplynutím doby platnosti

Kapitola obsahuje údaje o ochranných známkách, které zanikly uplynutím doby platnosti podle ustanovení § 29 odst. 1 zákona č. 441/2003 Sb.

Číslo zápisu (111)	Číslo přihlášky (210)	Datum zániku (141)
161146	46516	28.09.2022
174987	72063	02.10.2022
178093	71911	28.09.2022
178354	71992	30.09.2022
178695	71833	24.09.2022
178744	71762	21.09.2022
179303	71806	23.09.2022
181213	71958	29.09.2022
181223	72030	01.10.2022
181224	72008	01.10.2022
181231	72015	01.10.2022
181245	72029	01.10.2022
181555	71822	24.09.2022
183781	71929	29.09.2022
186764	72062	02.10.2022
188493	71828	24.09.2022
188501	71955	29.09.2022
252933	183981	25.09.2022
252934	184091	30.09.2022
252935	184092	30.09.2022
252936	184094	30.09.2022
252937	184099	30.09.2022
252940	184219	02.10.2022
254004	183902	23.09.2022
254005	183903	23.09.2022
254010	183920	24.09.2022
254011	183921	24.09.2022
254014	183926	24.09.2022
254017	183929	24.09.2022
254031	183962	25.09.2022
254038	183992	26.09.2022
254040	183994	26.09.2022
254048	184049	27.09.2022
254049	184072	27.09.2022
254050	184075	27.09.2022
254051	184076	27.09.2022
254053	184106	30.09.2022
254055	184111	30.09.2022
254602	183877	23.09.2022
254608	183891	23.09.2022
254609	183910	24.09.2022
254610	183911	24.09.2022
254611	183912	24.09.2022
254616	183963	25.09.2022
254624	184050	27.09.2022
254636	184165	01.10.2022
254639	184169	01.10.2022
254643	184182	01.10.2022
254652	184259	03.10.2022

Číslo zápisu (111)	Číslo přihlášky (210)	Datum zániku (141)
255126	183915	24.09.2022
255151	184031	27.09.2022
255158	184085	27.09.2022
255159	184088	30.09.2022
255166	184154	01.10.2022
255171	184178	01.10.2022
255172	184179	01.10.2022
255174	184190	02.10.2022
255183	184235	02.10.2022
255185	184267	03.10.2022
255861	183900	23.09.2022
255864	183923	24.09.2022
255878	184110	30.09.2022
256550	183895	23.09.2022
256562	184070	27.09.2022
256565	184096	30.09.2022
256566	184098	30.09.2022
256567	184101	30.09.2022
256568	184103	30.09.2022
256571	184197	02.10.2022
257268	183887	23.09.2022
257271	184122	30.09.2022
257276	184229	02.10.2022
257277	184230	02.10.2022
257278	184231	02.10.2022
257279	184232	02.10.2022
258824	183974	25.09.2022
258828	184125	30.09.2022
258829	184126	30.09.2022
261784	184040	27.09.2022
262674	184243	03.10.2022
263683	184090	30.09.2022
263888	183883	23.09.2022
266633	183882	23.09.2022
266634	183884	23.09.2022
266635	183885	23.09.2022
270460	184238	02.10.2022
272547	184032	27.09.2022
307941	447112	30.09.2022
329441	498443	26.09.2022
329442	498444	26.09.2022
329443	498445	26.09.2022
329444	498446	26.09.2022
329445	498447	26.09.2022
329446	498448	26.09.2022
329447	498456	26.09.2022
329448	498457	26.09.2022
329449	498458	26.09.2022
329450	498459	26.09.2022

Číslo zápisu (111)	Číslo přihlášky (210)	Datum zániku (141)
329451	498460	26.09.2022
329452	498462	26.09.2022
329454	498465	26.09.2022
329455	498466	26.09.2022
329562	498335	21.09.2022
329563	498571	02.10.2022
329564	498572	02.10.2022
329565	498573	02.10.2022
329685	498451	26.09.2022
329686	498453	26.09.2022
329687	498454	26.09.2022
329688	498455	26.09.2022
329914	498534	01.10.2022
329915	498537	01.10.2022
330134	498428	26.09.2022
330135	498432	26.09.2022
330136	498434	26.09.2022
330139	498441	26.09.2022
331039	498355	24.09.2022
331040	498521	01.10.2022
331041	498522	01.10.2022
331045	498621	03.10.2022
331149	498478	26.09.2022
331150	498479	26.09.2022
331151	498480	26.09.2022
331152	498481	26.09.2022
331153	498482	26.09.2022
331155	498484	26.09.2022
331159	498556	02.10.2022
331162	498625	03.10.2022
331163	498626	03.10.2022
331379	498353	24.09.2022
331380	498354	24.09.2022
331381	498361	24.09.2022
331382	498362	24.09.2022
331390	498525	01.10.2022
331393	498532	01.10.2022
331394	498533	01.10.2022
331395	498536	01.10.2022
331396	498538	01.10.2022
331397	498541	01.10.2022
331399	498560	02.10.2022
331401	498594	03.10.2022
331402	498596	03.10.2022
331613	498328	21.09.2022
331616	498501	27.09.2022
331617	498502	27.09.2022
331768	498320	21.09.2022
331769	498346	24.09.2022

Číslo zápisu (111)	Číslo přihlášky (210)	Datum zániku (141)
331770	498570	02.10.2022
331771	498579	02.10.2022
331917	498340	21.09.2022
331918	498341	21.09.2022
332055	498333	21.09.2022
332057	498369	24.09.2022
332058	498415	25.09.2022
332063	498551	02.10.2022
332203	498322	21.09.2022
332204	498323	21.09.2022
332205	498329	21.09.2022
332207	498491	27.09.2022
332208	498495	27.09.2022
332209	498496	27.09.2022
332211	498503	27.09.2022
332354	498318	21.09.2022
332357	498473	26.09.2022
332358	498497	27.09.2022
332797	498379	24.09.2022
332798	498494	27.09.2022
332929	498599	03.10.2022
333051	498602	03.10.2022
333147	498370	24.09.2022
333148	498371	24.09.2022

Číslo zápisu (111)	Číslo přihlášky (210)	Datum zániku (141)
333154	498574	02.10.2022
333155	498604	03.10.2022
333156	498605	03.10.2022
333157	498606	03.10.2022
333158	498608	03.10.2022
333363	498490	27.09.2022
333364	498512	27.09.2022
333440	498424	26.09.2022
333441	498470	26.09.2022
333442	498471	26.09.2022
333443	498476	26.09.2022
333444	498477	26.09.2022
333635	498426	26.09.2022
333636	498427	26.09.2022
333753	498509	27.09.2022
333754	498510	27.09.2022
333849	498331	21.09.2022
333850	498545	01.10.2022
334145	498397	25.09.2022
334248	498416	25.09.2022
334252	498569	02.10.2022
334253	498578	02.10.2022
334428	498616	03.10.2022
334429	498617	03.10.2022

Číslo zápisu (111)	Číslo přihlášky (210)	Datum zániku (141)
334430	498618	03.10.2022
334431	498619	03.10.2022
334432	498620	03.10.2022
334494	498516	27.09.2022
334587	498338	21.09.2022
334590	498611	03.10.2022
334875	498422	26.09.2022
335737	498467	26.09.2022
335957	498488	27.09.2022
336275	498348	24.09.2022
336276	498492	27.09.2022
336488	498393	25.09.2022
336489	498394	25.09.2022
337301	498592	03.10.2022
337399	498417	26.09.2022
338482	498380	24.09.2022
338785	498615	03.10.2022
339074	498339	21.09.2022
339359	498345	24.09.2022
340051	498601	03.10.2022
340314	498403	25.09.2022
340315	498559	02.10.2022
342329	498336	21.09.2022
367897	544455	23.09.2022

Změny vlastníků ochranných známek

Kapitola obsahuje údaje o ochranných známkách, které byly převedeny nebo přešly ve smyslu ustanovení § 15 odst. 1, 2 a § 16 zákona č. 441/2003 Sb. na jiného vlastníka v rozsahu všech zapsaných výrobků nebo služeb. Kapitola obsahuje také údaje o zajišťovacích převodech.

Číslo zápisu (111)	Dřívější vlastník (770)	Nynější vlastník (730)	S účinností od (580)
109178	ELITE a.s., Východní 1733, Varnsdorf, 40749, CZ	VITAPUR spol. s r.o., Nová 856, Litomyšl, Litomyšl-Město, 57001, CZ	24.04.2023
166121	BOTAS a.s., Smetanova 842, Skuteč, 53973, CZ	Vasky trade s.r.o., č. p. 279, Lhota, 76302, CZ	19.04.2023
179817	Lubomír Světinský, Dvořákova č. 304, Dolní Němčí, 68762, CZ	Světinský Lubomír, 163, Veletiny, 68733, CZ	24.04.2023
185614	Botas a.s., Smetanova 842, Skuteč, 53973, CZ	Vasky trade s.r.o., č. p. 279, Lhota, 76302, CZ	19.04.2023
188663	H&H hodinářská s.r.o., Náchodská ul., Nové Město nad Metují, 54901, CZ	ELTON hodinářská, a.s., Náchodská 2105, Nové Město nad Metují, 54901, CZ	19.04.2023
194556	Lubomír Světinský, Dvořákova č. 304, Dolní Němčí, 68762, CZ	Světinský Lubomír, 163, Veletiny, 68733, CZ	24.04.2023
196054	Lubomír Světinský, Dvořákova ul. 304, Dolní Němčí, 68762, CZ	Světinský Lubomír, 163, Veletiny, 68733, CZ	24.04.2023
200873	Lubomír Světinský, Dvořákova 304, Dolní Němčí, 68762, CZ	Světinský Lubomír, 163, Veletiny, 68733, CZ	24.04.2023
205994	Lubomír Světinský, Dvořákova 304, Dolní Němčí, 68762, CZ	Světinský Lubomír, 163, Veletiny, 68733, CZ	24.04.2023
210211	Lubomír Světinský, Dvořákova 304, Dolní Němčí, 68762, CZ	Světinský Lubomír, 163, Veletiny, 68733, CZ	24.04.2023
216894	Express, LLC, 1 Express Drive, Columbus, 43230, OH, US	EXP Topco, LLC, 530 Fifth Avenue, New York, 10036, NY, US	24.04.2023
230494	BOTAS a.s., Smetanova 842, Skuteč, 53973, CZ	Vasky trade s.r.o., č. p. 279, Lhota, 76302, CZ	19.04.2023
252247	Světinský Lubomír, Dvořákova 304, Dolní Němčí, 68762, CZ	Světinský Lubomír, 163, Veletiny, 68733, CZ	24.04.2023
271495	Nová tiskárna Pelhřimov, spol. s r.o., Krasíkovická 1787, Pelhřimov, 39301, CZ	Dlouhý Martin, DiS., Březová 2289, Pelhřimov, 39301, CZ	19.04.2023
287611	OTK GROUP, a.s., Plynárenská 233, Kolín IV, 28002, CZ	OTK printing & packaging a.s., Plynárenská 233, Kolín, Kolín IV, 28002, CZ	19.04.2023
303576	Botas a.s., Smetanova 842, Skuteč, 53973, CZ	Vasky trade s.r.o., č. p. 279, Lhota, 76302, CZ	19.04.2023
305243	Express, LLC, 1 Express Drive, Columbus, 43230, OH, US	EXP Topco, LLC, 530 Fifth Avenue, New York, 10036, NY, US	24.04.2023
307304	Botas a.s., Smetanova 842, Skuteč, 53973, CZ	Vasky trade s.r.o., č. p. 279, Lhota, 76302, CZ	19.04.2023
314422	Botas a.s., Smetanova 842, Skuteč, 53973, CZ	Vasky trade s.r.o., č. p. 279, Lhota, 76302, CZ	19.04.2023
317354	Novák Jiří, Vlkova 10/456, Praha 3 - Žižkov, 13000, CZ	Jonák Stanislav Ing., Laudonova 432/2, Praha 10, Štěrboholy, 10200, CZ	20.04.2023
317355	Novák Jiří, Vlkova 10/456, Praha 3 - Žižkov, 13000, CZ	Jonák Stanislav Ing., Laudonova 432/2, Praha 10, Štěrboholy, 10200, CZ	20.04.2023
319378	Express, LLC (společnost zřízená podle zákonů státu Delaware), 1 Express Drive, 43230 Columbus, OH, US	EXP Topco, LLC, 530 Fifth Avenue, New York, 10036, NY, US	24.04.2023
327153	OTK GROUP, a.s., Plynárenská 233, Kolín IV, 28002, CZ	OTK printing & packaging a.s., Plynárenská 233, Kolín, Kolín IV, 28002, CZ	19.04.2023
330426	Botas a.s., Smetanova 842, Skuteč, 53973, CZ	Vasky trade s.r.o., č. p. 279, Lhota, 76302, CZ	19.04.2023
337354	DUKLA - Strojírny Kolín s.r.o., Ovčářská 575, Kolín - Sendražice, 28002, CZ	SAFICHEM ASSETS, a.s., Videňská 104, Vestec, 25250, CZ	25.04.2023
337354	SAFICHEM ASSETS, a.s., Videňská 104, Vestec, 25250, CZ	SAFICHEM INVEST, a.s., Videňská 104, Vestec, 25250, CZ	25.04.2023
354292	Česká republika - Správa základních registrů, Na Vápence 14, Praha 3, 13000, CZ	Česká republika - Digitální a informační agentura, Na vápence 915/14, Praha 3, Žižkov, 13000, CZ	24.04.2023
354293	Česká republika - Správa základních registrů, Na Vápence 14, Praha 3, 13000, CZ	Česká republika - Digitální a informační agentura, Na vápence 915/14, Praha 3, Žižkov, 13000, CZ	24.04.2023
354899	General Electric Company, 1 River Road, Schenectady, NY 12345, NY, US	GE Precision Healthcare LLC, 3000 N Grandview Blvd, Waukesha, 53188, WI, US	24.04.2023
360981	Česká republika - Správa základních registrů, Na Vápence 14, Praha 3, 13000, CZ	Česká republika - Digitální a informační agentura, Na vápence 915/14, Praha 3, Žižkov, 13000, CZ	24.04.2023
360982	Česká republika - Správa základních registrů, Na Vápence 14, Praha 3, 13000, CZ	Česká republika - Digitální a informační agentura, Na vápence 915/14, Praha 3, Žižkov, 13000, CZ	24.04.2023
368016	Express, LLC, 1 Express Drive, Columbus, Ohio, 43230, US	EXP Topco, LLC, 530 Fifth Avenue, New York, 10036, NY, US	24.04.2023
369426	ELITE a.s., Východní 1733, Varnsdorf, 40747, CZ	VITAPUR spol. s r.o., Nová 856, Litomyšl, Litomyšl-Město, 57001, CZ	24.04.2023
381402	Česká republika - Správa základních registrů, Na vápence 915/14, Praha 3, Žižkov, 13000, CZ	Česká republika - Digitální a informační agentura, Na vápence 915/14, Praha 3, Žižkov, 13000, CZ	24.04.2023
381403	Česká republika - Správa základních registrů, Na vápence 915/14, Praha 3, Žižkov, 13000, CZ	Česká republika - Digitální a informační agentura, Na vápence 915/14, Praha 3, Žižkov, 13000, CZ	24.04.2023

Číslo zápisu (111)	Dřívější vlastník (770)	Nynější vlastník (730)	S účinností od (580)
382467	BOTAS a.s., Smetanova 842, Skuteč, 53973, CZ	Vasky trade s.r.o., č. p. 279, Lhota, 76302, CZ	19.04.2023
383444	Česká republika - Správa základních registrů, Na vápence 915/14, Praha 3, Žižkov, 13000, CZ	Česká republika - Digitální a informační agentura, Na vápence 915/14, Praha 3, Žižkov, 13000, CZ	24.04.2023
390441	Správa základních registrů, Na vápence 915/14, Praha 3, Žižkov, 13000, CZ	Česká republika - Digitální a informační agentura, Na vápence 915/14, Praha 3, Žižkov, 13000, CZ	24.04.2023

Změny v údajích o vlastnících ochranných známek

Kapitola obsahuje ochranné známky, u kterých byla v rejstříku ochranných známek vyznačena změna v údajích o vlastnících ve smyslu ustanovení § 27 odst. 2 a 7 zákona č. 441/2003 Sb.

Číslo zápisu (111)	Vlastník (730)	S účinností od (580)
162705	Glatfelter Holding (Switzerland) AG, Picassoplatz 8, 4052 Basel, CH	20.04.2023
181625	itaco s.r.o., Údolní 212/1, Praha 4, Braník, 14700, CZ	25.04.2023
181720	Příhoda Otakar, Pechlátova 2500/10, Praha 5, Smíchov, 15000, CZ	20.04.2023
183501	TECNOCAP s.r.o., č. p. 67, Strážovice, 37853, CZ	25.04.2023
184560	DOMY spol. s r.o., Politických vězňů 1597/19, Praha 1, Nové Město, 11000, CZ	24.04.2023
191822	DOPS s.r.o., Pražská 1434, Nová Paka, 50901, CZ	20.04.2023
191920	ORITEST spol. s r.o., Čerčanská 640/30, Praha 4, Krč, 14000, CZ	20.04.2023
243572	Green Brands a.s., Tomičkova 2144/1, Praha 4, Chodov, 14800, CZ	24.04.2023
243573	Green Brands a.s., Tomičkova 2144/1, Praha 4, Chodov, 14800, CZ	24.04.2023
243574	Green Brands a.s., Tomičkova 2144/1, Praha 4, Chodov, 14800, CZ	24.04.2023
246663	Vojenská lázeňská a rekreační zařízení, příspěvková organizace, Magnitogorská 1494/12, Praha 10, Vršovice, 10100, CZ	20.04.2023
248004	Green Brands a.s., Tomičkova 2144/1, Praha 4, Chodov, 14800, CZ	24.04.2023
250073	Green Brands a.s., Tomičkova 2144/1, Praha 4, Chodov, 14800, CZ	24.04.2023
250778	Green Brands a.s., Tomičkova 2144/1, Praha 4, Chodov, 14800, CZ	24.04.2023
260034	Osotspa Public Company Limited, 348 Ramkhamhaeng Road, Huamak, Bangkapi, Bangkok 10240, TH	24.04.2023
260467	VIDEON Networking s.r.o., Palackého 1058/30, Znojmo, 66902, CZ	24.04.2023
260589	Sportovní klub Pemštejn Nedvědice, z.s., č. p. 418, Nedvědice, 59262, CZ	25.04.2023
261173	Colgate-Palmolive Company, 300 Park Avenue, N.Y. 10022, NY, US	20.04.2023
261228	BS Systems s.r.o., Okrouhlé Hradiště 3, Konstantinovy Lázně, 34952, CZ	20.04.2023
261335	NOPEK, a.s., náměstí Pod Kaštany 724, Vysoké Mýto, Litomyšlské Předměstí, 56601, CZ	24.04.2023
262478	Discovery Golf, Inc., 230 Park Avenue South, NY 10003, NY, US	20.04.2023
263552	Green Brands a.s., Tomičkova 2144/1, Praha 4, Chodov, 14800, CZ	24.04.2023
263553	Green Brands a.s., Tomičkova 2144/1, Praha 4, Chodov, 14800, CZ	24.04.2023
263554	Green Brands a.s., Tomičkova 2144/1, Praha 4, Chodov, 14800, CZ	24.04.2023
263707	Janiček Jaroslav, Školská 107/8, Dolné Kočkovce, 020 01, SK	25.04.2023
264672	Cesta domů, z. ú., Heleny Kočvarové 1583/1, Praha 4, Michle, 14000, CZ	25.04.2023
266436	Green Brands a.s., Tomičkova 2144/1, Praha 4, Chodov, 14800, CZ	24.04.2023
266437	Green Brands a.s., Tomičkova 2144/1, Praha 4, Chodov, 14800, CZ	24.04.2023
266438	Green Brands a.s., Tomičkova 2144/1, Praha 4, Chodov, 14800, CZ	24.04.2023
266857	Petr Adamík Ing., Sosnová 371, Třinec, Dolní Lištná, 73961, CZ	20.04.2023
269111	SOLLUS NÁBYTEK, s.r.o., č. p. 58, Tučapy, 68301, CZ	19.04.2023
271625	Green Brands a.s., Tomičkova 2144/1, Praha 4, Chodov, 14800, CZ	24.04.2023
272192	Green Brands a.s., Tomičkova 2144/1, Praha 4, Chodov, 14800, CZ	24.04.2023
275013	Green Brands a.s., Tomičkova 2144/1, Praha 4, Chodov, 14800, CZ	24.04.2023
275103	GUANGXI GOLDEN THROAT CO., LTD., No. 28, Fengxiang Road, Liuzhou City, Guangxi, CN	20.04.2023
275647	Green Brands a.s., Tomičkova 2144/1, Praha 4, Chodov, 14800, CZ	24.04.2023
278500	Green Brands a.s., Tomičkova 2144/1, Praha 4, Chodov, 14800, CZ	24.04.2023
278877	Green Brands a.s., Tomičkova 2144/1, Praha 4, Chodov, 14800, CZ	24.04.2023
279214	Green Brands a.s., Tomičkova 2144/1, Praha 4, Chodov, 14800, CZ	24.04.2023
281793	Green Brands a.s., Tomičkova 2144/1, Praha 4, Chodov, 14800, CZ	24.04.2023
281860	Green Brands a.s., Tomičkova 2144/1, Praha 4, Chodov, 14800, CZ	24.04.2023
284132	Green Brands a.s., Tomičkova 2144/1, Praha 4, Chodov, 14800, CZ	24.04.2023
295175	Green Brands a.s., Tomičkova 2144/1, Praha 4, Chodov, 14800, CZ	24.04.2023
297815	Green Brands a.s., Tomičkova 2144/1, Praha 4, Chodov, 14800, CZ	24.04.2023
297816	Green Brands a.s., Tomičkova 2144/1, Praha 4, Chodov, 14800, CZ	24.04.2023
302468	Green Brands a.s., Tomičkova 2144/1, Praha 4, Chodov, 14800, CZ	24.04.2023
305523	Arte Vini Velké Pavlovice, s.r.o., Mládežnická 3062/3a, Břeclav, 69002, CZ	19.04.2023
314741	Cemio Switzerland, s.r.o., Tomičkova 2144/1, Praha 4, Chodov, 14800, CZ	24.04.2023
316248	Green Brands a.s., Tomičkova 2144/1, Praha 4, Chodov, 14800, CZ	24.04.2023

Číslo zápisu (111)	Vlastník (730)	S účinností od (580)
316249	Green Brands a.s., Tomičkova 2144/1, Praha 4, Chodov, 14800, CZ	24.04.2023
320178	Green Brands a.s., Tomičkova 2144/1, Praha 4, Chodov, 14800, CZ	24.04.2023
321568	Green Brands a.s., Tomičkova 2144/1, Praha 4, Chodov, 14800, CZ	24.04.2023
326864	Cemio Switzerland, s.r.o., Tomičkova 2144/1, Praha 4, Chodov, 14800, CZ	25.04.2023
328097	Cemio Switzerland, s.r.o., Tomičkova 2144/1, Praha 4, Chodov, 14800, CZ	25.04.2023
333303	Toprecepty.cz s.r.o., Žatecká 55/14, Praha 1, Josefov, 11000, CZ	20.04.2023
334676	Natočvideo s.r.o., Křižíkova 226/16, Praha 8, Karlín, 18600, CZ	20.04.2023
334793	WT WINTECH a.s., Seifertova 2834/33, Přerov, Přerov I-Město, 75002, CZ	19.04.2023
334811	I&C Energo a.s., Pražská 684/49, Třebíč, Borovina, 67401, CZ	25.04.2023
335208	I&C Energo a.s., Pražská 684/49, Třebíč, Borovina, 67401, CZ	25.04.2023
335561	Benast s.r.o., Přitoky 45, Miskovice, 28401, CZ	20.04.2023
335827	SUNDECK s.r.o., náměstí 14. října 1307/2, Praha 5, Smíchov, 15000, CZ	19.04.2023
336086	Hájek Zdeněk, Chotěbuzská 460, Chotěbuz, 73561, CZ	20.04.2023
336431	REMYOS s.r.o., Mostecká 361, Vsetín, 75501, CZ	20.04.2023
338386	Green Brands a.s., Tomičkova 2144/1, Praha 4, Chodov, 14800, CZ	24.04.2023
338387	Green Brands a.s., Tomičkova 2144/1, Praha 4, Chodov, 14800, CZ	24.04.2023
338388	Green Brands a.s., Tomičkova 2144/1, Praha 4, Chodov, 14800, CZ	24.04.2023
338389	Green Brands a.s., Tomičkova 2144/1, Praha 4, Chodov, 14800, CZ	24.04.2023
338703	Nguyen Trinh Thuy Duong Ing., Maternova 1785/7, Praha 4, Kunratice, 14800, CZ	25.04.2023
338767	Poliklinika Břeclav, s. r. o., Bří. Mrštíkú 3065/38, Břeclav, 69002, CZ	24.04.2023
338818	S E T O S spol. s r.o., Náchodská 2396/21, Praha 9, Horní Počernice, 19300, CZ	20.04.2023
339250	Cemio Switzerland, s.r.o., Tomičkova 2144/1, Praha 4, Chodov, 14800, CZ	24.04.2023
339546	Green Brands a.s., Tomičkova 2144/1, Praha 4, Chodov, 14800, CZ	24.04.2023
342810	Green Brands a.s., Tomičkova 2144/1, Praha 4, Chodov, 14800, CZ	24.04.2023
347849	Olikla s.r.o., náměstí Smiřických 42, Kostelec nad Černými lesy, 28163, CZ	25.04.2023
350433	Cemio Switzerland, s.r.o., Tomičkova 2144/1, Praha 4, Chodov, 14800, CZ	24.04.2023
350434	Cemio Switzerland, s.r.o., Tomičkova 2144/1, Praha 4, Chodov, 14800, CZ	24.04.2023
350435	Cemio Switzerland, s.r.o., Tomičkova 2144/1, Praha 4, Chodov, 14800, CZ	24.04.2023
350459	Cemio Switzerland, s.r.o., Tomičkova 2144/1, Praha 4, Chodov, 14800, CZ	24.04.2023
350460	Cemio Switzerland, s.r.o., Tomičkova 2144/1, Praha 4, Chodov, 14800, CZ	24.04.2023
353911	Olikla s.r.o., náměstí Smiřických 42, Kostelec nad Černými lesy, 28163, CZ	25.04.2023
353912	Olikla s.r.o., náměstí Smiřických 42, Kostelec nad Černými lesy, 28163, CZ	25.04.2023
354577	Vojenská lázeňská a rekreační zařízení, příspěvková organizace, Magnitogorská 1494/12, Praha 10, Vršovice, 10100, CZ	20.04.2023
355055	Olikla s.r.o., náměstí Smiřických 42, Kostelec nad Černými lesy, 28163, CZ	25.04.2023
357140	Olikla s.r.o., náměstí Smiřických 42, Kostelec nad Černými lesy, 28163, CZ	25.04.2023
360008	Olikla s.r.o., náměstí Smiřických 42, Kostelec nad Černými lesy, 28163, CZ	25.04.2023
362411	Pražský filharmonický sbor, Melantrichova 970/17, Praha 1, Staré Město, 11000, CZ	24.04.2023
362412	Pražský filharmonický sbor, Melantrichova 970/17, Praha 1, Staré Město, 11000, CZ	24.04.2023
362581	Vojenská lázeňská a rekreační zařízení, příspěvková organizace, Magnitogorská 1494/12, Praha 10, Vršovice, 10100, CZ	20.04.2023
362582	Vojenská lázeňská a rekreační zařízení, příspěvková organizace, Magnitogorská 1494/12, Praha 10, Vršovice, 10100, CZ	20.04.2023
363972	Olikla s.r.o., náměstí Smiřických 42, Kostelec nad Černými lesy, 28163, CZ	25.04.2023
364031	Green Brands a.s., Tomičkova 2144/1, Praha 4, Chodov, 14800, CZ	24.04.2023
365985	Vojenská lázeňská a rekreační zařízení, příspěvková organizace, Magnitogorská 1494/12, Praha 10, Vršovice, 10100, CZ	20.04.2023
366324	Vojenská lázeňská a rekreační zařízení, příspěvková organizace, Magnitogorská 1494/12, Praha 10, Vršovice, 10100, CZ	20.04.2023
367364	Green Brands a.s., Tomičkova 2144/1, Praha 4, Chodov, 14800, CZ	24.04.2023
367365	Green Brands a.s., Tomičkova 2144/1, Praha 4, Chodov, 14800, CZ	24.04.2023
367366	Green Brands a.s., Tomičkova 2144/1, Praha 4, Chodov, 14800, CZ	24.04.2023
367545	Pražský filharmonický sbor, Melantrichova 970/17, Praha 1, Staré Město, 11000, CZ	24.04.2023
368838	Vojenská lázeňská a rekreační zařízení, příspěvková organizace, Magnitogorská 1494/12, Praha 10, Vršovice, 10100, CZ	20.04.2023
374859	Pražský filharmonický sbor, Melantrichova 970/17, Praha 1, Staré Město, 11000, CZ	24.04.2023
375170	Woltair s.r.o., Na Radosti 399, Praha 5, Zličín, 15521, CZ	20.04.2023
379271	Havlová Denisa Mgr., Veslařská 563/197, Brno, Pisárky, 63700, CZ	20.04.2023
384900	Cemio Switzerland, s.r.o., Tomičkova 2144/1, Praha 4, Chodov, 14800, CZ	25.04.2023
384954	Cemio Switzerland, s.r.o., Tomičkova 2144/1, Praha 4, Chodov, 14800, CZ	25.04.2023

Číslo zápisu (111)	Vlastník (730)	S účinností od (580)
384955	Cemio Switzerland, s.r.o., Tomíčková 2144/1, Praha 4, Chodov, 14800, CZ	25.04.2023
386326	Green Brands a.s., Tomíčková 2144/1, Praha 4, Chodov, 14800, CZ	24.04.2023
387557	Cemio Switzerland, s.r.o., Tomíčková 2144/1, Praha 4, Chodov, 14800, CZ	25.04.2023
388385	Green Brands a.s., Tomíčková 2144/1, Praha 4, Chodov, 14800, CZ	24.04.2023
388386	Green Brands a.s., Tomíčková 2144/1, Praha 4, Chodov, 14800, CZ	24.04.2023
388755	Cemio Switzerland, s.r.o., Tomíčková 2144/1, Praha 4, Chodov, 14800, CZ	25.04.2023
389713	Green Brands a.s., Tomíčková 2144/1, Praha 4, Chodov, 14800, CZ	24.04.2023