

Číselné INID kódy pro označování bibliografických dat technických řešení

INID Codes for the identification of bibliographic data of technical solutions

(Standard WIPO ST. 9 a ST. 80)

(11)	číslo patentu/zápisu/osvědčení	(11)	Number of the patent/registration/certification
(15)	datum zápisu průmyslového vzoru	(15)	Industrial design registration date
(21)	číslo přihlášky/žádosti	(21)	Application number
(22)	datum podání přihlášky/žádosti	(22)	Date of application filling
(23)	údaje o výstavní prioritě	(23)	Exhibition priority data
(28)	počet průmyslových vzorů	(28)	Number of industrial designs included in the application
(31)	číslo prioritní přihlášky	(31)	Number of priority application
(32)	datum podání prioritní přihlášky	(32)	Filling date of priority application
(33)	země priority	(33)	Priority country
(40)	datum zveřejnění přihlášky vynálezu	(40)	Date of publication of patent application
(45)	datum zveřejnění zapsaného průmyslového vzoru	(45)	Publication date of the registered industrial design
(47)	datum zveřejnění udělení patentu a zápisu užitého vzoru, datum zápisu užitého vzoru, datum oznámení udělení evropského patentu v Evropském patentovém věstníku	(47)	Publication date of patent granting and publication date of utility model registration, registration date of utility model, publication date of European patent granting in the European patent bulletin
(51)	mezinárodní patentové třídění/Locarnské třídění průmyslových vzorů	(51)	International Patent Classification/ Locarno Classification for Industrial Designs
(54)	Název	(54)	Title
(55)	vyobrazení průmyslového vzoru	(55)	Reproduction of the industrial design
(57)	Anotace	(57)	Abstract
(68)	číslo základního patentu	(68)	Number of the basic patent
(71)	označení přihlašovatele/žadatele	(71)	Applicant
(72)	označení původce	(72)	Inventor
(73)	označení majitele/vlastníka	(73)	Owner
(74)	označení zástupce	(74)	Attorney's name and address
(86)	číslo mezinárodní přihlášky	(86)	International application number
(87)	číslo mezinárodního zveřejnění	(87)	International publication number
(92)	datum a číslo první registrace přípravku pro Českou republiku	(92)	Date and number(s) of the first authorization to market the product in the CZ
(93)	datum, číslo a země první registrace přípravku v rámci Společenství	(93)	Date, number(s) and country of the first authorization to market the product in the EEC
(94)	doba platnosti osvědčení	(94)	Term of certification validity
(95)	označení a typ přípravku	(95)	Name of the product and product type
(96)	datum podání a číslo evropské patentové přihlášky	(96)	European patent application filling date and number
(97)	datum zveřejnění a číslo zveřejnění evropské patentové přihlášky v Evropském patentovém věstníku	(97)	European patent application publication date and publication number in the European patent bulletin

Číselné INID kódy pro označování bibliografických dat technických řešení

INID Codes for the identification of bibliographic data of technical solutions

(Standard WIPO ST.50)

(15)	Informace o opravě	(15)	Correction information
(48)	Datum publikace opraveného dokumentu	(48)	Date of issuance of a corrected document

Číselné INID kódy pro označování bibliografických dat ochranných známek

INID codes and minimum required for the identification Of bibliographics data relating to marks

(Standard WIPO ST.60)

(111)	Číslo zápisu ochranné známky (registrace)	(111)	Number of registration
(151)	Datum zápisu ochranné známky	(151)	Date of the registration
(210)	Číslo přihlášky ochranné známky (spisu)	(210)	Number of the application
(220)	Datum podání přihlášky	(220)	Date of filing of the application
(320)	Datum vzniku práva přednosti	(320)	Date of the first application
(442)	Datum zveřejnění přihlášky po průzkumu	(442)	Date of the publication of the examined application
(450)	Datum zveřejnění zápisu ochranné známky ve Věstníku	(450)	Date of publication of the registration
(510)	Seznam výrobků a služeb	(510)	List of goods and/or services
(511)	Číslo třídy výrobků a služeb	(511)	Number of the class of goods and/or services
(526)	Omezení rozsahu ochrany o prvek	(526)	Disclaimer
(540)	Znění nebo vyobrazení ochranné známky	(540)	Reproduction of the mark
(551)	Kolektivní/certifikační ochranná známka	(551)	Collective/certification mark
(552)	Ochranná známka poziční / se vzorem	(552)	Position mark or Pattern mark
(553)	Ochranná známka multimediální / pohybová	(553)	Motion mark or Multimedia mark
(554)	Ochranná známka prostorová	(554)	Three-dimensional mark
(555)	Ochranná známka holografická	(555)	Hologram mark
(556)	Ochranná známka zvuková	(556)	Sound mark
(557)	Ochranná známka čichová	(557)	Olfactory mark
(558)	Ochranná známka tvořená pouze barvou nebo kombinací barev	(558)	Mark consisting exclusively of one or several colours
(559)	Ochranná známka jiná	(559)	Other type of mark

(580)	Datum zápisu jakékoliv transakce v souvislosti s přihláškou nebo zápisem ochranné známky do rejstříku, např. změna majitele, změna jména nebo adresy, vzdání se práv k ochranné známce atd. (účinnost)	(580)	Date of recording of any kind of transaction in respect of applications or registrations (e.g. change in ownership, change in name or address, renunciation, termination of protection)
(591)	Údaje o barevnosti ochranné známky	(591)	Information concerning colour claimed
(592)	Ochranná známka slovní	(592)	Word mark
(593)	Ochranná známka obrazová	(593)	Figurative mark
(594)	Ochranná známka kombinovaná slovní a grafická	(594)	Combined word and figurative mark
(730)	Přihlašovatel/vlastník ochranné známky	(730)	The applicant or the holder of the mark
(740)	Zástupce	(740)	Name and address of the representative
(770)	Jméno a adresa dřívějšího přihlašovatele nebo vlastníka (v případě změny vlastnictví)	(770)	Name and address of the previous applicant or holder (in case of change in ownership)
(791)	Jméno a adresa nabyvatele licence	(791)	Name and address of the licensee
(793)	Podmínky a omezení licence	(793)	Indication of conditions and/or restrictions under the license
(800)	Mezinárodní zápis ochranné známky	(800)	International registration

Kódy pro kódování záhlaví oznámení publikovaných ve Věstníku

(Standard WIPO ST. 17)

BB9A	zveřejněné přihlášky vynálezů	MK1K	zánik užitého vzoru uplynutím doby platnosti
FG1K	zapsané užité vzory	MK4A	zánik patentů uplynutím doby platnosti
FG4A	udělené patenty	MK4F	zánik autorských osvědčení uplynutím doby platnosti
FG4Q	zapsané průmyslové vzory	MK4Q	zánik průmyslového vzoru uplynutím doby ochrany
LD3K	částečný výmaz užitého vzoru	MM4A	zánik patentů pro nezaplacení ročních poplatků
LD4Q	částečný výmaz průmyslového vzoru	MM4F	zánik autorských osvědčení pro nezaplacení ročních poplatků
MA4A	zánik patentu vzdáním se	ND1K	prodloužení platnosti užitého vzoru
MA4F	zánik autorských osvědčení vzdáním se	ND4Q	obnova doby ochrany průmyslového vzoru
MC3K	výmaz užitého vzoru	PA4A	změna autorského osvědčení na patent
MC4A	zrušení patentu	PC9A	změna dispozičního práva k vynálezu
MC4F	zrušení autorského osvědčení	PD1K	převod práv a ostatní změny majitelů užitého vzoru
MC4Q	výmaz průmyslového vzoru	PD4A	převod práv a ostatní změny majitelů patentů
MH1K	zánik užitého vzoru vzdáním se	PD4Q	převod práv a ostatní změny vlastníků průmyslových vzorů
MH4A	částečné zrušení patentu	QA9A	nabídka licence
MH4F	částečné zrušení autorského osvědčení	SB4A	zapsané patenty do rejstříku po odtajnění
MH4Q	zánik průmyslového vzoru vzdáním se	SB4F	zapsaná autorská osvědčení do rejstříku po odtajnění

Opravy Změny Různé

Opravy u přihlášek vynálezů s žádostí o udělení patentu

HA9A	jmenování vynálezce	HG9A	oprava chyb v třídění
HB9A	oprava jmen	HH9A	oprava nebo změna všeobecně
HC9A	změna jmen	HK9A	tiskové chyby v úředních věstnících
HD9A	oprava adres		
HE9A	změna adres		
HF9A	oprava dat		

Opravy ochranných dokumentů

Patenty	autorská osvědčení	užité vzory	průmyslové vzory	
TA4A	TA4F	TA1K	TA4Q	jmenování vynálezce
TB4A	TB4F	TB1K	TB4Q	oprava jmen
TC4A	TC4F	TC1K	TC4Q	změna jmen
TD4A	TD4F	TD1K	TD4Q	oprava adres
TE4A	TE4F	TE1K	TE4Q	změna adres
TF4A	TF4F	TF1K	TF4Q	oprava dat
TG4A	TG4F	TG1K	TG4Q	oprava chyb v třídění
TH4A	TH4F	TH1K	TH4Q	oprava nebo změna všeobecně
TK9A	TK9F	TK1K	TK4Q	tiskové chyby v úřed. věstnících

Kódy pro označování zemí a mezinárodních organizací použité ve věstníku

AU	Austrálie
BE	Belgie
CA	Kanada
CH	Švýcarsko
CN	Čína
CZ	Česká republika
DE	Spolková republika Německo
EE	Estonsko
FR	Francie
GB	Velká Británie
HK	Hongkong
IT	Itálie
JP	Japonsko
KR	Korejská republika
NL	Nizozemsko
PL	Polsko
SK	Slovensko
US	Spojené státy americké

Kódy pro označování států USA použité ve věstníku

CA	California
CT	Connecticut
DE	Delaware
FL	Florida
IL	Illinois
IN	Indiana
KY	Kentucky
MA	Massachusetts
MI	Michigan
NY	New York
VA	Virginia

BB9A

Zveřejněné přihlášky vynálezů - přehled podle čísel přihlášek

Dále uvedené přihlášky vynálezů byly zveřejněny dnem, uvedeným ve Věstníku podle zákona č. 527/1990 Sb., o vynálezech a zlepšovacích návrzích, ve znění pozdějších předpisů, a jsou k dispozici v patentové knihovně Úřadu průmyslového vlastnictví, Antonína Čermáka 2a, 160 68, Praha 6.

(21)	(51)	(21)	(51)
2021-512	G 05 B 19/418 (2006.01)	2022-134	G 01 K 11/32 (2021.01)
2021-558	C 08 G 77/04 (2006.01)	2022-184	B 60 N 2/10 (2006.01)
2022-19	A 63 B 31/10 (2006.01)	2022-229	A 01 G 23/00 (2006.01)
2022-132	F 24 F 11/89 (2018.01)		

Zveřejněné přihlášky vynálezů - řazené podle MPT

- | | |
|---|--|
| (51) A01G 23/00 (2006.01) | (22) 16.01.2022 |
| H04N 7/18 (2006.01) | (57) Plavecké packy podle předloženého vynálezu zlepšují správnou techniku plavání díky dvěma nádržkám naplněným vodou, které mají proudnicový tvar. |
| G06T 5/00 (2006.01) | |
| (21) 2022-229 | |
| (71) Jihočeská univerzita v Českých Budějovicích, České Budějovice, České Budějovice 2, CZ | |
| (72) Novák Milan PhDr., Ph.D., České Budějovice, České Budějovice 3, CZ
Ptáček Ladislav Ing., Ph.D., Boršov nad Vltavou, Poříčí, CZ
Doležal Petr RNDr., Ph.D., Kutná Hora, Kutná Hora-Vnitřní Město, CZ
Geyer Jakub Mgr., Holubov, CZ
Davidková Markéta Mgr., Ph.D., České Budějovice, České Budějovice 2, CZ | (51) B60N 2/10 (2006.01)
B60N 2/04 (2006.01)
B62D 65/14 (2006.01) |
| (54) Způsob sledování kůrovcových aktivit v lesních porostech a snímací zařízení pro pořizování kamerového záznamu povrchu kmene zkoumaného stromu | (21) 2022-184 |
| (22) 31.05.2022 | (71) DAECHANG SEAT CO., LTD-DONGTAN, 18487 Gyeonggi-do, KR |
| (57) Předmětem vynálezu je způsob sledování kůrovcových aktivit v lesních porostech pomocí snímacího zařízení tvořeného kamerou (2) uloženou na nosiči (1). Kamera (2) pořizuje kamerový záznam kmene zkoumaného stromu, když je pomocí nosiče (1) upevněného k teleskopické tyči (16) vyzdvihována směrem ke koruně zkoumaného stromu a to v konstantní vzdálenosti od kmene zkoumaného stromu. Kamerový záznam je analyzován, ať už odborníkem, či strojově, aby se našly znaky kůrovcových aktivit na zkoumaném stromě. Kamerový záznam se bezdrátově a kontinuálně promítá do uživatelského zobrazovacího prostředku (4), např. mobilního telefonu, či na vzdálený server (14). | (72) KWON Hyuk Bae, 21363 Incheon, KR
LIM Jung Suk, 44213 Ulsan, KR |
| (74) PatentCentrum Sedláč & Partners s.r.o., Okružní 2824, České Budějovice, České Budějovice 3, 37001 | (54) Rám sedadla a způsob jeho výroby |
| | (22) 06.05.2022 |
| | (57) Rám (100) sedadla a způsob výroby jsou upraveny tak, aby udržovaly jednotný úhel, kde je rám (150) opěradla sklopen nebo rozložen přivařením držáku (400) zarážky k nožnímu držáku (200) a bočnímu držáku (300), které jsou připojené k sobě navzájem. Rám (100) sedadla obsahuje nožní držák (200) uspořádaný ve spodní části rámu (100) sedadla a zahrnuje první a druhý ohnutý člen (220, 230) vytvořené tak, že jejich oddělené zadní a přední okraje jsou částečně ohnuté směrem k první straně, boční držák (300) otočně připojený k jedné části horního konce nožního držáku (200) a držák (400) zarážky poskytnutý v místě na dráze otáčení prvního a druhého ohnutého členu (220, 230) v reakci na otáčení nožního držáku (200) a připojený k bočnímu držáku (300) přivařením jeho dílčího okraje. |
| | (74) Havlík Švorčík a partneři, advokátní a patentová kancelář, JUDr. Michal Havlík, advokát, Hálkova 1406/2, Praha 2, Nové Město, 12000 |

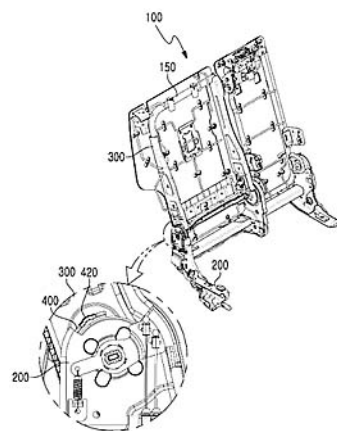
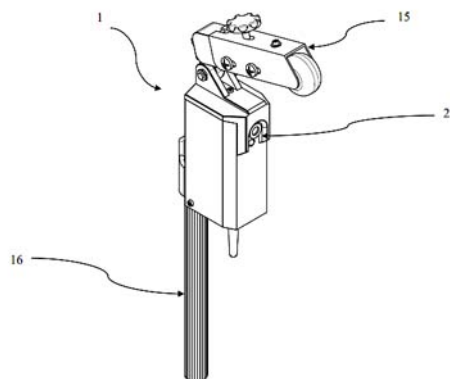

- | |
|-------------------------------------|
| (51) A63B 31/10 (2006.01) |
| (21) 2022-19 |
| (71) Láska Radim Bc., Vitiněves, CZ |
| (72) Láska Radim Bc., Vitiněves, CZ |
| (54) Plavecké packy |

- | |
|----------------------------------|
| (51) C08G 77/04 (2006.01) |
| C08K 3/08 (2006.01) |
| C08K 3/22 (2006.01) |
| C08K 3/015 (2018.01) |
| (21) 2021-558 |

- (71) Technická univerzita v Liberci, Liberec, Liberec I-Staré Město, CZ
(72) Růžek Vojtěch Ing., Liberec, Liberec XII-Staré Pavlovice, CZ
Louda Petr prof. Ing., CSc., Dlouhý Most, CZ
Buczowska Katarzyna Ewa Ing., Ph.D., Liberec, Liberec XXX-
Vratislavice nad Nisou, CZ
(54) **Antimikrobiální hydrofobizační kapalina pro povrchovou úpravu/ochranu hladkých nenasákavých materiálů obsahující metylsilikonovou pryskyřici**
(22) 09.12.2021
(57) Vynález se týká antimikrobiální hydrofobizační kapaliny pro povrchovou úpravu/ochranu hladkých nenasákavých materiálů obsahující metylsilikonovou pryskyřici rozpuštěnou v xyleny. Podíl metylsilikonové pryskyřice je v rozmezí 15 až 70 % hmot. v roztoku, který dále obsahuje nanočástice a/nebo mikročástice kovů a/nebo jejich oxidů s antimikrobiálními vlastnostmi v množství 0,001 až 8 % hmot. vzhledem k celkovému roztoku pro nanočástice a v množství 0,1 až 8 % hmot. vzhledem k celkovému roztoku pro mikročástice, přičemž velikost nanočástic je v intervalu 5 až 1000 nm a velikost mikročástic je v intervalu 1 až 50 µm.
- (74) Dobroslav Musil a partneři s.r.o., Zábrdovická 917/11b, Brno, Zábrdovice, 61500

- (51) **F24F 11/89** (2018.01)
F24F 11/70 (2018.01)
F24F 13/08 (2006.01)
(21) **2022-132**
(71) Simply Control s.r.o., České Budějovice, České Budějovice 2, CZ
Lindab Sales CZ s.r.o., Praha 6, Ruzyně, CZ
(72) Procházka Antonín, České Budějovice, České Budějovice 3, CZ
Milner Karel, Srubec, CZ
Lácha Josef, Chlumany, CZ
Němeček Stanislav, Praha 4, Cholupice, CZ
(54) **Zařízení pro řízení průtoku vzduchu**
(22) 21.03.2022
(57) Zařízení pro řízení průtoku vzduchu je určené především pro podtlakové klimatizační a větrací vzduchotechnické rozvody v obytných a kancelářských budovách, skladech a výrobních provozech. Podtlakové klimatizační a větrací vzduchotechnické rozvody jsou obvykle tvořené centrální ventilační jednotkou (16) s ventilátorem (17), centrální řídicí jednotkou, alespoň jednou hlavní vzduchovou proudnicí (3), alespoň dvěma vzduchovými proudnicemi (2) a alespoň jedním spojovacím uzlem (1). Zařízení pro řízení průtoku vzduchu je pak tvořené z alespoň jednoho decentrálního regulátoru (15) uspořádaného v hlavní vzduchové proudnici (2), z alespoň jednoho přerozdělovacího mechanismu (6) uspořádaného ve spojovacím uzlu (1) a z ventilátoru (17) s tlakově závislou nebo nezávislou regulovatelnou rotační charakteristikou, který je součástí centrální ventilační jednotky (16). Vše je napojeno na společnou centrální řídicí jednotku, pro spojitě řízení množství odsávaného vzduchu z jednotlivých větraných prostor, z jednotlivých vzduchových proudnic (2) a budovy jako celku.
- (74) PatentCentrum Sedlák & Partners s.r.o., Okružní 2824, České Budějovice, České Budějovice 3, 37001

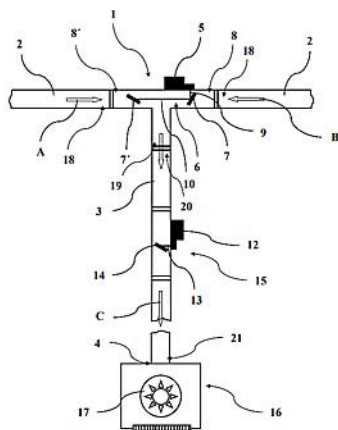

- (51) **G01K 11/32** (2021.01)
G01K 11/324 (2021.01)
E21B 43/24 (2006.01)
E21B 43/247 (2006.01)
(21) **2022-134**
(71) WTI Green s.r.o., Praha 5, Stodůlky, CZ
SPOLEK PRO VĚDU A VÝZKUM z. s., Kosoř, CZ
(72) Vímr Miloslav Ing., Brno, Lesná, CZ
(54) **Způsob a zařízení pro dotěžování ropných vrtů**
(22) 24.03.2022
(57) Zařízení pro dotěžování ropných vrtů zahrnuje první pracovní nádrž (1) zahrnující přívod dusičnanu amonného, přívod vody, míchadlo a topný prvek a druhou pracovní nádrž (3) zahrnující přívod dusitanu sodného a přívod vody. Dále zahrnuje první vedení a první čerpadlo (13a) pro dodávání roztoku dusičnanu amonného do ropného vrtu a druhé vedení a druhé čerpadlo (13b) pro dodávání roztoku dusitanu sodného do ropného vrtu. Dále zahrnuje řídicí jednotku a jednotku pro měření teploty. Řídicí jednotka je uzpůsobena pro dávkování roztoku dusičnanu amonného a roztoku dusitanu sodného na základě dat z jednotky pro měření teploty. Jednotka pro měření teploty zahrnuje výpočetní jednotku a optické vlákno propojené s výpočetní jednotkou uzpůsobenou pro vyzářování světla do optického vlákna a detekci odraženého světla přivedeného zpět optickým vláknem. Vlákno zahrnuje zářezy pro odraz světla zpět k výpočetní jednotce. Výpočetní jednotka je uzpůsobena pro stanovení teploty v ropném vrtu na základě detekovaného světla. Předmětem vynálezu je i způsob využívající tohoto zařízení.
- (74) PatentEnter s.r.o., Koliště 1965/13a, Brno, Černá Pole, 60200

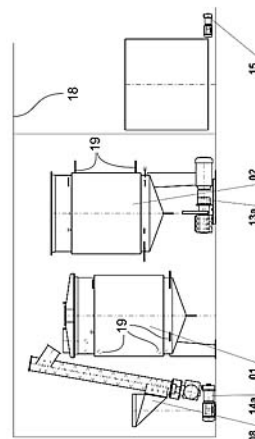

- (51) **G05B 19/418** (2006.01)
G05B 19/048 (2006.01)
G05B 23/00 (2006.01)
(21) **2021-512**
(71) Škoda Auto a.s., Mladá Boleslav, Mladá Boleslav II, CZ
(72) Jancák Marek Ing., Kosmonosy, CZ
Bystrický Michal Ing., Rychnov nad Kněžnou, CZ
Pilný Josef Ing., Rychnov nad Kněžnou, CZ
Janečková Daniela Ing., Vrbičice, CZ
(54) **Systém identifikace místa závady a způsob identifikace místa závady tímto systémem**
(22) 05.11.2021
(57) Předmětem řešení je systém identifikace místa závady a způsob identifikace místa závady tímto systémem. Systém zahrnuje datové úložiště (2) a výpočetní zařízení, které má k tomuto datovému úložišti (2) přístup. Na datovém úložišti (2) je uložena databáze závad a databáze návodů. Tento systém přitom využívá vložených dat do databáze závad a výpočetního programu uzpůsobeného pro zpracování přirozeného jazyka pro identifikaci relevantního souboru z databáze návodů a na základě této analýzy přiřazení adekvátního pracoviště (5) jako pracoviště (5), na kterém vznikla závada.

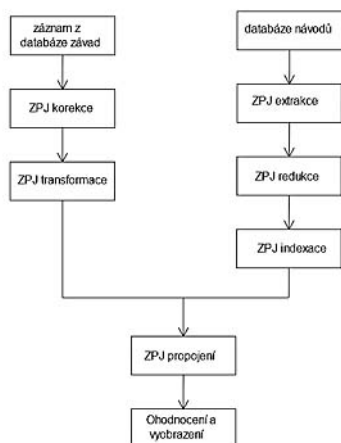

Zveřejněné přihlášky vynálezů - přehled podle třídících znaků

(51)		(21)		(51)		(21)
B 60 N 2/04	(2006.01)	2022-184		F 24 F 11/70	(2018.01)	2022-132
B 62 D 65/14	(2006.01)	2022-184		F 24 F 13/08	(2006.01)	2022-132
C 08 K 3/015	(2018.01)	2021-558		G 01 K 11/324	(2021.01)	2022-134
C 08 K 3/08	(2006.01)	2021-558		G 05 B 19/048	(2006.01)	2021-512
C 08 K 3/22	(2006.01)	2021-558		G 05 B 23/00	(2006.01)	2021-512
E 21 B 43/24	(2006.01)	2022-134		G 06 T 5/00	(2006.01)	2022-229
E 21 B 43/247	(2006.01)	2022-134		H 04 N 7/18	(2006.01)	2022-229

Seznam přihlašovatelů zveřejněných přihlášek vynálezů

(71)	(21)	(51)		(71)	(21)	(51)	
DAECHANG SEAT CO., LTD-DONGTAN, 18487 Gyeonggi-do, KR	2022-184	B 60 N 2/10	(2006.01)	Škoda Auto a.s., Mladá Boleslav, Mladá Boleslav II, CZ	2021-512	G 05 B 19/418	(2006.01)
Jihočeská univerzita v Českých Budějovicích, České Budějovice, České Budějovice 2, CZ	2022-229	A 01 G 23/00	(2006.01)	Technická univerzita v Liberci, Liberec, Liberec I-Staré Město, CZ	2021-558	C 08 G 77/04	(2006.01)
Simply Control s.r.o., České Budějovice, České Budějovice 2, CZ	2022-132	F 24 F 11/89	(2018.01)	WTI Green s.r.o, Praha 5, Stodůlky, CZ	2022-134	G 01 K 11/32	(2021.01)
				Láska Radim Bc., Vitiněves, CZ	2022-19	A 63 B 31/10	(2006.01)

FG4A

Udělené patenty - přehled podle čísel patentů

V období uzávěrky tohoto čísla Věstníku udělil Úřad průmyslového vlastnictví tyto patenty.

(11)	(51)		(11)	(51)		(11)	(51)	
309616	B 60 G 13/00	(2006.01)	309620	C 07 D 457/06	(2006.01)	309624	A 63 B 31/10	(2006.01)
309617	C 07 J 41/00	(2006.01)	309621	A 46 B 15/00	(2006.01)	309625	F 24 F 11/89	(2018.01)
309618	A 61 F 2/80	(2006.01)	309622	B 66 B 11/00	(2006.01)	309626	G 01 K 11/32	(2021.01)
309619	A 61 F 2/80	(2006.01)	309623	C 08 G 77/04	(2006.01)	309627	A 01 G 23/00	(2006.01)

FG4A

Udělené patenty - přehled podle MPT

(51)	A01G 23/00	(2006.01)	(21)	2020-226	
	H04N 7/18	(2006.01)	(73)	ING corporation, spol. s r.o., Frýdlant nad Ostravicí, Frýdlant, CZ	
	G06T 5/00	(2006.01)	(72)	Rosický Jiří Ing., CSc., Frýdlant nad Ostravicí, Frýdlant, CZ	
(11)	309627			Bouma Tomáš Bc., Rychvald, CZ	
(40)	24.05.2023			Grygar Aleš MgA., Kopřivnice, CZ	
(21)	2022-229		(54)	3D tištěné protetické lůžko pro amputační pahýl	
(73)	Jihočeská univerzita v Českých Budějovicích, České Budějovice, České Budějovice 2, CZ		(22)	20.08.2019	
(72)	Novák Milan PhDr., Ph.D., České Budějovice, České Budějovice 3, CZ		(74)	PatentEnter s.r.o., Koliště 1965/13a, Brno, Černá Pole, 60200	
	Ptáček Ladislav Ing., Ph.D., Boršov nad Vltavou, Poříčí, CZ				
	Doležal Petr RNDr., Ph.D., Kutná Hora, Kutná Hora-Vnitřní Město, CZ		(51)	A63B 31/10	(2006.01)
	Geyer Jakub Mgr., Holubov, CZ		(11)	309624	
	Davidková Markéta Mgr., Ph.D., České Budějovice, České Budějovice 2, CZ		(40)	24.05.2023	
(54)	Způsob sledování kúrovocových aktivit v lesních porostech a snímací zařízení pro pořizování kamerového záznamu povrchu kmene zkoumaného stromu		(21)	2022-19	
(22)	31.05.2022		(73)	Láska Radim Bc., Vitiněves, CZ	
(74)	PatentCentrum Sedlák & Partners s.r.o., Okružní 2824, České Budějovice, České Budějovice 3, 37001		(72)	Láska Radim Bc., Vitiněves, CZ	
			(54)	Plavecké packy	
			(22)	16.01.2022	
(51)	A46B 15/00	(2006.01)	(51)	B60G 13/00	(2006.01)
	A46B 9/06	(2006.01)		B60G 3/20	(2006.01)
(11)	309621		(11)	309616	
(40)	09.03.2022		(40)	11.03.2020	
(21)	2020-478		(21)	2018-430	
(73)	Isolit-Bravo, spol. s r.o., Jablonné nad Orlicí, CZ		(73)	Západočeská univerzita v Plzni, Plzeň, Jižní Předměstí, CZ	
(72)	Štěpánek Kvido Ing., Letohrad, CZ		(72)	Kovanda Jan prof. Ing., CSc., Praha, CZ	
(54)	Výtěrovka			Kemka Vladislav Ing., Ph.D., Plzeň, CZ	
(22)	31.08.2020		(54)	Mechanismus zavěšení kola vozidla	
(74)	Jan Brykner, patentový zástupce, Resslerova 741, Hradec Králové, 50002		(22)	24.08.2018	
			(74)	POLÁČEK a kol. Patentová a známková kancelář, Ing. Jiří Poláček, patentový zástupce, Dominikánská 6, Plzeň, 30112	
(51)	A61F 2/80	(2006.01)	(51)	B66B 11/00	(2006.01)
	A61F 2/78	(2006.01)		B66B 7/00	(2006.01)
	A61F 2/50	(2006.01)		E04B 1/38	(2006.01)
	B33Y 80/00	(2015.01)		E04B 1/18	(2006.01)
(11)	309618			E04B 1/21	(2006.01)
(40)	03.03.2021		(11)	309622	
(21)	2019-544		(40)	16.11.2022	
(73)	ING corporation, spol. s r.o., Frýdlant nad Ostravicí, Frýdlant, CZ		(21)	2021-229	
(72)	Rosický Jiří Ing., CSc., Frýdlant nad Ostravicí, Frýdlant, CZ		(73)	Skovajsa Jiří Ing., Praha 7, Holešovice, CZ	
	Bouma Tomáš Bc., Rychvald, CZ		(72)	Skovajsa Jiří Ing., Praha 7, Holešovice, CZ	
	Grygar Aleš MgA., Kopřivnice, CZ		(54)	Komponentní skládaná sestava ocelové konstrukce pro zdvihací zařízení	
(54)	3D tištěné protetické lůžko pro amputační pahýl		(22)	07.05.2021	
(22)	20.08.2019		(74)	Chytilová & spol., patentová kancelář, s.r.o., Nad spádem 641/20, Praha 4, Podolí, 14700	
(74)	PatentEnter s.r.o., Koliště 1965/13a, Brno, Černá Pole, 60200				
(51)	A61F 2/80	(2006.01)	(51)	C07D 457/06	(2006.01)
	A61F 2/78	(2006.01)	(11)	309620	
	A61F 2/50	(2006.01)	(40)	09.02.2022	
	B33Y 80/00	(2015.01)	(21)	2020-438	
(11)	309619		(73)	Mihulka, s.r.o., Opava, Jaktář, CZ	
(40)	03.03.2021				

- (72) Žurek Jiří Ing., Ph.D., Opava, Komárov, CZ
Markovič Luboš Ing., Opava, Jaktař, CZ
- (54) **Způsob přípravy amidů kyseliny lysergové a jejich derivátů**
(22) 31.07.2020
-
- (51) **C07J 41/00** (2006.01)
C07J 43/00 (2006.01)
A61K 31/58 (2006.01)
A61P 25/08 (2006.01)
A61P 25/18 (2006.01)
A61P 25/22 (2006.01)
A61P 25/24 (2006.01)
A61P 25/28 (2006.01)
- (11) 309617
(40) 14.10.2020
(21) **2019-216**
(73) Ústav organické chemie a biochemie AV ČR, v. v. i., Praha 6, Dejvice, CZ
Fyziologický ústav AV ČR, v.v.i., Praha 4, Krč, CZ
- (72) Kudová Eva RNDr., Ph.D., Praha 4, CZ
Chodounská Hana RNDr., CSc., Praha 6, CZ
Mareš Pavel prof. MUDr., DrSc., Praha 10, Kolovraty, CZ
Valeš Karel RNDr., Ph.D., Praha 5, Zbraslav, CZ
- (54) **3a5B-Neuroaktivní steroidy pro léčbu epilepsie a záchvatových onemocnění**
(22) 05.04.2019
(74) RNDr. Ladislava Součková CSc., Flemingovo náměstí 542/2, Praha 6, Dejvice, 16000
-
- (51) **C08G 77/04** (2006.01)
C08K 3/08 (2006.01)
C08K 3/22 (2006.01)
C08K 3/015 (2018.01)
- (11) 309623
(40) 24.05.2023
(21) **2021-558**
(73) Technická univerzita v Liberci, Liberec, Liberec I-Staré Město, CZ
(72) Růžek Vojtěch Ing., Liberec, Liberec XII-Staré Pavlovice, CZ
Louda Petr prof. Ing., CSc., Dlouhý Most, CZ
Buczowska Katarzyna Ewa Ing., Ph.D., Liberec, Liberec XXX-Vratislavice nad Nisou, CZ
- (54) **Antimikrobiální hydrofobizační kapalina pro povrchovou úpravu/ochranu hladkých nenásákových materiálů obsahující metylsilikonovou pryskyřici**
(22) 09.12.2021
(74) Dobroslav Musil a partneři s.r.o., Zábřdovická 917/11b, Brno, Zábřdovice, 61500
-
- (51) **F24F 11/89** (2018.01)
F24F 11/70 (2018.01)
F24F 13/08 (2006.01)
- (11) 309625
(40) 24.05.2023
(21) **2022-132**
(73) Simply Control s.r.o., České Budějovice, České Budějovice 2, CZ
Lindab Sales CZ s.r.o., Praha 6, Ruzyně, CZ
Milner Karel, Srubec, CZ
Lácha Josef, Chlumany, CZ
Němeček Stanislav, Praha 4, Cholupice, CZ
- (72) **Zařízení pro řízení průtoku vzduchu**
(22) 21.03.2022
(74) PatentCentrum Sedlák & Partners s.r.o., Okružní 2824, České Budějovice, České Budějovice 3, 37001
-
- (51) **G01K 11/32** (2021.01)
G01K 11/324 (2021.01)
E21B 43/24 (2006.01)
E21B 43/247 (2006.01)
- (11) 309626
(40) 24.05.2023
(21) **2022-134**
(73) WTI Green s.r.o, Praha 5, Stodůlky, CZ
SPOLEK PRO VĚDU A VÝZKUM z. s., Kosoř, CZ
- (72) **Způsob a zařízení pro dotěžování ropných vrtů**
(22) 24.03.2022
(74) PatentEnter s.r.o., Koliště 1965/13a, Brno, Černá Pole, 60200

Seznam majitelů udělených patentů

(73) Fyziologický ústav AV ČR, v.v.i., Praha 4, Krč, CZ	(11) 309617	(51) C 07 J 41/00	(2006.01)	(73) SPOLEK PRO VĚDU A VÝZKUM z. s., Kosoř, CZ	(11) 309626	(51) G 01 K 11/32	(2021.01)
ING corporation, spol. s r.o., Frýdlant nad Ostravicí, Frýdlant, CZ	309618	A 61 F 2/80	(2006.01)	Technická univerzita v Liberci, Liberec, Liberec I-Staré Město, CZ	309623	C 08 G 77/04	(2006.01)
ING corporation, spol. s r.o., Frýdlant nad Ostravicí, Frýdlant, CZ	309619	A 61 F 2/80	(2006.01)	Ústav organické chemie a biochemie AV ČR, v. v. i., Praha 6, Dejvice, CZ	309617	C 07 J 41/00	(2006.01)
Jihočeská univerzita v Českých Budějovicích, České Budějovice, České Budějovice 2, CZ	309627	A 01 G 23/00	(2006.01)	WTI Green s.r.o, Praha 5, Stodůlky, CZ	309626	G 01 K 11/32	(2021.01)
Lindab Sales CZ s.r.o., Praha 6, Ruzyně, CZ	309625	F 24 F 11/89	(2018.01)	Západočeská univerzita v Plzni, Plzeň, Jižní Předměstí, CZ	309616	B 60 G 13/00	(2006.01)
Mihulka, s.r.o., Opava, Jaktař, CZ	309620	C 07 D 457/06	(2006.01)	Láska Radim Bc., Vitiněves, CZ	309624	A 63 B 31/10	(2006.01)
Simply Control s.r.o., České Budějovice, České Budějovice 2, CZ	309625	F 24 F 11/89	(2018.01)	Skovajsa Jiří Ing., Praha 7, Holešovice, CZ	309622	B 66 B 11/00	(2006.01)

Zveřejněné překlady evropských patentových spisů

U následujících udělených evropských patentů s účinky pro Českou republiku byl majitelem předložen překlad patentového spisu do českého jazyka (§ 35c odst. 2 až 4 zákona č. 527/1990 Sb., v platném znění). Údaje jsou řazeny vzestupně podle čísel evropských patentů.

(97) EP 3197431		(97) EP 3302704	
(47) 08.03.2023		(47) 25.01.2023	
(97) 31.03.2016		(97) 08.12.2016	
(51) A61K 9/12	(2006.01)	(51) A61K 31/19	(2006.01)
A61K 47/44	(2006.01)	A61P 3/04	(2006.01)
A61K 9/00	(2006.01)	(96) 01.06.2016	
A61K 47/12	(2006.01)	16804333.9	
A61K 47/14	(2006.01)	(73) Metabolic Technologies, LLC, Ames, 50010, IA, US	
A61K 33/10	(2006.01)	(72) RATHMACHER, John, Story City, Iowa 50248, US	
A61P 1/02	(2006.01)	ABUMRAD, Naji, Nashville, Tennessee 37220, US	
A61P 13/02	(2006.01)	BAIER, Shawn, Polk City, Iowa 50226, US	
A61P 15/00	(2006.01)	(54) Kompozice a způsoby použití beta-hydroxy-beta-methylbutyrátu (hmb) pro snížení tukové hmoty	
A61P 25/02	(2006.01)	(32) 201562169334 P	
A61P 27/16	(2006.01)	(31) 01.06.2015	
A61P 29/00	(2006.01)	(33) US	
A61P 31/00	(2006.01)	(86) PCT/US2016/035273	
(96) 25.09.2015		(87) WO 2016/196637	
(96) 15843723.6		(74) ŽOVICOVÁ & ŽOVIC IP, s.r.o., Záhradnícka 36, Bratislava, 82108	
(73) Pharmiva AB, 223 81 Lund, SE			
(72) Lindal, Åke, 217 75 Malmö, SE			
(54) Pěnotvorné kompozice a metody dodávání účinné látky do tělní dutiny		(97) EP 3324948	
(32) 201462055001 P		(47) 15.02.2023	
(31) 25.09.2014		(97) 26.01.2017	
(33) US		(51) A61K 9/50	(1974.07)
(86) PCT/SE2015/051011		A61K 31/00	(1974.07)
(87) WO 2016/048230		(96) 13.07.2016	
(74) THK Legal s.r.o., Přístavní 531/24, Praha 7, Holešovice, 17000		(96) 16738185.4	
		(73) BE Pharbel Manufacturing, 6180 Courcelles, BE	
		(72) RONCHI, Federica, 20124 Milan, IT	
		GOOLE, Jonathan, B-1200 Woluwe-Saint-Lambert, BE	
		AMIGHI, Karim, B-1150 Woluwe Saint-Pierre, BE	
		GUILLAUME, Georges, B-1421 Ophain, BE	
		STEPHENNE, Vincent, 1470 Baisy-Thy, BE	
		(54) Vícevrstvé mikročástice uvolňující farmaceuticky aktivní sloučeniny v kapalných dávkových formách	
		(32) 15177221, 201605555	
		(31) 17.07.2015, 01.07.2016	
		(33) EP, BE	
		(86) PCT/EP2016/066597	
		(87) WO 2017/012935	
		(74) Havlík Švorčík a partneři, advokátní a patentová kancelář, JUDr. Michal Havlík, Hálkova 1406/2, Praha 2, Nové Město, 12000	
(97) EP 3241808		(97) EP 3356398	
(47) 25.01.2023		(47) 25.01.2023	
(97) 08.11.2017		(97) 06.04.2017	
(51) C03B 5/235	(2006.01)	(51) C07K 16/00	(2006.01)
(96) 14.12.2007		C07K 16/08	(2006.01)
(96) 17174799.1		C07K 16/22	(2006.01)
(73) ENGIE, 92400 Courbevoie, FR		C07K 16/40	(2006.01)
(72) WARD, John, décédé(e), GB		C07K 16/10	(2006.01)
FRICKER, Neil, Solihull, West Midlands B93 8BT, GB		(96) 30.09.2016	
PONT, Richard Stanley, Pathhead, Lothian EH37 5SQ, GB		(96) 16781314.6	
FERLIN, Thierry, décédé(e), FR		(73) Icosagen Cell Factory OÜ, 61713 Tartu maakond, EE	
MAUREL, Stéphane, 75014 Paris, FR		(72) KIVI, Gaily, Tartumaa, EE	
(54) Způsob hoření pro tavení skla		TEESALU, Kaupo, Tartumaa, EE	
(32) 0655571		PARIK, Jüri, Tartumaa, EE	
(31) 15.12.2006		USTAV, Mart, Tartumaa, EE	
(33) FR		MANNIK, Andres, Tartumaa, EE	
(74) Havlík Švorčík a partneři, advokátní a patentová kancelář, JUDr. Michal Havlík, Hálkova 1406/2, Praha 2, Nové Město, 12000		(54) Způsob pro vývoj monoklonálních protilátek	
		(32) 201562234927 P	
		(31) 30.09.2015	
		(33) US	
		(86) PCT/EP2016/073524	
		(87) WO 2017/055617	
		(74) PatentEnter s.r.o., Koliště 1965/13a, Brno, Černá Pole, 60200	
(97) EP 3250905		(97) EP 3408476	
(47) 15.03.2023		(47) 15.03.2023	
(97) 04.08.2016			
(51) G01N 21/3504	(2014.01)		
G01N 21/33	(2006.01)		
(96) 26.01.2016			
(96) 16701636.9			
(73) Arkema France, 92700 Colombes, FR			
(72) HUMBLLOT, Francis, 64300 Lanneplaa, FR			
SCHMITT, Paul Guillaume, 64230 Lescar, FR			
DUBOS, Jean-Luc, 64300 Biron, FR			
(54) Přenosné zařízení pro online měření koncentrace sirovodíku v odpadním plynu			
(32) 1550615			
(31) 27.01.2015			
(33) FR			
(86) PCT/EP2016/051586			
(87) WO 2016/120277			
(74) Havlík Švorčík a partneři, advokátní a patentová kancelář, JUDr. Michal Havlík, Hálkova 1406/2, Praha 2, Nové Město, 12000			

(97) 03.08.2017
(51) **E05B 17/10** (2006.01)
E05B 85/02 (2014.01)
B60Q 3/66 (2017.01)
B60Q 1/00 (2006.01)
B60Q 1/32 (2006.01)
B60Q 3/217 (2017.01)
B60Q 3/267 (2017.01)
F21V 8/00 (2006.01)
B60Q 1/26 (2006.01)
(96) 20.12.2016
(96) 16828926.2
(73) Kiekert AG, 42579 Heiligenhaus, DE
(72) KUNST, Frank, 59348 Lüdinghausen, DE
(54) **Zámek dveří motorového vozidla**
(32) 102016101226
(31) 25.01.2016
(33) DE
(86) PCT/DE2016/100604
(87) WO 2017/129159
(74) Rott, Růžička & Guttman a spol., Vyskočilova 1566, Praha 4, Michle, 14000

(97) **EP 3434905**
(47) 26.04.2023
(97) 30.01.2019
(51) **F04D 19/04** (2006.01)
F04C 25/02 (2006.01)
F04C 29/04 (2006.01)
F04D 25/08 (2006.01)
F04D 29/58 (2006.01)
F04C 18/12 (2006.01)
(96) 25.07.2017
(96) 17183117.5
(73) PFEIFFER VACUUM GMBH, 35614 Asslar, DE
(72) Huber, Peter, 35390 Gießen, DE
Schneider, Kevin, 35390 Gießen, DE
Kobus, Christopher, 61279 Grävenwiesbach, DE
(54) **Vakuová vývěva a způsob provozu vakuové vývěvy**
(74) KANIA, SEDLÁK, SMOLA, s.r.o., Mendlovo náměstí 907/1a, Brno, Staré Brno, 60300

(97) **EP 3443096**
(47) 01.03.2023
(97) 19.10.2017
(51) **CI2N 15/62** (2006.01)
C07K 14/725 (2006.01)
(96) 14.04.2017
(96) 17737079.8
(73) Novartis AG, 4056 Basel, CH
The Trustees of The University of Pennsylvania, Philadelphia, PA 19104, US
(72) GOLOSOV, Andrei, Cambridge, MA 02139, US
GUIMARAES, Carla, Cambridge, MA 02139, US
MOTZ, Gregory, Quincy, MA 02170, US
MILONE, Michael, Cherry Hill, NJ 08002, US
ELLEBRECHT, Christoph, T., Philadelphia, PA 19147, US
PAYNE, Aimee, S., Merion Station, PA 19066, US
(54) **Kompozice a způsoby pro selektivní expresi chimerických antigenních receptorů**
(32) 201662322931 P, 201762481094 P
(31) 15.04.2016, 03.04.2017
(33) US, US
(86) PCT/US2017/027778
(87) WO 2017/181119
(74) FAJNOR IP s.r.o., Pobřežní 249/46, Praha 8, Karlín, 18600

(97) **EP 3483336**
(47) 22.03.2023
(97) 15.05.2019
(51) **D21D 1/30** (2006.01)
(96) 18.10.2018
(96) 18446503.7
(73) VALMET AB, 851 94 Sundsvall, SE
(72) LINDBLOM, Thommy, 129 54 Hägersten, SE
(54) **Rafinační segment v rafinátoru vláken**

(32) 1751406
(31) 14.11.2017
(33) SE
(74) PatentEnter s.r.o., Koliště 1965/13a, Brno, Černá Pole, 60200
(97) **EP 3499089**
(47) 08.03.2023
(97) 19.06.2019
(51) **F16H 25/22** (2006.01)
(96) 14.12.2017
(96) 17207232.4
(73) SFS Group International AG, 9435 Heerbrugg, CH
(72) Schädlich, André, 9469 Haag, CH
Frei, Stefan, 9443 Widnau, CH
Sinz, Daniel, 6921 Kennelbach, AT
Zach, Marijo, 9443 Widnau, CH
(54) **Vychýlení kuličky v mechanismu kuličkového pohonu**
(74) Macek and Partners, Jiří Macek, Kloboukova 2191/4, Praha 4, Chodov, 14800

(97) **EP 3513941**
(47) 15.03.2023
(97) 24.07.2019
(51) **B29C 43/18** (2006.01)
B29C 43/20 (2006.01)
B60R 13/08 (2006.01)
B29L 31/30 (2006.01)
B29C 43/02 (2006.01)
(96) 30.06.2015
(96) 19151820.8
(73) SOLE SCANZOROSCIATE S.P.A., 24020 Scanzorosciate (BG), IT
(72) ANTONIOLI, Andrea, Nandlstadt, DE
CIONI, Gianni, 50051 Castelfiorentino, Firenze, IT
GARIBOLDI, Gianpietro, 20854 Vedano al Lambro, Monza-Brianza, IT
(54) **Komponenta pro vozidla**
(32) BS20140120
(31) 03.07.2014
(33) IT
(74) PatentEnter s.r.o., Koliště 1965/13a, Brno, Černá Pole, 60200

(97) **EP 3518961**
(47) 22.02.2023
(97) 05.04.2018
(51) **A61K 38/29** (2006.01)
A61K 9/00 (2006.01)
A61K 47/34 (2006.01)
A61P 5/18 (2006.01)
A61P 5/20 (2006.01)
(96) 28.09.2017
(96) 17781427.4
(73) Ascendis Pharma Bone Diseases A/S, 2900 Hellerup, DK
SPROGØE, Kennett, 2900 Hellerup, DK
HOLTEN-ANDERSEN, Lars, 2900 Hellerup, DK
KARPF, David Brian, Palo Alto California 94304, US
(54) **Sloučeniny PTH s nízkým poměrem peak/trough**
(32) 16191454, 17155846
(31) 29.09.2016, 13.02.2017
(33) EP, EP
(86) PCT/EP2017/074594
(87) WO 2018/060312
(74) Havlík Švorčík a partneři, advokátní a patentová kancelář, JUDr. Michal Havlík, Hálkova 1406/2, Praha 2, Nové Město, 12000

(97) **EP 3521058**
(47) 15.03.2023
(97) 05.04.2018
(51) **B60C 9/02** (2006.01)
B60C 9/00 (2006.01)
D02G 3/48 (2006.01)
D02G 3/28 (2006.01)
(96) 29.09.2017
(96) 17856846.5
(73) Kolon Industries, Inc., Seoul 07793, KR
(72) LEE, Min Ho, Yongin-si Gyeonggi-do 16910, KR
JEON, Ok Wha, Yongin-si Gyeonggi-do 16910, KR
YIM, Jong Ha, Yongin-si Gyeonggi-do 16910, KR

KIM, Da Ae, Yongin-si Gyeonggi-do 16910, KR
(54) **Hybridní pneumatikový kord a způsob jeho výroby**
(32) 20160125412, 20160183260
(31) 29.09.2016, 30.12.2016
(33) KR, KR
(86) PCT/KR2017/011026
(87) WO 2018/062960
(74) Mgr. Jana Šuranová Traplová, advokátka, Přístavní 24, Praha 7, 17000

(97) **EP 3531878**
(47) 15.03.2023
(97) 03.05.2018
(51) **A47F 3/04** (2006.01)
A47J 36/24 (2006.01)
A47F 10/06 (2006.01)
F25D 19/00 (2006.01)
(96) 30.10.2017
(96) 17816388.7
(73) Hoeller Holding GmbH, 3300 Amstetten, AT
(72) HÖLLER, Josef, 3363 Neufurth, AT
HÖLLER, Joachim, 3311 Zeillern, AT
(54) **Chladicí a ohřívací vana pro gastronádobu**
(32) 509972016
(31) 31.10.2016
(33) AT
(86) PCT/AT2017/060290
(87) WO 2018/076036
(74) Ing. Petr Soukup, tř. Svobody 43/39, Olomouc, 77900

(97) **EP 3534939**
(47) 22.02.2023
(97) 11.05.2018
(51) **A61K 39/00** (2006.01)
(96) 02.11.2017
(96) 17808328.3
(73) Boehringer Ingelheim Vetmedica GmbH, 55216 Ingelheim am Rhein, DE
(72) KLOCKE, Sonja, 55216 Ingelheim am Rhein, DE
COOL, Robert, Thomas, Ridgefield, CT 06877-0368, US
EDWARDS, Curtis, Robert, Ridgefield, CT 06877-0368, US
HADDADIN, Fuad, Tawfiq, Ridgefield, CT 06877-0368, US
HAIWICK, Gregory, Brian, Ridgefield, CT 06877-0368, US
KAISER, Troy, James, Ridgefield, CT 06877-0368, US
KROLL, Jeremy, Ridgefield, CT 06877-0368, US
MALBURG, Sonia, Regina, Cantisano, Ridgefield, CT 06877-0368, BR
NOGUERA SERRAT, Marta, 55216 Ingelheim am Rhein, ES
SCHAEFFER, Merrill, Lynn, Ridgefield, CT 06877-0368, US
STARKS, Andrea, J, Headrick, Ridgefield, CT 06877-0368, US
STEWART, Michael, Landon, Ridgefield, CT 06877-0368, US
VAUGHN, Eric, Martin, Ridgefield, CT 06877-0368, US
ZHAO, Guosong, Ridgefield, CT 06877-0368, US
(54) **Vakcína proti prasečímu parvoviru a viru reprodukčního a respiračního syndromu prasat a způsoby její výroby**
(32) 16197089
(31) 03.11.2016
(33) EP
(86) PCT/EP2017/078020
(87) WO 2018/083156
(74) KOREJZOVA LEGAL v.o.s., JUDr. Petra Sauvage de Brantes, Korunní 810/104, Praha 10, Vinohrady, 10100

(97) **EP 3538498**
(47) 25.01.2023
(97) 17.05.2018
(51) **C03B 35/24** (2006.01)
C03B 23/03 (2006.01)
C03B 23/035 (2006.01)
C03B 35/16 (2006.01)
(96) 13.11.2017
(96) 17798304.6
(73) Pilkington Group Limited, Nr. Ormskirk, Lancashire L40 5UF, GB
(72) BOISSELLE, Robert J., Maumee Ohio 43537, US
TOMIK, John Stephan, Lasalle Michigan 48145, US
(54) **Způsob tvarování skleněné tabule a tvarovací linka k provádění tohoto způsobu**
(32) 201662421041 P
(31) 11.11.2016

(33) US
(86) PCT/GB2017/053414
(87) WO 2018/087572
(74) PatentEnter s.r.o., Koliště 1965/13a, Brno, Černá Pole, 60200

(97) **EP 3554491**
(47) 15.02.2023
(97) 21.06.2018
(51) **A61K 31/198** (2000.01)
A61P 31/04 (2000.01)
A61P 11/00 (2000.01)
(96) 13.12.2017
(96) 17825431.4
(73) Zambon S.p.A., 20091 Bresso MI, IT
(72) ROSSOLINI, Gian Maria, 53100 Siena, IT
PALLECCHI, Lucia, 53034 Colle di Val D'Elsa (SI), IT
SERGIO, Francesco, 29121 Piacenza, IT
(54) **N-acetylcystein pro použití jako antibakteriální činidlo**
(32) 16204412
(31) 15.12.2016
(33) EP
(86) PCT/EP2017/082512
(87) WO 2018/108960
(74) Čermák a spol., JUDr. Karel Čermák Ph.D. LL.M., advokát, Elišky Peškové 735/15, Praha 5, Smíchov, 15000

(97) **EP 3555409**
(47) 22.02.2023
(97) 21.06.2018
(51) **E06B 9/68** (2006.01)
E06B 9/84 (2006.01)
E06B 9/15 (2006.01)
E06B 9/13 (2006.01)
(96) 15.12.2017
(96) 17835467.6
(73) Gabrijel Rejc GmbH & Co. KG, 84036 Landshut, DE
(72) REJC, Gabrijel, 84036 Landshut, DE
(54) **Brána, mající ochranné zabezpečení proti pádu a způsob spouštění tohoto zabezpečení proti pádu**
(32) 102016225079
(31) 15.12.2016
(33) DE
(86) PCT/EP2017/083109
(87) WO 2018/109191
(74) THK Legal s.r.o., Přístavní 24, Praha 7, 17000

(97) **EP 3559472**
(47) 01.03.2023
(97) 28.06.2018
(51) **F04D 13/06** (2006.01)
F04D 15/00 (2006.01)
F04D 15/02 (2006.01)
F04D 29/42 (2006.01)
F04D 29/70 (2006.01)
(96) 15.12.2017
(96) 17828693.6
(73) Einhell Germany AG, 94405 Landau / Isar, DE
(72) AGRAWAL, Franziska, 89231 Neu-Ulm, DE
(54) **Vodní čerpadlo**
(32) 16205526
(31) 20.12.2016
(33) EP
(86) PCT/EP2017/082980
(87) WO 2018/114646
(74) PatentEnter s.r.o., Koliště 1965/13a, Brno, Černá Pole, 60200

(97) **EP 3565707**
(47) 01.03.2023
(97) 12.07.2018
(51) **B29C 64/165** (2017.01)
B29C 64/153 (2017.01)
B22F 3/105 (2006.01)
(96) 03.01.2017
(96) 17700106.2
(73) L3F Sweden AB, 545 31 Töreboda, SE
(72) EDVINSSON, Jerry, 545 93 Töreboda, SE

- (54) **Metoda tisku 3D výrobku a 3D tiskové zařízení**
(86) PCT/EP2017/050082
(87) WO 2018/127276
(74) PatentEnter s.r.o., Koliště 1965/13a, Brno, Černá Pole, 60200
-
- (97) **EP 3568475**
(47) 08.03.2023
(97) 19.07.2018
(51) **C12N 15/10** (2006.01)
C07C 279/02 (2006.01)
C12Q 1/6806 (2018.01)
(96) 16.01.2018
(96) 18739053.9
(73) Spectrum Solutions L.L.C., Draper, Utah 84020, US
(72) GAETA, Federico Carlos Arejola, Draper, Utah 84020, US
(54) **Roztok pro konzervaci nukleových kyselin a způsoby jeho použití**
(32) 201762446818 P
(31) 16.01.2017
(33) US
(86) PCT/US2018/013862
(87) WO 2018/132827
(74) THK Legal s.r.o., Přístavní 24, Praha 7, 17000
-
- (97) **EP 3578201**
(47) 19.04.2023
(97) 11.12.2019
(51) **A61K 39/395** (2006.01)
C12N 5/00 (2006.01)
C12N 5/02 (2006.01)
(96) 28.06.2013
(96) 19175670.9
(73) University Of Central Florida Research Foundation Incorporated, Orlando, Florida 32826, US
(72) COPIK, Alicja, Casselberry, FL 23707, US
REDDY, Vijay, Harsham, PA 19044, US
OYER, Jeremiah, Orlando, FL 32827, US
(54) **Způsoby a kompozice pro přirozené zabíječské buňky**
(32) 201261665591 P
(31) 28.06.2012
(33) US
(74) ŽOVICOVÁ & ŽOVIC IP, s.r.o., Záhradnícka 36, Bratislava 82108
-
- (97) **EP 3589152**
(47) 15.02.2023
(97) 07.09.2018
(51) **A43C 15/08** (1968.09)
A43B 13/26 (1968.09)
(96) 02.03.2018
(96) 18715960.3
(73) AL.PI. S.R.L., 62010 Morrovalle (MC), IT
(72) BIANCUCCI, Demetrio, 62012 Civitanova Marche (MC), IT
BRASCA, Alfredo, 62012 Civitanova Marche (MC), IT
(54) **Podrážka boty s převratitelnými protiskluzovými prostředky**
(32) 201700024298
(31) 03.03.2017
(33) IT
(86) PCT/IB2018/051334
(87) WO 2018/158736
(74) THK Legal s.r.o., Přístavní 531/24, Praha 7, Holešovice, 17000
-
- (97) **EP 3622815**
(47) 05.04.2023
(97) 18.03.2020
(51) **C07K 16/00** (2006.01)
A01K 67/027 (2006.01)
C07K 16/46 (2006.01)
C12N 15/85 (2006.01)
A61P 37/02 (2006.01)
(96) 07.07.2010
(96) 19207053.0
(73) Kymab Limited, Cambridge CB22 3AT, GB
(72) BRADLEY, Allan, Cambridge, Cambridgeshire CB22 3AT, GB
LEE, E-Chiang, Cambridge, Cambridgeshire CB22 3AT, GB
LIANG, Qi, Cambridge, Cambridgeshire CB22 3AT, GB
WANG, Wei, Cambridge, Cambridgeshire CB22 3AT, GB
(54) **Zvířecí modely a terapeutické molekuly**
-
- (32) 0911846, 22396009 P, 0913102, 35566610 P
(31) 08.07.2009, 08.07.2009, 28.07.2009, 17.06.2010
(33) GB, US, GB, US
(74) Mgr. Jana Šuranová Traplová advokátka, Přístavní 24, Praha 7, 17000
-
- (97) **EP 3632244**
(47) 12.04.2023
(97) 08.04.2020
(51) **A24F 47/00** (2006.01)
A24D 1/20 (2020.01)
A24F 40/46 (2020.01)
(96) 21.04.2015
(96) 19206935.9
(73) Philip Morris Products S.A., 2000 Neuchâtel, CH
(72) MIRONOV, Oleg, 2000 Neuchâtel, CH
ZINOVIK, Ihar Nikolaevich, 2034 Peseux, CH
(54) **Výrobek generující aerosol s vnitřním susceptorem**
(32) 14169241
(31) 21.05.2014
(33) EP
(74) PatentEnter s.r.o., Koliště 1965/13a, Brno, Černá Pole, 60200
-
- (97) **EP 3633994**
(47) 29.03.2023
(97) 08.04.2020
(51) **H04N 19/176** (2014.01)
H04N 19/126 (2014.01)
H04N 19/124 (2014.01)
H04N 19/172 (2014.01)
H04N 19/122 (2014.01)
H04N 19/129 (2014.01)
H04N 19/115 (2014.01)
(96) 14.10.2011
(96) 19203239.9
(73) Sony Group Corporation, Minato-Ku, Tokyo, 108-0075, JP
(72) SATO, Kazushi, Minato-ku, Tokyo 108-0075, JP
(54) **Zařízení pro zpracování obrazu a způsob zpracování obrazu**
(32) 2010275116, 2011049992
(31) 09.12.2010, 08.03.2011
(33) JP, JP
(74) THK Legal s.r.o., Přístavní 24, Praha 7, 17000
-
- (97) **EP 3643173**
(47) 26.04.2023
(97) 29.04.2020
(51) **A01M 21/04** (2006.01)
(96) 18.10.2019
(96) 19401042.7
(73) Amazonen-Werke H. Dreyer SE & Co. KG, 49205 Hasbergen, DE
(72) Austermann, Stefan, 48291 Telgte, DE
Dreyer, Justus, 49078 Osnabrück, DE
Ehlen, Volker, 49205 Hasbergen, DE
Johannaber, Stefan Jan, 49536 Lienen, DE
Kiefer, Stefan, 49074 Osnabrück, DE
Holtkötter, Christian, 33775 Versmold, DE
Klemann, Timo, 49191 Belm, DE
Hilbert, Florenz, 48282 Emsdetten, DE
(54) **Způsob aplikace kapaliny**
(32) 102018126588
(31) 25.10.2018
(33) DE
(74) FISCHER IP s.r.o., Na hrobci 294/5, Praha 2, Nové Město, 12800
-
- (97) **EP 3679631**
(47) 12.04.2023
(97) 14.03.2019
(51) **H01R 13/424** (2006.01)
H01R 13/514 (2006.01)
H01R 13/504 (2006.01)
(96) 07.09.2018
(96) 18765879.4
(73) Hirschmann Automotive GmbH, 6830 Rankweil-Brederis, AT
(72) METZLER, Andreas, 6835 Muntlix (Zwischenwasser), AT
KALB, Markus, 6850 Dornbirn, AT
PFEIFFER, Dominic, 6850 Dornbirn, AT

(54) **Zásuvný konektor se zajišťovacím háčkem pro upevnění držáku kontaktů ve vnějším pouzdru**

(32) 102017120579
(31) 07.09.2017
(33) DE
(86) PCT/EP2018/074116
(87) WO 2019/048602
(74) Havlík Švorčík a partneři, advokátní a patentová kancelář, JUDr. Michal Havlík, Hálkova 1406/2, Praha 2, Nové Město, 12000

(97) **EP 3691858**

(47) 08.03.2023
(97) 11.04.2019
(51) **B29C 53/56** (2006.01)
B29D 30/58 (2006.01)
(96) 01.10.2018
(96) 18792433.7
(73) Compagnie Générale des Etablissements Michelin, 63000 Clermont-Ferrand, FR

(72) BESSAC, Christophe, 63040 Clermont-Ferrand Cedex 9, FR
ROUBY, Mickael, 63040 Clermont-Ferrand Cedex 9, FR
FILIOL, Antoine, 63040 Clermont-Ferrand Cedex 9, FR

(54) **Způsob výroby profilu navíjením pásu s variabilním průřezem**

(32) 1759256
(31) 04.10.2017
(33) FR
(86) PCT/FR2018/052409
(87) WO 2019/069003
(74) Mgr. Jana Šuranová Traplová, advokátka, Přístavní 24, Praha 7, 17000

(97) **EP 3697785**

(47) 28.12.2022
(97) 25.04.2019
(51) **C07D 471/04** (2006.01)
A61P 35/00 (2006.01)
A61P 37/00 (2006.01)
A61P 17/00 (2006.01)
A61K 31/4184 (2006.01)
(96) 16.10.2018
(96) 18796135.4
(73) Jubilant Epipad LLC, Yardley PA 19067, US
(72) HALLUR, Gurulingappa, Bangalore 560 022, IN
DURAIWAMY, Athisayamani Jeyaraj, Bangalore 560 022, IN
PURRA, Buchi Reddy, Bangalore 560 022, IN
RAO, N.V.S.K., Bangalore 560 022, IN
RAJAGOPAL, Sridharan, Bangalore 560 022, IN
KRISTAM, Rajendra, Bangalore 560 022, IN

(54) **Imidazo-pyridinové sloučeniny jako pad inhibitory**

(32) 201741037110
(31) 18.10.2017
(33) IN
(86) PCT/IN2018/050671
(87) WO 2019/077631
(74) THK Legal s.r.o., Přístavní 531/24, Praha 7, Holešovice, 17000

(97) **EP 3701173**

(47) 15.03.2023
(97) 02.05.2019
(51) **F16J 15/34** (2006.01)
(96) 01.10.2018
(96) 18782045.1
(73) EagleBurgmann Germany GmbH & Co. KG, 82515 Wolfratshausen, DE
(72) WERDECKER, Ferdinand, 82432 Walchensee, DE
SCHRÜFER, Andreas, 82515 Wolfratshausen, DE
FESL, Andreas, 83624 Otterfing, DE
STROBL, Josef, 83700 Rottach Egern, DE
ROSSI, Giuliano, 85764 Oberschleissheim, DE

(54) **Plynem mazané těsnění s kluznými kroužky se zlepšenou ochranou proti znečištění**

(32) 102017219190
(31) 26.10.2017
(33) DE

(86) PCT/EP2018/076680

(87) WO 2019/081166

(74) HARBER IP s.r.o., Dukelských hrdinů 567/52, Praha 7, Holešovice, 17000

(97) **EP 3710439**

(47) 15.02.2023
(97) 23.05.2019
(51) **C07D 401/06** (1974.07)
C07D 401/14 (1974.07)

(96) 14.11.2018
(96) 18879484.6

(73) Mirati Therapeutics, Inc., San Diego, CA 92121, US

Array Biopharma Inc., Boulder, CO 80301, US

(72) BLAKE, James, F., Boulder, CO 80301, US

BURGESS, Laurence, E., Boulder, CO 80301, US

CHICARELLI, Mark, Joseph, Boulder, CO 80301, US

CHRISTENSEN, James, Gail, San Diego, CA 92121, US

COOK, Adam, Boulder, CO 80301, US

FELL, Jay, Bradford, Boulder, CO 80301, US

FISCHER, John, P., Boulder, CO 80301, US

MARX, Matthew, Arnold, San Diego, CA 92121, US

MEJIA, Macedonio, J., Boulder, CO 80301, US

SAVECHENKOV, Pavel, Boulder, CO 80301, US

VIGERS, Guy, P.A., Boulder, CO 80301, US

SMITH, Christopher, Ronald, San Diego, CA 92130, US

RODRIGUEZ, Martha, E., Boulder, CO 80301, US

TANG, Tony Pisal, Boulder, CO 80301, US

(54) **Inhibitory kras G12C**

(32) 201762586775 P

(31) 15.11.2017

(33) US

(86) PCT/US2018/061060

(87) WO 2019/099524

(74) PatentEnter s.r.o., Koliště 1965/13a, Brno, Černá Pole, 60200

(97) **EP 3710664**

(47) 15.02.2023
(97) 23.05.2019
(51) **E21B 7/02** (1968.09)
E02D 13/04 (1968.09)
E21B 15/00 (1968.09)

(96) 16.11.2018

(96) 18878499.5

(73) Comrod AS, 4120 Tau, NO

(72) FJELDE, Ole Gunnar, 4120 Tau, NO

(54) **Systém a způsob polohování vrtné soupravy**

(32) 20171835

(31) 17.11.2017

(33) NO

(86) PCT/NO2018/050281

(87) WO 2019/098852

(74) Langrova, s.r.o., Skrétova 1011/48, Plzeň, Jižní Předměstí, 30100

(97) **EP 3713942**

(47) 08.03.2023
(97) 31.05.2019
(51) **C07D 471/10** (2006.01)
C07C 215/10 (2006.01)
A61P 1/16 (2006.01)
A61P 3/10 (2006.01)
A61K 31/438 (2006.01)

(96) 14.11.2018

(96) 18811658.6

(73) Pfizer Inc., New York, NY 10001-2192, US

(72) FERNANDO, Dilinie, Jamaica Plain, Massachusetts 02130, US

LACASSE, Shawn M., Griswold, Connecticut 06351, US

WIGLESWORTH, Kristin, Germantown, Maryland 20874, US

(54) **Krystalická 2-amino-2-(hydroxymethyl)propan-1,3-diolová sůl 4-(4-(1-isopropyl-7-oxo-1,4,6,7-tetrahydrospiro[indazol-5,4'-piperidin]-1'-karbonyl)-6-methoxy-pyridin-2-yl)benzoové kyseliny**

(32) 201762589256 P

(31) 21.11.2017

(33) US

(86) PCT/IB2018/058966
(87) WO 2019/102311
(74) Havlík Švorčík a partneři, advokátní a patentová kancelář, JUDr. Martin Švorčík, Hálkova 1406/2, Praha 2, Nové Město, 12000

(97) **EP 3722694**
(47) 22.02.2023
(97) 14.10.2020
(51) **F24H 1/00** (2006.01)
B01D 53/86 (2006.01)
B60H 1/22 (2006.01)
F01N 3/20 (2006.01)
F28D 7/10 (2006.01)
F28D 21/00 (2006.01)
F23J 15/02 (2006.01)
F01N 3/08 (2006.01)
F01N 3/02 (2006.01)
F01N 13/08 (2010.01)
(96) 16.03.2020
(96) 20163298.1
(73) Eberspächer Climate Control Systems GmbH, 73730 Esslingen, DE
(72) Humburg, Michael, 73035 Göppingen, DE
Jensen, Hans, 73265 Dettingen, DE
(54) **Konstrukční skupina výměníku tepla**
(32) 102019109382
(31) 10.04.2019
(33) DE
(74) Čermák a spol., JUDr. Karel Čermák Ph.D. LL.M., advokát, Elišky Peškové 735/15, Praha 5, Smíchov, 15000

(97) **EP 3723375**
(47) 05.04.2023
(97) 05.03.2020
(51) **H04N 19/70** (2014.01)
H04N 19/61 (2014.01)
H04N 19/11 (2014.01)
H04N 19/593 (2014.01)
(96) 02.09.2019
(96) 19854738.2
(73) LG Electronics Inc., 07336 SEOUL, KR
(72) KOO, Moonmo, Seoul 06772, KR
SALEHIFAR, Mehdi, Seoul 06772, KR
KIM, Seunghwan, Seoul 06772, KR
LIM, Jaehyun, Seoul 06772, KR
(54) **ZPŮSOB ZPRACOVÁNÍ OBRAZOVÝCH SIGNÁLŮ A POČÍTAČEM ČITELNÉ PAMĚŤOVÉ MÉDIUM UKLÁDAJÍCÍ BITOVÝ TOK VYGENEROVANÝ UVEDENÝM ZPŮSOBEM**
(32) 201862726301 P, 201862727548 P
(31) 02.09.2018, 05.09.2018
(33) US, US
(86) PCT/KR2019/011248
(87) WO 2020/046084
(74) Havlík Švorčík a partneři, advokátní a patentová kancelář, JUDr. Michal Havlík, Hálkova 1406/2, Praha 2, Nové Město, 12000

(97) **EP 3727830**
(47) 22.03.2023
(97) 27.06.2019
(51) **B30B 1/40** (2006.01)
B30B 15/28 (2006.01)
B21D 22/14 (2006.01)
B21D 37/12 (2006.01)
B30B 15/14 (2006.01)
F28C 3/06 (2006.01)
(96) 21.06.2018
(96) 18733850.4
(73) Fibro GmbH, 74855 Hassmersheim, DE
(72) REINMUTH, Norbert, 74855 Hassmersheim, DE
(54) **Zařízení a způsob k monitorování klínového hnacího nástroje**
(32) 102017130873
(31) 21.12.2017
(33) DE
(86) PCT/EP2018/066688
(87) WO 2019/120636
(74) PatentEnter s.r.o., Koliště 1965/13a, Brno, Černá Pole, 60200

(97) **EP 3728090**
(47) 19.04.2023
(97) 27.06.2019
(51) **B65H 26/00** (2006.01)
B65H 18/16 (2006.01)
(96) 18.12.2018
(96) 18825668.9
(73) Windmüller & Hölscher KG, 49525 Lengerich, DE
(72) SPETTER, Viktor, 49525 Lengerich, DE
(54) **Otočný naviják a způsob provozování otočného navijáku**
(32) 102017223449
(31) 20.12.2017
(33) DE
(86) PCT/EP2018/085515
(87) WO 2019/121695
(74) PATENTSERVIS Praha a.s., Na Podkovce 281/10, Praha 4, Podolí, 14700

(97) **EP 3728254**
(47) 15.02.2023
(97) 27.06.2019
(51) **C07D 471/04** (1974.07)
C07D 453/02 (1974.07)
C07D 519/00 (1974.07)
A61P 35/00 (2000.01)
A61K 31/519 (2000.01)
(96) 20.12.2018
(96) 18830816.7
(73) Boehringer Ingelheim International GmbH, 55216 Ingelheim am Rhein, DE
(72) RAMHARTER, Juergen, 55216 INGELHEIM AM RHEIN, DE
KOFINK, Christiane, 55216 INGELHEIM AM RHEIN, DE
STADTMUELLER, Heinz, 55216 INGELHEIM AM RHEIN, DE
WUNBERG, Tobias, 55216 INGELHEIM AM RHEIN, DE
HOFMANN, Marco Hans, 55216 INGELHEIM AM RHEIN, DE
BAUM, Anke, 55216 INGELHEIM AM RHEIN, DE
GMACHL, Michael, 55216 INGELHEIM AM RHEIN, DE
RUDOLPH, Dorothea Ingrid, 55216 INGELHEIM AM RHEIN, DE
SAVARESE, Fabio, 55216 INGELHEIM AM RHEIN, DE
OSTERMEIER, Markus, 55216 INGELHEIM AM RHEIN, DE
FRANK, Markus, 55216 INGELHEIM AM RHEIN, DE
GILLE, Annika, 55216 INGELHEIM AM RHEIN, DE
GOEPPER, Stefan, 55216 INGELHEIM AM RHEIN, DE
SANTAGOSTINO, Marco, 55216 INGELHEIM AM RHEIN, DE
WIPPICHL, Julian, 55216 INGELHEIM AM RHEIN, DE
(54) **Benzylamino substituované pyridopyrimidinony a deriváty jako inhibitory SOS1**
(32) 17209865
(31) 21.12.2017
(33) EP
(86) PCT/EP2018/086197
(87) WO 2019/122129
(74) KOREJZOVA LEGAL vos, JUDr. Petra Sauvage de Brantes, Korunní 810/104, Praha 10, Vinohrady, 10100

(97) **EP 3740409**
(47) 22.02.2023
(97) 19.09.2019
(51) **B61H 13/02** (2006.01)
B60T 7/10 (2006.01)
G05G 1/02 (2006.01)
B61C 17/04 (2006.01)
B61C 17/00 (2006.01)
(96) 14.03.2019
(96) 19714124.5
(73) Siemens Mobility GmbH, 81739 München, DE
(72) GRZONA, Andreas, 47638 Straelen, DE
KRAUSE, Martin, 47495 Rheinberg, DE
(54) **Kolejové vozidlo a způsob provozu kolejového vozidla**
(32) 102018203861
(31) 14.03.2018
(33) DE
(86) PCT/EP2019/056363
(87) WO 2019/175291
(74) Čermák a spol., JUDr. Karel Čermák Ph.D. LL.M., advokát, Elišky Peškové 735/15, Praha 5, Smíchov, 15000

(97) **EP 3740712**
(47) 19.04.2023
(97) 25.07.2019
(51) **F17C 1/14** (2006.01)
F17C 13/00 (2006.01)
F17C 1/00 (2006.01)
(96) 17.01.2019
(96) 19700857.6
(73) Linde GmbH, 82049 Pullach, DE
(72) EHEGARTNER, Florian, 84524 Neuötting, DE
(54) **Kryogenní nádrž**
(32) 18020029
(31) 19.01.2018
(33) EP
(86) PCT/EP2019/025015
(87) WO 2019/141510
(74) FISCHER IP s.r.o., Na hrobcí 294/5, Praha 2, Nové Město, 12800

(97) **EP 3742217**
(47) 15.02.2023
(97) 25.11.2020
(51) **G02B 23/02** (2006.01)
G02B 27/64 (2006.01)
(96) 20.05.2020
(96) 20175711.9
(73) Swarovski-Optik AG & Co KG., 6067 Absam, AT
(72) FIEDLER, Albert, 6020 Innsbruck, AT
KUHN, Martin, 6671 Rieden, AT
(54) **Pozorovací dalekohled**
(32) 504792019, 510942019
(31) 24.05.2019, 13.12.2019
(33) AT, AT
(74) Havlík Švorčík a partneři, advokátní a patentová kancelář, JUDr. Otakar Švorčík, Hálkova 1406/2, Praha 2, Nové Město, 12000

(97) **EP 3745418**
(47) 15.02.2023
(97) 01.08.2019
(51) **B32B 18/00** (1985.01)
C04B 35/51 (1974.07)
G21C 21/02 (1968.09)
G21C 3/04 (1968.09)
C04B 38/06 (1985.01)
G21C 3/42 (1968.09)
G21C 3/18 (1968.09)
G21C 3/62 (1968.09)
C04B 35/10 (1968.09)
(96) 30.07.2018
(96) 18901975.5
(73) Kepco Nuclear Fuel Co., Ltd, Daejeon 34057, KR
(72) NA, Yeon-soo, Daejeon 34071, KR
CHOI, Min Young, Daejeon 35220, KR
LIM, Kwang-young, Seoul 03620, KR
LEE, Seung-jae, Daejeon 34155, KR
JUNG, Tae Sik, Sejong-si 30150, KR
MOK, Yong Kyoan, Daejeon 34071, KR
YOO, Jong Sung, Daejeon 35245, KR
(54) **Sintrované těleso jaderného paliva s vynikající odolností proti nárazu**
(32) 20180008763
(31) 24.01.2018
(33) KR
(86) PCT/KR2018/008636
(87) WO 2019/146857
(74) THK Legal s.r.o., Přístavní 24, Praha 7, 17000

(97) **EP 3755926**
(47) 08.03.2023
(97) 29.08.2019
(51) **F16J 15/34** (2006.01)
(96) 22.01.2019
(96) 19701344.4
(73) EagleBurgmann Germany GmbH & Co. KG, 82515 Wolfratshausen, DE
(72) RICHTER, Stefan, 82515 Wolfratshausen, DE
MATUSCHEK, Alfred, 82538 Geretsried, DE
STEIGENBERGER, Hans, 82547 Eurasburg, DE

(54) **Uspořádání těsnění s kluznými kroužky s děleným hřídelovým pouzdrem**
(32) 102018202681
(31) 22.02.2018
(33) DE
(86) PCT/EP2019/051436
(87) WO 2019/162015
(74) HARBER IP s.r.o., Dukelských hrdinů 567/52, Praha 7, Holešovice, 17000

(97) **EP 3762613**
(47) 01.03.2023
(97) 12.09.2019
(51) **F04D 19/04** (2006.01)
F04D 29/66 (2006.01)
F16C 35/077 (2006.01)
F16C 27/06 (2006.01)
F04D 29/056 (2006.01)
(96) 01.03.2019
(96) 19708840.4
(73) Leybold GmbH, 50968 Köln, DE
(72) HÖLZER, Rainer, 50354 Hürth, DE
(54) **Vakuové čerpadlo**
(32) 202018001170 U
(31) 06.03.2018
(33) DE
(86) PCT/EP2019/055205
(87) WO 2019/170555
(74) Čermák a spol., JUDr. Karel Čermák Ph.D. LL.M., advokát, Elišky Peškové 735/15, Praha 5, Smíchov, 15000

(97) **EP 3775091**
(47) 12.04.2023
(97) 07.11.2019
(51) **C09K 5/04** (2006.01)
C10M 171/00 (2006.01)
(96) 30.04.2019
(96) 19723293.7
(73) The Chemours Company FC, LLC, Wilmington, Delaware 19801, US
(72) PENG, Sheng, Hockessin, Delaware 19707, US
SUN-BLANKS, Jian, Earleville, Maryland 21909, US
MINOR, Barbara Haviland, Elkton, Maryland 21921, US
KIPP, Brian E., Avondale, Pennsylvania 19311, US
KOBAN, Mary E., Ford, Pennsylvania 19317, US
(54) **Stabilizované fluoroolefinové kompozice a způsoby jejich výroby, skladování a použití**
(32) 201862664751 P
(31) 30.04.2018
(33) US
(86) PCT/US2019/029777
(87) WO 2019/213004
(74) ZIVKO MIJATOVIC & PARTNERS s.r.o., Jugoslávských partyzánů 639/26, Praha 6, Bubeneč, 16000

(97) **EP 3779350**
(47) 08.03.2023
(97) 17.02.2021
(51) **G01B 3/00** (2006.01)
G01B 3/20 (2006.01)
G01B 5/00 (2006.01)
(96) 13.08.2019
(96) 19191522.2
(73) Latschbacher GmbH, 4484 Kronstorf, AT
(72) LATSCHBACHER, Klaus, 4484 Kronstorf, AT
(54) **Posuvné měřítko**
(74) Čermák a spol., JUDr. Karel Čermák Ph.D. LL.M., advokát, Elišky Peškové 735/15, Praha 5, Smíchov, 15000

(97) **EP 3788756**
(47) 01.03.2023
(97) 07.11.2019
(51) **H04L 69/08** (2022.01)
H04L 69/18 (2022.01)
H04L 67/12 (2022.01)
H04L 67/565 (2022.01)
(96) 18.04.2019

(96) 19720802.8
(73) Continental Automotive Technologies GmbH, 30165 Hannover, DE
(72) ARNDT, Christoph, 65824 Schwalbach a. Ts., DE
BRUNNER, Stefan, 65824 Schwalbach a. Ts., DE
ZINNER, Helge, 65824 Schwalbach a. Ts., DE
(54) **Brána k datové komunikaci ve vozu**
(32) 102018206934
(31) 04.05.2018
(33) DE
(86) PCT/EP2019/060127
(87) WO 2019/211103
(74) Mgr. Jana Šuranová Traplová, advokátka, Přístavní 24, Praha 7, 17000

(97) **EP 3789123**
(47) 26.04.2023
(97) 30.12.2020
(51) **B05B 1/14** (2006.01)
B41J 2/14 (2006.01)
B05B 12/08 (2006.01)
B05B 17/06 (2006.01)
B25J 11/00 (2006.01)
B05B 13/04 (2006.01)
B41J 3/407 (2006.01)
B41J 2/21 (2006.01)
(96) 26.06.2019
(96) 19850781.6
(73) ABB Schweiz AG, 5400 Baden, CH
(72) TAWATA, Takahiro, Tokyo 141-6022, JP
(54) **Potahovací zařízení a způsob potahování**
(86) PCT/JP2019/025448
(87) WO 2020/261443
(74) ZIVKO MIJATOVIC & PARTNERS s.r.o., Jugoslávských partyzánů
639/26, Praha 6, Bubeneč, 16000

(97) **EP 3790599**
(47) 22.02.2023
(97) 14.11.2019
(51) **A61L 15/28** (2006.01)
A61L 15/44 (2006.01)
(96) 06.05.2019
(96) 19730943.8
(73) Fidia Farmaceutici S.p.A., 35031 Abano Terme (PD), IT
(72) CAMPISI, Monica, 35031 Abano Terme (PD), IT
GENNARI, Giovanni, 35031 Abano Terme (PD), IT
(54) **Obvaz na rány pro léčení poškozené kůže**
(32) 201800005174, 201900006250
(31) 08.05.2018, 23.04.2019
(33) IT, IT
(86) PCT/IB2019/053674
(87) WO 2019/215572
(74) KOREJZOVA LEGAL v.o.s., JUDr. Petra Sauvage de Brantes, Korunní
810/104, Praha 10, Vinohrady, 10100

(97) **EP 3798360**
(47) 22.03.2023
(97) 31.03.2021
(51) **E01B 3/46** (2006.01)
E01B 7/22 (2006.01)
E01B 9/68 (2006.01)
(96) 06.09.2018
(96) 20207942.2
(73) Getzner Werkstoffe Holding GmbH, 6706 Bürs, AT
(72) Loy, Harald, 6780 Schruns, AT
(54) **Výhybka**
(32) 4552017
(31) 21.11.2017
(33) AT
(74) KOREJZOVA LEGAL v.o.s., JUDr. Petra Sauvage de Brantes, Korunní
810/104, Praha 10, Vinohrady, 10100

(97) **EP 3805513**
(47) 26.04.2023
(97) 14.04.2021
(51) **E06B 9/13** (2006.01)
E06B 9/17 (2006.01)
E06B 9/62 (2006.01)

(96) 13.03.2018
(96) 20206990.2
(73) Seuster KG, 58513 Lüdenscheld, DE
(72) Fischer, Jörg, 44269 Dortmund, DE
(54) **Roletová vrata**
(32) 102017005190
(31) 31.05.2017
(33) DE
(74) KANIA, SEDLÁK, SMOLA, s.r.o., Mendlovo náměstí 907/1a, Brno,
Staré Brno, 60300

(97) **EP 3811800**
(47) 05.04.2023
(97) 28.04.2021
(51) **A24F 40/57** (2020.01)
A24F 40/46 (2020.01)
(96) 24.08.2012
(96) 20205071.2
(73) Nicoventures Trading Limited, London WC2R 3LA, GB
(72) EGOYANTS, Petr Alexandovich, St Petersburg 190013, RU
VOLOBUEV, Dmitry Mikhailovich, St Petersburg 190013, RU
FIMIN, Pavel Nikolaevich, St Petersburg 190013, RU
ABRAMOV, Oleg, St Petersburg 190013, RU
(54) **Ohřívání kouřitelného materiálu**
(32) 2011136869, 201207054, 2012124800
(31) 06.09.2011, 23.04.2012, 15.06.2012
(33) RU, GB, RU
(74) Havlík Švorčík a partneři, advokátní a patentová kancelář, JUDr. Michal
Havlík, Hálkova 1406/2, Praha 2, Nové Město, 12000

(97) **EP 3826880**
(47) 01.03.2023
(97) 30.01.2020
(51) **H05K 1/02** (2006.01)
H05K 1/16 (2006.01)
B60L 53/16 (2019.01)
G01K 13/00 (2006.01)
H01R 13/66 (2006.01)
G01K 1/16 (2006.01)
G01K 7/16 (2006.01)
H01R 13/04 (2006.01)
(96) 04.07.2019
(96) 19736677.6
(73) Heraeus Nexensos GmbH, 63801 Kleinostheim, DE
(72) MUZIOL, Matthias, 63450 Hanau, DE
HECKMANN, Frank, 63450 Hanau, DE
BLEIFUSS, Martin, 63450 Hanau, DE
HELLMANN, Uwe, 63450 Hanau, DE
(54) **Zásuvný konektor s měřicím prvkem s obráceným čipem (flip-chip)**
(32) 202018003420 U
(31) 23.07.2018
(33) DE
(86) PCT/EP2019/067928
(87) WO 2020/020591
(74) THK Legal s.r.o., Přístavní 24, Praha 7, 17000

(97) **EP 3828368**
(47) 12.04.2023
(97) 02.06.2021
(51) **E05B 79/08** (2014.01)
E05B 85/02 (2014.01)
E05B 15/16 (2006.01)
E05B 77/10 (2014.01)
(96) 24.11.2020
(96) 20209563.4
(73) Kiekert AG, 42579 Heiligenhaus, DE
(72) Waldmann, Thomas, verstorben, DE
Kloubert, Dimo, 53127 Bonn, DE
Heide, Thomas, 45259 Essen, DE
Hülsmann, Thomas, 85296 Rohrbach a.d. Ilm, DE
Handke, Armin, 47269 Duisburg, DE
Steffen, Tobias, 45133 Essen, DE
(54) **Způsob zhotovení zavíracího zařízení motorového vozidla**
(32) 102019132507
(31) 29.11.2019
(33) DE

(74) Rott, Růžička & Guttman a spol., Vyskočilova 1566, Praha 4, Michle, 14000

(97) **EP 3838483**

(47) 22.02.2023

(97) 23.06.2021

(51) **B24B 27/00** (2006.01)

H01L 21/67 (2006.01)

B24B 7/22 (2006.01)

B24B 41/00 (2006.01)

B24B 41/047 (2006.01)

H01L 21/02 (2006.01)

H01L 21/304 (2006.01)

B28D 5/02 (2006.01)

B24D 7/06 (2006.01)

B23K 26/00 (2006.01)

(96) 16.12.2020

(96) 20214584.3

(73) Disco Corporation, Tokyo 143-8580, JP

(72) Sudo, Yujiro, Tokyo 143-8580, JP

(54) **Způsob broušení obrobku**

(32) 2019230813

(31) 20.12.2019

(33) JP

(74) Havlík Švorčík a partneři, advokátní a patentová kancelář, JUDr. Michal Havlík, Hálkova 1406/2, Praha 2, Nové Město, 12000

(97) **EP 3838555**

(47) 10.08.2022

(97) 23.06.2021

(51) **B29C 63/02** (2006.01)

B65B 11/02 (2006.01)

(96) 17.12.2019

(96) 19217062.9

(73) Somo.Tec GmbH, 18182 Bentwisch, DE

(72) Mohr, Johannes, 18147 Rostock, DE

Rahmlow, Klaus-Dieter, 23992 Poischendorf, DE

(54) **Způsob a zařízení pro aplikaci alespoň jedné perforované ochranné fólie na povrch alespoň jedné součásti**

(74) PATENTSERVIS Praha a.s., Na Podkovce 281/10, Praha 4, Podolí, 14700

(97) **EP 3840596**

(47) 08.02.2023

(97) 30.04.2020

(51) **A24B 15/28** (1980.01)

A24B 15/16 (1980.01)

(96) 23.10.2019

(96) 19794142.0

(73) Zanoprima Lifesciences Limited, London NW1 8NL, GB

(72) NARASIMHAN, Ashok. S., London Greater London NW3 5JJ, GB

MCCAGUE, Raymond, London Greater London NW3 5JJ, GB

HYDE, Nicholas, London Greater London NW3 5JJ, GB

JACKSON, William, London Greater London NW3 5JJ, GB

(54) **Kompozice**

(32) 18202355, 19175946

(31) 24.10.2018, 22.05.2019

(33) EP, EP

(86) PCT/EP2019/078957

(87) WO 2020/084024

(74) Havlík Švorčík a partneři, advokátní a patentová kancelář, JUDr. Michal Havlík, Hálkova 1406/2, Praha 2, Nové Město, 12000

(97) **EP 3840731**

(47) 05.04.2023

(97) 03.09.2020

(51) **A61J 3/02** (2006.01)

A23L 29/30 (2016.01)

A23P 10/10 (2016.01)

A61J 1/00 (2006.01)

A23P 10/40 (2016.01)

A61J 7/00 (2006.01)

A61K 9/16 (2006.01)

(96) 26.02.2020

(96) 20707328.9

(73) NTC S.r.l., 20124 Milano, IT

(72) MARCELLONI, Luciano, 20124 Milano, IT

BERTOCCHI, Federico, 20124 Milano, IT

(54) **Způsob plnění nádob práškem**

(32) 201900002857

(31) 27.02.2019

(33) IT

(86) PCT/IB2020/051650

(87) WO 2020/174423

(74) PATENTSERVIS Praha a.s., Na Podkovce 281/10, Praha 4, Podolí, 14700

(97) **EP 3844529**

(47) 22.03.2023

(97) 05.03.2020

(51) **G01S 13/74** (2006.01)

G01S 13/78 (2006.01)

(96) 29.08.2019

(96) 19758777.7

(73) THALES, 92400 Courbevoie, FR

(72) BILLAUD, Philippe, 91470 LIMOURS, FR

(54) **Způsob charakterizace hustoty dotazů a odpovědí mód s a sekundární radar implementující takový způsob**

(32) 1800914

(31) 30.08.2018

(33) FR

(86) PCT/EP2019/073091

(87) WO 2020/043825

(74) PATENTSERVIS Praha a.s., Na Podkovce 281/10, Praha 4, Podolí, 14700

(97) **EP 3864342**

(47) 15.03.2023

(97) 16.04.2020

(51) **F21S 41/143** (2018.01)

F21S 41/265 (2018.01)

F21S 41/275 (2018.01)

G02B 3/00 (2006.01)

G02B 19/00 (2006.01)

B60Q 1/14 (2006.01)

F21S 41/153 (2018.01)

F21S 41/663 (2018.01)

(96) 08.10.2019

(96) 19786748.4

(73) Fraunhofer-Gesellschaft zur Förderung der angewandten Forschung e.V., 80686 München, DE

(72) SCHREIBER, Peter, 07745 Jena, DE

LI, Chen, 07745 Jena, DE

MICHAELIS, Dirk, 07745 Jena, DE

WÄCHTER, Christoph, 07745 Jena, DE

FISCHER, Stephanie, 07745 Jena, DE

(54) **Dálkový světlomet**

(32) 102018217213

(31) 09.10.2018

(33) DE

(86) PCT/EP2019/077216

(87) WO 2020/074508

(74) Kania, Sedlák, Smola, s.r.o., Mendlovo náměstí 907/1a, Brno, Staré Brno, 60300

(97) **EP 3866931**

(47) 15.02.2023

(97) 23.04.2020

(51) **A61P 35/00** (2000.01)

A61P 35/02 (2000.01)

C07K 5/06 (1985.01)

(96) 17.10.2019

(96) 19790194.5

(73) Oncopeptides AB, 111 53 Stockholm, SE

(72) LEHMANN, Fredrik, 111 53 Stockholm, SE

(54) **Sloučeniny obsahující deuterium**

(32) 201816998, 201909695

(31) 18.10.2018, 05.07.2019

(33) GB, GB

(86) PCT/EP2019/078250

(87) WO 2020/079165

(74) FAJNOR IP s.r.o., Pobřežní 249/46, Praha 8, Karlín, 18600

(97) **EP 3898325**

(47) 08.02.2023

(97) 25.06.2020		(31) 29.05.2020, 29.05.2020, 14.10.2020
(51) B60P 3/07	(1980.01)	(33) BE, BE, BE
B62D 65/18	(2000.01)	(74) PatentEnter s.r.o., Koliště 1965/13a, Brno, Černá Pole, 60200
(96) 20.12.2019		
(96) 19848932.0		
(73) Stanley Robotics, 78000 Versailles, FR		
(72) CORD, Aurélien, 75014 Paris, FR		
BOUSSARD, Clément, 75001 Paris, FR		
(54) Dopravník určený pro přepravu čtyřkolových vozidel		(97) EP 3920455
(32) 1873632, 1906392		(47) 15.02.2023
(31) 20.12.2018, 14.06.2019		(97) 08.12.2021
(33) FR, FR		(51) H04L 5/00
(86) PCT/FR2019/053228		(1968.09)
(87) WO 2020/128380		H04B 7/0452
(74) PatentEnter s.r.o., Koliště 1965/13a, Brno, Černá Pole, 60200		(2017.01)
		H04B 7/06
		(1968.09)
		H04L 25/02
		(1968.09)
		H04B 17/309
		(2015.01)
		H04B 7/0456
		(2017.01)
		(96) 15.05.2017
		(96) 21171684.0
		(73) Telefonaktiebolaget LM Ericsson (publ), 164 83 Stockholm, SE
(97) EP 3898727		(72) Gao, Shiwei, Nepean, K2J 0H5, CA
(47) 22.02.2023		Harrison, Robert Mark, Grapevine, 76051, US
(97) 25.06.2020		Muruganathan, Siva, Stittsville, K2S0R3, CA
(51) C08F 214/24	(2006.01)	Frenne, Mattias, SE-754 43 Uppsala, SE
C08F 8/42	(2006.01)	Grant, Stephen, Pleasanton, 94566, US
C08J 5/22	(2006.01)	(54) CSI zpětná vazba s více rozlišeními
B01D 67/00	(2006.01)	(32) 201662335774 P
B01D 71/34	(2006.01)	(31) 13.05.2016
H01M 8/1046	(2016.01)	(33) US
H01M 10/05	(2010.01)	(74) KOREJZOVA LEGAL v.o.s., JUDr. Petra Sauvage de Brantes, Korunní 810/104, Praha 10, Vinohrady, 10100
(96) 19.12.2019		
(96) 19821109.6		
(73) Solvay Specialty Polymers Italy S.p.A., 20021 Bollate (MI), IT		
(72) ABUSLEME, Julio A., 21047 SARONNO VA, IT		
BISO, Maurizio, 20125 Milano MI, IT		
(54) Pružný polymerní elektrolyt		(97) EP 3932673
(32) 18215077		(47) 05.04.2023
(31) 21.12.2018		(97) 05.01.2022
(33) EP		(51) B41F 27/00
(86) PCT/EP2019/086193		(2006.01)
(87) WO 2020/127653		(96) 02.07.2020
(74) THK Legal s.r.o., Přístavní 531/24, Praha 7, Holešovice, 17000		(96) 20183763.0
		(73) Bobst Bielefeld GmbH, 33609 Bielefeld, DE
		(72) OCHS, Rainer, 73230 Kirchheim/Teck, DE
		(54) Tisková deska, způsob pro detekci polohy tiskové desky, řídicí jednotka pro systém pro detekci polohy tiskové desky, systém pro detekci polohy tiskové desky, a počítačový program
		(74) Havlík Švorčík a partneři, advokátní a patentová kancelář, JUDr. Michal Havlík, Hálkova 1406/2, Praha 2, Nové Město, 12000
(97) EP 3908272		
(47) 22.03.2023		
(97) 16.07.2020		
(51) A61K 31/198	(2006.01)	
A61P 9/10	(2006.01)	
(96) 27.12.2019		
(96) 19832974.0		
(73) Uni-Pharma Kleon Tsetis Pharmaceutical Laboratories S.A., 14564 Kíffissia, Attica, GR		
Tseti, Ioulia, 145 61 Kíffissia Attikis, GR		
(72) PANTOS, Constantinos, 15351 Kantza, Pallini, GR		
MOUROUZIS, Iordanis, 18120 Korydallos, Attica, GR		
(54) L-TRIODOTHYRONINE (T3) pro použití při omezování mikrovaskulární obstrukce		(97) EP 3938127
(32) 19151064, 19386057		(47) 15.03.2023
(31) 09.01.2019, 16.12.2019		(97) 30.09.2021
(33) EP, EP		(51) B22D 19/02
(86) PCT/EP2019/087056		(2006.01)
(87) WO 2020/144073		B22D 19/14
(74) Havlík Švorčík a partneři, advokátní a patentová kancelář, JUDr. Michal Havlík, Hálkova 1406/2, Praha 2, Nové Město, 12000		(2006.01)
		C22C 1/05
		(2006.01)
		C22C 29/10
		(2006.01)
		C22C 32/00
		(2006.01)
		C22C 33/02
		(2006.01)
		B02C 13/18
		(2006.01)
		(96) 23.03.2021
		(96) 21712870.1
		(73) MAGOTTEAUX INTERNATIONAL S.A., 4051 Vaux-sous-Chèvremont, BE
		(72) DESILES, Stéphane, 4920 Aywaille, BE
		LEPOINT, François, 4000 Liège, BE
		TAS, Burhan, 4800 Verviers, BE
		(54) Kompozitní opotřebitelný díl a způsob jeho výroby
		(32) 20166110
		(31) 27.03.2020
		(33) EP
		(86) PCT/EP2021/057409
		(87) WO 2021/191199
		(74) Mgr. Jana Šuranová Traplová advokátka, Přístavní 24, Praha 7, 17000
(97) EP 3916316		
(47) 01.03.2023		
(97) 01.12.2021		
(51) F24F 11/35	(2018.01)	
F24F 13/14	(2006.01)	
F24F 13/18	(2006.01)	
A62C 2/06	(2006.01)	
(96) 28.05.2021		
(96) 21176634.0		
(73) Rf-Technologies nv, 9860 Oosterzele, BE		
(72) VALCKE, Stijn, 9230 WESTREM, BE		
STEENLAND, Mathieu, 1703 SCHEPDAAL, BE		
DE CONINCK, Willem, 9400 NINOVE, BE		
(54) Ventilační prvek s těsněními		(97) EP 3938547
(32) 202005381, 202005382, 202005715		(47) 15.02.2023
		(97) 17.09.2020
		(51) C21B 7/12
		(1968.09)
		C21C 5/46
		(1968.09)
		F27D 3/15
		(1968.09)
		(96) 13.03.2019
		(96) 19711076.0
		(73) Tmt - Tapping Measuring Technology Sàrl, 1122 Luxembourg, LU

- (72) MORELLATO, Franck, 54530 Arnville, FR
(54) **Odpichová pistole**
(86) PCT/EP2019/056261
(87) WO 2020/182303
(74) Čermák a spol., JUDr. Karel Čermák Ph.D. LL.M., advokát, Elišky Peškové 735/15, Praha 5, Smíchov, 15000
-
- (97) **EP 3938678**
(47) 04.01.2023
(97) 17.09.2020
(51) **F16G 13/16** (2006.01)
(96) 09.03.2020
(96) 20711539.5
(73) Igus GmbH, 51147 Köln, DE
(72) HERMEY, Andreas, 53773 Hennef, DE
YILMAZ, Bilal, 50739 Köln, DE
(54) **Hybridní řetězec pro vedení energie pro velké samonosné délky**
(32) 202019101354 U
(31) 09.03.2019
(33) DE
(86) PCT/EP2020/056215
(87) WO 2020/182727
(74) THK Legal s.r.o., Přístavní 24, Praha 7, 17000
-
- (97) **EP 3940314**
(47) 15.02.2023
(97) 19.01.2022
(51) **F25B 1/00** (1968.09)
F24F 12/00 (1985.01)
F24F 5/00 (1968.09)
F24F 13/30 (1995.01)
F24F 13/20 (1990.01)
F24F 11/36 (2018.01)
F25B 49/00 (1968.09)
(96) 15.06.2021
(96) 21179410.2
(73) Vaillant GmbH, 42859 Remscheid, DE
(72) Lis, Raimund, 42369 Wuppertal, DE
Forner, Pascal, 42857 Remscheid, DE
Hiegemann, Markus, 44791 Bochum, DE
Grünwald, Tobias, 44894 Bochum, DE
Reckhaus, Birgit, 42859 Remscheid, DE
(54) **Bezpečnostní proplachovací zařízení pro tepelné čerpadlo**
(32) 102020118778
(31) 16.07.2020
(33) DE
(74) Haládk & Partners, advokátní kancelář, spol. s.r.o., U družstva Práce 747/29, Praha 4, Podolí, 14000
-
- (97) **EP 3942086**
(47) 08.03.2023
(97) 24.09.2020
(51) **C23C 2/00** (2006.01)
C23C 10/32 (2006.01)
C23C 10/40 (2006.01)
C23C 14/00 (2006.01)
C23C 16/00 (2006.01)
C23C 22/00 (2006.01)
C23C 24/04 (2006.01)
(96) 20.03.2020
(96) 20715201.8
(73) ArcelorMittal, 1160 Luxembourg, LU
Luxembourg Institute of Science and Technology, 4362 Esch-sur-Alzette, LU
(72) URIOS, Thomas, 57330 HETTANGE-GRANDE, FR
CHOQUET, Patrick, 57050 LONGEVILLE LES METZ, FR
ERSHOV, Sergey, 5687 DALHEIM, LU
(54) **Potažený ocelový substrát, způsob výroby potaženého ocelového substrátu, způsob výroby ocelového výrobku a ocelový výrobek**
(32) PCT/IB2019/052260
(31) 20.03.2019
(33) IB
-
- (86) PCT/IB2020/052577
(87) WO 2020/188529
(74) A. Holas & partner, Ing. Mgr. Hana Holasová, Křížová 105/4, Brno, Staré Brno, 60300
-
- (97) **EP 3942949**
(47) 12.04.2023
(97) 30.09.2021
(51) **A24F 40/48** (2020.01)
A24F 40/20 (2020.01)
(96) 29.09.2020
(96) 20927028.9
(73) China Tobacco Yunnan Industrial Co., Ltd, Kunming, Yunnan 650231, CN
(72) WU, Jun, Kunming, Yunnan 650231, CN
LI, Shoubo, Kunming, Yunnan 650231, CN
LI, Tinghua, Kunming, Yunnan 650231, CN
ZHU, Donglai, Kunming, Yunnan 650231, CN
GONG, Xiaowei, Kunming, Yunnan 650231, CN
ZHANG, Xia, Kunming, Yunnan 650231, CN
HAN, Yi, Kunming, Yunnan 650231, CN
ZHAO, Wei, Kunming, Yunnan 650231, CN
HONG, Liu, Kunming, Yunnan 650231, CN
(54) **Kuřácké zařízení pro zvýšení efektu tepelné výměny**
(86) PCT/CN2020/118752
(87) WO 2021/189801
(74) Havlík Švorčík a partneři, advokátní a patentová kancelář, JUDr. Michal Havlík, Hálkova 1406/2, Praha 2, Nové Město, 12000
-
- (97) **EP 3946920**
(47) 08.02.2023
(97) 30.12.2020
(51) **B31D 5/00** (1968.09)
B31B 50/74 (2017.01)
B31D 1/00 (1968.09)
(96) 26.06.2020
(96) 20744130.4
(73) Qwarzo S.p.A., 25038 Rovato, IT
(72) PANZERI, Luca, 23871 Lomagna, IT
(54) **Stroj a zařízení na výrobu lžiček nebo tyčinek na míchání nápojů**
(32) 1907045
(31) 27.06.2019
(33) FR
(86) PCT/IB2020/056056
(87) WO 2020/261198
(74) Havlík Švorčík a partneři, advokátní a patentová kancelář, JUDr. Michal Havlík, Hálkova 1406/2, Praha 2, Nové Město, 12000
-
- (97) **EP 3948134**
(47) 19.04.2023
(97) 08.10.2020
(51) **F28D 9/00** (2006.01)
F28F 3/04 (2006.01)
(96) 11.03.2020
(96) 20711552.8
(73) Alfa Laval Corporate AB, 221 00 Lund, SE
(72) GUSTAFSSON, Jörgen, 24538 Staffanstorps, SE
(54) **Deska výměníku tepla a deskový výměník tepla**
(32) 1950410
(31) 03.04.2019
(33) SE
(86) PCT/EP2020/056479
(87) WO 2020/200678
(74) PATENTSERVIS Praha a.s., Na Podkovce 281/10, Praha 4, Podolí, 14700
-
- (97) **EP 3970513**
(47) 12.04.2023
(97) 23.03.2022
(51) **A24B 15/10** (2006.01)
A24B 15/16 (2006.01)
A24B 15/28 (2006.01)
A24B 15/30 (2006.01)
(96) 16.11.2020
(96) 21174121.0
(73) Philip Morris Products S.A., 2000 Neuchâtel, CH
(72) JAKOBSEN, Bine Hare, 8680 Ry, DK

BRUUN, Heidi Ziegler, 7120 Vejle Øst, DK
STAHL, My Ly Lao, 7120 Vejle Øst, DK
(54) **Kompozice netabákového orálního nikotinového sáčku**
(32) PCT/DK2020/050159, PCT/DK2020/050160, PCT/DK2020/050161,
PCT/DK2020/050162, PCT/DK2020/050163
(31) 05.06.2020, 05.06.2020, 05.06.2020, 05.06.2020, 05.06.2020
(33) DK, DK, DK, DK, DK
(74) PatentEnter s.r.o., Koliště 1965/13a, Brno, Černá Pole, 60200

(97) **EP 3974655**
(47) 26.04.2023
(97) 30.03.2022
(51) **F01C 21/10** (2006.01)
F04C 25/02 (2006.01)
F04D 19/04 (2006.01)
(96) 29.09.2020
(96) 22156933.8
(73) Pfeiffer Vacuum GmbH, 35614 Asslar, DE
(72) Willig, Michael, 35633 Lahnau, DE
Hofmann, Jan, 35305 Grünberg, DE
Becker, Jonas, 35649 Bischoffen, DE
Bernhardt, Gernot, 35625 Hüttenberg, DE
Wangorsch, Verena, 35586 Wetzlar, DE
Kallenborn, Stefan, 35578 Wetzlar, DE
Söhngen, Wolfgang, 35647 Waldsolms, DE
Schaefer, Heiko, 35606 Solms-Niederbiel, DE
Harapat, Erhard, 35614 Aßlar, DE
Pauli, Lars, 35606 Solms, DE
(54) **Spirálová vývěva a způsob její výroby**
(32) 19201745, 19201749
(31) 07.10.2019, 07.10.2019
(33) EP, EP
(74) KANIA, SEDLÁK, SMOLA, s.r.o., Mendlovo náměstí 907/1a, Brno,
Staré Brno, 60300

(97) **EP 3976426**
(47) 05.04.2023
(97) 03.12.2020
(51) **B60S 3/06** (2006.01)
(96) 26.05.2020
(96) 20728724.4
(73) WashTec Holding GmbH, 86153 Augsburg, DE
(72) HEINZ, Bernhard, 86368 Gersthofen, DE
FOERG, Oliver, 86199 Augsburg, DE
STECHE, David, 86653 Monheim, DE
(54) **Způsob k provozování agregátu pro ošetřování vozidel, agregát pro
ošetřování vozidel, použití agregátu pro ošetřování vozidel a
počítačový programový produkt**
(32) 102019114457
(31) 29.05.2019
(33) DE
(86) PCT/EP2020/064561
(87) WO 2020/239757
(74) Havlík Švorčík a partneři, advokátní a patentová kancelář, JUDr. Michal
Havlík, Hálkova 1406/2, Praha 2, Nové Město, 12000

(97) **EP 3983652**
(47) 22.03.2023
(97) 17.12.2020
(51) **F01D 9/04** (2006.01)
F01D 25/16 (2006.01)
(96) 04.06.2020
(96) 20742314.6
(73) Safran Helicopter Engines, 64510 Bordes, FR
(72) JOSSE, Albert, 77550 MOISSY-CRAMAYEL, FR
VIVE, Loïs, Pierre, Denis, 77550 MOISSY-CRAMAYEL, FR
CASAUX-BIC, Jean-Maurice, 77550 MOISSY-CRAMAYEL, FR
LAMEIGNERE, Yvan, Ludovic, 77550 MOISSY-CRAMAYEL, FR
(54) **Prstencový díl pro podporu ložiska turbínového stroje**
(32) 1906249
(31) 12.06.2019
(33) FR

(86) PCT/FR2020/050953
(87) WO 2020/249887
(74) Havlík Švorčík a partneři, advokátní a patentová kancelář, JUDr. Michal
Havlík, Hálkova 1406/2, Praha 2, Nové Město, 12000

(97) **EP 3988951**
(47) 22.02.2023
(97) 27.04.2022
(51) **G01R 31/00** (2006.01)
G01R 31/36 (2006.01)
H01M 10/42 (2006.01)
H01M 8/04537 (2016.01)
H01M 8/2475 (2016.01)
H01M 10/48 (2006.01)
H01M 16/00 (2006.01)
H01M 50/204 (2021.01)
H01M 50/231 (2021.01)
H01M 50/233 (2021.01)
H01M 50/249 (2021.01)
(96) 13.10.2021
(96) 21202351.9
(73) Siemens Mobility GmbH, 81739 München, DE
(72) Glinka, Martin, 91054 Buckenhof, DE
Jaumann, Tony, 90419 Nürnberg, DE
Kunst, Dietmar, 38667 Bad Harzburg, DE
Schmid, Robert, 91336 Heroldsbach, DE
(54) **Uspořádání s napěťovým modulem**
(32) 102020213019
(31) 15.10.2020
(33) DE
(74) Čermák a spol., JUDr. Karel Čermák Ph.D. LL.M., advokát, Elišky
Peškové 735/15, Praha 5, Smíchov, 15000

(97) **EP 3997350**
(47) 05.04.2023
(97) 14.01.2021
(51) **F16C 17/02** (2006.01)
F16C 17/03 (2006.01)
F16C 33/10 (2006.01)
F16C 33/26 (2006.01)
F16C 37/00 (2006.01)
F16C 17/04 (2006.01)
F16C 17/06 (2006.01)
(96) 25.06.2020
(96) 20739883.5
(73) Miba Industrial Bearings Germany Osterode GmbH, 37520 Osterode am
Harz, DE
(72) SCHÜLER, Eckhard, 37139 Adelebsen, DE
BERNER, Olaf, 37154 Northeim, DE
(54) **Hydrodynamické kluzné ložisko**
(32) 102019118440
(31) 08.07.2019
(33) DE
(86) PCT/EP2020/067865
(87) WO 2021/004803
(74) Rott, Růžička & Guttman a spol., Vyskočilova 1566, Praha 4, Michle,
14000

(97) **EP 4004387**
(47) 15.02.2023
(97) 04.02.2021
(51) **F16B 19/02** (1968.09)
F16B 35/04 (1968.09)
F16C 19/00 (1968.09)
F16C 33/00 (1968.09)
F16D 65/00 (1968.09)
F16D 65/02 (1968.09)
F16D 55/2265 (1990.01)
F16B 35/06 (1968.09)
F16B 1/00 (1968.09)
(96) 22.07.2020
(96) 20746592.3
(73) KAMAX Holding GmbH & Co. KG, 35315 Homberg (Ohm), DE
(72) WALLMEIER, Stefan, 63773 Goldbach, DE
WAGNER, Frank, 35418 Großen Buseck, DE
(54) **Upevňovací prvek**

(32) 102019120362	(96) 08.12.2021	(96) 21824577.7
(31) 29.07.2019	(96) 21824577.7	(73) Röhm GmbH, 64295 Darmstadt, DE
(33) DE	(73) CARLOFF, Rüdiger, 64291 Darmstadt, DE	(72) CARLOFF, Rüdiger, 64291 Darmstadt, DE
(86) PCT/EP2020/070629	(72) ARNOLD, Werner, Schaaheim, DE	DIETRICH, Gerald, 64665 Alsbach-Hähnlein, DE
(87) WO 2021/018678	(54) Formovací hmoty optické kvality se zvýšenou tepelnou odolností	(32) 20212726
(74) Čermák a spol., JUDr. Karel Čermák Ph.D. LL.M., advokát, Elišky Peškové 735/15, Praha 5, Smíchov, 15000	(31) 09.12.2020	(33) EP
(97) EP 4038112	(86) PCT/EP2021/084756	(87) WO 2022/122806
(47) 05.04.2023	(87) THK Legal s.r.o., Prístavní 24, Praha 7, 17000	(74) THK Legal s.r.o., Prístavní 24, Praha 7, 17000
(97) 16.06.2022		
(51) C08F 6/00 (2006.01)		
C08F 8/16 (2006.01)		
C08F 220/14 (2006.01)		

Zveřejněné opravené překlady evropských patentových spisů

U následujících udělených evropských patentů s účinky pro Českou republiku byl majitelem předložen opravený překlad patentového spisu do českého jazyka (§35d odst. 2 zákona č. 527/1990 Sb., v platném znění).

Datem zveřejnění opraveného překladu evropského patentového spisu je datum publikace tohoto Věstníku.

(97) EP 3277471 (97) EP 3555064

Zveřejněné překlady pozmeněného nebo omezeného znění evropských patentových spisů

U následujících udělených evropských patentů s účinky pro Českou republiku byl majitelem předložen český překlad pozmeněného nebo omezeného znění evropského patentového spisu (§35f odst. 3 zákona č. 527/1990 Sb., v platném znění).

Datem zveřejnění překladu pozmeněného nebo omezeného znění evropského patentového spisu je datum publikace tohoto Věstníku.

(97) EP 1850892 (97) EP 2817192 (97) EP 3083686
(97) EP 2759421 (97) EP 2822178

MK4A

Zánik evropských patentů uplynutím doby platnosti

Následující evropské patenty udělené Evropským patentovým úřadem s účinky pro Českou republiku zanikly z důvodu uplynutí maximální doby platnosti patentu (§ 22 písm. a) zákona č. 527/1990 Sb., v platném znění).

(97) EP 1407033 (97) EP 1506211 (97) EP 1509116 (97) EP 1625377
(97) EP 1477423 (97) EP 1506234 (97) EP 1509215 (97) EP 2086102
(97) EP 1503630 (97) EP 1506287 (97) EP 1513967 (97) EP 2314591
(97) EP 1505980 (97) EP 1508047 (97) EP 1567529 (97) EP 2767539

MM4A

Zánik evropských patentů nezaplacením poplatků za udržování platnosti patentu

Následující evropské patenty udělené Evropským patentovým úřadem s účinky pro Českou republiku zanikly pro nezaplacení poplatků za udržování platnosti patentu (§ 22 písm. b) zákona č. 527/1990 Sb., v platném znění).

(97) EP 1424444 (97) EP 1903866 (97) EP 2364263 (97) EP 2776439
(97) EP 1528330 (97) EP 1921413 (97) EP 2365868 (97) EP 2776453
(97) EP 1533237 (97) EP 1923022 (97) EP 2474691 (97) EP 2776469
(97) EP 1571942 (97) EP 1925899 (97) EP 2496551 (97) EP 2916943
(97) EP 1575621 (97) EP 1948986 (97) EP 2496567 (97) EP 2917324
(97) EP 1575728 (97) EP 2057877 (97) EP 2496720 (97) EP 2917796
(97) EP 1657507 (97) EP 2092211 (97) EP 2498783 (97) EP 2918147
(97) EP 1669608 (97) EP 2098089 (97) EP 2498829 (97) EP 2919597
(97) EP 1680945 (97) EP 2184116 (97) EP 2502016 (97) EP 2920076
(97) EP 1683234 (97) EP 2184118 (97) EP 2512899 (97) EP 2932121
(97) EP 1685073 (97) EP 2184213 (97) EP 2589430 (97) EP 2936925
(97) EP 1689225 (97) EP 2186988 (97) EP 2596808 (97) EP 2954240
(97) EP 1689226 (97) EP 2208838 (97) EP 2596809 (97) EP 3020271
(97) EP 1782697 (97) EP 2212178 (97) EP 2596810 (97) EP 3021037
(97) EP 1782914 (97) EP 2217502 (97) EP 2596811 (97) EP 3023238
(97) EP 1787658 (97) EP 2252782 (97) EP 2638350 (97) EP 3049682
(97) EP 1807145 (97) EP 2319635 (97) EP 2640754 (97) EP 3065679
(97) EP 1808877 (97) EP 2319636 (97) EP 2649069 (97) EP 3065738
(97) EP 1809157 (97) EP 2320086 (97) EP 2730158 (97) EP 3066402
(97) EP 1814748 (97) EP 2322458 (97) EP 2762416 (97) EP 3068734
(97) EP 1814977 (97) EP 2352728 (97) EP 2776303 (97) EP 3068796

(97) EP 3073358	(97) EP 3215187	(97) EP 3241715	(97) EP 3372052
(97) EP 3076505	(97) EP 3215476	(97) EP 3253849	(97) EP 3373912
(97) EP 3090892	(97) EP 3215528	(97) EP 3292308	(97) EP 3377837
(97) EP 3118080	(97) EP 3217815	(97) EP 3318696	(97) EP 3483529
(97) EP 3151333	(97) EP 3217856	(97) EP 3321031	(97) EP 3538399
(97) EP 3215157	(97) EP 3230318	(97) EP 3371357	(97) EP 3548319
(97) EP 3215158	(97) EP 3235340	(97) EP 3372051	

PD4A

Převod práv a ostatní změny majitelů evropských patentů

(97) **EP 1623019**
(73) Wyeth LLC, New York, 10001-2192, NY, US

(97) **EP 1715903**
(73) SHL Medical AG, 6300 Zug, CH

(97) **EP 1715903**
(73) The Medical House Limited, King's Lynn, Norfolk, PE30 2JJ, GB

(97) **EP 1715903**
(73) The Medical House Plc, Hemel Hempstead, Hertfordshire, HP2 4UL, GB

(97) **EP 1715903**
(73) The Medical House Limited, Hemel Hempstead, Hertfordshire, HP2 4UL, GB

(97) **EP 1715903**
(73) The Medical House Limited, Hemel Hempstead, Hertfordshire, HP2 4TZ, GB

(97) **EP 1715903**
(73) The Medical House Limited, Hemel Hempstead, Hertfordshire, HP2 4TZ, GB

(97) **EP 1866342**
(73) Wyeth LLC, New York, 10001-2192, NY, US

(97) **EP 1902029**
(73) Wyeth LLC, New York, 10001-2192, NY, US

(97) **EP 1941026**
(73) Wyeth LLC, New York, 10001-2192, NY, US

(97) **EP 1987048**
(73) Wyeth LLC, New York, 10001-2192, NY, US

(97) **EP 2010219**
(73) Wyeth LLC, New York, 10001-2192, NY, US

(97) **EP 2041098**
(73) Evonik CYC GmbH, 53859 Niederkassel, DE

(97) **EP 2094304**
(73) Wyeth LLC, New York, 10001-2192, NY, US

(97) **EP 2129693**
(73) Wyeth LLC, New York, 10001-2192, NY, US

(97) **EP 2139987**
(73) Wyeth LLC, New York, 10001-2192, NY, US

(97) **EP 2144611**
(73) Wyeth LLC, New York, 10001-2192, NY, US

(97) **EP 2155258**
(73) Wyeth LLC, New York, 10001-2192, NY, US

(97) **EP 2249848**
(73) GW Pharma Limited, Histon Cambridge CB24 9BZ, GB

(97) **EP 2306023**
(73) Bricks Group, LLC, Kennesaw, 30144, GA, US

(97) **EP 2310523**
(73) Wyeth LLC, New York, 10001-2192, NY, US

(97) **EP 2314648**
(73) NIPPON PAPER INDUSTRIES CO., LTD., Tokyo 114-0002, JP

(97) **EP 2336172**
(73) Wyeth LLC, New York, 10001-2192, NY, US

(97) **EP 2380928**
(73) Evonik CYC GmbH, 53859 Niederkassel, DE

(97) **EP 2436700**
(73) Wyeth LLC, New York, 10001-2192, NY, US

(97) **EP 2445522**
(73) Wyeth LLC, New York, 10001-2192, NY, US

(97) **EP 2448637**
(73) GW Pharma Limited, Histon Cambridge CB24 9BZ, GB

(97) **EP 2465541**
(73) Wyeth LLC, New York, 10001-2192, NY, US

(97) **EP 2478905**
(73) Wyeth LLC, New York, 10001-2192, NY, US

(97) **EP 2575870**
(73) Wyeth LLC, New York, 10001-2192, NY, US

(97) **EP 2608805**
(73) Wyeth LLC, New York, 10001-2192, NY, US

(97) **EP 2661263**
(73) GW Pharma Limited, Histon Cambridge CB24 9BZ, GB

(97) **EP 2676679**
(73) Wyeth LLC, New York, 10001-2192, NY, US

(97) **EP 2679244**
(73) Wyeth LLC, New York, 10001-2192, NY, US

(97) **EP 2679245**
(73) Wyeth LLC, New York, 10001-2192, NY, US

(97) **EP 2699587**
(73) Wyeth LLC, New York, 10001-2192, NY, US

(97) **EP 2778364**
(73) Bontaz Centre, 74460 Marnaz, FR

(97) **EP 2828208**
(73) Evonik Active Oxygens, LLC, Piscataway, 08854, NJ, US

(97) **EP 2839982**
(73) SNCF Mobilités, 93200 Saint-Denis, FR

(97) **EP 2839982**
(73) SNCF VOYAGEURS, 93200 Saint-Denis, FR

(97) **EP 2984314**
(73) Bontaz Centre, 74460 Marnaz, FR

(97) **EP 3002009**
(73) Wyeth LLC, New York, 10001-2192, NY, US

(97) **EP 3098403**
(73) Bontaz Centre, 74460 Mamaz, FR

(97) **EP 3114147**
(73) ULC Business Ltd., London W1T 4TP, GB

(97) **EP 3114147**
(73) Autolus Limited, London, W12 7RZ, GB

(97) **EP 3125934**
(73) Autolus Limited, London, W12 7RZ, GB

(97) **EP 3132985**
(73) SNCF VOYAGEURS, 93200 Saint-Denis, FR

(97) **EP 3170508**
(73) Wyeth LLC, New York, 10001-2192, NY, US

(97) **EP 3239648**
(73) Innovation & Industrie, 92935 Paris La Défense Cedex, FR

(97) **EP 3246044**
(73) Wyeth LLC, New York, 10001-2192, NY, US

(97) **EP 3271035**
(73) BETHOC AB, c/o Better Hockey Sweden, 183 79 TÄBY, SE

(97) **EP 3274366**
(73) Autolus Limited, London, W12 7RZ, GB

(97) **EP 3302704**
(73) Metabolic Technologies, LLC, Ames, 50010, IA, US

(97) **EP 3303568**
(73) Autolus Limited, London, W12 7RZ, GB

(97) **EP 3406635**
(73) Wyeth LLC, New York, 10001-2192, NY, US

(97) **EP 3417157**
(73) Bontaz Centre, 74460 Mamaz, FR

(97) **EP 3466982**
(73) Wyeth LLC, New York, 10001-2192, NY, US

(97) **EP 3514545**
(73) FONS JK Group, a.s., Pardubice, Pardubice-Staré Město, CZ

(97) **EP 3555064**
(73) Pfizer Inc., New York, 10001-2192, NY, US

(97) **EP 3638936**
(73) Bontaz Centre, 74460 Mamaz, FR

(97) **EP 3691493**
(73) METALSISTEM S.p.A., 38068 Rovereto (TN), IT

(97) **EP 3713447**
(73) METALSISTEM S.p.A., 38068 Rovereto (TN), IT

(97) **EP 3732776**
(73) Bontaz Centre, 74460 Mamaz, FR

(97) **EP 3840596**
(73) Zanoprima Lifesciences Limited, London NW1 8NL, GB

FG1K

Zapsané užité vzory - přehled podle čísel zápisu

V období uzávěrky tohoto čísla Věstníku zapsal Úřad průmyslového vlastnictví tyto užité vzory.

(11)	(51)	(11)	(51)	(11)	(51)
37039	B 60 N 2/75 (2018.01)	37045	A 63 J 1/02 (2006.01)	37051	B 60 W 50/04 (2006.01)
37040	A 61 M 5/19 (2006.01)	37046	C 02 F 11/13 (2019.01)	37052	A 61 C 15/00 (2006.01)
37041	F 41 A 23/28 (2006.01)	37047	B 65 G 47/74 (2006.01)	37053	G 06 V (2022.01)
37042	C 04 B 14/04 (2006.01)	37048	B 26 D 5/00 (2006.01)		40/145
37043	B 60 L 7/10 (2006.01)	37049	C 02 F 1/44 (2023.01)		
37044	F 02 M 21/02 (2006.01)	37050	D 04 B 1/16 (2006.01)		

FG1K

Zapsané užité vzory - řazené podle MPT

(51)	A61C 15/00 (2006.01)	(51)	B60L 7/10 (2006.01)
	A61C 15/04 (2006.01)		B60L 3/00 (2019.01)
(11)	37052		B60L 50/52 (2019.01)
(21)	2023-40923	(11)	37043
(22)	24.04.2023	(21)	2023-40816
(47)	16.05.2023	(22)	23.03.2023
(73)	Bartizal Jaroslav, Velešín, CZ	(47)	16.05.2023
(72)	Bartizal Jaroslav, Velešín, CZ	(73)	Rocketman s.r.o., Praha 2, Nové Město, CZ
(54)	Dentální pomůcka pro čištění mezizubních prostorů	(72)	Smith Neil Eamonn, Praha 2, Nové Město, CZ
(74)	PatentCentrum Sedlák & Partners s.r.o., Okružní 2824, České Budějovice, České Budějovice 3, 37001	(54)	Zařízení pro rekuperační brzdění v elektrických vozidlech kategorie L
(51)	A61M 5/19 (2006.01)	(74)	Rott, Růžička & Guttman a spol., Vyskočilova 1566, Praha 4, Michle, 14000
(11)	37040	(51)	B60N 2/75 (2018.01)
(21)	2022-40117		B60R 7/04 (2006.01)
(22)	01.08.2022	(11)	37039
(47)	16.05.2023	(21)	2022-39632
(73)	Povrazník Jozef Ing., Jablonec nad Jizerou, CZ	(22)	02.02.2022
(72)	Povrazník Jozef Ing., Jablonec nad Jizerou, CZ	(47)	16.05.2023
(54)	Membránový ventil	(73)	Škoda Auto a.s., Mladá Boleslav, Mladá Boleslav II, CZ
(51)	A63J 1/02 (2006.01)	(72)	Bednář Pavel Bc., DiS., Bílý Újezd, CZ
	A63J 5/02 (2006.01)	(54)	Středová konzola
	E04H 3/24 (2006.01)	(51)	B60W 50/04 (2006.01)
(11)	37045	(11)	37051
(21)	2023-40859	(21)	2023-40906
(22)	04.04.2023	(22)	18.04.2023
(47)	16.05.2023	(47)	16.05.2023
(73)	Března Zdeněk, Jiříkov, Starý Jiříkov, CZ	(73)	Mendelova univerzita v Brně, Brno, Černá Pole, CZ
(72)	Března Petr, Česká Lípa, CZ	(72)	Čupera Jiří doc. Ing., Ph.D., Brno, Nový Lískovec, CZ
(54)	Kulisy, zejména pro sportovní soutěže nebo pódiové akce		Fajman Martin doc. Ing., Ph.D., Brno, Černá Pole, CZ
(74)	PatentCentrum Sedlák & Partners s.r.o., Okružní 2824, České Budějovice, České Budějovice 3, 37001	(54)	Elektronický modul pro měření elektrických parametrů a diagnostiku vozidlových aktuátorů s výstupem na komunikační sběrnici
(51)	B26D 5/00 (2006.01)	(51)	B65G 47/74 (2006.01)
	B23Q 17/24 (2006.01)		B65G 47/91 (2006.01)
	B23Q 17/22 (2006.01)		B65G 47/14 (2006.01)
(11)	37048		B07C 5/342 (2006.01)
(21)	2023-40873		B41F 17/20 (2006.01)
(22)	11.04.2023	(11)	37047
(47)	16.05.2023	(21)	2023-40868
(73)	České vysoké učení v Praze, Praha 6, Dejvice, CZ	(22)	06.04.2023
	HESTEGO a.s., Vyškov, Vyškov-Město, CZ	(47)	16.05.2023
(72)	Smolík Jan Ing., Ph.D., Praha 9, Újezd nad Lesy, CZ	(73)	CCOE s.r.o., Praha 3, Žižkov, CZ
	Urban Tomáš Ing., Praha 4, Krč, CZ	(72)	Ptašková Kristina Bc., Praha 10, Záběhlice, CZ
	Stach Eduard Ing., Ph.D., Praha 4, Háje, CZ		Zýma Tomáš, Praha 4, Modřany, CZ
	Fornůšek Tomáš Ing., Praha 4, Braník, CZ		Doubek Jakub, Praha 4, Modřany, CZ
	Mlýnek Miroslav, Vyškov, Nosálovice, CZ		Jelínek Vladimír, Milín, CZ
	Habarta Tomáš Ing., Bučovice, CZ		Hňoupek Vladislav Ing., Praha 4, Krč, CZ
	Celina Jakub, Uherčice, CZ	(54)	Linka pro řazení propisek v předtiskové přípravě
	Buba Jan, Brno, Veveří, CZ	(74)	PatentEnter s.r.o., Koliště 1965/13a, Brno, Černá Pole, 60200
(54)	Plotr s parametrizací rozměrů	(51)	C02F 11/13 (2019.01)
(74)	INPROCHES Patentová a známková kancelář, Mgr. Alžběta Jurtíková, Mezírka 775/1, Brno, Veveří, 60200	(11)	37046

- (21) **2023-40861**
(22) 04.04.2023
(47) 16.05.2023
(73) Vysoká škola chemicko-technologická v Praze, Praha 6, Dejvice, CZ
Pražské vodovody a kanalizace, a.s., Praha 10., CZ
(72) Bartáček Jan prof. Ing., Ph.D., Praha 6, Ruzyně, CZ
Kouba Vojtěch Ing., Ph.D., Třebechovice pod Orebem, CZ
Srb Martin Ing. Bc., Ph.D., Praha 5, Stodůlky, CZ
Todt Vladimír Ing., Postoloprty, CZ
Havlík Jan Bc., Líbuň, CZ
(54) **Zařízení pro pasterizaci čistírenského kalu pro odstranění genu
antibiotické rezistence**
(74) PatentCentrum Sedlák & Partners s.r.o., Okružní 2824, České Budějovice,
České Budějovice 3, 37001

- (51) **C02F 1/44** (2023.01)
B01D 61/36 (2006.01)
(11) 37049
(21) **2023-40875**
(22) 12.04.2023
(47) 16.05.2023
(73) Technická univerzita v Liberci, Liberec, Liberec I-Staré Město, CZ
AQUATEST a.s., Praha 5, Hlubočepy, CZ
(72) Mrkva Luboš Mgr., Sedlčany, CZ
Komárek Michal Ing., Ph.D., Nový Bor, CZ
Hrůza Jakub Ing., Ph.D., Světlá pod Ještědem, CZ
Polách Libor Ing., Čelákovice, CZ
(54) **Nanovlákněná polyvinylidenfluoridová membrána**
(74) Hák, Janeček & Švestka, Patentová a známková kancelář, Mgr. Jaroslav
Švestka, U průhonu 827/5, Praha 7, Holešovice, 17000

- (51) **C04B 14/04** (2006.01)
C04B 18/08 (2006.01)
C04B 18/14 (2006.01)
C04B 18/16 (2023.01)
(11) 37042
(21) **2023-40711**
(22) 31.01.2023
(47) 16.05.2023
(73) Univerzita Jana Evangelisty Purkyně v Ústí nad Labem, Ústí nad Labem,
Ústí nad Labem-centrum, CZ
Ústav anorganické chemie AV ČR, v. v. i., Husinec, CZ
Výzkumný ústav pro hnědé uhlí a.s., Most, CZ
Sev.en Inntech a.s., Most, CZ
(72) Míchna Štefan prof. Ing., Ph.D., Děčín, Děčín XXXII-Boletice nad
Labem, CZ
Novotný Jan doc. PhDr., Ph.D., Huntířov, CZ
Knaislová Anna Ing. Bc., Ph.D., Praha 4, Háje, CZ
Jaskevič Martin Ing., Krupka, Bohosudov, CZ
Černý Zbyněk Ing., CSc., Praha 8, Kobylisy, CZ
Rosypal Pavlína, Bašť, CZ
Plocek Jiří RNDr., Ph.D., Jindřichův Hradec, Jindřichův Hradec II, CZ
Anděl Lukáš Ing., Louny, CZ
Schmidt Pavel Ing., Litvínov, Chudeřín, CZ
Strolená Zuzana Ing., Horní Jiřetín, CZ
Křen Jiří Ing., Polerady, CZ
Poslední Vendula Ing., Hrob, CZ
(54) **Protihluková tvarovka v podobě segmentu protihlukové stěny**
(74) Patent-K s.r.o., Husníkova 2086/22, Praha 5, Stodůlky, 15800

- (51) **D04B 1/16** (2006.01)
D03D 15/58 (2021.01)
D03D 15/20 (2021.01)
A01N 59/16 (2006.01)
A61K 9/70 (2006.01)

- (11) 37050
(21) **2023-40877**
(22) 13.04.2023
(47) 16.05.2023
(73) VÚB a.s., Ústí nad Orlicí, CZ
Jitex Comfort s.r.o., Písek, Budějovické Předměstí, CZ
CLUTEX - Klastř Technické textilie, z.s., Liberec, Liberec III-Jeřáb, CZ
(72) Kubový Vladimír Ing., Sopotnice, CZ
Pilíková Marie Ing., Česká Třebová, CZ
Slaviček Radek Ing., Protivín, CZ
Sobotka Radek Ing., Písek, Budějovické Předměstí, CZ
Tichý Miroslav Ing., Ústí nad Orlicí, CZ
Vrbová Marie Ing., Rychnov nad Kněžnou, CZ
(54) **Plošná textilie ve formě pleteniny**
(74) KANIA, SEDLÁK, SMOLA, s.r.o., Mendlovo náměstí 907/1a, Brno,
Staré Brno, 60300

- (51) **F02M 21/02** (2006.01)
F02M 21/04 (2006.01)
F02M 37/00 (2006.01)
F02M 43/00 (2006.01)
(11) 37044
(21) **2023-40825**
(22) 24.03.2023
(47) 16.05.2023
(73) Vysoká škola báňská-Technická univerzita Ostrava, Ostrava, Poruba, CZ
GENTECH CHP s.r.o., Praha 4, Krč, CZ
(72) Honus Stanislav prof. Ing., Ph.D., Bohuslavice, CZ
Balco Mário Ing., Ph.D., Ostrava, Hrabová, CZ
Lukáš Roman Ing., Palkovice, CZ
Gadula Jaromír, Ostrava, Polanka nad Odrou, CZ
Pešek Martin Ing., Ph.D., MBA, Brno, Sadová, CZ
Klein Václav Ing., Brno, Ponava, CZ
Odstrčil Marek Ing., Sokolnice, CZ
Šebesta Petr Bc., Karlovice, CZ
(54) **Palivová soustava pro distribuci plynné směsi a vodíku**
(74) Vysoká škola báňská - Technická univerzita Ostrava, 17. listopadu
2172/15, Ostrava, Poruba, 70800

- (51) **F41A 23/28** (2006.01)
F41A 23/00 (2006.01)
F41H 7/00 (2006.01)
(11) 37041
(21) **2023-40671**
(22) 16.01.2023
(47) 16.05.2023
(73) Babinec Bohdan MUDr., CSc., Praha 9, Prosek, CZ
Hrabánek Vladimír Ing., CSc., Praha 6, Liboc, CZ
(72) Babinec Bohdan MUDr., CSc., Praha 9, Prosek, CZ
Hrabánek Vladimír Ing., CSc., Praha 6, Liboc, CZ
(54) **Robot pro nesení střeleckého zařízení**

- (51) **G06V 40/145** (2022.01)
G06V 40/12 (2022.01)
(11) 37053
(21) **2023-40928**
(22) 25.04.2023
(47) 16.05.2023
(73) Vysoké učení technické v Brně, Brno, Veverí, CZ
(72) Dražanský Martin prof. Ing., Ph.D., Brno, Žabovřesky, CZ
Rydlo Štěpán Ing., Nové Město nad Metují, Krčín, CZ
(54) **Multimodální snímač prostorové struktury krevního řečiště prstu**
(74) KANIA, SEDLÁK, SMOLA, s.r.o., Mendlovo náměstí 907/1a, Brno,
Staré Brno, 60300

Seznam majitelů zapsaných užitéch vzorů

(73)	(11)	(51)	(73)	(11)	(51)		
AQUATEST a.s., Praha 5, Hlubočepy, CZ	37049	C 02 F 1/44	(2023.01)	Univerzita Jana Evangelisty Purkyně v Ústí nad Labem, Ústí nad Labem, Ústí nad Labem- centrum, CZ	37042	C 04 B 14/04	(2006.01)
CCOE s.r.o., Praha 3, Žižkov, CZ	37047	B 65 G 47/74	(2006.01)	Ústav anorganické chemie AV ČR, v. v. i., Husinec, CZ	37042	C 04 B 14/04	(2006.01)
CLUTEX - Klastř Technické textilie, z.s., Liberec, Liberec III- Jeřáb, CZ	37050	D 04 B 1/16	(2006.01)	VÚB a.s., Ústí nad Orlicí, CZ	37050	D 04 B 1/16	(2006.01)
České vysoké učení v Praze, Praha 6, Dejvice, CZ	37048	B 26 D 5/00	(2006.01)	Vysoká škola báňská-Technická univerzita Ostrava, Ostrava, Poruba, CZ	37044	F 02 M 21/02	(2006.01)
GENTECH CHP s.r.o., Praha 4, Krč, CZ	37044	F 02 M 21/02	(2006.01)	Vysoká škola chemicko- technologická v Praze, Praha 6, Dejvice, CZ	37046	C 02 F 11/13	(2019.01)
HESTEGO a.s., Vyškov, Vyškov- Město, CZ	37048	B 26 D 5/00	(2006.01)	Vysoké učení technické v Brně, Brno, Veverčí, CZ	37053	G 06 V 40/145	(2022.01)
Jitex Comfort s.r.o., Písek, Budějovické Předměstí, CZ	37050	D 04 B 1/16	(2006.01)	Výzkumný ústav pro hnědé uhlí a.s., Most, CZ	37042	C 04 B 14/04	(2006.01)
Mendelova univerzita v Brně, Brno, Černá Pole, CZ	37051	B 60 W 50/04	(2006.01)	Babinec Bohdan MUDr., CSc., Praha 9, Prosek, CZ	37041	F 41 A 23/28	(2006.01)
Pražské vodovody a kanalizace, a.s., Praha 10., CZ	37046	C 02 F 11/13	(2019.01)	Bartizal Jaroslav, Velešín, CZ	37052	A 61 C 15/00	(2006.01)
Rocketman s.r.o., Praha 2, Nové Město, CZ	37043	B 60 L 7/10	(2006.01)	Března Zdeněk, Jiříkov, Starý Jiříkov, CZ	37045	A 63 J 1/02	(2006.01)
Sev.en Inntech a.s., Most, CZ	37042	C 04 B 14/04	(2006.01)	Hrabánek Vladimír Ing., CSc., Praha 6, Liboc, CZ	37041	F 41 A 23/28	(2006.01)
Škoda Auto a.s., Mladá Boleslav, Mladá Boleslav II, CZ	37039	B 60 N 2/75	(2018.01)	Povrazník Jozef Ing., Jablonec nad Jizerou, CZ	37040	A 61 M 5/19	(2006.01)
Technická univerzita v Liberci, Liberec, Liberec I-Staré Město, CZ	37049	C 02 F 1/44	(2023.01)				

FG4Q

Zapsané průmyslové vzory - přehled podle čísel zápisu

V období uzávěrky tohoto čísla Věstníku zapsal Úřad průmyslového vlastnictví tyto průmyslové vzory:

(11) (51)
38152 32-01

(11) (51)
38153 07-01

(11) (51)
38154 12-07

FG4Q

Zapsané průmyslové vzory - přehled podle tříd

- (51) **07-01**
(11) 38153
(21) 2023-42222
(22) 25.01.2023
(15) 15.05.2023
(54) **Sklenice na víno**
(28) 5
(73) Crystal BOHEMIA, a.s., Poděbrady, Poděbrady III, CZ
(72) Seifrt Jaroslav Ing., Poděbrady, Poděbrady III, CZ
(74) Mgr. Jaroslav Ungr, č. p. 264, Újezd, 26761

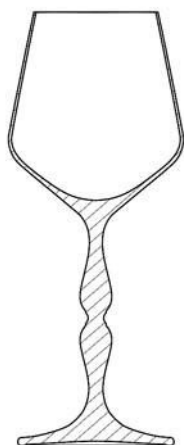

1.1



1.2

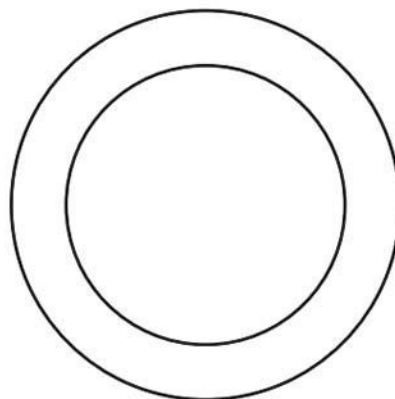

1.3

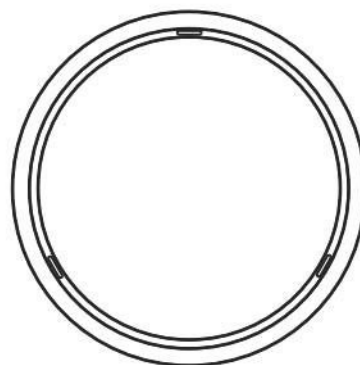

1.4



2.1

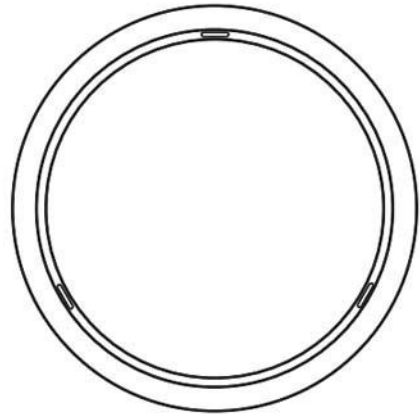

2.4



2.2



3.1

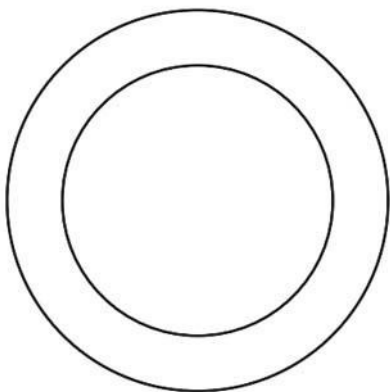

2.3



3.2

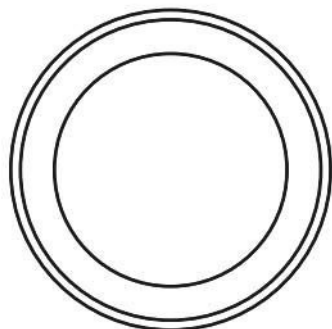

3.3



4.2

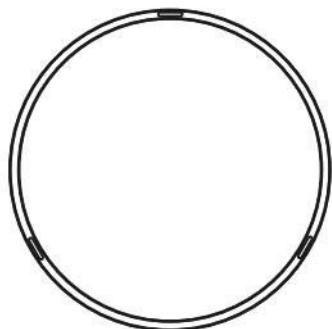

3.4

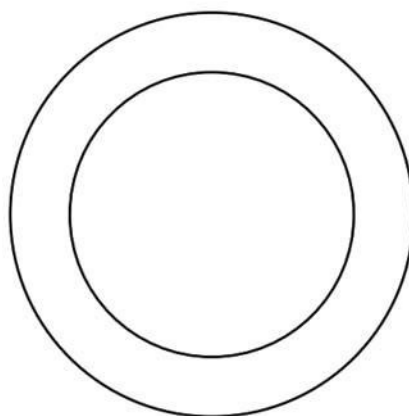

4.3



4.1

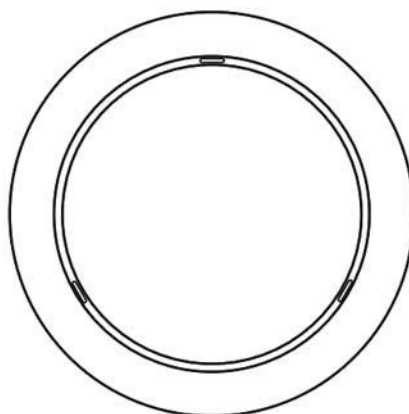

4.4

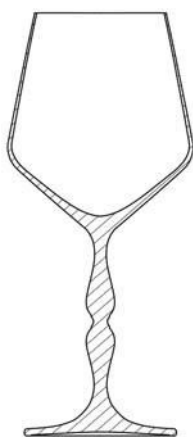

5.1

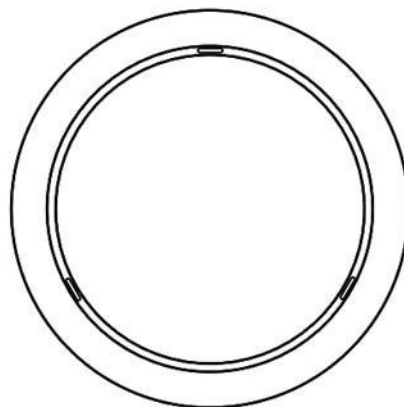

5.4



5.2

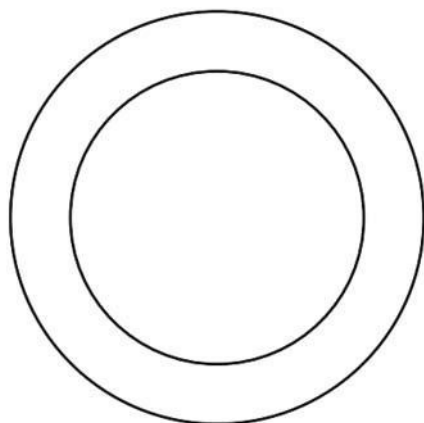

5.3

-
- (51) 12-07
(11) 38154
(21) 2023-42226
(22) 01.02.2023
(15) 15.05.2023
(54) **Drony [bezpilotní letadla]**
(28) 1
(73) AIRMOBIS s.r.o., Kunovice, CZ
(72) Vandame Etienne Ing., Uherské Hradiště, Mařatice, CZ
(74) advocado legal, Mgr. Jakub Klobáska, Jezuitská 582/17, Brno, Brno-město, 60200



1.1



1.2



1.5



1.3

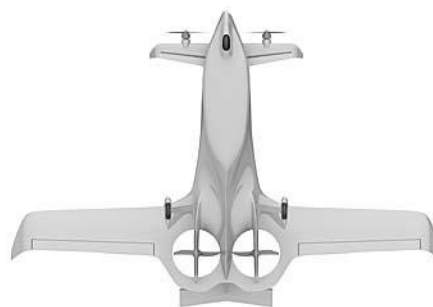

1.6



1.4



1.7



1.8



1.11



1.9



1.10

-
- (51) 32-01
(11) 38152
(21) 2023-42213
(22) 11.01.2023
(15) 15.05.2023
(54) Logo, firemní označení, značka
(28) 2
(73) AGROFARMA DUBNICE s.r.o., Úvalno, CZ
(72) Kuba Petr Ing., Brno, Ivanovice, CZ
(74) Kořistka Martin, CZ patentový zástupce, ETMA & EDA *moraviapatent*,
Martin Kořistka, Karpatská 241/3, Brno, Starý Lískovec, 62500



1.1



2.1

Seznam vlastníků zapsaných průmyslových vzorů

(73)	(11)	(51)	(73)	(11)	(51)
AGROFARMA DUBNICE s.r.o., Úvalno, CZ	38152	32-01	AIRMOBIS s.r.o., Kunovice, CZ	38154	12-07
Crystal BOHEMIA, a.s., Poděbrady, Poděbrady III, CZ	38153	07-01			

Dodatková ochranná osvědčení pro léčiva a pro přípravky na ochranu rostlin

Podání žádosti o udělení osvědčení

- (22) 02.05.2023
 - (21) SPC/CZ2023/851
 - (71) Agios Pharmaceuticals, Inc., Cambridge, MA 02139, US
 - (68) 2448582
 - (54) **Chinolin-8-sulfonamidové deriváty s protirakovinovým účinkem**
 - (92) EU/1/22/1662, 10.11.2022
 - (93) EU/1/22/1662, 10.11.2022, EU
 - (95) **mitapivat nebo jeho farmaceuticky přijatelná sůl, zejména mitapivat sulfát, léčivý přípravek**
-

Podání žádosti o prodloužení doby platnosti

- (22) 01.03.2018
 - (21) SPC/CZ2018/575
 - (71) Regeneron Pharmaceuticals, Inc., Tarrytown, NY 10591, NY, US
 - (68) 2356151
 - (54) **Vysoce afinitní lidské protilátky na lidský receptor IL-4**
 - (92) EU/1/17/1229, 28.09.2017
 - (93) EU/1/17/1229, 28.09.2017, EU
 - (95) **Dupixent-dupilumabum, léčivý přípravek**
Léčivo pro pediatrické použití
-

Podání oznámení o výrobní výjimce nebo aktualizace oznámení o výrobní výjimce

- (21) SPC/CZ2013/254
datum oznámení: 11.05.2023
https://isdv.upv.cz/doc/spcvyryj/254_117762416.pdf
a2dca8e5bc99f2a9abbbf0c85ee0c2d0a0ce64b5

Úřední rozhodnutí a oznámení

MM4A, MM4F

Zániky patentů a autorských osvědčení pro nezaplacení udržovacích poplatků

(11)	(21)	Int.Cl/(51)	(11)	(21)	Int.Cl/(51)
301086	2007-725	8/A61F 2/00	307590	2017-683	8/H02H 9/04
302139	2008-663	8/B28C 1/04	307601	2017-697	8/B26B 19/14
302771	2007-706	8/A23J 3/04	307639	2009-701	8/A01M 1/10
303431	2008-653	8/A61C 8/00	307896	2017-676	8/F28F 13/00
303775	2011-674	8/B65D 5/56	307915	2018-545	8/B43K 5/17
304123	2012-714	8/B82B 1/00	307971	2018-548	8/C02F 1/72
304988	2013-803	8/C12M 1/42	308050	2018-593	8/H02J 7/32
305589	2014-728	8/B23Q 17/00	308257	2018-612	8/H04W 48/06
305679	2013-846	8/E04B 1/21	308318	2018-587	8/E04F 13/08
305832	2014-725	8/G01M 17/04	308599	2019-650	8/A23N 5/03
306212	2012-716	8/G02C 5/12	308627	2019-676	8/F26B 9/06
306622	2011-692	8/B21D 22/20	308715	2019-668	8/G01N 27/34
306626	2015-787	8/C12Q 1/02	308745	2019-648	8/B23K 11/11
307137	2016-658	8/B01J 20/06	309053	2020-587	8/C21D 1/40
307230	2016-668	8/B60L 5/02	309162	2020-549	8/A01G 25/02
307395	2015-717	8/B24D 5/00			

MK1K

Zániky užitných vzorů uplynutím doby platnosti

(11)	(21)	(51)	(11)	(21)	(51)
25572	2013-27911	C12Q 1/68	25720	2013-27918	B22C 7/02
25634	2013-27907	E03B 7/07	25756	2013-27920	B26D 1/01

MK4Q

Zániky práva ze zapsaných průmyslových vzorů uplynutím doby ochrany

(11)	(21)	Int.Cl/(51)
28434	1998-30900	7/31-00

ND4Q

Čtvrté obnovy doby ochrany průmyslových vzorů

(51)	09-01
(11)	31978
(21)	2003-34641
(22)	20.05.2003
(54)	Láhev

PD4A

Převod práv a ostatní změny majitelů patentů

(11)	308073	(11)	308499
(21)	2019-42	(21)	2017-10
(73)	FERI, s.r.o., Hradec Králové, Kukleny, CZ	(73)	Dostál Daniel, Hradec Králové, Slezské Předměstí, CZ

PD1K

Převod práv a ostatní změny majitelů užitečných vzorů

(11) 30045
(21) 2016-32833
(73) INCOME s.r.o., Praha 5, Stodůlky, CZ

(11) 35565
(21) 2021-39224
(73) NUTRISTAMINA s.r.o., Ostrava, Poruba, CZ

PD4Q

Převod práv a ostatní změny vlastníků průmyslových vzorů

(11) 38036
(21) 2022-42086
(73) FORTING s.r.o., Brno, Žabovřesky, CZ

QA9A

Nabídka licence

(73) Univerzita Hradec Králové, Hradec Králové, CZ
(11) 309660
(54) Způsob měření distribuce prachových částic v prostoru a času a zařízení k provádění tohoto způsobu

Zamítnuté a částečně zamítnuté přihlášky ochranných známek před zveřejněním

Kapitola obsahuje údaje o rozhodnutích o přihláškách ochranných známek, u kterých byly na základě provedeného věcného průzkumu shledány Úřadem důvody pro zamítnutí přihlášky ochranné známky podle ustanovení § 4 nebo 6 zákona č. 441/2003 Sb. Na základě toho Úřad vydal rozhodnutí o zamítnutí přihlášky podle ustanovení § 22 zákona č. 441/2003 Sb., a to pro celý seznam výrobků a služeb nebo pro jeho část. Údaje o výsledku rozhodnutí (zamítnutí přihlášky, částečně zamítnutí přihlášky) jsou uvedeny jako datum právní moci rozhodnutí/výsledek rozhodnutí.

(210) **O-570334**
(540)

pharmacy

(592) Slovní
02.05.2023/NABYTÍ P.M. - ZAMÍTNUTÍ PŘIHLÁŠKY

(210) **O-580951**
(540)

(210) **O-572221**
(540)

I'm Woman

(592) Slovní
02.05.2023/NABYTÍ P.M. - ZAMÍTNUTÍ PŘIHLÁŠKY

(210) **O-575368**
(540)

Péče, díky níž můžete být tam, kde to máte rádi

(592) Slovní
03.05.2023/NABYTÍ P.M. - ZAMÍTNUTÍ PŘIHLÁŠKY

(210) **O-577619**
(540)

Opravaprojektoru.cz

(592) Slovní
12.05.2023/NABYTÍ P.M. - ZAMÍTNUTÍ PŘIHLÁŠKY

(210) **O-579968**
(540)

vlčnovský vdoleček

(592) Slovní
03.05.2023/NABYTÍ P.M. - ZAMÍTNUTÍ PŘIHLÁŠKY

(210) **O-579976**
(540)

vlčnovský vdolek

(592) Slovní
03.05.2023/NABYTÍ P.M. - ZAMÍTNUTÍ PŘIHLÁŠKY

(210) **O-580254**
(540)

DINE OUT

(592) Slovní
03.05.2023/NABYTÍ P.M. - ZAMÍTNUTÍ PŘIHLÁŠKY

**PRVNÍ
LETOŠNÍ**

(593) Obrazová
03.05.2023/NABYTÍ P.M. - ZAMÍTNUTÍ PŘIHLÁŠKY

(210) **O-581152**
(540)

AKTIVNÍ Personalistika

(592) Slovní
03.05.2023/NABYTÍ P.M. - ZAMÍTNUTÍ PŘIHLÁŠKY

(210) **O-581153**
(540)

**AKTIVNÍ
Personalistika**

(593) Obrazová
03.05.2023/NABYTÍ P.M. - ZAMÍTNUTÍ PŘIHLÁŠKY

(210) **O-581245**
(540)

Čeští mistři

(592) Slovní
04.05.2023/NABYTÍ P.M. - ZAMÍTNUTÍ PŘIHLÁŠKY

(210) **O-581827**

(540)

Novoroční výzva

(592) Slovní

05.05.2023/NABYTÍ P.M. - ZAMÍTNUTÍ PŘIHLÁŠKY

(210) **O-582558**

(540)

Optika Kbely

(592) Slovní

12.05.2023/NABYTÍ P.M. - ZAMÍTNUTÍ PŘIHLÁŠKY

(210) **O-581829**

(540)

Výzva do plavek

(592) Slovní

05.05.2023/NABYTÍ P.M. - ZAMÍTNUTÍ PŘIHLÁŠKY

(210) **O-582901**

(540)

PLV laboratoř

(592) Slovní

11.05.2023/NABYTÍ P.M. - ZAMÍTNUTÍ PŘIHLÁŠKY

(210) **O-582070**

(540)

Castle View Apartment

(592) Slovní

15.05.2023/NABYTÍ P.M. - ZAMÍTNUTÍ PŘIHLÁŠKY

Přehled zveřejněných přihlášek ochranných známek

Přihlášky ochranných známek, které byly na základě výsledků formálního a věcného průzkumu provedeného Úřadem shledány schopné zápisu do rejstříku ochranných známek, jsou obsaženy v této kapitole. Důležitou právní skutečností je, že zveřejněním přihlášky ochranné známky v této kapitole Věstníku (§ 23 zákona č. 441/2003 Sb.) začíná běžet zákonná tříměsíční lhůta pro podání námitek podle ustanovení § 25 zákona č. 441/2003 Sb.

Číselný přehled (210)											
O-573363	O-573815	O-577281	O-578930	O-582082	O-582083	O-582729	O-583045	O-583168	O-583341	O-583424	O-583707
O-583708	O-584304	O-584332	O-584349	O-584350	O-584352	O-584470	O-584478	O-584479	O-584539	O-584540	O-584552
O-584631	O-584654	O-584659	O-584669	O-584671	O-584680	O-584681	O-584684	O-584685	O-584740	O-584761	O-584776
O-584788	O-584812	O-584829	O-584838	O-584839	O-584870	O-584900	O-584906	O-584916	O-584917	O-584948	O-584954
O-584956	O-584964	O-585012	O-585026	O-585039	O-585053	O-585063	O-585075	O-585088	O-585089	O-585093	O-585122
O-585131	O-585148	O-585154	O-585155	O-585157	O-585178	O-585188	O-585200	O-585221	O-585229	O-585230	O-585231
O-585232	O-585251	O-585252	O-585253	O-585289	O-585303	O-585304	O-585307	O-585308	O-585309	O-585346	O-585351
O-585364	O-585378	O-585379	O-585380	O-585381	O-585383	O-585384	O-585386	O-585387	O-585388	O-585389	O-585390
O-585391	O-585392	O-585393	O-585394	O-585395	O-585449	O-585451	O-585461	O-585464	O-585472	O-585475	O-585477
O-585479	O-585481	O-585482	O-585484	O-585500	O-585515	O-585519	O-585523	O-585524	O-585525		

Zveřejněné přihlášky ochranných známek

(210) **O-573363**

(220) 13.07.2021

(320) 13.07.2021

(540)

Balzám na nervy

(592) Slovní

(511) (5) bylinné čaje léčebné, léčivé byliny, čaj astmatický, odučňovací čaje pro lékařské účely, čaje léčivé, dietní potraviny upravené pro lékařské účely, drogy pro léčebné účely, fenykl pro lékařské účely, farmaceutické přípravky, irský mech (karagen) pro lékařské účely, pastilky pro farmaceutické účely, léčivé kořeny, nápoje léčivé, nápoje dietetické upravené pro lékařské účely, posilující přípravky pro lékařské účely, tonika (léky), vitamínové přípravky, potravní doplňky léčebné i neléčebné, vyrobené na bázi směsi bylin, léčivé přípravky z bylin pro regeneraci lidského organismu a relaxaci, léčivé extrakty vyrobené z bylin, léčivé bylinné výtažky z pupenů rostlin, diabetické a dietetické nápoje léčebné; (30) čaje všeho druhu, včetně jejich směsí ne pro lékařské účely, a to čaje sypané, porcované, sáčkované, lisované, instantní a čajové extrakty z ovoce, bylin, zeleniny a jiných přírodních produktů, a to kořenů, kůr, přírodní i aromatizované, včetně s přidavkem vitamínů, vlákniny a minerálních látek a ochucovacích přípravků, čajové esence přírodní i ochucené, nápoje na bázi čaje, výrobky z obilnin, výrobky z mouky, výrobky z rýže, a to chléb, housky, pečivo, těsta, těstoviny, pečivo ochucené či neochucené, celozrnné extrudované a expandované pečivo ochucené či neochucené, celozrnné extrudované a expandované pečivo s polevou nebo bez polevy, jemné pečivo, dorty, zákusky, cukroví a cukrovinky, včetně cukrovinek arašídových, koláče s náplní, rýže, rýžové koláčky, rýžové chlebičky, rýžová kaše, instantní rýžová kaše, rýžové nudle, trvanlivé potravinářské výrobky na bázi rýže a amarantu, obilné vločky či lupinky, potraviny na bázi ova, pražená kukuřice (popcorn), kukuřičné mšičky, kukuřičné vločky, škrob a škrobové výrobky jako potrava, nekynutý chléb, knackebrot, potravinářské mouky včetně mouky cereální, oplatky, pizzy, suchary, sušenky, kekry, kreky, biskvity, medovníky, perníky, pufované pečivo, müsli tyčinky, nízkenergetické tyčinky s vlákninou, tyčinky na bázi zrn s ovocem nebo suchými plody s polevou nebo bez ní, žvýkačky ne pro lékařské účely, med, chuťové přísady, glukóza pro výživu, přírodní sladidla, čokoláda a čokoládové výrobky všech druhů, nápoje čokoládové včetně nápojů čokoládových s mlékem, kakao, nápoje kakaové včetně nápojů kakaových s mlékem, nápoje kávové včetně nápojů kávových s mlékem, pudinky, přísady do nápojů jiné než esence, koření, kořenící směsi, směsi koření a bylin, tekuté kořenící přípravky, chilli omáčky, sojové omáčky, marinády, zálivky na ochucení, tekutá ochucovaadla, studené omáčky spadající do této třídy, omáčky, chuťové přísady, směsi v prášku a v pastě pro přípravu hotových pokrmů, omáček a šťáv k masům připravených především na základě rostlinných surovin (především zeleniny, mouky obilovin, luštěnin, koření a bylin) a jejich směsí, zlepšující a přídatné látky na kuchyňské použití (zahušťovadla, aromata), káva, kávové esence a kávové výtažky, kávové směsi, cikorka, cikorkové směsi, náhražky kávy, kávové nápoje a přípravky na výrobu těchto nápojů, zmrzlinové krémy, zmrzlina, vodové zmrzliny, mražené cukrovinky, přípravky pro výrobu zmrzlin a vodových zmrzlin a mražených cukrovinek, bílý i třtinový cukr a výrobky z cukru, modifikace cukru, pevný a tekutý cukr, výrobky studené a teplé kuchyně vyrobené převážně z pečiva, rýže nebo těstovin, náležející do této třídy, chlebičky; (32) nealkoholické nápoje syčené i nesyčené, včetně nápojů minerálních, šumivých, iontových a energetických, sirupy, koncentráty a jiné přípravky pro přípravu nápojů, ovocné a zeleninové šťávy (nápoje), mošty, ovocné nektary a nápoje z ovocných šťáv, stolní a minerální vody, diabetické a dietetické nápoje neléčebné, práškové nealkoholické nápoje, práškové přípravky a příchutě pro výrobu nealkoholických nápojů a likérů, obohacené vitamínové nápoje a koncentráty, nealkoholické aperitivy a koktejly, soda, tablety pro přípravu šumivých nápojů.

Třídy výrobků a služeb:

5, 30, 32

(730) **Sonnentor s.r.o.**, Příhon 943, Čejkovice, 69615, CZ

(740) Ing. Petr Soukup, tř. Svobody 43/39, Olomouc, 77900

(210) **O-573815**

(220) 06.08.2021

(320) 06.08.2021

(540)

Pražský komorní balet Prague Chamber Ballet Prager Kammerballett

(592) Slovní

(511) (35) pořádání výstav, veletrhů a přehlídek pro reklamní a obchodní účely, reklamní činnost, marketing, mediální zastoupení; (41) mimoškolní výchova a vzdělávání, pořádání kurzu, školení, včetně lektorské činnosti, provozování kulturních, kulturně-vzdělávacích a zábavních zařízení, pořádání kulturních produkcí, zábav, výstav, veletrhů a přehlídek pro zábavní a kulturní účely.

Třídy výrobků a služeb:

35, 41

(730) **Pražský komorní balet, s.r.o.**, Wolkerova 24/3, Praha 6, Bubeneč, 16000, CZ

(740) Holub & David, advokátní kancelář s.r.o., Mgr. Martin Holub, advokát, Kaprova 40/12, Praha 1, Staré Město, 11000

(210) **O-577281**

(220) 28.01.2022

(320) 28.01.2022

(540)

Svátky písní Olomouc

(592) Slovní

(511) (41) organizování festivalů pro kulturní účely, organizování festivalů pro vzdělávací účely, organizování festivalů, organizování uměleckých soutěží, organizování soutěží, organizování hudebních soutěží, hudební a pěvecká vystoupení, organizace koncertů, živé hudební koncerty, pořádání a uvádění koncertů, pořádání seminářů, vedení vzdělávacích seminářů, pořádání seminářů zaměřených na kulturní aktivity, organizování workshopů a seminářů, organizování kurzů.

Třídy výrobků a služeb:

41

(730) **OLArt21, z. s.**, Nenakonice 386, Věrovany, 783 75, CZ

(210) **O-578930**

(220) 29.04.2022

(320) 02.11.2021

(540)

GRAIN DE CAFE

(592) Slovní

(511) (14) šperky, drahokamy, vzácné kovy a jejich slitiny, perly (šperky), manžetové knoflíčky, spony na kravaty, prsteny (šperky), náramky (šperky), náušnice, náhrdelníky (šperky), brože (šperky), přívěsky (šperky), klíčenky z vzácných kovů, umělecká díla z drahých kovů, šperkovnice (kazety na šperky), krabičky z drahých kovů, klíčenky (dělené kroužky s ozdobou nebo jako přívěsek), hodinářské potřeby a chronometrické přístroje, hodinky, chronometry, hodiny, malé hodiny, hodinková pouzdra (součástí hodinek), řemínky k náramkovým hodinkám, hodinkové řetízky a pera a hodinková skla, pouzdra na hodiny a hodinky, hodinkový strojek, hodinkové ciferníky.

Třídy výrobků a služeb:

14

(730) **Cartier International AG**, Hinterbergstrasse 22, Postfach 61, 6312 Steinhausen, CH

(740) Havlík Švorčík a partneři, advokátní a patentová kancelář, JUDr. Michal Havlík, advokát, Hálkova 1406/2, Praha 2, Nové Město, 12000

(210) **O-582082**
(220) 27.10.2022
(320) 27.10.2022
(540)



(593) Obrazová
(511) (9) komiksy ke stažení, animované filmy; (16) knihy, komiksy (knihy), komiksy manga, kreslené seriály (tiskárenský výrobek), novinové komiksy (tiskárenský výrobek); (35) pronájem reklamních ploch, reklamní a marketingové služby poskytované prostřednictvím sociálních médií, služby generování potenciálních zákazníků, rozšiřování reklamních materiálů přímo zákazníkům, zaslání adresných reklamních materiálů k přilákání nových zákazníků a udržení stávající zákaznické základny, maloobchodní a velkoobchodní prodej tiskovin, maloobchodní a velkoobchodní prodej oblečení, maloobchod a velkoobchod s komiksy, obchodní zprostředkovatelství v oblasti grafických služeb pro výrobu komiksů, animovaných filmů, knih a scénářů, merchandising.

Třídy výrobků a služeb:
9, 16, 35

(591) Barevná
(730) **Karasev Oleg**, Gotthardská 25/7, Praha 6, Bubeneč, 16000, CZ
Karasev Vladislav, Gotthardská 25/7, Praha 6, Bubeneč, 16000, CZ
(740) Vladislav Karasev, Gotthardská 25/7, Praha 6, Bubeneč, 16000

(210) **O-582083**
(220) 27.10.2022
(320) 27.10.2022
(540)

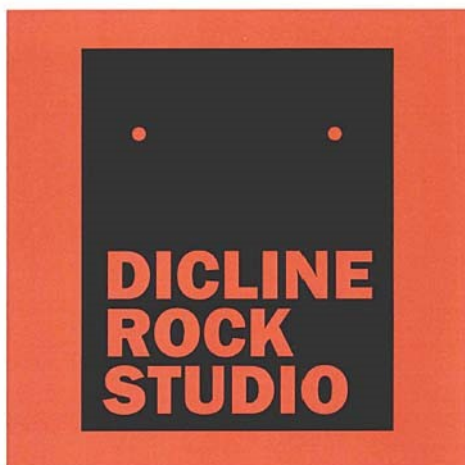

(593) Obrazová
(511) (9) komiksy ke stažení, animované filmy; (16) knihy, komiksy (knihy), komiksy manga, kreslené seriály (tiskárenský výrobek), novinové komiksy (tiskárenský výrobek); (35) pronájem reklamních ploch, reklamní a marketingové služby poskytované prostřednictvím sociálních médií, služby generování potenciálních zákazníků, rozšiřování reklamních materiálů přímo zákazníkům, zaslání adresných reklamních materiálů k přilákání

nových zákazníků a udržení stávající zákaznické základny, maloobchodní a velkoobchodní prodej tiskovin, maloobchodní a velkoobchodní prodej oblečení, maloobchod a velkoobchod s komiksy, obchodní zprostředkování v oblasti grafických služeb pro výrobu komiksů, animovaných filmů, knih a scénářů, hudební a audio produkce, 3D grafiky, merchandising.

Třídy výrobků a služeb:
9, 16, 35

(591) Barevná
(730) **Karasev Oleg**, Gotthardská 25/7, Praha 6, Bubeneč, 16000, CZ
Karasev Vladislav, Gotthardská 25/7, Praha 6, Bubeneč, 16000, CZ
(740) Vladislav Karasev, Gotthardská 25/7, Praha 6, Bubeneč, 16000

(210) **O-582729**
(220) 29.11.2022
(320) 29.11.2022
(540)

My English Way

(592) Slovní
(511) (9) nahraný obsah (počítačové programy, data a informace), informační technologie a audiovizuální, multimediální a fotografické přístroje, magnety, magnetizéry a demagnetizéry, vědecké a laboratorní přístroje na úpravu elektrickým proudem, přístroje, nástroje a kabely pro oblast elektřiny, optické přístroje, zvětšovače a korektory, bezpečnostní, zabezpečovací, ochranná a signalizační zařízení, měřicí, detekční, monitorovací a kontrolní zařízení, vědecké výzkumné a laboratorní přístroje, přístroje pro vyučování a simulátory, potápěčská výstroj, navigační, řídicí, sledovací, zaměřovací a kartografická zařízení, obsah s možností stažení a nahraný obsah, potápěčská výstroj; (16) filtrační materiály z papíru, plakáty z papíru, poutače z papíru nebo lepenky, lepidla pro kancelářské potřeby nebo pro domácnost, ozdobné a dekorační materiály a materiály pro umělce, ozdobné a umělecké prostředky a materiály, papír a lepenka, papírové filtrační materiály, pytle a balicí a obalové materiály a materiály pro skladování z papíru, lepenky nebo z plastů, tiskárenské výrobky, papírnické zboží a vzdělávací materiály, umělecké předměty a figuríny z papíru a lepenky a architektonické modely; (41) překladatelské a tlumočnické služby, rezervace vstupenek na vzdělávací, zábavní a sportovní aktivity a akce a související rezervační služby, služby v oblasti vzdělávání, zábavy a sportu, výchova, vzdělávání, zábava a sportovní činnost, zveřejňování, oznamování a psaní textů (s výjimkou reklamních).

Třídy výrobků a služeb:
9, 16, 41

(730) **Nakladatelství Fraus, s.r.o.**, Edvarda Beneše 2438/72, Plzeň, Jižní Předměstí, 30100, CZ
(740) Petr Holý, Místecká 567, Praha 9, Letňany, 19900

(210) **O-583045**
(220) 16.12.2022
(320) 16.12.2022
(540)

Solmi

(592) Slovní
(511) (9) data, databáze a jiné informační produkty na magnetických, elektronických a optických nosičích, související software a hardware, nosiče dat všeho druhu spadající do tř. 9, elektronické a datové sítě, multimediální aplikace, 3D animace, multimediální informační katalogy, elektronické časopisy, elektronická periodika a knihy v elektronické podobě, software pro počítače, programové vybavení pro informační technologie a pro komunikaci, programové vybavení umožňující elektronické obchodování, videohry, nahraný software na CD a DVD discích a magnetických médiích, aparáty a přístroje vědecké, námořní, geodetické, fotografické, filmové, optické, přístroje pro vážení, měření, signalizaci, kontrolu (inspekci), záchranu a přístroje učební, přístroje a nástroje elektrické zařazené v této třídě, přístroje a nástroje elektronické, zejména spotřební elektronika všeho druhu, televizní přístroje, magnetofony, radiopřijímače, radiomagnetofony, videomagnetofony, videopřehrávače, magnetické suporty a mechanismy na mince, zapisovací pokladny (záznam), kalkulační stroje, přístroje pro zpracování informací a výpočetní technika, hasicí přístroje, audio a video záznamy, metrické konventory, digitální kalkulačky a kalkulačky časových pásem, měřicí pásky, sluneční brýle, nahrávače zvukových kazet, triedry, elektrické akumulátory včetně pro vozidla, elektrické baterie nabíjecí, elektrické ovládací a rozvodné desky, nahrané i nenahrané nosiče informací všeho druhu, zejména videokazety, audiokazety, kompaktní disky a nosiče DVD,

plastové obaly nosičů informací, diaprojektory, promítací žárovky, filmové kamery, fotoaparáty, televizní hry, spotřebiče pro elektrickou tepelnou úpravu - elektrické žehličky všeho druhu, mandly, ondulační spotřebiče, elektricky vyhřívané vlasové natáčky, nápojové automaty, bezdrátová komunikační zařízení pro přenos hlasu, dat, obrazu, audio, video a multimediálního obsahu, chytré hodinky, chytré náramky, dětské chytré hodinky, dětské chytré náramky, chytré brýle, bezdrátová sluchátka, monitorovací zařízení nošená na těle, mikroskopy, dalekohledy, navigační přístroje a navigační zařízení GPS, osobní váhy s analýzou hmotnosti, komunikační zařízení ve formě šperků, chytré prsteny a šperky, chytré žárovky, veškerá zařízení pro chytrou domácnost, chytré zvonky, chytré zámky, zásuvky konektorů (elektrické), zástrčky a další bezpečnostní a zabezpečovací prvky, čipové karty, spotřební elektronika, počítačový software pro nastavování, konfiguraci, provozování nebo ovládání mobilních zařízení, mobilních telefonů, zařízení k nošení počítačů, periferních zařízení počítačů, set top boxů, televizorů a audio a video přehrávačů, software pro vývoj aplikací, periferní zařízení počítačů, mobilní telefony, mobilní elektronická zařízení, elektronická zařízení k nošení, set top boxy a audio a video přehrávače a rekordéry, nositelné počítačové periférie, periferní zařízení k nošení na sobě pro použití s počítači, mobilními telefony, mobilními elektronickými zařízeními, chytrými hodinkami, chytrými brýlemi, televizory, set-top boxy a audio a video přehrávači a rekordéry, náhlavní sady pro použití s počítači, chytrými telefony, chytrými náramky, dětskými chytrými hodinkami, dětskými chytrými náramky, chytrými brýlemi, mobilními elektronickými zařízeními, elektronickými zařízeními k nošení na sobě, chytrými hodinkami, televizory a audio a video přehrávači a rekordéry, přístroje pro záznam a reprodukci zvuku, digitální čtečky a audio a videorekordéry, reproduktory, audiopřístroje a další přístroje pro motorová vozidla, přístroje pro záznam hlasu a rozpoznávání hlasu, sluchátka, mikrofony, rádia, rádiové přijímače a vysílače, dálkové ovladače pro ovládání počítačů, mobilních telefonů, mobilních elektronických zařízení, elektronických zařízení k nošení, chytrých hodinek, chytrých náramků, dětských chytrých hodinek, dětských chytrých náramků, chytrých brýlí, audio a video přehrávačů a rekordérů, televizorů, reproduktorů, zesilovačů, systémů domácího kina a zábavních systémů, zařízení k nošení pro ovládání počítačů, mobilních telefonů, mobilních elektronických zařízení, elektronických zařízení k nošení, chytrých hodinek, chytrých náramků, dětských chytrých hodinek, dětských chytrých náramků, chytrých brýlí, audio a video přehrávačů a rekordérů, televizorů, reproduktorů, zesilovačů, systémů domácího kina a zábavních systémů, nabíječky baterií, elektrické a elektronické konektory, kovové spojky, elektrické dráty, elektrické kabely, nabíječky, dokovací stanice, adaptéry, rozhraní pro počítače, mobilní digitální elektronická zařízení, televizory, kryty, tašky, pouzdra, obaly, řemeny a šňůrky pro mobilní digitální elektronická zařízení, elektronická zařízení k nošení na sobě, náhlavní sluchátka, dálkové ovladače, elektronické přístroje pro hlasové povely a rozpoznávání hlasu pro ovládání provozu zařízení spotřební elektroniky a rezidenčních systémů, části a příslušenství pro počítače; (14) hodiny, hodinky, budíky, ciferníky hodin a hodinek, elektrické hodiny a hodinky, bižuterie, klenoty a šperky, náramky, náhrdelníky, řemínky k hodinkám, hodinková pouzdra, šperkovnice, kazety na hodinky, přívěsky na klíče (klenoty), manžetové knoflíčky, medailonky, přívěsky (šperky), prsteny; (35) obchodní průzkum, průzkum trhu, a reklamy, pomoc při řízení obchodních a průmyslových podniků, pomoc při řízení obchodní činnosti, poradenství v obchodní činnosti, obchodní management a podnikové poradenství, obchodní nebo podnikatelské informace, marketingové studie, organizační poradenství, obchodních středisek, zprostředkování obchodních kontaktů, provádění obchodních operací, informační a poradenská činnost k obchodním a reklamním účelům, činnost ekonomických, organizačních poradců, organizování komerčních akcí, pořádání výstav k obchodním účelům, merchandising, franchising, komerční využití Internetu v oblastech komerčních internetovských médií a vyhledávacích služeb, ebusiness, on-line inzerce, prezentace uživatelů na stránkách Word Wilde Web v počítačové síti Internet, systemizace informací do počítačových databází, seznamovací inzerce.

Třídy výrobků a služeb:
9, 14, 35

- (730) Kafason s.r.o., Na Folimance 2155/15, Praha 2, Vinohrady, 12000, CZ
(740) Mgr. Tomáš Pařha, advokát, Národní 416/37, Praha 1, Staré Město, 11000

(210) O-583168

(220) 22.12.2022

(320) 22.12.2022

(540)

Předměřická mouka

(592) Slovní

(511) (30) mlynářské výrobky spadající do této třídy, kroupy, krupky, krupička, mšlí výrobky, obilné, ovesné a kukuřičné vločky i jejich směsi, mouky, moučné směsi a moučné výrobky všech druhů, výrobky z obilovin, z olejin, ze semen, z rýže a z kukuřice, směsi z celozrnných obilnin, z luštěnin, z olejin fortifikované rostlinnými a/nebo minerálními látkami, vitamíny a s přísadou všech speciálních ingrediencí pro další zpracování, pekárenské výrobky k dopečení, polotovary těstářenských, pekárenských a cukrářských výrobků, chléb, běžné a celozrnné pečivo, koláče, záviy, buchty, bábovky, pekárenské výrobky plněné, čokoláda a pekárenské výrobky obsahující čokoládu, dorty a cukrářské výrobky, cukrovinky, oplatky a jemné pečivo, ostatní pekárenské výrobky spadající do této třídy, výrobky z obilovin, z olejin, ze semen a z kukuřice, výrobky racionální výživy, a to výrobky neobsahující cholesterol, výrobky obsahující obiloviny, olejniny a/nebo luštěniny, eventuálně směsi z nich, mouka jako dělicí produkt pro pekárenské a těstářenské výrobky, bobtnavá mouka, sójová mouka, slad pro lidskou spotřebu, sladové moučky pražené a karamelizované včetně jejich extraktů, dortová a cukrářská těsta, náplně do pečiva a polevy na cukrovinky ve formě práškových směsí, těstářenské výrobky, extrudované a expandované výrobky na bázi obilovin, sóji, rýže a kukuřice, odpad ze zpracovaného obilného zrna jako potravina pro lidskou spotřebu, mražené pekárenské, těstářenské a cukrářské výrobky, občerstvení zhotovené z výrobků zařazených do tř. 30; (40) mlynářství, zpracování obilovin, luštěnin, semen, olejin a jejich směsí, zpracování sladu, mlýnských odpadů a krmných směsí, těstářenská, pekařská a cukrářská činnost a zpracování jejich výrobků v rámci této třídy, zprostředkovatelská činnost v oblasti mlynářství, sladovnictví, pekařství, těstářenské a cukrářské výroby; (42) vývoj v oblasti zpracování i úpravy surovin, v oblasti pomocných a zlepšujících prostředků, technologických postupů a nevhodnějších receptur pro výrobu mlynářských, těstářenských, pekařských a cukrářských výrobků; (44) výživové a dietetické poradenství, recepty a speciální nabídky v oblasti hubnutí, udržování váhy, dietní a výživové plánování a dohled nad výživou a poradenství v oblasti výživy.

Třídy výrobků a služeb:

30, 40, 42, 44

(730) Mlýny J. Voženílek, spol. s r.o., Průmyslová 107, Předměřice nad Labem, 50302, CZ

(740) Ing. Milan Škoda, Nahořanská 308, Nové Město nad Metují, Krčín, 54901

(210) O-583341

(220) 09.01.2023

(320) 08.12.2022

(540)

CANVALUE

(592) Slovní

(511) (5) kanabidiolový [CBD] olej pro lékařské účely, kanabidiol [CBD] pro lékařské účely, léčebné konopí, léčivá marihuana, tetrahydrokanabinolový [THC] olej pro lékařské účely, tetrahydrokanabinol [THC] pro lékařské účely, léčivé přípravky pro péči o pleť a toaletní přípravky, léčivé přípravky pro péči o pleť a toaletní přípravky obsahující konopí nebo jeho deriváty, jmenovitě oleje, masti, séra, masti, balzámy, krémy, pleťové vody, gely, tonery, čisticí přípravky, peelingy a roll-on tyčinky, léčivá kosmetika, léčivá kosmetika obsahující konopí nebo jeho deriváty, výživové doplňky, výživové doplňky pro lidi obsahující konopí nebo jeho deriváty, jmenovitě ústní spreje, tinktury, žvýkačky a injekce na zotavení, potraviny pro lékařské účely, potraviny pro léčebné účely obsahující konopí nebo jeho deriváty, potraviny pro léčebné účely obsahující marihuanu nebo její deriváty, nápoje pro lékařské účely, nápoje pro léčebné účely obsahující konopí nebo jeho deriváty, nápoje pro lékařské účely obsahující marihuanu nebo její deriváty, žádný z výše uvedených výrobků se neprodává v plechovkách.

Třídy výrobků a služeb:

5

(730) 1770415 ALBERTA LTD., Suite 1700, 409 Granville Street, Vancouver, British Columbia V6C 1T2, CA

(740) Rott, Růžička & Guttman a spol., Vyskočilova 1566, Praha 4, Michle, 14000

(210) **O-583424**

(220) 12.01.2023

(320) 12.01.2023

(540)

HVĚZDNÉ VÝHRY

(592) Slovní

(511) (35) inzertní, reklamní, propagační činnost, vydávání reklamních textů, provozování reklamních ploch, reklamních bannerů, reklamních balónů, reklamních klipů, vše v souvislosti s provozováním hazardních her, marketing k provozování hazardních her; (41) provozování a organizování hazardních her.

Třídy výrobků a služeb:

35, 41

(730) **FORTUNA GAME a.s.**, Italská 2584/69, Praha 2, Vinohrady, 12000, CZ

(740) Mgr. Radek Schmitz, advokátní kancelář s.r.o., Mgr. Radek Schmitz, advokát, Podkovářská 933/3, Praha 9, Vysočany, 19000

(210) **O-583707**

(220) 31.01.2023

(320) 31.01.2023

(540)



(593) Obrazová

(511) (9) přístroje a nástroje určené k přenášení rozkazů a měření, informační technologie, přístroje pro záznam a reprodukci mluveného slova, počítače a speciální pouzdra na ně, příslušenství k počítačům, modemy, plottery, notebooky, laptopy, scannery, diskety, disketové jednotky, kalkulačky, programy počítačové na nosičích, adaptéry k počítačům, náhradní díly k počítačům, počítačové periferie, zařízení pro zpracování informací, tiskárny, programové vybavení, elektronické databáze, programové vybavení pro informační technologie a pro komunikaci, programové vybavení umožňující elektronické obchodování, programové vybavení umožňující obchodní styk prostřednictvím počítačů, aplikační software, záznamy v elektronické podobě s dokumentací a uživatelskými příručkami týkající se počítačů nebo programového vybavení, přístroje pro záznam, převod, přenos nebo reprodukci zvuku nebo obrazu, přístroje pro zpracování informací a jejich jednotlivé součásti a náhradní díly z této třídy, hardware výpočetní techniky, hardware, programové vybavení a elektronické systémy pro podporu komunikace a/nebo pro zajištění služeb pro zákazníka (uživatele) a/nebo pro systémy výpočetní, komunikační a informační techniky zařazené ve třídě 9, systémy elektronické, elektronické systémy datové komunikace, systémy pro přenosy dat, hlasu a videa, přenosové elektronické systémy (výrobky) s nabídkou komunikačních služeb pro zákazníka, komunikační a telekomunikační sítě s různými protokoly, elektronické systémy (výrobky) pro poskytovatele telekomunikačních služeb, informace a záznamy v elektronické podobě, data, databáze, informační produkty na nosičích i v elektronických, datových, informačních a komunikačních sítích, elektronické sítě, datové sítě, multimediální aplikace, multimediální nebo informační katalogy v elektronické podobě, elektronické časopisy, elektronická periodika a knihy v elektronické podobě; (16) manuály k hardware a software, tiskoviny, časopisy, knihy, periodické a neperiodické publikace, papír, tiskoviny, prospekty, učebnice, návody, fotografie; (36) zprostředkovatelská činnost v oblasti koupě a prodeje nemovitostí; (37) opravy kancelářských strojů, přístrojů a počítačů, instalace (montáž), servis, údržba a opravy technických prostředků výpočetní techniky, komunikačních a telekomunikačních

výrobků a systémů, systémů pro přenos dat, poskytování servisních služeb v oboru dohledu a technické správy počítačových a komunikačních sítí; (41) školicí a vzdělávací činnost, zejména v oblasti počítačů a počítačových programů; (42) návrhy programového vybavení, vývoj programového vybavení, programování, aktualizace programového vybavení, údržba programového vybavení, instalace počítačových programů, programování počítačů, pronájem doby přístupu k databázi, tvorba počítačových systémů, počítačové systémové analýzy, regenerace počítačových dat, technické studie v oblasti počítačů a programového vybavení, pronájem programového vybavení a počítačů, základní a aplikovaný výzkum a vývoj a odhady a vyhodnocení a posudky v oblasti výpočetní techniky, informačních systémů a datové komunikace, hosting webových stránek, tvorba a správa WEB pro třetí osoby, odborné poradenské a konzultační služby v oblasti vývoje software a informačních systémů, technické projektové studie, odborné poradenské a konzultační služby v oblasti počítačů, software, informatiky a datové komunikace, přenos dat nebo dokumentů z fyzických nosičů na elektronické nosiče, převod (konverze) dat a počítačových programů (ne fyzický), tvorba software, tvorba programového vybavení a systémů pro podporu komunikace a pro zajištění služeb pro zákazníka (uživatele), inženýrské služby pro telekomunikační a datové systémy, projektování a budování počítačových sítí, konzultační a poradenská činnost v oboru komunikačních sítí a informačních systémů, služby výpočetní techniky, odborné poradenství v oblasti informací (s výjimkou obchodního), porady v oblasti informačních technologií, kopírování počítačových programů, počítače (pronájem), počítačová data (regenerace-); (43) ubytovací služby.

Třídy výrobků a služeb:

9, 16, 36, 37, 41, 42, 43

(591) Barevná

(730) **OR-CZ spol. s r.o.**, Gorazdova 1477/2, Moravská Třebová, Předměstí, 57101, CZ

(740) Rott, Růžička & Guttman a spol., Vyskočilova 1566, Praha 4, Michle, 14000

(210) **O-583708**

(220) 31.01.2023

(320) 31.01.2023

(540)

OR-SYSTEM OPEN

(592) Slovní

(511) (9) data, databáze a jiné informační produkty na magnetických, elektronických a optických nosičích, související software a hardware, nosiče dat všeho druhu spadající do třídy 9, elektronické časopisy, elektronická periodika a knihy v elektronické podobě, software pro počítače, programové vybavení pro informační technologie a pro komunikaci, programové vybavení umožňující elektronické řízení procesů, modulární aplikační softwarový systém, software pro informační, prodejní, nákupní, účetní, daňový a správní systém pro řízení firem, multimediální aplikace, média pro identifikaci (čárové kódy, magnetické proužky, elektronické čipy); (16) papír, periodické a neperiodické publikace, knihy, časopisy, brožury, fotografie, informační produkty a reklamní materiály na papírových nosičích, data a databáze na papírových nosičích, tištěné manuály, učební pomůcky [s výjimkou zařízení]; (35) činnost organizačních a ekonomických poradců, ekonomické prognózy, zpracování a zprostředkování technicko-ekonomických studií a finančně ekonomických studií, komerční informační kancelář, systemizace informací do počítačové databáze, obchodní průzkum, průzkum trhu, zprostředkování obchodní činnosti s výrobky uvedenými shora ve třídách 9 a 16, pomoc při řízení obchodních a průmyslových podniků, pomoc při řízení obchodní činnosti, obchodní činnost s odbornými publikacemi, počítačovými databázemi a reklamními předměty, poradenství v obchodní činnosti, obchodní management a podnikové poradenství, obchodní nebo podnikatelské informace (poskytování), marketingové studie, daňové poradenství (příprava a vyhotovení daňového přiznání), účetní poradenství, účetní audit, organizační poradenství, ekonomické poradenství, komerční využití Internetu v oblasti nabídky obchodu a služeb, obchodní činnost s produkty uvedenými shora ve třídě 9, propagační činnost a reklama v rámci této třídy, strategický a obchodní controlling; (38) služby zprostředkování přístupu k počítačové síti, pronájem informačních a komunikačních míst, informační služby vztahující se ke spojům, poskytování on-line přístupů k informacím a ke spojovým službám, služby zabezpečující komunikaci a přenos dat prostřednictvím informačních a telekomunikačních sítí, pomocí počítačové sítě, Internetu, satelitů, počítačů či terminálů nebo jakýmkoli jinými prostředky, přenos elektronické pošty a přenos dat v reálném čase a poskytování a zprostředkování služeb s tím spojených spadajících do této

třídy; (42) navrhování a vývoj počítačového hardwaru a softwaru, poradenské, konzultační, asistenční, analytické, vyhodnocovací a programovací služby týkající se počítačového software, hardware, počítačových systémů a informačních technologií, projektová činnost v oblasti telekomunikační a výpočetní techniky, projektování, projektové studie týkající se počítačového software, hardware, počítačových systémů a informačních technologií, tvorby, vývoje, programování či jiného vytváření internetových stránek, návrhy, vývoj, strukturování a programování či jiné vytváření počítačových programů a počítačových systémů a programového vybavení internetových, intranetových či jiných síťových serverů, serverových stanic a systémů, instalace, zavádění, pronájem, aktualizace a údržba softwaru, návrhy, strukturování, vývoj a programování či jiné vytváření databází, jiných datových systémů a aplikací pro jejich zpracování, včetně pronájmu a jejich instalace, tvorby, zavádění, aktualizace a údržby, návrhy, strukturování a programování či jiné vytváření a spravování internetových či intranetových počítačových stránek a internetových či intranetových aplikací, včetně jejich instalace a umístění, konzultace v oblasti počítačového softwaru, obnova (regenerace) počítačových dat, pronájem počítačového softwaru a webových serverů, konzultace v ICT, procesní audit ICT, externí správa sítí informačních a komunikačních technologií (ICT), poradenství a konzultace v oblasti IT techniky a Internetu, navrhování softwarových systémových nástrojů v oblasti výpočetní techniky, navrhování softwarových konfiguratorů objektů, maker, PDF generátorů, RTF generátorů, HTML generátorů, EXCEL managerů, XML managerů v oblasti výpočetní techniky, navrhování softwarových modulů pro počítačové konstruování a výrobní systémy, navrhování počítačových systémů pro výrobní plánování, řízení zakázek, pro řízení kontroly jakosti, pro vyhodnocování zakázek, pro kalkulaci obchodních případů, navrhování softwarových modulů pro prodej, evidenci obchodních partnerů, nákup, skladové hospodářství, schvalovací řízení, navrhování softwarových modulů pro finanční účetnictví, likvidaci faktur, evidenci majetku, pro komunikaci s bankou, evidenci lidských zdrojů, navrhování softwarových modulů pro elektronický obchod.

Třídy výrobků a služeb:
9, 16, 35, 38, 42

- (730) **OR-CZ spol. s r.o.**, Gorazdova 1477/2, Moravská Třebová, Předměstí, 57101, CZ
(740) Rott, Růžička & Guttman a spol., Vyskočilova 1566, Praha 4, Michle, 14000

- (210) **O-584304**
(220) 28.02.2023
(320) 28.02.2023
(540)



- (593) Obrazová
(511) (41) výroba show a filmů, služby v oblasti vzdělávání, zábavy a sportu, zvuková, obrazová a multimediální produkce a tvorba fotografií, výroba kinematografických filmů, pořádání vzdělávacích workshopů v oboru podnikání; (42) umělecký design, světelný design; (43) pronájem osvětlovacích zařízení.

Třídy výrobků a služeb:
41, 42, 43

- (591) Barevná

- (730) **Mrázek Milan MgA., DiS.**, 17. listopadu 3980/4, Kroměříž, 76701, CZ

- (210) **O-584332**
(220) 28.02.2023
(320) 28.02.2023
(540)



- (593) Obrazová
(511) (16) tištěné materiály, brožury, katalogy; (35) maloobchod, velkoobchod a internetový obchod s kosmetickými a čistícími výrobky a přípravky, léky, zdravotnickým materiálem, zdravotnickými, farmaceutickými a veterinárními přípravky a výrobky, potravinovými a výživovými doplňky a potravinami pro batolata, potřebami pro péči o zrak a brýlemi, měřicími přístroji, elektronikou a domácími spotřebiči, zdravotnickými nástroji a přístroji v rámci třídy 10, papírními výrobky, hračkami a sportovními potřebami, oděvy a obuví, potravinami a potravinovými výrobky, obilovinami, cukrovinkami, nealkoholickými nápoji, čaji a kávou, sladícími prostředky a krmivými pro zvířata, reklama a propagace, dodavatelské služby pro třetí osoby (nákup výrobků a služeb pro jiné podniky), reklamní a marketingové služby pro třetí osoby; (38) shromažďování, zpracování a poskytování informačních služeb na Internetu, poskytování přístupu k on-line informačním službám; (39) balení a zaslání zboží; (44) lékárenství, provozování lékárny, poradenství ve farmaci.

Třídy výrobků a služeb:
16, 35, 38, 39, 44

- (591) Barevná
(730) **PEARS HEALTH CYBER, s.r.o.**, Voctářova 2449/5, Praha 8, Libeň, 18000, CZ
(740) JUDr. Vladimír Čížek, advokát, Jindřišská 937/16, Praha 1, Nové Město, 11000

- (210) **O-584349**
(220) 01.03.2023
(320) 01.03.2023
(540)

FOSTRA

- (592) Slovní
(511) (41) středoškolské vzdělávání, trvalé vzdělávání, další vzdělávání, jazykové vzdělávání, služby odborného vzdělávání, poskytování školení, poradenství v oblasti vzdělávání, akreditace (certifikace) dosaženého vzdělání, služby v oblasti základního vzdělávání, poskytování informací týkajících se vzdělávání, pořádání výstav pro účely vzdělávání, školní vzdělávání, vzdělávání a výuka.

Třídy výrobků a služeb:
41

- (730) **CEDUK Holding, s.r.o.**, Eliášova 827/22, Praha 6, Bubeneč, 16000, CZ
(740) BDO Legal s.r.o., advokátní kancelář, Mgr. Ing. Štěpán Kleček, V parku 2316/12, Praha 4, Chodov, 14800

(210) **O-584350**
(220) 01.03.2023
(320) 01.03.2023
(540)



(593) Obrazová
(511) (41) poskytování vzdělávání, služby odborného vzdělávání, služby v oblasti základního vzdělávání, akreditace (certifikace) dosaženého vzdělání, poradenství v oblasti vzdělávání, poskytování školení, služby pro posuzování vzdělání, poskytování informací týkajících se vzdělávání, informace týkající se vzdělávání poskytované online z počítačové databáze anebo z internetu, organizování výstav vztahujících se ke kultuře nebo vzdělávání, jazykové vzdělávání, středoškolské vzdělávání, dálkové vzdělávání, individuální výuka (vzdělávání), výuka, výuka na základních školách, vzdělávací služby poskytované školami, výuka na nižších středních školách.

Třídy výrobků a služeb:

41

(591) Barevná
(730) **CEDUK Holding, s.r.o.**, Eliášova 827/22, Praha 6, Bubeneč, 16000, CZ
(740) BDO Legal s.r.o., advokátní kancelář, Mgr. Ing. Štěpán Kleček, V parku 2316/12, Praha 4, Chodov, 14800

(210) **O-584352**
(220) 01.03.2023
(320) 01.03.2023
(540)



(593) Obrazová
(511) (35) poradenství při řízení podniků, zpracování údajů (kancelářské práce), vydávání reklamních textů, poskytování obchodních informací prostřednictvím webových stránek; (41) vzdělávání, školení, organizování vzdělávacích kurzů; (42) chemické analýzy, technický výzkum, zkoušky materiálů, inženýrská činnost, kontroly kvality, expertízy (inženýrské práce), technologické poradenství, certifikace výrobků.

Třídy výrobků a služeb:

35, 41, 42

(730) **SK PRODUKT CERT s.r.o.**, Oponice 44, Oponice, 95614, SK
(740) JUDr. Zdeněk Hromádka, advokát, třída Tomáše Bati 385, Zlín, Louky, 76302

(210) **O-584470**
(220) 07.03.2023
(320) 07.03.2023
(540)



(593) Obrazová
(511) (3) čisticí prostředky pro obuv; (35) maloobchodní prodej čisticích přípravků.

Třídy výrobků a služeb:
3, 35

(730) **Filip Jan**, Gdaňská 335/23, Praha 8, Bohnice, 18100, CZ

(210) **O-584478**
(220) 07.03.2023
(320) 07.03.2023
(540)



(593) Obrazová
(511) (9) počítačový software na simulaci automatizované komunikace, software pro okamžité zaslání zpráv, software s rozšířenou realitou, interaktivní počítačový software, počítačový software, počítačový komunikační software, počítačový software pro monitorování počítačových systémů; (35) reklamní, marketingové a propagační služby, služby obchodní analýzy, analýzy trhu, obchodní průzkum a průzkum trhu, konzultace v oblasti reklamy v tisku, konzultace v oblasti reklamy a marketingu, poradenství v reklamě, příprava a umístění reklam, příprava a umístění reklam pro jiné subjekty, pronájem reklamního prostoru na internetu, poskytování reklamního prostoru v periodických publikacích, novinách a časopisech, zobrazování reklamy pro jiné subjekty, distribuce reklamní korespondence a reklamních příloh pravidelných vydání, služby v oblasti reklamy a propagace prodeje, poptávky, poradenství v oblasti řízení a organizace podniku, poskytování obchodních informací prostřednictvím webových stránek, obchodní konzultační služby, obchodní nebo podnikatelský průzkum, vyhotovování hospodářských prognóz, komerční informace a rady pro spotřebitele (spotřebitelská poradna), zprostředkování obchodních informací, sběr údajů do počítačových databází, služby v oblasti obchodního managementu, reklama prostřednictvím elektronických médií a zejména internetu, správa a vytváření počítačových databází, vedení

počítačové evidence, administrativní podpora a zpracování dat (služby), sjednávání a uzavírání obchodních transakcí pro třetí strany, obchodní administrativa, sběr dat a jejich zpracování pro obchodní účely, služby v oboru nábory zaměstnanců, analýzy obchodních dat; (42) navrhování a vývoj počítačového hardwaru a softwaru, elektronické sledování osobních identifikačních údajů za účelem odhalení internetové krádeže identity, technologické poradenství, tvorba počítačového softwaru, tvorba počítačových systémů, software jako služba (SaaS), platforma jako služba (PaaS), průmyslový design, služby na ochranu proti počítačovým virům, služby zabezpečení dat, počítačové programování pro zabezpečení elektronických dat, poskytování dočasného používání počítačového softwaru bez možnosti stažení.

Třídy výrobků a služeb:

9, 35, 42

(591) Barevná

(730) **DOBBYTEC OŮ**, Sepapaja 6, Tallin, EE

(740) Strnad Legal s.r.o., advokátní kancelář, Mgr. Martin Strnad, Jana Babáka 2733/11, Brno, Královo Pole, 61200

(210) **O-584539**

(220) 10.03.2023

(320) 10.03.2023

(540)

ECOLOGY
CAPITAL

(210) **O-584479**

(220) 07.03.2023

(320) 07.03.2023

(540)

Usetiful

(592) Slovní

(511) (9) počítačový software na simulaci automatizované komunikace, software pro okamžité zasílání zpráv, software s rozšířenou realitou, interaktivní počítačový software, počítačový software, počítačový komunikační software, počítačový software pro monitorování počítačových systémů; (35) reklamní, marketingové a propagační služby, služby obchodní analýzy, analýzy trhu, obchodní průzkum a průzkum trhu, konzultace v oblasti reklamy v tisku, konzultace v oblasti reklamy a marketingu, poradenství v reklamě, příprava a umístování reklam, příprava a umístování reklam pro jiné subjekty, pronájem reklamního prostoru na internetu, poskytování reklamního prostoru v periodických publikacích, novinách a časopisech, zobrazování reklamy pro jiné subjekty, distribuce reklamní korespondence a reklamních příloh pravidelných vydání, služby v oblasti reklamy a propagace prodeje, poptávky, poradenství v oblasti řízení a organizace podniku, poskytování obchodních informací prostřednictvím webových stránek, obchodní konzultační služby, obchodní nebo podnikatelský průzkum, vyhotovování hospodářských prognóz, komerční informace a rady pro spotřebitele (spotřebitelská poradna), zprostředkování obchodních informací, sběr údajů do počítačových databází, služby v oblasti obchodního managementu, reklama prostřednictvím elektronických médií a zejména internetu, správa a vytváření počítačových databází, vedení počítačové evidence, administrativní podpora a zpracování dat (služby), sjednávání a uzavírání obchodních transakcí pro třetí strany, obchodní administrativa, sběr dat a jejich zpracování pro obchodní účely, služby v oboru nábory zaměstnanců, analýzy obchodních dat; (42) navrhování a vývoj počítačového hardwaru a softwaru, elektronické sledování osobních identifikačních údajů za účelem odhalení internetové krádeže identity, technologické poradenství, tvorba počítačového softwaru, tvorba počítačových systémů, software jako služba (SaaS), platforma jako služba (PaaS), průmyslový design, služby na ochranu proti počítačovým virům, služby zabezpečení dat, počítačové programování pro zabezpečení elektronických dat, poskytování dočasného používání počítačového softwaru bez možnosti stažení.

Třídy výrobků a služeb:

9, 35, 42

(730) **DOBBYTEC OŮ**, Sepapaja 6, Tallin, EE

(740) Strnad Legal s.r.o., advokátní kancelář, Mgr. Martin Strnad, Jana Babáka 2733/11, Brno, Královo Pole, 61200

(593) Obrazová

(511) (4) elektrická energie, zemní plyn, plyn na svícení, plyn jako palivo, plyn jako pohonná hmota, plyn na topení, plyn na ohřev; (35) obstaravatelská a zprostředkovatelská činnost v oblasti obchodu v oblasti energetiky, nákup a prodej elektřiny a plynu (velkoobchod i maloobchod), dovoz a vývoz elektřiny a plynu, obchodní služby spojené s dodávkami elektřiny a plynu, jak u dodavatelů, tak u odběratelů, vyúčtování spotřeby elektrické energie a zemního plynu, poradenský servis a jiné služby vztahující se k prodeji a odběru energií v rámci této třídy, fakturační služby v oblasti energie, sledování a monitorování spotřeby energie pro druhé pro účely kontroly účetnictví, služby porovnávání cen energií, služby tykající se pomoci a poradenství v oboru řízení obchodní činnosti pro firmy v oblasti energetiky, reklama a marketing, služby tykající se zprostředkování energetických auditů; (36) inkaso plateb za elektřinu a plyn, finanční poradenství v energetickém sektoru, konzultace v oblasti financování energetických projektů; (39) doprava, skladování, distribuce a dodávka elektrické energie a plynu, informační a poradenské služby tykající se distribuce energie; (42) energetické audity, energetická certifikace budov, konzultace v oblasti úspor energie, odborné poradenství v oblasti udržování energie, projektování elektrických zařízení, projektování zařízení pro rozvod elektřiny a zemního plynu.

Třídy výrobků a služeb:

4, 35, 36, 39, 42

(591) Barevná

(730) **Ecology Capital holding s.r.o.**, Merhautova 428/2, Brno, Zábřovice, 61300, CZ

(210) **O-584540**
(220) 10.03.2023
(320) 10.03.2023
(540)



(593) Obrazová
(511) (4) elektrická energie, zemní plyn, plyn na svícení, plyn jako palivo, plyn jako pohonná hmota, plyn na topení, plyn na ohřev; (35) obstaravatelská a zprostředkovatelská činnost v oblasti obchodu v oblasti energetiky, nákup a prodej elektřiny a plynu (velkoobchod i maloobchod), dovoz a vyvoz elektřiny a plynu, obchodní služby spojené s dodávkami elektřiny a plynu, jak u dodavatelů, tak u odběratelů, vyúčtování spotřeby elektrické energie a zemního plynu, poradenský servis a jiné služby vztahující se k prodeji a odběru energií v rámci této třídy, fakturační služby v oblasti energie, sledování a monitorování spotřeby energie pro druhé pro účely kontroly účetnictví, služby porovnávání cen energií, služby týkající se pomoci a poradenství v oboru řízení obchodní činnosti pro firmy v oblasti energetiky, reklama a marketing, služby týkající se zprostředkování energetických auditů; (36) inkaso plateb za elektřinu a plyn, finanční poradenství v energetickém sektoru, konzultace v oblasti financování energetických projektů; (39) doprava, skladování, distribuce a dodávka elektrické energie a plynu, informační a poradenské služby týkající se distribuce energie; (42) energetické audity, energetická certifikace budov, konzultace v oblasti úspor energie, odborné poradenství v oblasti udržování energie, projektování elektrických zařízení, projektování zařízení pro rozvod elektřiny a zemního plynu.

Třídy výrobků a služeb:
4, 35, 36, 39, 42

(591) Barevná
(730) **Energetická správa s.r.o.**, Merhautova 428/2, Brno, Zábřovice, 61300, CZ

(210) **O-584552**
(220) 10.03.2023
(320) 10.03.2023
(540)

GALDORS

(592) Slovní
(511) (30) müsli; (32) nealkoholické nápoje; (35) sestavování katalogů informací pro reklamní a obchodní účely, reklama za účelem vytvoření identity značky pro jiné osoby, propagace výrobků a služeb prostřednictvím sponzorování, reklamní akce, profesionální obchodní poradenství, pořádání veletrhů, podpora prodeje jiných osob, obchodní zprostředkovatelské služby, nábor zaměstnanců, marketing, cílený marketing, aktualizace reklamních předmětů, administrativní zpracování objednávek, zastupování zahraničních společností v regionu V4 (administrativní služby).

Třídy výrobků a služeb:
30, 32, 35

(730) **Galdors sales s.r.o.**, Plynární 1617/10, Praha 7, Holešovice, 17000, CZ

(210) **O-584631**
(220) 15.03.2023
(320) 15.03.2023
(540)

PILA PASÁK

(592) Slovní
(511) (4) paliva a maziva, dřevo všeho druhu jako palivo, dřevěné brikety, dřevěné pelety, dřevěné uhlí, uhlí, brikety, dřevěné štěpky používané jako palivo, dřevěné třísky na zapalování ohňů; (19) stavební materiály nekovové, dřevěné konstrukce, nekovové stavební konstrukce, stavební dřevo, stavební plasty, stavební sklo, tabulové sklo, polozpracované dřevo, řezivo z různých druhů stromů, dřevěné výřezy, dřevěné dýhy, lišty a odřezky, prkna a dřevěné hranoly, hoblované a broušené dřevo, dřevotřískové desky, lamino, překližky, dřevěné bednění, impregnované řezivo, dřevěné železniční pražce, řezivo na podlahy, dřevěné podlahy, parkety, řezivo na parkety a parketové vlasy, dřevěné obklady podlah a stěn, palubky, dřevěné přenosné stavby, dřevěné altány, dřevěné krovky, dřevěné/nekovové brány, vrata, zábradlí, schody, sloupky, okna, dveře, okenní a dveřní rámy a jiné nekovové stavební prvky, dřevěné/nekovové střešní krytiny; (20) nábytek všeho druhu spadající do této třídy, součástí nábytku spadající do této třídy, dřevěné palety, dřevěné/nekovové boxy, přepravky, bedny, bedničky a klece, postelové rámy, matrace, lehátka, nábytek zahradní; (35) velkoobchodní, maloobchodní a elektronický prodej dřeva, dřevěných polotovarů, paliv, stavebních materiálů a nábytku, obchodní zprostředkování v oblasti prodeje dřeva, automatizované zpracování obchodních a technických dat, administrativní a kancelářské práce, poradenství v oblasti managementu, řízení firmy nebo obchodu, marketingová, reklamní a inzertní činnost, průzkumy trhu, předvádění zboží, poskytování obchodních slev zákazníkům, distribuce tiskovin a vzorků výrobků pro reklamní účely, organizování a pořádání reklamních a prodejních akcí, poskytování reklamních, marketingových a obchodně-poradenských informací; (40) zpracování dřeva - dřevařská pila, truhlářství, finální úprava dřeva, zpracování odpadů, recyklace materiálů, recyklace dřeva, tisk a potisk výrobků a jejich obalů, zpracování a úprava dřeva, řeziva, kůry, paliv, stavebních materiálů, plastu, kamene, textilu, papíru, kovu a skla, řezání, frézování, broušení, leštění, vrtání, děrování, gravírování, tisk, barvení a lisování dřeva, kamene, plastu, textilu, papíru, kovu a skla, poskytování informací a konzultace v oblasti zpracování a úpravy dřeva, plastu, kamene, textilu, papíru, kovu a skla.

Třídy výrobků a služeb:
4, 19, 20, 35, 40

(730) **Pila Pasák a.s.**, Husova 124, Planá nad Lužnicí, 39111, CZ
(740) Ing. Jarmila Javoříková, patentový zástupce, Slunečná 4566, Zlín, 76005

(210) **O-584654**
(220) 05.04.2023
(320) 05.04.2023
(540)

Š.PEKÁRNA

(592) Slovní
(511) (29) potravinářské výrobky spadající do třídy 29 a to maso, drůbež, zvěřina, masné a uzenářské výrobky, paštiky a pomazánky, masové vítačky, bujóny, vývar; (30) káva, čaj, kakao, cukr, mouka, chléb všeho druhu, pečivo, sladké pečivo, mražené pečivo (polotovary), hořčice, koření, mlynářské, těstářské, pekařské a cukrářské výrobky, výrobky obsahující obiloviny a/nebo luštěniny a směsi z nich, výrobky z mouky, kukuřice, jemné a trvanlivé pečivo; (43) služby kaváren a podniků rychlého občerstvení, zajišťování stravování a nápojů v restauracích a barech, příprava a poskytování stravování a nápojů pro okamžitou spotřebu.

Třídy výrobků a služeb:
29, 30, 43

(730) **DAVIDOTECA s.r.o.**, Korunní 2569/108, Praha 10, Vinohrady, 10100, CZ

(210) **O-584659**
(220) 17.03.2023
(320) 17.03.2023
(540)



(593) Obrazová
(511) (9) fotovoltaická zařízení pro výrobu elektřiny, fotoelektrické přístroje a zařízení pro výrobu elektřiny ze sluneční energie, fotovoltaické solární moduly, fotovoltaické přístroje na přeměnu slunečního záření na elektrickou energii; (37) instalace a údržba fotovoltaických zařízení, instalace fotovoltaických článků a modulů, údržba, opravy a obnova fotovoltaických přístrojů a zařízení; (42) konzultační, poradenské a informační služby při navrhování a vývoji v oblasti fotovoltaiky, technologické poradenství, technologické konzultace, konzultační služby v oblasti kontroly kvality, technologické projektování, navrhování a vývoj fotovoltaických systémů.

Třídy výrobků a služeb:
9, 37, 42

(591) Barevná
(730) **Zhejbal Stanislav**, Nové Hvězdlice 19, Hvězdlice, 68341, CZ

(210) **O-584669**
(220) 17.03.2023
(320) 17.03.2023
(540)



(593) Obrazová
(511) (9) nosiče informací všeho druhu kromě papírových, a to zvukové nosiče, nosiče záznamů nahrané, audio nebo audiovizuální díla, videokazety, audiokazety, hudební díla, CD disky, databáze, informace a záznamy v elektronické podobě, multimediální nebo elektronické informační katalogy, elektronická periodika; (16) papír a tiskárenské výrobky z papíru a lepenky, reklamní, propagační výrobky z papíru spadající do této třídy, etikety vyjma textilních, tiskoviny, periodické i neperiodické publikace, informační, reklamní a propagační letáky, plakáty, prospekty, pohlednice, orientační plány a mapy, průvodce, dopisní obálky, přání, kalendáře, samolepky, obtisky, vystřihovánky, omalovánky, balicí papír, visačky nikoliv textilní, poštovní známky, fotografie a polygrafické výrobky, tištěné programy divadelních představení a koncertů, tištěné přehledy kulturních pořadů; (21) reklamní a upomínkové výrobky a předměty ze skla, keramiky a porcelánu, poháry, sklenice, talíře, vázy a vázičky, těžítka, sošky, figurky, papírové

kelímky, podnosy pro rychlé občerstvení v rámci této třídy; (35) zprostředkovatelská a manažerská činnost v oblasti kultury, propagace, reklama, inzerce a služby v rámci pořádaných kulturních a společenských akcí, poskytování propagačních informací a propagačních informačních produktů všeho druhu, rozšiřování propagačních, reklamních, informačních a inzertních materiálů, sestavování a vydávání reklam, public relations, vydávání reklamních prospektů, tvorba mediální reklamy a TV reklamy, pořizování a tvorba propagačních videozáznamů; (41) organizace, pořádání a realizace divadelního festivalu, organizace a pořádání výchovně-vzdělávacích akcí, odborných kursů, besed, seminářů, konferencí a filmových projekcí, nakladatelská, vydavatelská a publikační činnost, pořizování a tvorba informačních videozáznamů ke kulturním a vzdělávacím účelům, organizace soutěžních, společenských a kulturních akcí, výchovná a zábavní činnost, hudební festivaly, přehlídky, koncerty, provozování orchestrů, setkání hudebníků, pořádání koncertů, uměleckých pořadů a vystoupení (hudebních, pěveckých a divadelních), tvorba videoklipů, vydavatelská činnost v oblasti knih, hudební tvorby, tiskovin a časopisů, pořádání veřejných produkcí, tvorba kulturních programů, nahrávání zvukových a zvukově obrazových nosičů, agenturní činnost v oblasti kultury, organizování a zabezpečování kulturních akcí všeho druhu, vydávání tiskovin ke kulturním a vzdělávacím účelům jako jsou letáky, informační listiny, periodika, katalogy, plakáty, orientační plány, mapy, průvodce a knihy, vydávání a distribuce vstupenek (zábava), vydávání programů, pozvánek, prospektů a katalogů vyjma reklamních.

Třídy výrobků a služeb:
9, 16, 21, 35, 41

(591) Barevná
(730) **Statutární město Olomouc**, Horní náměstí 583, Olomouc, 77900, CZ
(740) **Halaxová & Halaxová TETRAPAT**, Mgr. Eva Halaxová, Jinonická 804/80, Praha 5, Košíře, 15800

(210) **O-584671**
(220) 17.03.2023
(320) 17.03.2023
(540)



(593) Obrazová
(511) (9) nosiče informací všeho druhu kromě papírových, a to zvukové nosiče, nosiče záznamů nahrané, audio nebo audiovizuální díla, videokazety, audiokazety, hudební díla, CD disky, databáze, informace a záznamy v elektronické podobě, multimediální nebo elektronické informační katalogy, elektronická periodika; (16) papír a tiskárenské výrobky z papíru a lepenky, reklamní, propagační výrobky z papíru spadající do této třídy, etikety vyjma textilních, tiskoviny, periodické i neperiodické publikace, informační, reklamní a propagační letáky, plakáty, prospekty, pohlednice, orientační plány a mapy, průvodce, dopisní obálky, přání, kalendáře, samolepky, obtisky, vystřihovánky, omalovánky, balicí papír, visačky nikoliv textilní, poštovní známky, fotografie a polygrafické výrobky, tištěné programy divadelních představení a koncertů, tištěné přehledy kulturních pořadů; (21) reklamní a upomínkové výrobky a předměty ze skla, keramiky a porcelánu, poháry, sklenice, talíře, vázy a vázičky, těžítka, sošky, figurky, papírové kelímky, podnosy pro rychlé občerstvení v rámci této třídy; (35) zprostředkovatelská a manažerská činnost v oblasti kultury, propagace, reklama, inzerce a služby v rámci pořádaných kulturních a společenských akcí, poskytování propagačních informací a propagačních informačních

produktů všeho druhu, rozšiřování propagačních, reklamních, informačních a inzertních materiálů, sestavování a vydávání reklam, public relations, vydávání reklamních prospektů, tvorba mediální reklamy a TV reklamy, pořizování a tvorba propagačních videozáznamů; (41) organizace, pořádání a realizace divadelního festivalu, organizace a pořádání výchovně-vzdělávacích akcí, odborných kursů, besed, seminářů, konferencí a filmových projekcí, nakladatelská, vydavatelská a publikační činnost, pořizování a tvorba informačních videozáznamů ke kulturním a vzdělávacím účelům, organizace soutěžních, společenských a kulturních akcí, výchovná a zábavní činnost, hudební festivaly, přehlídky, koncerty, provozování orchestrů, setkání hudebníků, pořádání koncertů, uměleckých pořadů a vystoupení (hudebních, pěveckých a divadelních), tvorba videoklipů, vydavatelská činnost v oblasti knih, hudební tvorby, tiskovin a časopisů, pořádání veřejných produkcí, tvorba kulturních programů, nahrávání zvukových a zvukově obrazových nosičů, agenturní činnost v oblasti kultury, organizování a zabezpečování kulturních akcí všeho druhu, vydávání tiskovin ke kulturním a vzdělávacím účelům jako jsou letáky, informační listiny, periodika, katalogy, plakáty, orientační plány, mapy, průvodce a knihy, vydávání a distribuce vstupenek (zábava), vydávání programů, pozvánek, prospektů a katalogů vyjma reklamních.

Třídy výrobků a služeb:

9, 16, 21, 35, 41

(591) Barevná

(730) **Statutární město Olomouc**, Horní náměstí 583, Olomouc, 77900, CZ

(740) Halaxová & Halaxová TETRAPAT, Mgr. Eva Halaxová, Jinonická 804/80, Praha 5, Košíře, 15800

(210) **O-584680**

(220) 17.03.2023

(320) 17.03.2023

(540)

H2 Alkaline Power

(592) Slovní

(511) (3) antiperspiranty a deodoranty (pro osobní použití), balzámy (jiné než pro léčebné účely), bělicí přípravky k použití v domácnosti, bělicí přípravky (odbarvovače) pro kosmetické účely, čisticí prostředky a vonné přípravky, čisticí prostředky pro domácnost, čisticí prostředky pro vozidla, depilační přípravky, depilační prostředky, hygienické přípravky jako toaletní potřeby, hydratační přípravky, funkční kosmetika, fytkosmetické přípravky, kosmetické přípravky, parfumerie, přípravky pro osobní hygienu, kosmetické přípravky pro péči o zvířata, koupelové přípravky (neléčivé), lešticí přípravky, mýdla a gely, líčidla, prací prostředky, přípravky do koupele, přípravky na čištění a leštění kůže a obuvi, přípravky na odstraňování ochlupení a holící přípravky, přípravky pro ústní hygienu (neléčivé), přípravky pro péči o vlasy, vonné oleje a aromatické výtahy, vonné přípravky pro domácnost; (5) adstringenty pro lékařské účely, algicidy, antibakteriální gely, antibakteriální a dezinfekční přípravky, antivirové přípravky, antitoxiny, antiseptika, antiseptické přípravky pro péči o tělo, antioxidanty, antiparazitika, antioxidanty pro dietetické účely, antioxidační doplňky, antimikrobiální přípravky pro dermatologické použití, antibiotika, antibiotické doplňky stravy pro zvířata, bakteriální látky, biocidy, dezinfekční prostředky k veterinárnímu použití, dezinfekční a antiseptické přípravky, deodoranty do automobilů, deodoranty (jiné než pro lidskou potřebu nebo potřebu zvířat), diagnostické přípravky a materiály, farmaceutické přípravky a přírodní léčiva, fungicidy, imunostimulanty, hygienické přípravky a výrobky, herbicidy, germicidy, insekticidy, koupelové přípravky k ošetření zvířat, koupelové přípravky pro léčebné účely, léčebná a dezinfekční mýdla a antiseptické čisticí přípravky, medikované krmivo pro zvířata, nutraceutika pro zvířata, nutraceutika pro lidi, nutraceutika jako dietní doplňky, nutraceutické přípravky pro terapeutické nebo lékařské účely, nápojové směsi jako dietní doplňky, nápojové směsi v prášku jako doplňky výživy, nápoje upravené pro lékařské účely, nápoje pro kojence, multivitaminové přípravky, minerální vody pro léčebné účely, minerální přípravky a látky pro lékařské použití, minerální potravinové doplňky, minerální doplňky stravy, minerální doplňky krmiva hospodářských zvířat, minerální dietní doplňky pro lidi, mikrobiocidy, obvazy, obvazový materiál a aplikátory léčebných přípravků, potravní doplňky pro zvířata, potravní doplňky a dietetické přípravky k léčebným účelům, potraviny pro batolata, pevný kyslík k lékařskému použití, pevné plyny k léčebným účelům, peroxid vodíku pro lékařské účely, přípravky na dezodoraci a čištění vzduchu, přípravky proti rostlinným a živočišným škůdcům, veterinární léčiva, vitaminové a minerální doplňky, vitaminové a minerální přípravky, dentální přípravky a výrobky zařazené v této třídě a léčebné zubní pasty, doplňky výživy, kojenecké výživa, výživové doplňky do krmiva hospodářských zvířat, výživové doplňky pro veterinářské účely,

výživové doplňky ve formě nápojů, výživové nápojové směsi pro použití jako náhrady jídla, nutriční přípravky, dietetické doplňky pro sportovce, dietetické látky pro léčebné účely, dietetické nápoje pro léčebné účely, dietetické potraviny pro léčebné účely, plyny pro léčebné účely; (32) voda se zvýšenou výživnou hodnotou, džusy, nápoje na bázi ořechů a sóji, pivo a pivovarnické výrobky (nápoje), ochucené syčené nápoje, nealkoholické nápoje, přípravky pro výrobu nápojů, vody, voda obohacená o minerály (nápoje), tablety k přípravě šumivých nápojů, soda, smoothies (nealkoholické ovocné koktejly), sirupy do nápojů, nealkoholické nápoje obohacené vitaminy a minerálními solemi, nutričně obohacené nápoje, odalkoholizované nápoje, ovocné šťávy, prášky na přípravu nápojů, přípravky k výrobě nápojů, nápoje pro sportovce, nápoje obsahující vitaminy, mošty, minerální voda; (35) maloobchod, velkoobchod a internetový nákup a prodej nealkoholických nápojů, chemikálií pro použití v zemědělství, chemikálií pro použití v zahradnictví, čajů, výrobků obsahujících molekulární vodík, farmak a veterinárních přípravků, sanitárních přípravků, léčebných a dietetických přípravků, čisticích prostředků a potřeb, parfumerie a parfumerie, generátorů vodíku a/nebo kyslíku, ionizátorů, krmiv pro zvířata, lékařských přístrojů, předmětů sloužících k hygieně lidí, předmětů sloužících k úpravě vzhledu zvířat, předmětů sloužících k hygieně zvířat, přípravků na výrobu nápojů, přípravků pro péči o zvířata, výživových doplňků, potravin, organizace a management při poskytování obchodních motivačních a věrnostních programů, organizace, obsluha a sledování poskytovaných věrnostních programů pro zákazníky, organizace poskytování zákaznických věrnostních programů pro komerční, propagační nebo reklamní účely, poskytování věrnostních, pobídkových a bonusových programů ke komerčním, propagačním a reklamním účelům, věrnostní zákaznické služby ke komerčním, propagačním a/nebo reklamním účelům, správa zákaznických věrnostních, motivačních nebo propagačních programů, řízení věrnostních programů zahrnující slevy nebo pobídky, podpora prodeje prostřednictvím zákaznických věrnostních programů, organizace, provozování a kontrola prodeje a propagačních motivačních programů, vedení motivačních programů pro zaměstnance, analýza reakcí zákazníků, event marketing (získávání zákazníků pořádáním akcí), obchodní informace a poradenství pro zákazníky (zákaznická poradna), poskytování informací zákazníkům o výrobku, poskytování zákaznických informací o produktech prostřednictvím internetu, služby zákaznického klubu pro komerční, propagační a/nebo reklamní účely, obchodní asistence týkající se franchisingu, obchodně reklamní služby týkající se franchisingu, obchodní poradenské služby, týkající se franchisingu, poradenství v oblasti obchodního managementu vztahující se k franchisingu, administrativní podpora a zpracování dat (služby), analýza reakce na reklamu a výzkum trhu, konzultační a poradenské služby a pomoc v oblasti reklamní, , management a konzultace v oblasti obchodních postupů, management lidských zdrojů, merchandising, obchodní poradenské služby ohledně zakládání franšíz, obchodní konzultační a poradenské služby, obchodní informace a poradenství pro spotřebitele při výběru výrobků a služeb, obchodní analýzy, obchodní informační služby a průzkumy trhu, plánování marketingových strategií, plánování a vedení obchodních trhů, výstav a prezentací k ekonomickým a reklamním účelům, organizace a řízení prezentací výrobků, pomoc v obchodní a podnikatelské činnosti, management a administrativní služby, poradenské služby vztahující se k propagaci prodeje, prezentace výrobků v komunikačních médiích pro účely maloobchodu, reklamní, marketingové a propagační služby, rozšiřování reklamních marketingových a propagačních materiálů, služby předvádění výrobků a vystavování zboží, služby obchodních výstav a veletrhů, služby vztahů s veřejností (public relations), správa věrnostních programů na základě nákupních kuponů, účetnictví, vedení účetních knih a revize účtů (audity), předváděcí obchodní a reklamní akce a výstavy, pořádání předváděcích akcí pro obchodní účely, marketing, cílený marketing, internetový marketing, propagace a prezentace eventů prostřednictvím webových stránek eventů, propagace a prezentace eventů prostřednictvím propagace v síti internet a sociálních sítích, on-line služba pro marketing obchodních sítí a franšíz zajišťující dodržování korporátní identity, pravidel franchizy, optimalizaci marketingu sítě, zjednodušení práce uživateli pomocí aplikační podpory pro interní procesy a efektivitu na základě reportingu, správ dat pro obchodní síť, služby on-line platformy pro propojování obchodních kontaktů, zprostředkování obchodních kontaktů a provádění obchodních operací; (40) zakázková výroba léků, lékařských výrobků, dietních potravin a potravních doplňků pro druhé, zpracování léčivých nebo kosmetických materiálů, zpracování biofarmaceutických, farmaceutických, kosmetických nebo chemických materiálů pro druhé, zpracování surovin pro výrobu farmaceutických, kosmetických, průmyslových výrobků nebo výrobků pro domácnost, přeměna chemických výrobků, zpracování chemických a petrochemických výrobků, zakázková

výroba farmaceutických, kosmetických, průmyslových výrobků, zakázková výroba výrobků pro domácnost, pečujících výrobků, kosmetických přípravků a líčidel, zakázková výroba farmaceutických nebo parafarmaceutických výrobků v galenických formách všeho druhu, zakázková výroba farmaceutických účinných látek, zpracování farmaceutických účinných látek pro účely výroby léků, zakázková výroba léků na bázi farmaceutických účinných látek; (44) alternativní medicína, aromaterapie, bylinkářství (pěstování), chiropraxe, estetické služby, farmaceutické služby, farmaceutické poradenství, fyzioterapie, genetické poradenství, hodnocení kontroly hmotnosti, holistická psychoterapie, hubení plevele, hubení škůdců pro zemědělství, zahradnictví a lesnictví a poskytování informací vztahujících se k nim, hydroterapie, hygienická a kosmetická péče, hygienická a kosmetická péče o zvířata, konzultační služby týkající se lékařské zdravotní péče, kosmetické péče, výživy a péče o zdraví, lázeňské služby, lékařská analýza, lékařská vyšetření, lékařské informace, lékařské služby, paliativní péče, odborné poradenství se zaměřením na zdraví, poradenství ve vztahu k používání nechemického ošetřování pro udržitelné zemědělství a zahradnictví, poskytování informací o potravinových doplňcích a výživě, pronájem vybavení k péči o osobní hygienu a krásu, pronájem zařízení k péči o lidské zdraví, psychoterapie, salóny krásy, sanatoria, sauny (služby), služby péče o zdraví zvířat, služby péče o vzhled a čistotu zvířat, služby péče o hygienu a krásu, služby péče o duševní zdraví, služby zdravotní péče, služby zubního lékařství, solária (služby), služby zahradní architektury, turecké lázně (poskytování služeb), terapeutické služby, telemedicina, zemědělské služby, služby akvakultury, zahradnické a lesnické služby, odborné poradenství v oblasti výživy, poradenství v oblasti diety a výživy, poradenství vztahující se k výživě zvířat, služby kyslíkového baru, dietetické služby, dietetické konzultační služby (lékařské), plánování a kontrola diet, služby poskytované dietetikem, zotavovny, péče o hygienu a krásu zvířat, služby v oblasti poskytování lékařských informací, poskytování lékařských informací za pomoci webových stránek, digitálních médií a databází, konzultační služby v oboru léčiv, poskytování informací týkajících se dietních a výživových doplňků, zdravotní poradenství, poradenství v oblasti stravování (výživy), farmaceutické poradenství a poradenské služby v souvislosti se zjišťováním individuální farmaceutické a kosmetické potřeby, příprava receptů lékárníky, příprava a výdej léků, lékařské analýzy, informační služby v oblasti veterinárního farmaceutického průmyslu, veterinární nemocnice, veterinární služby, veterinární stomatology, služby v oblasti veterinární chirurgie, služby sportovní medicíny.

Třídy výrobků a služeb:

3, 5, 32, 35, 40, 44

(730) **H2 Pharm s.r.o.**, Muglinovská 154/73, Ostrava, Muglinov, 71200, CZ

(740) Chytilová & spol., patentová kancelář, s.r.o., Nad spádem 641/20, Praha 4, Podolí, 14700

(210) **O-584681**

(220) 17.03.2023

(320) 17.03.2023

(540)

H2 Slim and Fit

(592) Slovní

(511) (3) antiperspiranty a deodoranty (pro osobní použití), balzámy (jiné než pro léčebné účely), bělicí přípravky k použití v domácnosti, bělicí přípravky (odbarvovače) pro kosmetické účely, čisticí prostředky a vonné přípravky, čisticí prostředky pro domácnost, čisticí prostředky pro vozidla, depilační přípravky, depilační prostředky, hygienické přípravky jako toaletní potřeby, hydratační přípravky, funkční kosmetika, fytokosmetické přípravky, kosmetické přípravky, parfumerie, přípravky pro osobní hygienu, kosmetické přípravky pro péči o zvířata, koupelové přípravky (neléčivé), lešticí přípravky, mýdla a gely, líčidla, prací prostředky, přípravky do koupele, přípravky na čištění a leštění kůže a obuvi, přípravky na odstraňování ochlupení a holicí přípravky, přípravky pro ústní hygienu (neléčivé), přípravky pro péči o vlasy, vonné oleje a aromatické výtažky, vonné přípravky pro domácnost; (5) adstringenty pro lékařské účely, algicidy, antibakteriální gely, antibakteriální a dezinfekční přípravky, antivirové přípravky, antitoxiny, antiseptika, antiseptické přípravky pro péči o tělo, antioxidanty, antiparazitika, antioxidanty pro dietetické účely, antioxidační doplňky, antimikrobiální přípravky pro dermatologické použití, antibiotika, antibiotické doplňky stravy pro zvířata, bakteriální látky, biocidy, dezinfekční prostředky k veterinárnímu použití, dezinfekční a antiseptické přípravky, deodoranty do automobilů, deodoranty (jiné než pro lidskou potřebu nebo potřebu zvířat), diagnostické přípravky a materiály, farmaceutické přípravky a přírodní léčiva, fungicidy, imunostimulanty, hygienické přípravky a výrobky, herbicidy, germicidy,

insekticidy, koupelové přípravky k ošetření zvířat, koupelové přípravky pro léčebné účely, léčebná a dezinfekční mýdla a antiseptické čisticí přípravky, medikované krmivo pro zvířata, nutraceutika pro zvířata, nutraceutika pro lidi, nutraceutika jako dietní doplňky, nutraceutické přípravky pro terapeutické nebo lékařské účely, nápojové směsi jako dietní doplňky, nápojové směsi v prášku jako doplňky výživy, nápoje upravené pro lékařské účely, nápoje pro kojence, multivitaminové přípravky, minerální vody pro léčebné účely, minerální přípravky a látky pro lékařské použití, minerální potravinové doplňky, minerální doplňky stravy, minerální doplňky krmiva hospodářských zvířat, minerální dietní doplňky pro lidi, mikrobicidy, obvazy, obvazový materiál a aplikátory léčebných přípravků, potravní doplňky pro zvířata, potravní doplňky a dietetické přípravky k léčebným účelům, potraviny pro batolata, pevný kyslík k lékařskému použití, pevné plyny k léčebným účelům, peroxid vodíku pro lékařské účely, přípravky na dezodoraci a čištění vzduchu, přípravky proti rostlinným a živočišným škůdcům, veterinární léčiva, vitaminové a minerální doplňky, vitaminové a minerální přípravky, dentální přípravky a výrobky zařazené v této třídě a léčebné zubní pasty, doplňky výživy, kojenecká výživa, výživové doplňky do krmiva hospodářských zvířat, výživové doplňky pro veterinářské účely, výživové doplňky ve formě nápojů, výživové nápojové směsi pro použití jako náhrady jídla, nutriční přípravky, dietetické doplňky pro sportovce, dietetické potraviny pro léčebné účely, dietetické nápoje pro léčebné účely, dietetické potraviny pro léčebné účely, plyny pro léčebné účely, doplňky stravy pro redukci a/nebo kontrolu hmotnosti; (32) voda se zvýšenou výživnou hodnotou, džusy, nápoje na bázi ořechů a sóji, pivo a pivovarnické výrobky (nápoje), ochucené sycené nápoje, nealkoholické nápoje, přípravky pro výrobu nápojů, vody, voda obohacená o minerály (nápoje), tablety k přípravě šumivých nápojů, soda, smoothies (nealkoholické ovocné koktejly), sirupy do nápojů, nealkoholické nápoje obohacené vitaminy a minerálními solemi, nutričně obohacené nápoje, odalkoholizované nápoje, ovocné šťávy, prášky na přípravu nápojů, přípravky k výrobě nápojů, nápoje pro sportovce, nápoje obsahující vitamíny, mošty, minerální voda; (35) maloobchod, velkoobchod a internetový nákup a prodej nealkoholických nápojů, chemikálií pro použití v zemědělství, chemikálií pro použití v zahradnictví, čajů, výrobků obsahujících molekulární vodík, farmak a veterinárních přípravků, sanitárních přípravků, léčebných a dietetických přípravků, čisticích prostředků a potřeb, kosmetiky a parfumerie, generátorů vodíku a/nebo kyslíku, ionizátorů, krmiv pro zvířata, lékařských přístrojů, předmětů sloužících k hygieně lidí, předmětů sloužících k úpravě vzhledu zvířat, předmětů sloužících k hygieně zvířat, přípravků na výrobu nápojů, přípravků pro péči o zvířata, výživových doplňků, potravin, organizace a management při poskytování obchodních motivačních a věrnostních programů, organizace, obsluha a sledování poskytovaných věrnostních programů pro zákazníky, organizace poskytování zákaznických věrnostních programů pro komerční, propagační nebo reklamní účely, poskytování věrnostních, pobídkových a bonusových programů ke komerčním, propagačním a reklamním účelům, věrnostní zákaznické služby ke komerčním, propagačním a/nebo reklamním účelům, správa zákaznických věrnostních, motivačních nebo propagačních programů, řízení věrnostních programů zahrnující slevy nebo pobídky, podpora prodeje prostřednictvím zákaznických věrnostních programů, organizace, provozování a kontrola prodeje a propagačních motivačních programů, vedení motivačních programů pro zaměstnance, analýza reakcí zákazníků, event marketing (získávání zákazníků pořádáním akcí), obchodní informace a poradenství pro zákazníky (zákaznická poradna), poskytování informací zákazníkům o výrobku, poskytování zákaznických informací o produktech prostřednictvím internetu, služby zákaznického klubu pro komerční, propagační a/nebo reklamní účely, obchodní asistence týkající se franchisingu, obchodně reklamní služby týkající se franchisingu, obchodní poradenské služby, týkající se franchisingu, poradenství v oblasti obchodního managementu vztahující se k franchisingu, administrativní podpora a zpracování dat (služby), analýza reakce na reklamu a výzkumu trhu, konzultační a poradenské služby a pomoc v oblasti reklamní, management a konzultace v oblasti obchodních postupů, management lidských zdrojů, merchandising, obchodní poradenské služby ohledně zakládání franšíz, obchodní konzultační a poradenské služby, obchodní informace a poradenství pro spotřebitele při výběru výrobků a služeb, obchodní analýzy, obchodní informační služby a průzkumy trhu, plánování marketingových strategií, plánování a vedení obchodních trhů, výstav a prezentací k ekonomickým a reklamním účelům, organizace a řízení prezentací výrobků, pomoc v obchodní a podnikatelské činnosti, management a administrativní služby, poradenské služby vztahující se k propagaci prodeje, prezentace výrobků v komunikačních médiích pro účely maloobchodu, reklamní, marketingové a propagační služby, rozšiřování reklamních marketingových a propagačních materiálů, služby předvádění výrobků a vystavování zboží, služby obchodních výstav a veletrhů, služby

vztahů s veřejností (public relations), správa věrnostních programů na základě nákupních kuponů, účetnictví, vedení účetních knih a revize účtů (audity), předváděcí obchodní a reklamní akce a výstavy, pořádání předváděcích akcí pro obchodní účely, marketing, cílený marketing, internetový marketing, propagace a prezentace eventů prostřednictvím webových stránek eventů, propagace na sociálních sítích, automatizované propagace v síti internet a sociálních sítích, on-line služba pro marketing obchodních sítí a franšíz zajišťující dodržování korporátní identity, pravidel franchizy, optimalizaci marketingu sítě, zjednodušení práce uživateli pomocí aplikační podpory pro interní procesy a efektivitu na základě reportingu, správ dat pro obchodní sítě, služby on-line platformy pro propojování obchodních kontaktů, zprostředkování obchodních kontaktů a provádění obchodních operací; (40) zakázková výroba léků, lékařských výrobků, dietních potravin a potravních doplňků pro druhé, zpracování léčivých nebo kosmetických materiálů, zpracování biofarmaceutických, farmaceutických, kosmetických nebo chemických materiálů pro druhé, zpracování surovin pro výrobu farmaceutických, kosmetických, průmyslových výrobků nebo výrobků pro domácnost, přeměna chemických výrobků, zpracování chemických a petrochemických výrobků, zakázková výroba farmaceutických, kosmetických, průmyslových výrobků, zakázková výroba výrobků pro domácnost, pečujících výrobků, kosmetických přípravků a líčidel, zakázková výroba farmaceutických nebo parafarmaceutických výrobků v galenických formách všeho druhu, zakázková výroba farmaceutických účinných látek, zpracování farmaceutických účinných látek pro účely výroby léků, zakázková výroba léků na bázi farmaceutických účinných látek; (44) alternativní medicína, aromaterapie, bylinkářství (pěstování), chiropraxe, estetické služby, farmaceutické služby, farmaceutické poradenství, fyzioterapie, genetické poradenství, hodnocení kontroly hmotností, holistická psychoterapie, hubení plevele, hubení škůdců pro zemědělství, zahradnictví a lesnictví a poskytování informací vztahujících se k nim, hydroterapie, hygienická a kosmetická péče, hygienická a kosmetická péče o zvířata, konzultační služby týkající se lékařské zdravotní péče, kosmetické péče, výživy a péče o zdraví, lázeňské služby, lékařská analýza, lékařská vyšetření, lékařské informace, lékařské služby, paliativní péče, odborné poradenství se zaměřením na zdraví, poradenství ve vztahu k používání nechemického ošetřování pro udržitelné zemědělství a zahradnictví, poskytování informací o potravinových doplncích a výživě, pronájem vybavení k péči o osobní hygienu a krásu, pronájem zařízení k péči o lidské zdraví, psychoterapie, salóny krásy, sanatoria, sauny (služby), služby péče o zdraví zvířat, služby péče o vzhled a čistotu zvířat, služby péče o hygienu a krásu, služby péče o duševní zdraví, služby zdravotní péče, služby zubního lékařství, solária (služby), služby zahradní architektury, turecké lázně (poskytování služeb), terapeutické služby, telemedicina, zemědělské služby, služby akvakultury, zahradnické a lesnické služby, odborné poradenství v oblasti výživy, poradenství v oblasti diety a výživy, poradenství vztahující se k výživě zvířat, služby kyslíkového baru, dietetické služby, dietetické konzultační služby (lékařské), plánování a kontrola diet, služby poskytované dietetikem, zotavovny, péče o hygienu a krásu zvířat, služby v oblasti poskytování lékařských informací, poskytování lékařských informací za pomoci webových stránek, digitálních médií a databází, konzultační služby v oboru léčiv, poskytování informací týkajících se dietních a výživových doplňků, zdravotní poradenství, poradenství v oblasti stravování (výživy), farmaceutické poradenství a poradenské služby v souvislosti se zjišťováním individuální farmaceutické a kosmetické potřeby, příprava receptů lékárníky, příprava a výdej léků, lékařské analýzy, informační služby v oblasti veterinárního farmaceutického průmyslu, veterinární nemocnice, veterinární služby, veterinární stomatology, služby v oblasti veterinární chirurgie, služby sportovní medicíny.

Třídy výrobků a služeb:

3, 5, 32, 35, 40, 44

(730) **H2 Pharm s.r.o.**, Muglinovská 154/73, Ostrava, Muglinov, 71200, CZ

(740) Chytilová & spol., patentová kancelář, s.r.o., Nad spádem 641/20, Praha 4, Podolí, 14700

(210) **O-584684**

(220) 17.03.2023

(320) 17.03.2023

(540)

H2 Beer

(592) Slovní

(511) (9) kódované, magnetické, optické nebo chytré karty, včetně bezkontaktních karet (využívajících vysokofrekvenční identifikaci), které představují věrnostní karty, pobídkové karty, prémiové karty, dárkové karty a klubové karty, jež lze používat pro nákup zboží, počítačový aplikační

software pro mobilní telefony a mobilní zařízení, jmenovitě, software umožňující zákazníkům přistupovat ke svým profilům věrnostního programu a k prostředkům na souvisejících účtech a umožňující jim monitorovat a spravovat tyto profily a prostředky a dále jim umožňující platit za nákupy pomocí mobilních zařízení a přistupovat k informacím o menu a informacím o poloze provozoven, počítačový software používaný pro vytváření, stahování, přenášání, přijímání, editování, získávání, kódování, dekódování, hraní, ukládání a organizování zvukových dat, kryty a pouzdra pro mobilní telefony a osobní elektronická zařízení, šňůrky na mobilní telefony, dekorativní ozdoby pro mobilní telefony, jmenovitě uzávěry proti prachu, obaly na pouzdra mobilních telefonů, pouzdra pro mobilní telefony, šňůrky k zavěšení telefonů, řemínky a ozdoby na řetízky pro telefony, pouzdra na magneticky kódované dárkové karty, magneticky kódované dárkové karty, podložky pod myš; (11) chladicí a mrazicí přístroje, klimatizační skříně na nápoje, výčepní zařízení pro nápoje, výčepní zařízení pro pivo; (16) blahopřání, kalendáře, obaly na lahve z papíru nebo lepenky, papírové bannery, podtácky pod nápojové sklenice z papíru, stolní papírové ubrusy, papírové ubrusy, podložky pod nádoby z papíru, papírové podtácky pod pivní sklenice, podtácky z papíru nebo lepenky, prospekty, papírová prostírání, etikety nikoli textilní, věrnostní karty z papíru, časopisy a jiná periodika, vzdělávací publikace, brožury, fotografie, letáky, plakáty, vizitky, fotoalba a alba pro sběratele, kancelářské potřeby (kromě nábytku), instruktážní příručky pro účely výuky, knihy, papír a lepenka, papírnické zboží a učební pomůcky (s výjimkou přístrojů), příručky (knihy), psací potřeby a razítka, pytle a balicí a obalové materiály a materiály pro skladování z papíru, lepenky nebo z plastů zařazené v této třídě, školní potřeby, tiskoviny, umělecké předměty a figuríny z papíru a lepenky a architektonické modely, vyučovací pomůcky a potřeby (s výjimkou přístrojů), tištěné publikace, propagační publikace; (21) džbány, hrnky, jídelní soupravy (nádoby), karafy, korbele, lahve, nádoby, nádoby na led, nádoby na pití, nádoby na pivo, otvíráky na lahve (elektrické i neelektrické), papírové nebo plastové kelímky, podtácky (kromě papírových nebo látkových), prostírání (kromě papírových nebo textilních), sklenice (nádoby), sklenice (nádoby na pití), stojánky na jídelní lístky, stojánky na ubrusy (stolování), sklenice na pivo, džbány na pivo; (32) piva, pivovarnické výrobky (nápoje), pivo s nízkým obsahem alkoholu, nealkoholické pivo, imitace piva, pivní mladina, výtažky z chmelu pro výrobu piva, nealkoholické nápoje, nápoje na bázi piva, nápoje s příchutí piva; (35) maloobchod, velkoobchod, zásilková a internetový obchod s těmito výrobky: software, aplikace, telekomunikační zařízení a jejich příslušenství, věrnostní, pobídkové a slevové karty elektronické i papírové, papírenské zboží, tiskoviny, knihy, obaly, školní potřeby, papírnické zboží, stolní prádlo, nádoby, papírové nebo plastové kelímky a tácky, kuchyňské potřeby, sklenice, nádoby, oděvy, obuv, oděvní galanterie, pokrývky hlavy, nápoje alkoholické, nápoje nealkoholické, nápoje dealkoholizované, deštníky, slunečníky, stínící technika, nábytek, pivní sety, chladicí zařízení, výčepní zařízení, bary, sudy, kegy, barové a restaurační vybavení, party stany, příslušenství pro čepování nápojů, organizace a management při poskytování obchodních motivačních a věrnostních programů, organizace, obsluha a sledování poskytovaných věrnostních programů pro zákazníky, organizace poskytované zákaznických věrnostních programů pro komerční, propagační nebo reklamní účely, poskytování věrnostních, pobídkových a bonusových programů ke komerčním, propagačním a reklamním účelům, správa zákaznických věrnostních, motivačních nebo propagačních programů, řízení věrnostních programů zahrnující slevy nebo pobídky, podpora prodeje prostřednictvím zákaznických věrnostních programů, organizace, provozování a kontrola prodeje a propagačních motivačních programů, vedení motivačních programů pro zaměstnance, analýza reakcí zákazníků, event marketing (získávání zákazníků pořádáním akcí), obchodní informace a poradenství pro zákazníky (zákaznická poradna), poskytování informací zákazníkům o výrobku, poskytování zákaznických informací o produktech prostřednictvím internetu, služby zákaznického klubu pro komerční, propagační a/nebo reklamní účely, obchodní asistence týkající se franchisingu, obchodně reklamní služby týkající se franchisingu, obchodní poradenské služby, týkající se franchisingu, poradenství v oblasti obchodního managementu vztahující se k franchisingu; (40) vaření piva, pivovarnické služby; (43) bary, bufety, hotelové restaurační služby, jídelny, kavárny, pivnice, pizzerie, podávání alkoholických nápojů, podávání jídel a nápojů, podávání nápojů v mikropivovarech, podávání nápojů v pivnicích s vlastním pivovarem, pohostinství (služby), pořádání banketů, poskytování informací vztahujících se k restauracím, poskytování služeb zajišťujících nápoje, dočasný pronájem pokojů, hostely, hotelové a motelové služby, pronájem a půjčování nádobí, pronájem barového vybavení, pronájem kuchyňských přístrojů, služby restaurací zaměřené na zákaznické věrnostní programy, které poskytují restaurační výhody, aby odměnily vracející se zákazníky, pronájem a půjčování výčepních zařízení, nápojového skla,

nádobí, nábytku, pивních setů, sudů, barelů, keřů, stolního prádla, slunečníků a stínící techniky, barového a restauračního vybavení, párty stanů, příslušenství pro řepování nápojů.

Třídý výrobků a služeb:

9, 11, 16, 21, 32, 35, 40, 43

(730) **H2 WORLD HEALTH & BEAUTY COMPANY s.r.o.**, Muglinovská 154/73, Ostrava, Muglinov, 71200, CZ

(740) Chytilová & spol., patentová kancelář, s.r.o., Nad spádem 641/20, Praha 4, Podolí, 14700

(210) **O-584761**

(220) 22.03.2023

(320) 22.03.2023

(540)

(210) **O-584685**

(220) 17.03.2023

(320) 17.03.2023

(540)

NIKUZI

(592) Slovní

(511) (3) líčidla, kosmetické přípravky, parfumerie, přípravky pro osobní hygienu; (14) pozlacené řetízky, řetízky (šperky), šperkařské výrobky; (24) ručníky, prádlo (nikoliv osobní); (25) dámské plavky, plážové oblečení, sportovní oblečení, pánské plavky, oděvy, spodní a noční prádlo, obuv, pokrývky hlavy, části oděvů, obuvi a pokrývek hlavy.

Třídý výrobků a služeb:

3, 14, 24, 25

(730) **Uhlířová Nikola**, Kunčičky u Bašky 44, Baška, 73901, CZ

(210) **O-584740**

(220) 21.03.2023

(320) 21.03.2023

(540)



(593) Obrazová

(511) (21) hadry na řišřění, odpad bavlněný na řišřění, hadry na mytí z tkaných textilních materiálů, řišřící a řiklidové potřeby, řiklidové utěrky, prachovky, utěrky pro řišřění povrchů, univerzální utěrky, řišřící hadřičky z mikrovláken, tkané nebo pletené textilie na řišřění, jednorázové hadřičky na utírání, pomůcky pro domácnost a pro domácí použití (spadající do této řišřidy); (24) tkaniny, textilie, textilní výrobky spadající do této řišřidy a jejich náhražky, textilní filtrační materiály; (25) obuv, oděvy, kloboučnické zboží, opasky; (35) propagace systému recyklace odpadů, zprostředkování obchodu v oblasti recyklace; (39) sběr, transport a skladování odpadu, doprava, přeprava, uskladnění odpadu a recyklovatelného materiálu, sběr, shromařřování (doprava), uskladňování a skladování zboží; (40) textil (úprava a zpracování), příprava a zpracování tkaných a netkaných textilií, recyklační služby, recyklace odpadu, recyklace oděvů, recyklování textilií, zpracování odpadu a zhodnocení; (41) vzdělávací řišřinnost v oblasti ekologie, organizování, pořádaní a vedení seminářů a vzdělávacích akcí, výchovně zábavně řišřinnosti, vydávání textů, s výjimkou reklamních, výuka.

Třídý výrobků a služeb:

21, 24, 25, 35, 39, 40, 41

(591) Barevná

(730) **DIMATEX CS, spol. s r.o.**, Stará 24, Stráž nad Nisou, Svárov, 46001, CZ

(740) Shubik & Partners, Mgr. Markéta Shubik, Bělohorská 260/39, Praha 6, Břevnov, 16900

■ Dimenso

(593) Obrazová

(511) (42) služby IT, služby testování, služby ověřování a služby kontroly kvality, služby v oblasti informačních technologií, vědecké a technologické služby, návrhářství, software jako služba (SaaS), konzultační služby v oboru software jako služba (SaaS), software jako služba (SaaS) zaměřený na software pro hluboké učení, software jako služba (SaaS) zaměřený na software pro strojové učení, software jako služba (SaaS) zaměřený na software pro hluboké neuronové sítě, analýzy počítačových systémů, vývoj počítačových systémů, vzdálené monitorování počítačových systémů, integrace počítačových systémů a počítačových sítí, aktualizace paměťových bank počítačových systémů, návrh a vývoj počítačových systémů, komparativní analytické studie výkonnosti počítačových systémů, komparativní analytické studie efektivnosti počítačových systémů, monitorování provozu počítačových systémů na dálku, inženýrské služby, inženýrské služby týkající se aplikací ve velkých a středních počítačových systémech, design počítačových systémů, tvorba počítačových systémů, poradenské služby vztahující se k designu počítačových systémů, návrhářské služby v oblasti vývoje počítačových systémů pro zpracování informací, platforma jako služba (PaaS), platforma jako služba (PaaS) zaměřená na softwarové platformy pro přenos obrazu, audiovizuálního obsahu, video obsahu a zpráv, inženýrské práce, inženýrské práce a služby počítačem podporovaných inženýrských prací, konzultační, poradenské a informační služby v oblasti informačních technologií, služby technologického poradenství pro účely digitální transformace, technologické poradenství, technologické poradenství v oblasti produkce a používání energie, poradenství v oblasti technologického designu, odborné posudky vztahující se k technologiím, vývoj softwaru, programování a implementace softwaru, programování počítačového softwaru pro hodnocení a kalkulaci dat, navrhování a vývoj počítačového softwaru pro hodnocení a kalkulaci dat, poskytování expertních hodnocení vztahujících se k výpočetní technice, hodnocení výkonu počítačových systémů podle referenčních testovacích údajů, hodnocení výkonu zpracování dat podle referenčních testovacích údajů, hodnocení v oblasti technologie prováděné inženýry, hodnocení inženýrů v oblasti vědy, odhady inženýrů ve vědeckých oblastech, odhady v oblasti technologie prováděné inženýry, technické odhady vztahující se k designu, výzkum zaměřený na počítače, výzkum v oblasti informačních technologií, výzkum v oboru edge computingu, výzkum v oboru umělé inteligence, služby v oblasti počítačového výzkumu, výzkum vztahující se ke zpracování dat, výzkum vztahující se k telekomunikačním technikám, technický výzkum vztahující se k počítačům, technologický výzkum vztahující se k počítačům, výzkum v oblasti technologie zpracování dat, výzkum v oblasti počítačového zpracování přirozeného jazyka, výzkum v oblasti hlubokého učení (deep learning), vědecký výzkum v oboru kvantové výpočetní techniky, výzkum vztahující se k počítačové automatizaci technických procesů, výzkum vztahující se k počítačové automatizaci administrativních procesů, výzkum v oblasti softwaru, výzkum v oblasti počítačových programů, výzkum v oblasti počítačového programování, výzkum a vývoj v oblasti počítačového softwaru, výzkum, vývoj, navrhování a aktualizace počítačového softwaru, výzkum vztahující se k vývoji počítačového softwaru, poradenské služby v oblasti počítačového softwaru, výzkum vztahující se k vývoji počítačových programů a softwaru, výzkum v oblasti počítačového designu, výzkum vztahující se k vývoji počítačového hardwaru, výzkum a vývoj vztahující se

k počítačovému hardwaru, vývoj počítačového hardwaru, poradenské služby v oblasti počítačového hardwaru, výzkum v oblasti technologie prováděný inženýry, výzkum ve vědeckých oblastech poskytovaných inženýry, výzkum v oboru elektrotechniky, služby v oblasti výzkumu a vývoje, výzkum v oblasti designu, výzkum a vývoj výrobků, poradenství v oblasti zabezpečení dat, poradenství v oblasti internetového zabezpečení, služby zabezpečení, ochrany a obnovy v oblasti informačních technologií, aktualizace počítačového softwaru týkající se zabezpečení počítačů a prevence počítačových rizik, údržba počítačového softwaru v oblasti zabezpečení počítačů a prevence počítačových rizik, poradenství týkající se zabezpečení počítačů, poradenství v oblasti zabezpečení počítačů, služby zabezpečení dat (firewally), ověřovací služby pro zabezpečení počítačů, počítačové zabezpečení pro ochranu před nelegálním přístupem do sítí, počítačové programování pro zabezpečení elektronických dat.

Třídy výrobků a služeb:

42

(591) Barevná

(730) **TTC ALFA, s.r.o.**, Naskové 1100/3, Praha 5, Košíře, 15000, CZ

(210) **O-584776**

(220) 22.03.2023

(320) 22.03.2023

(540)



GOLDEN HOUSE

(593) Obrazová

(511) (14) zlato, klenoty obsahující zlato, zlato surové nebo jako polotovar, zlato tepané, mince, pamětní mince, sběratelské mince, upomínkové mince, zlaté mince, zlaté medaile, medaile, pamětní medaile, medaile potažené vzácnými kovy, medaile ze vzácných kovů, zlatý mincovní kov, stříbro a jeho slitiny, stříbro surové nebo tepané, stříbro jako polotovar, platina a její slitiny, paladium a jeho slitiny, sady mincí pro sběratelské účely; (36) finanční a investiční služby, služby v oblasti investičního poradenství; (40) zlato (pozlacování, plátování -), stříbrotepectví.

Třídy výrobků a služeb:

14, 36, 40

(730) **MoneyCoin s.r.o.**, Slavojova 579/9, Praha 2, Nusle, 12800, CZ

(740) Advokátní kancelář JUDr. Edity Lebedové, JUDr. Edita Lebedová, Špitálka 113/41, Brno, Trnitá, 60200

(210) **O-584788**

(220) 23.03.2023

(320) 23.03.2023

(540)



(593) Obrazová

(511) (9) počítačový software, stahovatelné počítačové aplikace; (35) obchodní správa licencí k výrobkům a službám jiných osob, počítačová správa zdravotnických záznamů a souborů, správa zákaznických věrnostních programů, cílený marketing, externí správa společností, marketing, marketing v rámci vydávání softwaru, profilování spotřebitele pro komerční nebo marketingové aktivity, průzkum trhu, telemarketing, vývoj marketingových konceptů, vývoj reklamních konceptů, vedení počítačové evidence, účetnictví, vedení účetnictví, obchodní řízení, asistence a administrativní v podnikatelské činnosti, zprostředkování obchodů v oblasti propojení možných soukromých investorů s podnikateli, kteří potřebují financování, provádění podnikových auditů, komerční správní služby, marketing v rámci vydávání softwaru, obchodní administrativní, poptávky, obchodní zprávy, obchodní průzkumy, komerční průzkumy, analýzy obchodních informací, sestavování informací a/nebo dat o obchodní činnosti, sestavování obchodních informací a/nebo dat, služby managementu obchodních rizik, obchodní řízení dodavatelských řetězců, shromažďování informací do počítačových databází, včetně informací souvisejících s vlastnostmi výrobku, bezpečnostní statistikou, zraněními, daty a informacemi environmentálními, meteorologickými a oceánografickými, geofyzikálními, geotechnickými a daty a informacemi ohledně ekologických rizik, poskytování informací o obchodní činnosti, poskytování obchodních informací, poradenství a/nebo statistik, sestavování a/nebo analýza statistik z obchodní činnosti, sestavování a/nebo analýza statistik zaměřených na bezpečnost výrobků, analýzy obchodních dat poskytované sestavováním a/nebo používáním statistických modelů pro analyzování obchodních informací, komerčních informací a/nebo bezpečnostních informací, analýzy obchodních dat poskytované sestavováním a/nebo používáním algoritmů pro analyzování obchodních informací, komerčních informací a/nebo bezpečnostních informací, shromažďování informací o přepravování dováženého a/nebo vyváženého zboží, analyzování informací o přepravování dováženého a/nebo vyváženého zboží, poskytování obchodních a/nebo komerčních zpráv, poskytování finančních a/nebo pojišťovacích statistik, computerizované ověření dat, srovnávací služby jakožto pomoc při řízení obchodní činnosti, srovnávání obchodních postupů, hodnocení praxe obchodních společností, jmenovitě poskytování benchmarkingových a referenčních informací ve vztahu k normám týkajícím se výkonnosti, životního prostředí, sociálního zabezpečení, etiky nebo bezpečnosti pro obchodní účely, řízené stahování výrobků z oběhu z důvodu výrobních vad, management obchodních projektů, zajišťování služeb předplatného k počítačovým serverům, databázím, webovým stránkám a zdrojům softwaru, jakékoli výše uvedené služby poskytované online z počítačové databáze informační sítě a/nebo z internetu, sestavování finančních informací, sestavování pojišťovacích informací, poskytování benchmarkingových a referenčních informací vztahujících se k fungování produktů a k environmentálním standardům, inženýrským standardům a standardům v oblasti sociálního zabezpečení nebo etiky, bezpečnosti nebo kvality, poskytování srovnávacích služeb a doporučujících informací v souvislosti s meteorologickými a oceánografickými, geofyzikálními, geotechnickými daty a informacemi a daty a informacemi ohledně ekologických rizik, poskytování benchmarkingových a referenčních informací týkajících se norem pro bezpečnost na pracovišti nebo norem pro bezpečnost dodavatelského řetězce, poradní a konzultační služby spojené s veškerými výše uvedenými službami; (36) správa finančních záležitostí, správa nemovitostí, správa bytového domu, financování, finanční hodnocení (pojištění, bankovníctví, nemovitosti), poradenství v oblasti pojištění, poskytování informací o

pojištění, uzavírání pojištění, uzavírání pojištění proti požáru, uzavírání úrazového pojištění, uzavírání zdravotního pojištění, uzavírání životního pojištění, zprostředkování pojištění, zprostředkování v oblasti nemovitostí, půjčky, služby kolektivního financování, zajištění financování stavebních projektů, služby finanční, finanční dotazování, finanční audit, finanční studie, pojišťovací služby, pojištění při námořní dopravě, jmenovitě služby v oblasti rizik a odpovědnosti týkajících se lodí a nákladu, pojišťovnické dotazování, pojišťovací průzkumy, analýza finančních informací, analýzy pojištných informací, konzultační a poradenské služby v oblasti řízení finančních rizik, finanční analýza, s ohledem na následující obory jako: daňové informace, poradenské služby zaměřené na přiznání, výpočet a/nebo vybírání zisků, poradenské služby zaměřené na přiznání, výpočet a/nebo výběr dovozních poplatků a/nebo cel, poskytování finančních a/nebo pojištných hlášení, finanční analýzy s ohledem na analyzování finančních informací a/nebo informací o pojištění při sestavování a/nebo použití statistických modelů, finanční analýzy s ohledem na analyzování finančních informací a/nebo informací o pojištění při sestavování a/nebo použití algoritmů, jakékoli výše uvedené služby poskytované online z počítačové databáze informační sítě a/nebo z internetu, poradní a konzultační služby spojené s veškerými výše uvedenými službami; (41) vyučování, vzdělávání, koučink, pořádání a vedení workshopů, pořádání školení a vzdělávacích zkoušek pro certifikační účely, školení, školení prostřednictvím simulátorů, poradenské a konzultační služby vztahující se k získávání zákonných nebo státních kvalifikací, jakékoli výše uvedené služby poskytované online z počítačové databáze informační sítě a/nebo z internetu, poradenství a konzultace související s veškerými výše uvedenými službami; (42) testovací služby, aktualizace počítačového softwaru, instalace počítačového softwaru, podpůrné služby v oblasti informačních technologií (IT), poradenství v oblasti počítačového softwaru, poskytování služeb v oblasti ověřování uživatelů prostřednictvím technologií s jediným přihlášením k on-line softwarovým aplikacím, pronájem počítačového softwaru, softwarové inženýrství pro zpracování dat, tvorba počítačového softwaru, tvorba počítačových systémů, poskytování licencí k počítačovému softwaru, udělování licencí v rámci vydávání softwaru, průmyslová kontrola, služby v oblasti technické inspekce, služby v oblasti vědecké inspekce, kontrola kvality, služby v oblasti environmentální inspekce, služby v oblasti inspekce hygieny, technická hodnocení, hodnocení kvality, vědecká hodnocení, hodnocení navrhování nebo vývoje výrobků, hodnocení v souvislosti s aplikováním průmyslových norem, služby v oblasti verifikace kvantity, služby v oblasti verifikace kvality, ověřování technických dat, služby v oblasti průmyslové analýzy, technické analýzy, vědecké analýzy, služby týkající se technických analýz, počítačové analýzy, služby ověřování, služby nedestruktivního testování, testování, inspekce, ověřování nebo analýzy podnikových systémů, systémů řízení, systémů řízení kvality, systémů environmentálního řízení, výrobních systémů, metod a postupů, včetně řízení dodavatelského řetězce, služby zajištění udržitelnosti, služby v oblasti kontroly kvality a bezpečnosti a hodnocení, audit schopnosti řízení jakosti, kalibrace (měření), vědecké a technologické služby, laboratorní služby, služby v oblasti forenzní vědy pro účely zkoumání, vědecký a průmyslový výzkum (služby), služby v oblasti zkoumání a testování týkající se koroze, řízení neporušenosti vybavení, jmenovitě kontroly, monitorování, analýzy a konzultace s cílem zajistit bezpečnost procesů a mechanickou neporušenost pro odvětví ropy a zemního plynu, veřejných sítí, infrastruktury, dopravy, práva a pojišťovnictví, služby managementu projektů, sledování životního prostředí a vyhodnocování rizik, návrhářství, služby v oblasti konstrukční bezpečnosti, návrh prostorového rozmístění areálů, provádění průzkumů, inženýrské služby, příprava technických analýz a zpráv, geologické a geotechnické služby, jakékoli výše uvedené služby poskytované online z počítačové databáze informační sítě a/nebo z internetu, služby platformy jako služby zaměřené na počítačové softwarové platformy pro použití při řízení, dosahování a ověřování norem v oblasti bezpečnosti, kvality, udržitelnosti a regulačních norem, počítačové služby ve formě softwaru jako služby, jmenovitě hostování počítačového softwaru a služeb využívajících software pro přístup k němu, jeho stahování nebo používání druhými, počítačové služby ve formě softwaru jako služby, jmenovitě on-line poskytování (z webových stránek nebo prostřednictvím internetu) softwarových zdrojů pro použití druhými, služby cloud computingu zaměřené na software pro použití při řízení, dosahování a ověřování norem v oblasti bezpečnosti, kvality, udržitelnosti a regulačních norem, poskytování dočasného použití on-line cloudového softwaru bez možnosti stažení pro použití při řízení, dosahování a ověřování norem v oblasti bezpečnosti, kvality, udržitelnosti a regulačních norem, poradenské a konzultační služby týkající se všech výše uvedených služeb; (45) služby pomoci při vedení soudních sporů, služby soudních znalců, služby týkající se ověřování dokumentů, jmenovitě ověřování identifikačního značení a certifikátů vyžadovaných pro obchod,

služby vyhodnocování rizik v oblasti zabezpečení a bezpečnosti, analyzování bezpečnosti postupů i rizik s nimi spojených s ohledem na následující obory jako: bezpečnost na pracovišti nebo navrhování a vývoj výrobků, poskytování informací a rad vztahujících se k bezpečnosti, poskytování informací a poradenství ohledně zabezpečení, poskytování právních informací a poskytování právní pomoci ve vztahu k zákonům a předpisům v následujících oborech: kvalita, bezpečnost a výkonnost, právní poradenství a konzultace, s ohledem na následující obory jako: získávání regulačních nebo státních souhlasů, audit bezpečnostních postupů dodavatelského řetězce, kontroly pracovišť z hlediska ochrany zdraví při práci a bezpečnosti při práci, služby týkající se řízení projektů, jmenovitě, poradenské služby vztahující se k ochraně zdraví a bezpečnosti, skenování kontejnerů pro bezpečnostní účely, skenování nákladu pro bezpečnostní účely, jakékoli výše uvedené služby poskytované online z počítačové databáze informační sítě a/nebo z internetu, poradenské a konzultační služby vztahující se ke všem výše uvedeným službám.

Třídy výrobků a služeb:

9, 35, 36, 41, 42, 45

(591) Barevná

(730) **Swiss management s.r.o.**, Velká Hradební 2800/54, Ústí nad Labem, Ústí nad Labem-centrum, 40001, CZ

(210) **O-584812**

(220) 24.03.2023

(320) 24.03.2023

(540)

AGROSLAM - hnojivo ze slámy / slámové hnojivo

(592) Slovní

(511) (31) sláma na mulčování, mulč ze slámy.

Třídy výrobků a služeb:

31

(730) **Gillar Karel Bc.**, č. p. 136, Hlubočec, 74769, CZ

(210) **O-584829**

(220) 24.03.2023

(320) 24.03.2023

(540)



(593) Obrazová

(511) (25) sportovní oblečení, pánské, dámské a dětské oděvy, mikiny s kapucí, sportovní mikiny s kapucí, tepláky, trička, oděvy, sportovní kalhoty, kalhoty, šortky, kalhoty (neformální), sportovní bundy, bundy, bundy prošívané, vrchní část teplákových souprav, spodní prádlo, boxerky, pokrývky hlavy, ponožky, boty, plavky, sukne, šaty, nátělníky, džíny; (35) maloobchodní služby v oblasti módních doplňků; (42) módní návrhářství, oděvní návrhářství.

Třídy výrobků a služeb:

25, 35, 42

(591) Barevná

(730) **Forster Martina**, Úvalská 610/14, Karlovy Vary, Drahovice, 36001, CZ

(210) **O-584838**
(220) 24.03.2023
(320) 24.03.2023
(540)



(593) Obrazová
(511) (35) reklamní služby v oblasti nemovitostí, inzerce komerčních nebo obytných nemovitostí; (36) služby nemovitostní (realitní služby), sdružování nemovitostí, management nemovitostí, správa nemovitostí, sdílení nemovitostí, sjednávání pronájmu nemovitostí, financování nemovitostí, sdílené vlastnictví nemovitostí, financování rozvoje nemovitostí, oceňování/odhady nemovitostí, správa portfolií nemovitostí, správa nemovitostí spojená s transakcemi nemovitostí, vyhledávání obytných nemovitostí, investice do nemovitostí, pojištění nemovitostí (realit), poradenství v oblasti nemovitostí, konzultace při koupi nemovitostí, asistence při koupi nemovitostí, management investic do nemovitostí, zprostředkování v oblasti nemovitostí, pronájem nemovitostí a nemovitěho majetku, služby spojené s nabýváním nemovitostí, makléřské služby v oblasti nemovitostí, služby v oblasti pronájmu nemovitostí, získávání nemovitostí pro třetí osoby, poskytování informací týkajících se nemovitostí, agenturní služby pro pronájem nemovitostí, finanční služby v oblasti výstavby nemovitostí, výběr dluhů souvisejících s pronájmem nemovitostí, sjednávání smluv pro pronájem obchodních nemovitostí, služby realitní kanceláře, realitní agentura, pomoc při koupi nemovitostí a finančních podílů v nich, sjednávání nájemních smluv a smluv o pronájmu nemovitostí, pronajímání kanceláří (nemovitostí), pronajímání bytů; (37) stavba nemovitostí, údržba nemovitostí, stavba komerčních nemovitostí, stavba obytných nemovitostí.

Třídy výrobků a služeb:
35, 36, 37

(730) **Cape Verde Real Estate s.r.o.**, Václavské náměstí 777/12, Praha 1, Nové Město, 11000, CZ
(740) Onheiser Miechová advokátní kancelář s.r.o., JUDr. Jan Onheiser, Betlémské náměstí 251/2, Praha 1, Staré Město, 11000

(210) **O-584839**
(220) 24.03.2023
(320) 24.03.2023
(540)

DUARGEMA

(592) Slovní
(511) (35) reklamní služby v oblasti nemovitostí, inzerce komerčních nebo obytných nemovitostí; (36) služby nemovitostní (realitní služby), sdružování nemovitostí, management nemovitostí, správa nemovitostí, sdílení nemovitostí, sjednávání pronájmu nemovitostí, financování nemovitostí, sdílené vlastnictví nemovitostí, financování rozvoje nemovitostí, oceňování/odhady nemovitostí, správa portfolií nemovitostí, správa nemovitostí spojená s transakcemi nemovitostí, vyhledávání obytných nemovitostí, investice do nemovitostí, pojištění nemovitostí (realit), poradenství v oblasti nemovitostí, konzultace při koupi nemovitostí, asistence při koupi nemovitostí, management investic do nemovitostí, zprostředkování v oblasti nemovitostí, pronájem nemovitostí a nemovitěho majetku, služby spojené s nabýváním nemovitostí, makléřské služby v

oblasti nemovitostí, služby v oblasti pronájmu nemovitostí, získávání nemovitostí pro třetí osoby, poskytování informací týkajících se nemovitostí, agenturní služby pro pronájem nemovitostí, finanční služby v oblasti výstavby nemovitostí, výběr dluhů souvisejících s pronájmem nemovitostí, sjednávání smluv pro pronájem obchodních nemovitostí, služby realitní kanceláře, realitní agentura, pomoc při koupi nemovitostí a finančních podílů v nich, sjednávání nájemních smluv a smluv o pronájmu nemovitostí, pronajímání kanceláří (nemovitostí), pronajímání bytů; (37) stavba nemovitostí, údržba nemovitostí, stavba komerčních nemovitostí, stavba obytných nemovitostí.

Třídy výrobků a služeb:
35, 36, 37

(730) **Cape Verde Real Estate s.r.o.**, Václavské náměstí 777/12, Praha 1, Nové Město, 11000, CZ
(740) Onheiser Miechová advokátní kancelář s.r.o., JUDr. Jan Onheiser, Betlémské náměstí 251/2, Praha 1, Staré Město, 11000

(210) **O-584870**
(220) 27.03.2023
(320) 27.03.2023
(540)

Plachetnice

(592) Slovní
(511) (20) figurky (sošky) z plastu; (21) sklenice, nádoby na pití a barové příslušenství, a to šejkry, neelektrické drtiče ledu, ruční otvíráky, trychtýře, nálevky, neelektrické šlehací metly, skleničky na alkohol, porcelánové stolní nádoby, nádoby z porcelánu, dekorativní porcelánové nádoby, plechové nádoby (ešusy), keramické stolní nádoby, piknikové keramické nádoby, jídelní soupravy (nádoby), skleněné stolní nádoby, nádoby ze skla, obraběčky (kuchyňské nádoby), nádoby na servírování občerstvení, čajové servisy (stolní nádoby), hliníkové nádoby na vaření, kávové servisy (stolní nádoby), zboží skleněné spadající do této třídy, zejména láhve, sklenice na pití, poháry, džbány (skleněné, keramické), cestovní láhve, nádoby z plastu pro domácnost, zboží reklamní ze skla a porcelánu (dekorativní figurky, sklenice, hrníčky), termosky na nápoje; (33) alkoholické nápoje (s výjimkou piva), alkoholické esence a výtažky.

Třídy výrobků a služeb:
20, 21, 33

(730) **Vávrová Lucie**, K Polabinám 277/15a, Hradec Králové, Roudnička, 50002, CZ

(210) **O-584900**
(220) 28.03.2023
(320) 28.03.2023
(540)



(593) Obrazová
(511) (45) právní služby.

Třídy výrobků a služeb:
45

(730) **PADĚRA & PARTNEŘI s.r.o., advokátní kancelář**, Svaté Anežky České 32, Pardubice, Pardubice-Staré Město, 53002, CZ

(210) **O-584906**

(220) 28.03.2023

(320) 28.03.2023

(540)

SU

(592) Slovní

(511) (18) kůže, imitace kůže, kožená galanterie a galanterie z imitace kůže, kožešiny a imitace kožešin; (24) bytové textilie, potahy, závěsy, ložní prádlo; (25) oděvy, obuv, kloboučnické zboží, kšiltovky, čepice.

Třídy výrobků a služeb:

18, 24, 25

(730) **Buchtová Michaela**, č. p. 217, Spešov, 67902, CZ

(740) Halaxová & Halaxová TETRAPAT, Mgr. Eva Halaxová, Jinonická 804/80, Praha 5, Košíře, 15800

(210) **O-584916**

(220) 28.03.2023

(320) 28.03.2023

(540)

 **SOLÁRNÍ CARPORT**

(593) Obrazová

(511) (6) přemístitelné konstrukce a kovové stavby, kovové pergoly; (19) nekovové konstrukce a přenosné stavební prvky, nekovové pergoly.

Třídy výrobků a služeb:

6, 19

(591) Barevná

(730) **AL Pergoly s.r.o.**, Strakonická 37, Praha 5, Lahovice, 15900, CZ

(210) **O-584917**

(220) 28.03.2023

(320) 28.03.2023

(540)

 **AL PERGOLY**

(593) Obrazová

(511) (6) přemístitelné konstrukce a kovové stavby, kovové pergoly; (19) nekovové konstrukce a přenosné stavební prvky, nekovové pergoly.

Třídy výrobků a služeb:

6, 19

(591) Barevná

(730) **AL Pergoly s.r.o.**, Strakonická 37, Praha 5, Lahovice, 15900, CZ

(210) **O-584948**

(220) 30.03.2023

(320) 30.03.2023

(540)

FORESTONES

(592) Slovní

(511) (10) ortopedické podložky, terapeutické podložky pro ortopedické účely, terapeutické cvičební desky, balanční desky pro ortopedické účely, balanční desky pro terapeutické účely, vložky pro ploché nohy, ortopedická obuv, ortopedické přístroje, ortopedické bandáže, ortopedické pásy, ortopedické potřeby, ortopedické podrážky, separátory prstů na nohou pro ortopedické účely, fyzioterapeutická zařízení, rehabilitační přístroje pro lékařské účely, speciální nábytek k lékařským účelům, fyzioterapeutické přístroje, masážní přístroje, diagnostické přístroje k lékařským účelům, přístroje a nástroje chirurgické, zubní a veterinářské, dávkovače pilulek, defibrilátory, dětské dudlíky a lahve, dialyzátory, chirurgické dlahy, elektrody pro lékařské použití, elektrokardiografy, hydrostatické postele pro lékařské účely, chirurgické nitě a šicí jehly, chirurgické svorky, chirurgické implantáty, inhalátory, inkubátory pro kojenec, kanyly, umělé končetiny, přístroje na měření krevního tlaku, lasery pro lékařské účely, naslouchátka, chirurgické nože, obvazy, operační stoly, podušky pro lékařské účely, rentgenové přístroje pro lékařské účely, zařízení pro rozbor krve, rozstříkovače pro lékařské účely, skalpely, stříkačky pro lékařské účely, ultrafialové záření pro lékařské účely, umělé údy, oči a zuby, materiál na sešívání ran; (28) 3D piškvorky (společenská hra), společenské, deskové a stolní hry, balanční cvičební desky, balanční podložky, hračky, zejména dětské hračky, maňásci, marionety, loutková divadla a divadélka, autička na hraní, automobilové modely zmenšené, balonky na hraní, bublifuk, panenky, domečky, šatičky, pokojíčky, postýlky, sací láhve pro panenky, draci létající, houpačky, hračky plyšové, hračky pohyblivé, chrastítka, káča, vlček, koloběžky, koně houpací, stavebnice a stavebnicové kostky, míče a míčky na hraní, pistole a pistolky jako hračky, hračky pro domácí zvířata, hry automatické, s výjimkou těch, které se uvádějí do chodu vhozením mince nebo těch, které jsou užívány výhradně s televizním přijímačem, hry elektronické, s výjimkou her, které jsou používány výhradně ve spojení s televizním přijímačem, dětské hračkové kruhy, loutky, zábavné stroje, divadelní a karnevalové masky, kaleidoskopy, kanadské žertíky (atrapy), žertovné předměty, konfety, kouzelnické potřeby, sportovní náčiní a nástroje, zejména rukavice pro baseball, šerm, golf, box a další sporty, lyže, lyže vodní, obaly na lyže, snowboardy, skateboardy, prkna na surfing a windsurfing, brusle lední, kolečkové i in-line, boby, sáně, činky, disky, golfové hole, gymnastické zařízení, hokejky, hráčské pátky, hůlky pro mažoretky, chrániče a ochranné vycpávky jako části sportovní výstroje, kulečnicková tága, kuželky, lukostřelecké náčiní, náboje a pistole na paintball, ploutve na plavání, puky hokejové, rakety s pružným výpletem a výplety pro tyto rakety, stoly pro stolní tenis a stolní fotbal, šipky, talíře létající, tenisové a podobné sítě, terče, biliardové (kulečnickové) koule, horolezecká výstroj, sítě na motýly, rybářské náčiní, umělé vánoční stromečky, ozdoby a stojany na vánoční stromečky s výjimkou osvětlení a cukrovinek, dřevěné hračky, kulíčkové dráhy, dřevěné houpací koně a zvířata, hrací truhly, cvičební pomůcky jako žebřiny a sportovní lavičky; (40) 3D frézování, 3D tisk na zakázku pro jiné osoby, hloubkové barvení dřeva, hlubotisk, frézování, hoblování materiálů, truhlářské služby (výroba prvků a předmětů ze dřeva na zakázku), kácení a zpracování dřeva, laminování, leštění broušením, litografický tisk, rýsování laserem, rytí, řezání materiálů, tisk, tisk vzorů, barvení látek a obuvi, zpracování, úprava a oprava plastů a kovových materiálů jako ohýbání, lepení, leštění, lisování, tváření za tepla i za studena, dělení, řezání, broušení, spojování, svařování, mechanické opracování plastových hmot, laminování, montáž materiálů na objednávku (pro třetí osoby), tónování skla, vodovzdorná impregnace látek, vodovzdorná úprava látek, zpracování a úprava materiálu, zhotovování oblečení, vycpávání a preparování zvířat, vazba tiskovin, zejména knih, zpracování kožešin a srstí, příprava a zušlechťování kožešin a srstí, vyvolávání filmů a zpracování fotografií, zmrazování ovoce, vydělávání, barvení, příprava, zpracování a povrchové zušlechťování kůží, mlynářství, zpracování kovů a jejich povrchová úprava nebo eloxování, emailování, galvanizace, fosfátování, chromování, zinkování, zušlechťování a zpracování nebo apretace textilu, vystrojování, bělení, barvení, Mercerace barvené přize.

Třídy výrobků a služeb:

10, 28, 40

(730) **Adámek Vlastimil**, Havlíčkova 29, Česká Kamenice, Horní Kamenice, 40721, CZ

(740) DANĚK & PARTNERS Advokátní a patentová kancelář, Ing. Vilém Daněk Ph.D. LL.M., patentový zástupce, Vinohradská 403/17, Praha 2, Vinohrady, 12000

(210) **O-584964**
(220) 30.03.2023
(320) 30.03.2023
(540)

(210) **O-584954**
(220) 30.03.2023
(320) 30.03.2023
(540)

monro
ČERSTVÁ KÁVA Z CELÉHO SVĚTA

(593) Obrazová
(511) (30) káva, kávové směsi, ledová káva, kávové nápoje s mlékem, ledové nápoje na bázi kávy; (35) maloobchodní prodej kávy, velkoobchodní prodej kávy, maloobchodní a velkoobchodní prodej příslušenství pro přípravu kávy, reklama, propagace; (40) zpracování potravin a nápojů, zpracování surovin pro výrobu kávy, poradenství a poskytování informací v oblasti zpracování potravin, a to kávy; (43) kavárny a kavárenské služby, poskytování jídla a nápojů, cateringové služby (poskytování jídla a nápojů, včetně kávy), poradenské služby v oblasti baristiky (služeb baristů).

Třídy výrobků a služeb:
30, 35, 40, 43

(730) **Pišová Barbora**, Merhautova 948/70, Brno, Černá Pole, 61300, CZ
(740) JUDr. PhDr. Josef Toukál Ph.D., dr.h.c., LL.M., DBA, advokát, Hradská 1660, Humpolec, 39601

(210) **O-584956**
(220) 30.03.2023
(320) 30.03.2023
(540)

PlanW

(592) Slovní
(511) (9) počítačový software vztahující se k lékařství, software jako zdravotnický prostředek, software lékařských prostředků; (10) radioterapeutické ozařovače, rentgenové simulátory, ozařovače krve a díly k nim, vše pro lékařské účely; (42) výzkum a vývoj v oblasti jaderných elektráren, v oblasti zbytkové životnosti technologických celků, v chemickém a elektrárenském průmyslu a v oblasti zdravotnické techniky pro radiační onkologii.

Třídy výrobků a služeb:
9, 10, 42

(730) **UJP PRAHA a.s.**, Nad Kamínkou 1345, Praha 5, Zbraslav, 15600, CZ
(740) Mgr. Jaroslav Topol, advokát, Na Zlatnici 301/2, Praha 4, Podolí, 14700

PlanW

(593) Obrazová
(511) (9) počítačový software vztahující se k lékařství, software jako zdravotnický prostředek, software lékařských prostředků; (10) radioterapeutické ozařovače, rentgenové simulátory, ozařovače krve a díly k nim, vše pro lékařské účely; (42) výzkum a vývoj v oblasti jaderných elektráren, v oblasti zbytkové životnosti technologických celků, v chemickém a elektrárenském průmyslu a v oblasti zdravotnické techniky pro radiační onkologii.

Třídy výrobků a služeb:
9, 10, 42

(730) **UJP PRAHA a.s.**, Nad Kamínkou 1345, Praha 5, Zbraslav, 15600, CZ
(740) Mgr. Jaroslav Topol, advokát, Na Zlatnici 301/2, Praha 4, Podolí, 14700

(210) **O-585012**
(220) 01.04.2023
(320) 01.04.2023
(540)

GRANLUPO

(592) Slovní
(511) (5) potravní doplňky pro zvířata, léčiva a veterinární přípravky a výrobky, přípravky proti rostlinným a živočišným škůdcům; (18) obojky pro domácí zvířata, oděvy pro domácí zvířata, oblečky pro domácí zvířata, vodítka na domácí zvířata, pytlíky na krmení pro zvířata, obojky pro domácí zvířata s lékařskou zprávou, obuv pro psy, pláštěnky pro psy; (28) hračky, hry a žertovné předměty; (31) krmiva a potrava pro zvířata; (35) pomoc v obchodní a podnikatelské činnosti, management a administrativní služby, maloobchodní prodej hraček, maloobchodní prodej krmiva pro zvířata, on line maloobchodní služby zaměřené na hračky; (41) vzdělávací a školící služby.

Třídy výrobků a služeb:
5, 18, 28, 31, 35, 41

(730) **Granlupo s.r.o.**, Pod Harfou 943/36, Praha 9, Vysočany, 19000, CZ

(210) **O-585026**
(220) 03.04.2023
(320) 03.04.2023
(540)

Dobrodružství v lese

(592) Slovní
(511) (9) hardware a software pro informační technologie a audiovizuální zařízení, zařízení a příslušenství na zpracování dat, platební terminály pro zprostředkování on-line plateb, software, hardware a software používaný při provozu hazardních her, software pro počítačové hry, aplikace a herní software určené k účasti sázejících na hazardních hrách, software pro jednotlivé internetové technické hry, software pro internetové živé hry a elektronické losy internetových loterií; (16) papír, lepenka, reklamní, propagační a užitkové výrobky z papíru určené pro propagaci, periodické i neperiodické publikace, tištěné informační, reklamní a propagační materiály v rámci této třídy určené pro propagaci, tiskárenské výrobky a kartonážní výrobky, a to krabice, data a databáze na papírových nosičích, psací potřeby, kalendáře, diáře, školní potřeby, sázenky, sázkové tikety, vstupenky; (28) herní zařízení a systémy, jejichž prostřednictvím jsou

provazovány hazardní hry, losy pro loterie, interaktivní dotykové terminály zajišťující provoz loterií, kurzových sázek a jiných hazardních her (herní automaty), samoobslužná koncová zařízení technických her provozovaných v hernách a kasinech, stoly živé hry (herní zařízení); (41) provoz veškerých hazardních her, včetně těch provozovaných dálkovým přístupem prostřednictvím internetu, tedy loterií, kurzových sázek, totalizátorových her, binga, technických her, živých her, tombol nebo turnajů malého rozsahu, jakožto vykonávání činností spočívajících v uskutečňování hazardních her se záměrem dosažení zisku, a to příjem sázek a vkladů do hazardní hry (služby bookmakerů), pořádání a organizování kulturních, sportovních a společenských událostí, soutěží, zábavních služeb v souvislosti s elektronickým sportem, předprodej a prodej vstupenek, organizování a pořádání vzdělávacích akcí, provozování sportovních zařízení.

Třídy výrobků a služeb:
9, 16, 28, 41

- (730) **SAZKA a.s.**, Evropská 866/69, Praha 6, Vokovice, 16000, CZ
(740) Halaxová & Halaxová TETRAPAT, Mgr. Eva Halaxová, Jinonická 804/80, Praha 5, Košíře, 15800

- (210) **O-585039**
(220) 03.04.2023
(320) 03.04.2023
(540)

etica for planet

- (592) Slovní
(511) (14) šperky; (25) oděvy; (26) nášivky [textilní galanterie].

Třídy výrobků a služeb:
14, 25, 26

- (730) **EticVeg s.r.o.**, Nad Panenskou 991/6, Praha 6, Střešovice, 16900, CZ

- (210) **O-585053**
(220) 04.04.2023
(320) 04.04.2023
(540)



- (593) Obrazová
(511) (9) zástrčky, zásuvky (elektrické), spojky elektrického vedení, konektory, vypínače světla, ovladače a regulační přístroje, odbočné krabice [elektrotechnika], stmívače, kabely s konektory, dotykové vypínače, elektrické regulátory osvětlení, elektrické spojky, svorky, elektrické svorkovnice, elektrické vypínače a spínače, elektronické spínače citlivé na dotek, napájecí zdroje pro LED, spojovací skříňky (elektrotechnika), ovládací moduly (elektrické nebo elektronické -), elektrická ovládací zařízení, elektronická ovládací zařízení, přístroje k ovládnutí osvětlení, elektronická čidla; (11) doplňky osvětlení, elektrická osvětlení, elektrická svítidla, elektroluminiscenční diody (LED), světelné přístroje a zařízení, lampy LED, LED svítidla, LED žárovky, nástěnné osvětlení, příslušenství elektrického osvětlení, příslušenství k osvětlení, sady svítidel, světelné lišty, elektrické světelné zdroje (žárovky, zářivky), LED pásy; (35) maloobchodní služby v oblasti domácích elektronických zařízení, maloobchodní služby v oblasti domácích elektrických zařízení, maloobchodní prodej světla, velkoobchodní prodej světla.

Třídy výrobků a služeb:
9, 11, 35

- (591) Barevná
(730) **Luxtar, s.r.o.**, Sousedská 637, Orlová, Lutyně, 73514, CZ

- (210) **O-585063**
(220) 05.04.2023
(320) 05.04.2023
(540)



- (593) Obrazová
(511) (31) zemědělské a vodní plodiny, zahradnické a lesní produkty, živá zvířata a živé organismy k chovným účelům.

Třídy výrobků a služeb:
31

- (591) Barevná
(730) **Farma Nezbedovi s.r.o.**, Kojovice 10, Kropáčova Vrutice, 29479, CZ

- (210) **O-585075**
(220) 05.04.2023
(320) 05.04.2023
(540)

MATYS

- (593) Obrazová
(511) (9) nosiče zvukových záznamů, nahrané počítačové programy, videopásky, kompaktní disky [audio-video], počítačový software (nahráný), videokazety, stahovatelné elektronické publikace, počítačové programy [stahovatelné], stahovatelné počítačové aplikace, nosiče na ukládání dat, nahrané nosiče dat k použití s počítači, počítačový software; (16) potřeby pro vazbu knih, papír a lepenka, tiskoviny, reklamní tabule z papíru nebo lepenky, noviny, periodika, brožury, katalogy, tiskařské rámy, barevné litografie, obaly [papírnické zboží], balicí papír, galvanotypy, tištěné publikace, manuály [návody], papírnické zboží, obalové fólie z plastických hmot, prospekty, časopisy [periodika], zařízení a stroje na vazbu knih

[kancelářské vybavení], výplňové balicí materiály z papíru nebo lepenky, knižní desky, knihy; (35) šíření reklamních materiálů, poradenství v oblasti řízení a organizace podniku, aktualizace reklamních materiálů, obchodní průzkum, poradenství v oblasti organizace podniku, vydávání reklamních textů, propagace, poradenské služby pro obchodní vedení, obchodní konzultační služby, pořádání výstav pro obchodní či reklamní účely, informační služby vztahující se k podnikům, pořádání veletrhů, grafická úprava pro reklamní účely, marketing, zprostředkovatelské obchodní služby, poradenství v oblasti komunikační strategie při styku s veřejností, poradenství v oblasti komunikační strategie v reklamě, obchodní zprostředkovatelské služby v souvislosti s navazováním kontaktů mezi nejrůznějšími odborníky a klienty, pořádání a vedení komerčních akcí, řízení obchodní činnosti a obchodní administrativa, distribuce propagačního materiálu, distribuce propagačního materiálu, distribuce propagačního materiálu; (36) služby v oblasti nemovitostí, pronájem nemovitostí, služby realitní kanceláře, zprostředkování v oblasti nemovitostí, správa nemovitostí; (39) přeprava, doručování zpráv, doručování novin, dodávka zboží poštou, přeprava knih; (40) vazba knih, tisk fotografií, hlubotisk, tisk, ofsetový tisk, sitotisk, dokončovací tiskařské práce (vazba), dokončovací tiskařské práce (řezání), dokončovací tiskařské práce (skládání), reprodukce fotografií, knihtisk, dokončovací tiskařské práce, poskytování informací vztahujících se ke službám knižních vazeb, služby výroby tiskovin, tisk knih, tisk reklamních materiálů, vázání knih nebo dokumentů; (41) sportovní a kulturní aktivity, vyučování, vzdělávání, zábava, vydávání textů, s výjimkou reklamních, knihovnické služby (půjčovny knih), vydávání knih, pořádání výstav ke kulturním nebo vzdělávacím účelům, vydávání elektronických knih a časopisů on-line, vydávání elektronických publikací, poskytování elektronických publikací online bez možnosti stažení, služby grafické úpravy, nikoliv k reklamním účelům, pořádání a vedení osobních vzdělávacích fór, předávání know-how [odborné vzdělávání], služby multimediální knihovny, příprava a pořádání zábavních aktivit, půjčování knih, nakladatelské služby týkající se periodických a neperiodických publikací, s výjimkou reklamních textů.

Třídy výrobků a služeb:

9, 16, 35, 36, 39, 40, 41

(591) Barevná

(730) **Vydavatelstvo MATYS, s.r.o.**, Starhradská 8, Bratislava, SK

(740) Mgr. Jaroslav Nižňanský, evropský advokát, náměstí 14. října 1307/2, Praha 5, Smíchov, 15000

(210) **O-585088**

(220) 06.04.2023

(320) 06.04.2023

(540)

KOLABU

(592) Slovní

(511) (31) zemědělské, zahradnické, lesní a obilné produkty, živá zvířata, čerstvé ovoce a zelenina, semena, živé rostliny a květiny, jídlo pro mazlíčky, slad, to vše nezařazené do jiných tříd.

Třídy výrobků a služeb:

31

(730) **PERFECT SPEED s.r.o.**, Olšanská 2898/4g, Praha 3, Žižkov, 13000, CZ

(740) Jansa, Mokřý, Otevřel & partneři s.r.o., advokátní kancelář, Mgr. et Mgr. Petr Malíš, Sokola Tůmy 743/16, Ostrava, Mariánské Hory, 70900

(210) **O-585089**

(220) 06.04.2023

(320) 06.04.2023

(540)

SUNNY 
SOLAR ENERGY TECH

(593) Obrazová

(511) (9) kancelářská, výpočetní, reprografická a telekomunikační technika všeho druhu v rámci této třídy, informační technologie a systémy (software) na všech druzích elektronických nosičů, vybavení pro zpracování informací pro počítače, přístroje a stroje pro záznam, přenos a reprodukci zvuku nebo obrazu, počítačový hardware a software, zvláště pro přístup do systémů sítě Internet, elektronické databáze a databázové produkty, informace a záznamy v elektronické podobě, informace a záznamy na nosiči (s výjimkou nosičů papírových ze třídy 16), informace, data, databáze a informační produkty na elektronických nosičích nebo v elektronických, datových, informačních, počítačových a komunikačních sítích, související software a hardware, elektronické, datové, informační, komunikační nebo výpočetní sítě, včetně jednotlivých součástí a náhradních dílů obsažených ve třídě 9, elektronická periodika a knihy, fotovoltaické přístroje na přeměnu slunečního záření na elektrickou energii, elektrická zařízení, a to fotovoltaické a solární panely a moduly na výrobu elektrického proudu, fotovoltaická a solární zařízení spadající do této třídy, včetně měničů proudu, solární systémy pro výrobu elektrické energie; (11) přístroje a zařízení pro osvětlení, topení, ohřev a rozvod tekutin, zejména vody, výrobu páry, vaření, chladicí zařízení, zařízení pro sušení, ventilaci a klimatizaci, zařízení pro solární ohřev a jeho regulaci, solární systémy v rámci této třídy, solární-termičké kolektory pro ohřev vody a topení, regulační technika související s vytápěním, rozvodem plynu, vody, tepla a energie; (35) reklamní, inzertní, propagační činnost prostřednictvím jakéhokoliv média, prostřednictvím telefonní, datové, informační, elektronické, komunikační nebo počítačové sítě, poskytování informací a jiných informačních produktů komerčního nebo reklamního charakteru, komerční využití internetu v oblastech komerčních internetových médií a vyhledávacích služeb, on-line a off-line inzerce, prezentace výrobků, zboží, služeb a uživatelských subjektů na stránkách v počítačové síti Internet, systematizace informací do počítačových databází, marketing, průzkum trhu, obchodní administrativa, rozšiřování reklamy nebo inzerce, poskytování prostoru na síti pro sjednávání obchodních transakcí mezi třetími stranami při prodeji, nákupu a výměně zboží a služeb, pronájem míst na umístění inzerce nebo reklamy, služby řízení IT dat, zpracování, analýza a vyhodnocování obchodních dat počítačových databází, vše spadající do této třídy; (36) finanční služby pro zpracování plateb po síti, služby elektronických plateb; (37) výstavba, instalace, údržba a opravy tepelných čerpadel, fotovoltaických a solárních zařízení, odstraňování poruch a závad tepelných čerpadel a fotovoltaických zařízení, servis a rekonstrukce tepelných čerpadel, fotovoltaických systémů a solárních zařízení, instalace bateriových systémů, poskytování stavebních informací, poradenství a konzultace ve stavebnictví; (38) poskytování přístupu k webovým portálům, poskytování přístupu k datům prostřednictvím webových portálů, telekomunikační služby, služby v oblasti komunikační techniky spadající do této třídy, poskytování komunikačních služeb prostřednictvím celosvětové počítačové sítě Internet, zprostředkování komunikace mezi třetími osobami pomocí sítě Internet, provozování sítě LAN, provozování uzlu sítě Internet; (42) poradenství, konzultace a znalecké posudky při projekci staveb, projekce staveb, projektová činnost a technické výpočty, projektová a inženýrská činnost ve stavebnictví, zejména projektování pozemkových úprav, projektování inženýrských sítí, projektování vzduchotechniky, vytápění, elektroinstalace, technického

zabezpečení budov, rekonstrukce a revitalizace bytových domů, projekty energeticky úsporných staveb, projekty solárního vytápění, projekty solárních elektráren, konstruktérské práce v oblasti stavebnictví a strojírenství, energetický audit, posuzování energetické náročnosti budov, projekty s využitím alternativních zdrojů energie včetně tepelných čerpadel a solární energie, navrhování a vývoj fotovoltaických systémů, navrhování a vývoj softwaru pro ovládání, regulaci a monitorování solárních energetických systémů, inženýrské služby v oblasti energetických technologií.

Třídy výrobků a služeb:
9, 11, 35, 36, 37, 38, 42

(591) Barevná

(730) **Rafaj Luděk Ing.**, Ke Skalce 106, Fryšták, Vítová, 76316, CZ

(210) **O-585093**

(220) 06.04.2023

(320) 06.04.2023

(540)

Autoškola Quick

(592) Slovní

(511) (41) autoškoly.

Třídy výrobků a služeb:
41

(730) **Tvrđík Martin**, Högerova 802, Velké Přílepy, 25264, CZ

(210) **O-585122**

(220) 06.04.2023

(320) 06.04.2023

(540)

 **POKORNYFLEX**

(593) Obrazová

(511) (6) ohebná potrubí kovová, kovová kolena a spojky a příslušenství pro ohebná potrubí kovová, kovové ohebné potrubní systémy pro rozvod tekutých a plyných médií; (7) potrubí do motorů, ventily na plynová potrubí, spojky a regulační a bezpečnostní příslušenství pro plynová potrubí, kohouty a kohoutky, kovové potrubní fitinky; (11) potrubní kohouty a kohoutky, kohouty na regulaci vody, potrubní systémy pro vytápění, spojky a ventily pro vytápění, regulační a bezpečnostní zařízení pro rozvody vody a plynu, topná, ventilační a klimatizační zařízení a čistící zařízení pro rozvody tekutých a plyných médií; (37) instalace, montáž, údržba a opravy topných, ventilačních a klimatizačních zařízení a zařízení pro rozvod tekutých a plyných médií.

Třídy výrobků a služeb:
6, 7, 11, 37

(730) **POKORNY FLEX s.r.o.**, Na Kačence 1254, Moravský Krumlov, 67201, CZ

(740) Halaxová & Halaxová TETRAPAT, Mgr. Eva Halaxová, Jinonická 804/80, Praha 5, Košíře, 15800

(210) **O-585131**

(220) 06.04.2023

(320) 06.04.2023

(540)



(593) Obrazová

(511) (7) prodejní automaty, elektromechanické stroje na přípravu nápojů; (11) ohřívací a chladicí zařízení pro distribuci horkých a studených nápojů; (30) čokoládové nápoje s mlékem, kakaové nápoje s mlékem, kávové nápoje s mlékem, nápoje na bázi čaje, nápoje na bázi čokolády, nápoje na bázi kakaa, nápoje na bázi kávy, káva, kávové výrobky, náhražky kávy, kakao, náhražky kakaa, náhražky čaje, cukr; (35) pronájem prodejních automatů; (37) opravy a instalace elektrospotřebičů, zejména nápojových distribučních automatů i automatů na přípravu a výdej nápojů; (43) pronájem zásobníků na pitnou vodu, pronájem robotů na přípravu nápojů, kavárny, pronájem ohřívacích a chladicích zařízení pro distribuci horkých a studených nápojů.

Třídy výrobků a služeb:

7, 11, 30, 35, 37, 43

(591) Barevná

(730) **DELIKOMAT s.r.o.**, U Vlečky 843, Modřice, 66442, CZ

(740) CZ patentový zástupce *moraviapatent*, Martin Kořistka, Karpatská 241/3, Brno, Starý Lískovec, 62500

(210) **O-585148**

(220) 08.04.2023

(320) 08.04.2023

(540)

oneo

(592) Slovní

(511) (37) instalace a údržba fotovoltaických zařízení, elektroinstalace v kancelářích pro přenos dat, elektroinstalace budov pro telekomunikační přenos, instalace a opravy poplašných zařízení proti vloupání, instalace a opravy poplašných zařízení, instalace a opravy požárních hlásičů, instalace alarmů proti krádeži, instalace bezpečnostních systémů, instalace domovních bezpečnostních zařízení, instalace požárních detekčních systémů, instalace požárních hlásičů, instalace systémů evakuace v případě požáru, instalace systémů kontroly vstupu, instalace, údržba a opravy poplašných zařízení proti vloupání, instalace varovných protipovodňových systémů, instalace, výměna a oprava zámků, montáž bezdrátových zámků, montáž trezorů, instalace a montáž telefonních linek, instalace a opravy telekomunikačních sítí, instalace a údržba hardwaru pro počítačové sítě a přístup k internetu, instalace bezdrátového telekomunikačního vybavení a bezdrátových lokálních sítí, instalace elektronických komunikačních sítí, dodatečná montáž klimatizačních zařízení do budov, dodatečná montáž topných zařízení do budov, dodatečná montáž topných, ventilačních a klimatizačních zařízení do budov, dodatečná montáž ventilačních zařízení do budov, instalace a opravy topných zařízení, instalace a opravy klimatizačních zařízení, instalace klimatizačních zařízení, instalace, opravy a údržba vytápěcích zařízení, instalace, opravy a údržba ohříváčů vzduchu, instalace solárních topných systémů, instalace žaluzií, montáž a opravy žaluzií, instalace a oprava ohříváčů pro koupele, nabíjení akumulátorů vozidel, pokládání kabelů, pokládka kabelů, pokládání a zakopávání kabelů,

informační služby v oblasti instalace bezpečnostních systémů, informační služby v oblasti údržby bezpečnostních systémů, instalace a montáž alarmů, poplašných zařízení, zámků a zabezpečovacích zařízení, jejich údržba a opravy, instalace a údržba zavlažovacích systémů, instalace a opravy zavlažovacích zařízení, instalace aktivní protipožární ochrany, instalace audiovizuálního vybavení, instalace a opravy elektrospotřebičů, instalace a opravy elektrických spotřebičů, instalace bleskosvodů, instalace elektrického a elektronického vybavení do automobilů, instalace elektrospotřebičů, instalace fotovoltaických článků a modulů, instalace, montáž, údržba a opravy topných, ventilačních a klimatizačních zařízení, instalace, montáž, údržba a opravy počítačového hardware a telekomunikačních přístrojů, opravy alarmů, opravy bezpečnostních zámků, opravy nebo údržba požárních hlásičů, opravy nebo údržba sejfů, opravy poplašných zařízení, opravy požárních hlásičů, opravy zámků, poplašná zařízení (instalace -), poskytování informací vztahujících se k údržbě a opravám sejfů, poskytování informací vztahujících se k opravám nebo údržbě požárních poplašných zařízení, údržba a servis protipožárních poplašných zařízení, údržba a servis poplašných zařízení, údržba protipožárních poplašných zařízení, instalace hardware a kabelů pro přístup k internetu, aktualizace počítačového hardware, aktualizace počítačového síťového a telekomunikačního hardware, instalace a opravy počítačového hardware, instalace a opravy telefonů, instalace a opravy telekomunikačního hardware, instalace hardware pro kontrolu vstupu jako služby, instalace hardware pro počítačové systémy, instalace hardware pro přístup k internetu, instalace kabelů pro přístup k internetu, instalace, opravy a údržba počítačů a počítačových periferních zařízení, instalace počítačové sítě, instalace počítačového hardware, instalace počítačových informačních systémů, instalace počítačových systémů, instalace počítačových systémů využívajících elektronické obvody v pevné fázi, instalace počítačů, instalace přístrojů komunikačních sítí, instalace přístrojů pro zpracování dat, instalace přístrojů pro datové sítě, instalace telefonů, instalace telekomunikačních sítí, instalace, údržba a oprava počítačového hardware, instalace, údržba a opravy počítačového hardware, instalace, údržba a opravy telekomunikačního vybavení, instalace, údržba a opravy zařízení pro počítačové sítě a informační technologie, instalace zařízení a vybavení pro elektronické konference, konzultační služby v oblasti informačních technologií týkající se instalací, údržby a oprav počítačového hardware, instalace, údržba a opravy klimatizačních přístrojů, instalace ventilačních zařízení, instalace vytápěcích a chladicích přístrojů, montáž a opravy topných zařízení, montáž topných zařízení, opravy a údržba klimatizačních přístrojů, opravy klimatizačních přístrojů, opravy nebo údržba klimatizačních zařízení (pro průmyslové účely), opravy nebo údržba klimatizačních přístrojů, opravy přístrojů na zpětné získávání tepla, opravy ventilačních přístrojů, poradenské služby vztahující se k instalaci přístrojů k topení a chlazení, opravy nebo údržba kotlů (boilerů), poskytování informací vztahujících se k opravám nebo údržbě klimatizačních přístrojů, rutinní servis klimatizačních přístrojů, opravy a údržba ventilačních přístrojů, instalace a opravy zařízení na vytápění podlah, instalace otvíračů a zavíračů dveří, instalace otvíračů dveří, instalace zavíračů dveří, instalace bezpečnostních zařízení vozidel.

Třídy výrobků a služeb:

37

(730) **oneo s.r.o.**, Klíšská 995/133, Ústí nad Labem, Klíše, 40001, CZ

(210) **O-585154**

(220) 10.04.2023

(320) 10.04.2023

(540)

VELVET TUTIM

(592) Slovní

(511) (30) trdelníky.

Třídy výrobků a služeb:

30

(730) **Terpet s.r.o.**, Bělehradská 858/23, Praha 2, Vinohrady, 12000, CZ

(210) **O-585155**

(220) 10.04.2023

(320) 10.04.2023

(540)

NUT GLIDA

(592) Slovní

(511) (30) trdelníky.

Třídy výrobků a služeb:

30

(730) **Terpet s.r.o.**, Bělehradská 858/23, Praha 2, Vinohrady, 12000, CZ

(210) **O-585157**

(220) 06.04.2023

(320) 06.04.2023

(540)

BOHO
~ LIFE ~

(593) Obrazová

(511) (32) nealkoholické nápoje, minerální a sycené vody, ovocné nápoje a ovocné šťávy, sirupy a jiné nealkoholické přípravky k zhotovování nápojů; (33) alkoholické nápoje (s výjimkou piv); (43) služby zajišťující stravování a nápoje.

Třídy výrobků a služeb:

32, 33, 43

(730) **Premier Wines & Spirits s.r.o.**, U silnice 949/11, Praha 6, Ruzyně, 16100, CZ

(740) Březina Mařík & partneři advokátní kancelář, s.r.o., Mgr. Jan Rotta, advokát, Americká 177/35, Praha 2, Vinohrady, 12000

(210) **O-585178**

(220) 11.04.2023

(320) 11.04.2023

(540)

Memoriál Josefa Odložila

(592) Slovní

(511) (16) blahopřání, bloky (papírnické výrobky), poznámkové bloky, brožury, brožury s programem, časopisy, periodické a neperiodické publikace, tištěné knihy, dárková pouzdra na psací potřeby, dárkové balení, dárkové krabice z papíru nebo lepenky, papírové dárkové tašky, dárkové poukazy, děkovné karty (pohlednice), desky na dokumenty, diáře, obaly na diáře, etikety z papíru, fotoalba a alba pro sběratele, fotografie, hlavičkový dopisní papír, jmenovky, kalendáře, knihy, letáky, nálepky, obaly (papírnické zboží), knižní obaly, obaly na zápisníky, obálky, obrazy, oznámení (papírenské výrobky), pamětní pečeti, papírenské zboží na společenské akce, papírové praporečky, papírové tašky, plakáty, pohlednice, poutače z papíru nebo lepenky, pozvánky, tištěné pozvánky, pozvánky na společenské akce, propagační publikace, prospekty, psací potřeby a razítka, ročenky, samolepky, tiskoviny, tištěné certifikáty, osvědčení a diplomy, tištěné lístky, tištěné reklamy, upomínková alba, vstupenky, zápisníky; (28) sportovní potřeby a vybavení zařazené v této třídě, tašky na sportovní potřeby, hry, hračky; (35) propagační činnost, reklama, šíření reklamních, marketingových a propagačních materiálů, propagace sportovních soutěží a akcí, příprava reklamních materiálů, poskytování reklamního prostoru; (41) sportovní služby, sportovní výcvik, pronájem sportovního vybavení, pronájem sportovních potřeb, pronájem zařízení pro použití při atletických akcích, pořádání sportovních soutěží a sportovních akcí, pořádání sportovních turnajů, produkce sportovních akcí, vedení živých sportovních akcí, pořádání sportovních kurzů, rozhodování sportovních akcí (služby sportovního rozhodčího), rezervace prostor určených ke sportu, zábava vztahující se ke sportu, zábavní, sportovní a kulturní aktivity, výchova, vzdělávání, zábava a sportovní činnost, pořádání a vedení atletických soutěží, organizování a vedení vysokoškolských atletických akcí, pořádání slavnostních udílení cen, zábava ve formě atletických soutěží, oznamování

sportovních výsledků, vzdělávací služby v oblasti sportu, informační služby v oblasti sportu.

Třídy výrobků a služeb:

16, 28, 35, 41

(730) Ševčík Miroslav doc. Ing., CSc., Dřevná 382/2, Praha 2, Nové Město, 12800, CZ

(740) PROPATENT, JUDr. Matěj Sedláček, Pod Pekařkou 107/1, Praha 4, Podolí, 14700

(210) O-585188

(220) 11.04.2023

(320) 11.04.2023

(540)



(593) Obrazová

(511) (35) marketing nemovitostí, inzerce komerčních nebo obytných nemovitostí, reklamní služby v oblasti nemovitostí, marketingová analýza trhu s nemovitostmi, příprava a pořádání dražeb nemovitostí; (36) realitní kancelář, pojištění nemovitostí (realit), služby nemovitostní (realitní služby), nemovitostní (realitní) konzultační služby, služby realitních kanceláří na pronájem pozemků, služby realitních kanceláří na pronájem budov, služby realitní kanceláře v oblasti rezidenčních nemovitostí, služby realitní kanceláře pro prodej a pronájem budov, služby realitní kanceláře pro prodej a pronájem firem, poskytování informací v oblasti trhu s nemovitostmi (realitami), realitní služby vztahující se ke správě investic do nemovitostí, služby realitních kanceláří vztahující se k nákupu a prodeji pozemků, služby realitních kanceláří vztahující se k nákupu a prodeji budov, odhady nemovitostí, oceňování nemovitostí, vyhledávání obytných nemovitostí, investice do nemovitostí, správa nemovitostí spojená s transakcemi nemovitostí, pronájem kanceláří [nemovitostí], management investic do nemovitostí, správa nemovitostí v zahradnictví, asistence při koupi nemovitostí, konzultace při koupi nemovitostí, zprostředkování v oblasti nemovitostí, makléřské služby v oblasti nemovitostí, poradenské služby v oblasti oceňování nemovitostí, poradenství v oblasti hypoték na obytné nemovitosti, finanční a peněžní služby a bankovní služby, úvěrové služby, finanční zprostředkovatelské služby v oblasti nemovitostí, půjčky a úvěry, leasing - nákup na splátky, zprostředkování úvěrových smluv, zprostředkování hypoték, hypoteční bankovní služby a jejich zprostředkování, úvěrové poradenství a služby zprostředkování úvěrů, služby v oblasti úvěrů a zprostředkování hypoték; (45) právní služby, zprostředkování poskytování právních služeb, informační a poradenské služby vztahující se k právním záležitostem.

Třídy výrobků a služeb:

35, 36, 45

(591) Barevná

(730) PRIME REALITY s.r.o., Kubelíkova 1224/42, Praha 3, Žižkov, 13000, CZ

(740) Chytilová & spol., patentová kancelář, s.r.o., Nad spádem 641/20, Praha 4, Podolí, 14700

(210) O-585200

(220) 12.04.2023

(320) 12.04.2023

(540)

Valaškování

(592) Slovní

(511) (18) batohy, kůže a imitace kůže, tašky, kabelky, peněženky a náprsní tašky, obaly na oděvy (cestovní); (24) kuchyňský textil a stolní prádlo, látkové prostírání, textilní ubrusy; (25) ponožky, oděvy, obuv, čepice, čelenky (oděvy).

Třídy výrobků a služeb:

18, 24, 25

(730) Ocelíková Klára Ing., Házovice 2087, Rožnov pod Radhoštěm, 75661, CZ

(210) O-585221

(220) 12.04.2023

(320) 12.04.2023

(540)

Saunový mág

(592) Slovní

(511) (3) kosmetické přípravky, parfumerie, přípravky pro osobní hygienu, éterické esence a oleje; (35) event marketing (získávání zákazníků pořádáním akcí), reklamní, marketingové a propagační služby, on-line reklamní a marketingové služby; (41) vzdělávací kurzy, služby v oblasti vzdělávání, zábavy a sportu, vedení kurzů, vedení kurzů, seminářů a workshopů, organizování workshopů a seminářů, on-line publikování, pořádání soutěží, pořádání sportovních akcí a soutěží, organizování festivalů, organizování festivalů pro rekreační účely, organizování festivalů pro zábavní účely, organizování festivalů pro kulturní účely, organizování festivalů pro vzdělávací účely, organizování zábavních akcí, organizování zábavních a kulturních akcí, zábavní služby ve formě organizování společenských zábavních akcí, rekreační služby, vzdělávání dospělých, pokročilé vzdělávání, akademie [vzdělávání], vyučování, vzdělávání, další vzdělávání, trvalé vzdělávání, konzultace ohledně vzdělávání; (44) poskytování služeb sauny, služby péče o hygienu a krásu, aromaterapie, služby poskytování saun.

Třídy výrobků a služeb:

3, 35, 41, 44

(730) RAIN.cz, s.r.o., Daliborova 1497/22a, Praha 10, Hostivař, 10200, CZ

(210) O-585229

(220) 13.04.2023

(320) 13.04.2023

(540)



(593) Obrazová

(511) (29) maso, ryby, drůbež a zvěřina, konzervované maso, nasolená masa, masové konzervy, masové chuťovky, klobásy, salámy, párky, uzeniny, šunka, slanina, paštiky, nasolené ryby, svačtinové výrobky na bázi ryb, masové výtazky, bramborové lupínky, bramborové křupky, konzervované, mražené, sušené a vařené ovoce a zelenina, ovocné konzervy, zeleninové

konzervy, jedlé ořechy, zpracované ořechy, mandle, arašídý, polévky, přípravky pro přípravu polévek, přípravky na zeleninové polévky, bujóny, bujónové koncentráty, želé, aspik, džemy, kompoty, vejce, mléko, sýry, máslo, jogurt a jiné mléčné výrobky, jedlé tuky; (30) káva, čaj, rýže, těstoviny a nudle, tapioka a ságo, mouka a obilninové přípravky, chuťovky na bázi cereálií, paštiky zapečené v těstě, menší koláče, cereální tyčinky, krekry, dorty, chléb, pečivo, cukrovinky neobsahující převážně čokoládu, vafle, mléčné pudinky, profiteroly (větrníčky), pudinky, zmrzlina, sorbety a jiné zmrzliny, cukr, med, melasa, droždí, kypřící prášek do pečiva, sůl, ochucovadla, koření, konzervované zahradní bylinky, šafrán [koření], ocet, omáčky a dochucovadla, led [zmrazená voda]; (32) piva, nealkoholické nápoje, minerální a sycené vody, energetické nápoje, ovocné nápoje a ovocné šťávy, nealkoholické ovocné nektary, limonády, sirupy a jiné přípravky ke zhotovování nealkoholických nápojů.

Třídy výrobků a služeb:
29, 30, 32

- (591) Barevná
(730) **Ahold Delhaize Licensing Sàrl**, Rue Jean François Bartholoni 4-6, CH-1204 Genève, CH
(740) **HAVEL & PARTNERS s.r.o.**, advokátní kancelář, Mgr. Ivan Rámeš, advokát, Na Florenci 2116/15, Praha 1, Nové Město, 11000

- (210) **O-585230**
(220) 13.04.2023
(320) 13.04.2023
(540)



- (593) Obrazová
(511) (9) elektronické časopisy, elektronická periodika, knihy v elektronické podobě; (16) tiskoviny, noviny, periodika, periodický a neperiodický tisk, časopisy, knihy a knihařské výrobky, bloky, brožury, plakáty, papírové billboardy a bigboardy, letáky a reklamní tiskoviny, papírové reklamní a prezentační materiály, propagační fotografie, fotografie, kalendáře, samolepky, obtisky, obaly na lahve z papíru nebo lepenky, nákupní tašky z papíru nebo plastu, reklamní papírové předměty, papír, psací potřeby, záložky do knih, zápisníky, sešity, nabídkové materiály, papírové reklamní desky a poutače, etikety (s výjimkou textilních), reprodukce a grafiky, diáře a kalendáře, blahopřání, obaly z papíru a plastu, např. etuje, desky, propagační a upomínkové předměty z papíru, kancelářské potřeby (s výjimkou nábytku); (35) administrativní pomoc při reakci na výzvy k účasti ve výběrových řízeních, administrativní pomoc při vypracování nabídek k poptávkám, aktualizace a údržba dat v počítačových databázích a v rejstřících, aktualizace reklamních materiálů, cílené zaslání reklamních materiálů, cílený marketing, grafická úprava pro reklamní účely, indexace webových stránek pro obchodní nebo reklamní účely, influencer marketing, marketing, modeling pro reklamní účely nebo podporu prodeje, obchodní informace (poskytování), obchodní lobbistické služby, obchodní průzkum, obchodní zprostředkovatelské služby, on-line reklama v počítačové síti, optimalizace návštěvnosti webových stránek, optimalizace vyhledávačů pro účely podpory prodeje, podpora prodeje jiných osob, pomoc při řízení obchodní činnosti, pomoc při řízení obchodních či průmyslových podniků, poradenské služby pro obchodní vedení, obchodní poradenství v oblasti komunikační strategie při styku s veřejností, obchodní poradenství v oblasti komunikační strategie v reklamě, poradenství v oblasti řízení obchodní

činnosti, pořádání a moderování komerčních akcí, pořádání módních přehlídek pro reklamní účely, pořádání veletrhů pro obchodní či reklamní účely, pořádání výstav pro obchodní či reklamní účely, poskytování informací o obchodních kontaktech, poskytování služeb průzkumu trhu, PPC reklama, prezentace výrobků v komunikačních médiích pro účely maloobchodu, profilování spotřebitele pro komerční nebo marketingové aktivity, pronájem reklamního času v komunikačních médiích, pronájem reklamního materiálu a reklamních ploch, propagace zboží prostřednictvím influencerů, průzkum trhu a veřejného mínění, psaní reklamních textů, psaní scénářů pro reklamní účely, reklama, reklama za účelem vytvoření identity značky pro jiné osoby, sběr údajů do počítačových databází, sestavování katalogů informací pro obchodní či reklamní účely, obchodní služby v oblasti firemní komunikace, obchodní služby v oblasti vztahu s médií, služby zpracování dat [kancelářské práce], styk s veřejností, šíření reklamních materiálů a vzorků, vydávání reklamních textů, venkovní reklama, výroba reklamních filmů, vývoj marketingových a reklamních konceptů, zpracování textu, zprostředkování obchodních informací, zprostředkování obchodů s výše uvedenými výrobky ve tř. 9 a 16 vztahující se k propojování různých odborníků se zákazníky, zprostředkování propagace a reklamy; (38) komunikační služby včetně jejich zprostředkování a poradenství v nich, zejména provozování internetových serverů, záznam, přenos, vysílání, příjem a reprodukce obrazu, zvuku nebo jiných dat, přenos informací a dat prostřednictvím počítačů, multimediálních systémů a elektronických sítí, šíření zpráv, časopisů, periodik a knih v elektronické podobě prostřednictvím elektronických sítí, služby informační kanceláře v rámci této třídy, poskytování informací z oblastí elektronických komunikací a sítí, služby dálkových konferencí, zaslání zpráv, tiskové agentury, poskytování přístupu k databázím a poskytování internetových diskusních fór, šíření softwaru prostřednictvím elektronických sítí; (41) organizování a vedení konferencí, kongresů, seminářů, sympozií, výstav ke kulturním a vzdělávacím účelům, organizování kulturních, informačních, vzdělávacích, sportovních a zábavných akcí a kampaní, pořádání a řízení pracovních setkání (školení), organizace a plánování večírků, vydavatelská a nakladatelská činnost, poskytování elektronických publikací včetně přístupu do elektronických knihoven a archivů, zpravodajské a reportéřské služby v rámci této třídy, obrazové zpravodajství, výroba rozhlasových a televizních programů, výroba podcastů, výroba filmů, s výjimkou reklamních, psaní a vydávání textů, s výjimkou reklamních nebo náborových, služby v oblasti grafické úpravy, jiné než pro reklamní účely, vydávání knih, překladatelské služby; (42) vytváření počítačových systémů, tvorba a pronájem softwaru, tvorba, správa, hosting a poradenství v oblasti webových stránek, vytváření a poskytování projektů a návrhů při výběru dodavatelů internetových technologií, projektové řízení internetových prezentací a webových aplikací, vývoj internetových aplikací, navrhování informační architektury, poskytování vyhledávačů pro Internet, poradenství v oblasti hardwaru a softwaru, posuzování, vytváření a navrhování webových katalogů informací pro jiné osoby [služby v oblasti informačních technologií], vytváření a údržba webových stránek pro jiné osoby, poradenské služby týkající se ochrany životního prostředí, výzkum v oblasti ochrany životního prostředí, poskytování informací vztahujících se k životnímu prostředí, projektová činnost, studie technických projektů; (45) poradenství v oblasti politické komunikace a komunikace veřejných institucí a veřejné správy - podpora a prosazování politik a iniciativ pro vybudování pozitivního vztahu mezi vládou a občany, organizacemi a firmami, politické a legislativní analýzy a doporučení zahrnující příležitosti a rizika vznikající v důsledku uvedeného, vše v rámci této třídy.

Třídy výrobků a služeb:
9, 16, 35, 38, 41, 42, 45

- (730) **Ewing s. r. o.**, Jankovcova 1603/47a, Praha 7, Holešovice, 17000, CZ
(740) Mgr. Tomáš Absolon, advokát, Ke kašně 272/24, Praha 4, Písnice, 14200

(210) **O-585231**
(220) 13.04.2023
(320) 13.04.2023
(540)

ewinggroup

(593) Obrazová
(511) (9) elektronické časopisy, elektronická periodika, knihy v elektronické podobě; (16) tiskoviny, noviny, periodika, periodický a neperiodický tisk, časopisy, knihy a knihařské výrobky, bloky, brožury, plakáty, papírové billboardy a bigboardy, letáky a reklamní tiskoviny, papírové reklamní a prezentační materiály, propagační fotografie, fotografie, kalendáře, samolepky, obtisky, obaly na lahve z papíru nebo lepenky, nákupní tašky z papíru nebo plastu, reklamní papírové předměty, papír, psací potřeby, záložky do knih, zápisníky, sešity, nabídkové materiály, papírové reklamní desky a poutače, etikety (s výjimkou textilních), reprodukce a grafiky, diáře a kalendáře, blahopřání, obaly z papíru a plastu, např. etuje, desky, propagační a upomínkové předměty z papíru, kancelářské potřeby (s výjimkou nábytku); (35) administrativní pomoc při reakci na výzvy k účasti ve výběrových řízeních, administrativní pomoc při vypracování nabídek k poptávkám, aktualizace a údržba dat v počítačových databázích a v rejstřících, aktualizace reklamních materiálů, cílené zaslání reklamních materiálů, cílený marketing, grafická úprava pro reklamní účely, indexace webových stránek pro obchodní nebo reklamní účely, influencer marketing, marketing, modeling pro reklamní účely nebo podporu prodeje, obchodní informace (poskytování), obchodní lobbistické služby, obchodní průzkum, obchodní zprostředkovatelské služby, on-line reklama v počítačové síti, optimalizace návštěvnosti webových stránek, optimalizace vyhledávačů pro účely podpory prodeje, podpora prodeje jiných osob, pomoc při řízení obchodní činnosti, pomoc při řízení obchodních či průmyslových podniků, poradenské služby pro obchodní vedení, obchodní poradenství v oblasti komunikační strategie při styku s veřejností, obchodní poradenství v oblasti komunikační strategie v reklamě, poradenství v oblasti řízení obchodní činnosti, pořádání a moderování komerčních akcí, pořádání módních přehlídek pro reklamní účely, pořádání veletrhů pro obchodní či reklamní účely, pořádání výstav pro obchodní či reklamní účely, poskytování informací o obchodních kontaktech, poskytování služeb průzkumu trhu, PPC reklama, prezentace výrobků v komunikačních médiích pro účely maloobchodu, profilování spotřebitele pro komerční nebo marketingové aktivity, pronájem reklamního času v komunikačních médiích, pronájem reklamního materiálu a reklamních ploch, propagace zboží prostřednictvím influencerů, průzkum trhu a veřejného mínění, psaní reklamních textů, psaní scénářů pro reklamní účely, reklama, reklama za účelem vytvoření identity značky pro jiné osoby, sběr údajů do počítačových databází, sestavování katalogů informací pro obchodní či reklamní účely, obchodní služby v oblasti firemní komunikace, obchodní služby v oblasti vztahu s médií, služby zpracování dat [kancelářské práce], styk s veřejností, šíření reklamních materiálů a vzorků, vydávání reklamních textů, venkovní reklama, výroba reklamních filmů, vývoj marketingových a reklamních konceptů, zpracování textu, zprostředkování obchodních informací, zprostředkování obchodů s výše uvedenými výrobky ve tř. 9 a 16 vztahující se k propojování různých odborníků se zákazníky, zprostředkování propagace a reklamy; (38) komunikační služby včetně jejich zprostředkování a poradenství v nich, zejména provozování internetových serverů, záznam, přenos, vysílání, příjem a reprodukce obrazu, zvuku nebo jiných dat, přenos informací a dat prostřednictvím počítačů, multimediálních systémů a elektronických sítí, šíření zpráv, časopisů, periodik a knih v elektronické podobě prostřednictvím elektronických sítí, služby informační kanceláře v rámci této třídy, poskytování informací z oblasti elektronických komunikací a sítí, služby dálkových konferencí, zaslání zpráv, tiskové agentury, poskytování přístupu k databázím a

poskytování internetových diskusních fór, šíření softwaru prostřednictvím elektronických sítí; (41) organizování a vedení konferencí, kongresů, seminářů, symposií, výstav ke kulturním a vzdělávacím účelům, organizování kulturních, informačních, vzdělávacích, sportovních a zábavných akcí a kampaní, pořádání a řízení pracovních setkání (školení), organizace a plánování večírků, vydavatelská a nakladatelská činnost, poskytování elektronických publikací včetně přístupu do elektronických knihoven a archivů, zpravodajské a reportéřské služby v rámci této třídy, obrazové zpravodajství, výroba rozhlasových a televizních programů, výroba podcastů, výroba filmů, s výjimkou reklamních, psaní a vydávání textů, s výjimkou reklamních nebo náborových, služby v oblasti grafické úpravy, jiné než pro reklamní účely, vydávání knih, překladatelské služby; (42) vytváření počítačových systémů, tvorba a pronájem softwaru, tvorba, správa, hosting a poradenství v oblasti webových stránek, vytváření a poskytování projektů a návrhů při výběru dodavatelů internetových technologií, projektové řízení internetových prezentací a webových aplikací, vývoj internetových aplikací, navrhování informační architektury, poskytování vyhledávačů pro Internet, poradenství v oblasti hardwaru a softwaru, posuzování, vytváření a navrhování webových katalogů informací pro jiné osoby [služby v oblasti informačních technologií], vytváření a údržba webových stránek pro jiné osoby, poradenské služby týkající se ochrany životního prostředí, výzkum v oblasti ochrany životního prostředí, poskytování informací vztahujících se k životnímu prostředí, projektová činnost, studie technických projektů; (45) poradenství v oblasti politické komunikace a komunikace veřejných institucí a veřejné správy - podpora a prosazování politik a iniciativ pro vybudování pozitivního vztahu mezi vládou a občany, organizacemi a firmami, politické a legislativní analýzy a doporučení zahrnující příležitosti a rizika vznikající v důsledku uvedeného, vše v rámci této třídy.

Třídy výrobků a služeb:

9, 16, 35, 38, 41, 42, 45

(730) **Ewing Group, a.s.**, Jankovcova 1603/47a, Praha 7, Holešovice, 17000, CZ

(740) Mgr. Tomáš Absolon, advokát, Ke kašně 272/24, Praha 4, Písnice, 14200

(210) **O-585232**
(220) 13.04.2023
(320) 13.04.2023
(540)

ewing.

(593) Obrazová
(511) (9) elektronické časopisy, elektronická periodika, knihy v elektronické podobě; (16) tiskoviny, noviny, periodika, periodický a neperiodický tisk, časopisy, knihy a knihařské výrobky, bloky, brožury, plakáty, papírové billboardy a bigboardy, letáky a reklamní tiskoviny, papírové reklamní a prezentační materiály, propagační fotografie, fotografie, kalendáře, samolepky, obtisky, obaly na lahve z papíru nebo lepenky, nákupní tašky z papíru nebo plastu, reklamní papírové předměty, papír, psací potřeby, záložky do knih, zápisníky, sešity, nabídkové materiály, papírové reklamní desky a poutače, etikety (s výjimkou textilních), reprodukce a grafiky, diáře a kalendáře, blahopřání, obaly z papíru a plastu, např. etuje, desky, propagační a upomínkové předměty z papíru, kancelářské potřeby (s výjimkou nábytku); (35) administrativní pomoc při reakci na výzvy k účasti ve výběrových řízeních, administrativní pomoc při vypracování nabídek k poptávkám, aktualizace a údržba dat v počítačových databázích a v rejstřících, aktualizace reklamních materiálů, cílené zaslání reklamních

materiálů, cílený marketing, grafická úprava pro reklamní účely, indexace webových stránek pro obchodní nebo reklamní účely, influencer marketing, marketing, modeling pro reklamní účely nebo podporu prodeje, obchodní informace (poskytování), obchodní lobbistické služby, obchodní průzkum, obchodní zprostředkovatelské služby, on-line reklama v počítačové síti, optimalizace návštěvnosti webových stránek, optimalizace vyhledávačů pro účely podpory prodeje, podpora prodeje jiných osob, pomoc při řízení obchodní činnosti, pomoc při řízení obchodních či průmyslových podniků, poradenské služby pro obchodní vedení, obchodní poradenství v oblasti komunikační strategie při styku s veřejností, obchodní poradenství v oblasti komunikační strategie v reklamě, poradenství v oblasti řízení obchodní činnosti, pořádání a moderování komerčních akcí, pořádání módních přehlídek pro reklamní účely, pořádání veletrhů pro obchodní či reklamní účely, pořádání výstav pro obchodní či reklamní účely, poskytování informací o obchodních kontaktech, poskytování služeb průzkumu trhu, PPC reklama, prezentace výrobků v komunikačních médiích pro účely maloobchodu, profilování spotřebitele pro komerční nebo marketingové aktivity, pronájem reklamního času v komunikačních médiích, pronájem reklamního materiálu a reklamních ploch, propagace zboží prostřednictvím influencerů, průzkum trhu a veřejného mínění, psaní reklamních textů, psaní scénářů pro reklamní účely, reklama, reklama za účelem vytvoření identity značky pro jiné osoby, sběr údajů do počítačových databází, sestavování katalogů informací pro obchodní či reklamní účely, obchodní služby v oblasti firemní komunikace, obchodní služby v oblasti vztahu s médií, služby zpracování dat [kancelářské práce], styk s veřejností, šíření reklamních materiálů a vzorků, vydávání reklamních textů, venkovní reklama, výroba reklamních filmů, vývoj marketingových a reklamních konceptů, zpracování textu, zprostředkování obchodních informací, zprostředkování obchodů s výše uvedenými výrobky ve tř. 9 a 16 vztahující se k propojování různých odborníků se zákazníky, zprostředkování propagace a reklamy; (38) komunikační služby včetně jejich zprostředkování a poradenství v nich, zejména provozování internetových serverů, záznam, přenos, vysílání, příjem a reprodukce obrazu, zvuku nebo jiných dat, přenos informací a dat prostřednictvím počítačů, multimediálních systémů a elektronických sítí, šíření zpráv, časopisů, periodik a knih v elektronické podobě prostřednictvím elektronických sítí, služby informační kanceláře v rámci této třídy, poskytování informací z oblasti elektronických komunikací a sítí, služby dálkových konferencí, zaslání zpráv, tiskové agentury, poskytování přístupu k databázím a poskytování internetových diskusních fór, šíření softwaru prostřednictvím elektronických sítí; (41) organizování a vedení konferencí, kongresů, seminářů, sympozií, výstav ke kulturním a vzdělávacím účelům, organizování kulturních, informačních, vzdělávacích, sportovních a zábavných akcí a kampaní, pořádání a řízení pracovních setkání (školení), organizace a plánování večírků, vydavatelská a nakladatelská činnost, poskytování elektronických publikací včetně přístupu do elektronických knihoven a archivů, zpravodajské a reportážní služby v rámci této třídy, obrazové zpravodajství, výroba rozhlasových a televizních programů, výroba podcastů, výroba filmů, s výjimkou reklamních, psaní a vydávání textů, s výjimkou reklamních nebo náborových, služby v oblasti grafické úpravy, jiné než pro reklamní účely, vydávání knih, překladatelské služby; (42) vytváření počítačových systémů, tvorba a pronájem softwaru, tvorba, správa, hosting a poradenství v oblasti webových stránek, vytváření a poskytování projektů a návrhů při výběru dodavatelů internetových technologií, projektové řízení internetových prezentací a webových aplikací, vývoj internetových aplikací, navrhování informační architektury, poskytování vyhledávačů pro Internet, poradenství v oblasti hardwaru a softwaru, posuzování, vytváření a navrhování webových katalogů informací pro jiné osoby [služby v oblasti informačních technologií], vytváření a údržba webových stránek pro jiné osoby, poradenské služby týkající se ochrany životního prostředí, výzkum v oblasti ochrany životního prostředí, projektová činnost, studie technických projektů; (45) poradenství v oblasti politické komunikace a komunikace veřejných institucí a veřejné správy - podpora a prosazování politik a iniciativ pro vybudování pozitivního vztahu mezi vládou a občany, organizacemi a firmami, politické a legislativní analýzy a doporučení zahrnující příležitosti a rizika vznikající v důsledku uvedeného, vše v rámci této třídy.

Třídy výrobků a služeb:

9, 16, 35, 38, 41, 42, 45

(730) Ewing s. r. o., Jankovcova 1603/47a, Praha 7, Holešovice, 17000, CZ

(740) Mgr. Tomáš Absolon, advokát, Ke kašně 272/24, Praha 4, Písnice, 14200

(210) **O-585251**

(220) 14.04.2023

(320) 14.04.2023

(540)



(593) Obrazová

(511) (5) výrobky veterinární, dezinfekční a hygienické výrobky, a to šampóny a mýdla určená pro zvířata, výrobky pro hubení parazitů, antiparazitní obojky, vitamínové preparáty pro zvířata; (16) tiskopisy, odborné publikace, fotografie, kalendáře, plakáty, letáky, karty, přenosné krabičky z plastu a papíru, papírové a plastové pytlíky, sáčky a obaly na výrobky, papírové závěsy k výrobkům, tištěné pracovní pomůcky, manuály k software, polepy na vozidla; (31) výrobky z masa pro zvířata, konzervy a sušené potraviny pro zvířata, živá zvířata, rostliny včetně rostlinek do akvária, krmiva a pochoutky pro zvířata, zrní, semena, krmivo pro zvířata obohacené vitamíny, slad na výrobu piva a lihovin, steliva, krmivo živočišného a rostlinného původu pro zvířata; (35) zprostředkování obchodu v oblasti chovatelských potřeb, rovněž také pomocí telefonu, internetu a místní i globální počítačové sítě, služby velkoobchodu a maloobchodu poskytované prostřednictvím telefonu, internetu a místní i globální počítačové sítě a týkající se chovatelských potřeb, propagační a reklamní činnost, on-line reklama prostřednictvím datové komunikační sítě, propagační tisk (rozšiřování), komerční využití Internetu v oblastech komerčních internetových medií a vyhledávacích služeb, komerční výstavy; (39) distribuční služby, distribuce (převážka) chovatelských potřeb.

Třídy výrobků a služeb:

5, 16, 31, 35, 39

(591) Barevná

(730) SG-VET, s. r. o., Vlčovice 31, Kopřivnice, 74221, CZ

(740) PROPATENT, Ing. Vlasta Sedláčková, patentový zástupce, Pod Pekařkou 107/1, Praha 4, Podolí, 14700

(210) **O-585252**

(220) 14.04.2023

(320) 14.04.2023

(540)

Ewing

(592) Slovní

(511) (9) elektronické časopisy, elektronická periodika, knihy v elektronické podobě; (16) tiskoviny, noviny, periodika, periodický a neperiodický tisk, časopisy, knihy a knihařské výrobky, bloky, brožury, plakáty, papírové billboardy a bigboardy, letáky a reklamní tiskoviny, papírové reklamní a prezentační materiály, propagační fotografie, fotografie, kalendáře, samolepky, obtisky, obaly na lahve z papíru nebo lepenky, nákupní tašky z papíru nebo plastu, reklamní papírové předměty, papír, psací potřeby, záložky do knih, zápisníky, sešity, nabídkové materiály, papírové reklamní desky a poutače, etikety (s výjimkou textilních), reprodukce a grafiky, diáře a kalendáře, blahopřání, obaly z papíru a plastu, např. etuje, desky, propagační a upomínkové předměty z papíru, kancelářské potřeby (s výjimkou nábytku); (35) administrativní pomoc při reakci na výzvy k účasti ve výběrových řízeních, administrativní pomoc při vypracování nabídek k poptávkám, aktualizace a údržba dat v počítačových databázích a v rejstřících, aktualizace reklamních materiálů, cílené zaslání reklamních materiálů, cílený marketing, grafická úprava pro reklamní účely, indexace

webových stránek pro obchodní nebo reklamní účely, influencer marketing, marketing, modeling pro reklamní účely nebo podporu prodeje, obchodní informace (poskytování), obchodní lobbistické služby, obchodní průzkum, obchodní zprostředkovatelské služby, on-line reklama v počítačové síti, optimalizace návštěvnosti webových stránek, optimalizace vyhledávačů pro účely podpory prodeje, podpora prodeje jiných osob, pomoc při řízení obchodní činnosti, pomoc při řízení obchodních či průmyslových podniků, poradenské služby pro obchodní vedení, obchodní poradenství v oblasti komunikační strategie při styku s veřejností, obchodní poradenství v oblasti komunikační strategie v reklamě, poradenství v oblasti řízení obchodní činnosti, pořádání a moderování komerčních akcí, pořádání módních přehlídek pro reklamní účely, pořádání veletrhů pro obchodní či reklamní účely, pořádání výstav pro obchodní či reklamní účely, poskytování informací o obchodních kontaktech, poskytování služeb průzkumu trhu, PPC reklama, prezentace výrobků v komunikačních médiích pro účely maloobchodu, profilování spotřebitele pro komerční nebo marketingové aktivity, pronájem reklamního času v komunikačních médiích, pronájem reklamního materiálu a reklamních ploch, propagace zboží prostřednictvím influencerů, průzkum trhu a veřejného mínění, psaní reklamních textů, psaní scénářů pro reklamní účely, reklama, reklama za účelem vytvoření identity značky pro jiné osoby, sběr údajů do počítačových databází, sestavování katalogů informací pro obchodní či reklamní účely, obchodní služby v oblasti firemní komunikace, obchodní služby v oblasti vztahu s médií, služby zpracování dat [kancelářské práce], styk s veřejností, šíření reklamních materiálů a vzorků, vydávání reklamních textů, venkovní reklama, výroba reklamních filmů, vývoj marketingových a reklamních konceptů, zpracování textu, zprostředkování obchodních informací, zprostředkování obchodů s výše uvedenými výrobky ve tř. 9 a 16 vztahující se k propojování různých odborníků se zákazníky, zprostředkování propagace a reklamy; (38) komunikační služby včetně jejich zprostředkování a poradenství v nich, zejména provozování internetových serverů, záznam, přenos, vysílání, příjem a reprodukce obrazu, zvuku nebo jiných dat, přenos informací a dat prostřednictvím počítačů, multimediálních systémů a elektronických sítí, šíření zpráv, časopisů, periodik a knih v elektronické podobě prostřednictvím elektronických sítí, služby informační kanceláře v rámci této třídy, poskytování informací z oblasti elektronických komunikací a sítí, služby dálkových konferencí, zaslání zpráv, tiskové agentury, poskytování přístupu k databázím a poskytování internetových diskusních fór, šíření softwaru prostřednictvím elektronických sítí; (41) organizování a vedení konferencí, kongresů, seminářů, sympozií, výstav ke kulturním a vzdělávacím účelům, organizování kulturních, informačních, vzdělávacích, sportovních a zábavných akcí a kampaní, pořádání a řízení pracovních setkání (školení), organizace a plánování večírků, vydavatelská a nakladatelská činnost, poskytování elektronických publikací včetně přístupu do elektronických knihoven a archivů, zpravodajské a reportéřské služby v rámci této třídy, obrazové zpravodajství, výroba rozhlasových a televizních programů, výroba podcastů, výroba filmů, s výjimkou reklamních, psaní a vydávání textů, s výjimkou reklamních nebo náborových, služby v oblasti grafické úpravy, jiné než pro reklamní účely, vydávání knih, překladatelské služby; (42) vytváření počítačových systémů, tvorba a pronájem softwaru, tvorba, správa, hosting a poradenství v oblasti webových stránek, vytváření a poskytování projektů a návrhů při výběru dodavatelů internetových technologií, projektové řízení internetových prezentací a webových aplikací, vývoj internetových aplikací, navrhování informační architektury, poskytování vyhledávačů pro Internet, poradenství v oblasti hardwaru a softwaru, posuzování, vytváření a navrhování webových katalogů informací pro jiné osoby [služby v oblasti informačních technologií], vytváření a údržba webových stránek pro jiné osoby, poradenské služby týkající se ochrany životního prostředí, výzkum v oblasti ochrany životního prostředí, poskytování informací vztahujících se k životnímu prostředí, projektová činnost, studie technických projektů; (45) poradenství v oblasti politické komunikace a komunikace veřejných institucí a veřejné správy - podpora a prosazování politik a iniciativ pro vybudování pozitivního vztahu mezi vládou a občany, organizacemi a firmami, politické a legislativní analýzy a doporučení zahrnujících příležitosti a rizika vznikající v důsledku uvedeného, vše v rámci této třídy.

Třídy výrobků a služeb:
9, 16, 35, 38, 41, 42, 45

(730) Ewing s. r. o., Jankovcova 1603/47a, Praha 7, Holešovice, 17000, CZ

(740) Mgr. Tomáš Absolon, advokát, Ke kašně 272/24, Praha 4, Písnice, 14200

(210) **O-585253**

(220) 14.04.2023

(320) 14.04.2023

(540)

ewing

(592) Slovní

(511) (9) elektronické časopisy, elektronická periodika, knihy v elektronické podobě; (16) tiskoviny, noviny, periodika, periodický a neperiodický tisk, časopisy, knihy a knihařské výrobky, bloky, brožury, plakáty, papírové billboardy a bigboardy, letáky a reklamní tiskoviny, papírové reklamní a prezentační materiály, propagační fotografie, fotografie, kalendáře, samolepky, obtisky, obaly na lahve z papíru nebo lepenky, nákupní tašky z papíru nebo plastu, reklamní papírové předměty, papír, psací potřeby, záložky do knih, zápisníky, sešity, nabídkové materiály, papírové reklamní desky a poutače, etikety (s výjimkou textilních), reprodukce a grafiky, diáře a kalendáře, blahopřání, obaly z papíru a plastu, např. etuje, desky, propagační a upomínkové předměty z papíru, kancelářské potřeby (s výjimkou nábytku); (35) administrativní pomoc při reakci na výzvy k účasti ve výběrových řízeních, administrativní pomoc při vypracování nabídek k poptávkám, aktualizace a údržba dat v počítačových databázích a v rejstřících, aktualizace reklamních materiálů, cílené zaslání reklamních materiálů, cílený marketing, grafická úprava pro reklamní účely, indexace webových stránek pro obchodní nebo reklamní účely, influencer marketing, marketing, modeling pro reklamní účely nebo podporu prodeje, obchodní informace (poskytování), obchodní lobbistické služby, obchodní průzkum, obchodní zprostředkovatelské služby, on-line reklama v počítačové síti, optimalizace návštěvnosti webových stránek, optimalizace vyhledávačů pro účely podpory prodeje, podpora prodeje jiných osob, pomoc při řízení obchodní činnosti, pomoc při řízení obchodních či průmyslových podniků, poradenské služby pro obchodní vedení, obchodní poradenství v oblasti komunikační strategie při styku s veřejností, obchodní poradenství v oblasti komunikační strategie v reklamě, poradenství v oblasti řízení obchodní činnosti, pořádání a moderování komerčních akcí, pořádání módních přehlídek pro reklamní účely, pořádání veletrhů pro obchodní či reklamní účely, pořádání výstav pro obchodní či reklamní účely, poskytování informací o obchodních kontaktech, poskytování služeb průzkumu trhu, PPC reklama, prezentace výrobků v komunikačních médiích pro účely maloobchodu, profilování spotřebitele pro komerční nebo marketingové aktivity, pronájem reklamního času v komunikačních médiích, pronájem reklamního materiálu a reklamních ploch, propagace zboží prostřednictvím influencerů, průzkum trhu a veřejného mínění, psaní reklamních textů, psaní scénářů pro reklamní účely, reklama, reklama za účelem vytvoření identity značky pro jiné osoby, sběr údajů do počítačových databází, sestavování katalogů informací pro obchodní či reklamní účely, obchodní služby v oblasti firemní komunikace, obchodní služby v oblasti vztahu s médií, služby zpracování dat [kancelářské práce], styk s veřejností, šíření reklamních materiálů a vzorků, vydávání reklamních textů, venkovní reklama, výroba reklamních filmů, vývoj marketingových a reklamních konceptů, zpracování textu, zprostředkování obchodních informací, zprostředkování obchodů s výše uvedenými výrobky ve tř. 9 a 16 vztahující se k propojování různých odborníků se zákazníky, zprostředkování propagace a reklamy; (38) komunikační služby včetně jejich zprostředkování a poradenství v nich, zejména provozování internetových serverů, záznam, přenos, vysílání, příjem a reprodukce obrazu, zvuku nebo jiných dat, přenos informací a dat prostřednictvím počítačů, multimediálních systémů a elektronických sítí, šíření zpráv, časopisů, periodik a knih v elektronické podobě prostřednictvím elektronických sítí, služby informační kanceláře v rámci této třídy, poskytování informací z oblasti elektronických komunikací a sítí, služby dálkových konferencí, zaslání zpráv, tiskové agentury, poskytování přístupu k databázím a poskytování internetových diskusních fór, šíření softwaru prostřednictvím elektronických sítí; (41) organizování a vedení konferencí, kongresů, seminářů, sympozií, výstav ke kulturním a vzdělávacím účelům, organizování kulturních, informačních, vzdělávacích, sportovních a zábavných akcí a kampaní, pořádání a řízení pracovních setkání (školení), organizace a plánování večírků, vydavatelská a nakladatelská činnost, poskytování elektronických publikací včetně přístupu do elektronických knihoven a archivů, zpravodajské a reportéřské služby v rámci této třídy, obrazové zpravodajství, výroba rozhlasových a televizních programů, výroba podcastů, výroba filmů, s výjimkou reklamních, psaní a vydávání textů, s výjimkou reklamních nebo náborových, služby v oblasti grafické úpravy, jiné než pro reklamní účely, vydávání knih, překladatelské služby; (42) vytváření počítačových systémů, tvorba a pronájem softwaru, tvorba, správa, hosting a poradenství v oblasti webových stránek, vytváření a poskytování projektů a návrhů při výběru dodavatelů internetových technologií, projektové řízení internetových prezentací a webových

aplikací, vývoj internetových aplikací, navrhování informační architektury, poskytování vyhledávačů pro Internet, poradenství v oblasti hardwaru a softwaru, posuzování, vytváření a navrhování webových katalogů informací pro jiné osoby [služby v oblasti informačních technologií], vytváření a údržba webových stránek pro jiné osoby, poradenské služby týkající se ochrany životního prostředí, výzkum v oblasti ochrany životního prostředí, poskytování informací vztahujících se k životnímu prostředí, projektová činnost, studie technických projektů; (45) poradenství v oblasti politické komunikace a komunikace veřejných institucí a veřejné správy - podpora a prosazování politik a iniciativ pro vybudování pozitivního vztahu mezi vládou a občany, organizacemi a firmami, politické a legislativní analýzy a doporučení zahraničních příležitostí a rizika vznikající v důsledku uvedeného, vše v rámci této třídy.

Třídy výrobků a služeb:
9, 16, 35, 38, 41, 42, 45

- (730) **Ewing s. r. o.**, Jankovcova 1603/47a, Praha 7, Holešovice, 17000, CZ
(740) Mgr. Tomáš Absolon, advokát, Ke kašně 272/24, Praha 4, Pisnice, 14200

(210) **O-585289**

(220) 17.04.2023

(320) 17.04.2023

(540)

All-Round FastCharge 

(593) Obrazová

(511) (9) chytré telefony (smartphony), tablety (počítače), stahovatelné počítačové aplikace, aplikační software ke stažení pro chytré telefony, nabíječky baterií pro laptopy, nabíječky baterií, elektrické baterie, nabíječky mobilních telefonů, přenosné nabíječky, elektrické zástrčky, zásuvky elektrického proudu, vazební členy (zařízení pro zpracování dat).

Třídy výrobků a služeb:
9

- (730) **Infinix Technology Limited**, Flat N, 16/F., Block B, Universal Industrial Centre, 19-25 Shan Mei Street, Fotan, New Territories, Hongkong, HK
(740) Šindelka & Lachmannová advokáti s.r.o., Mgr. Karel Šindelka, advokát, Slavětinská 1146/39, Praha 9, Klánovice, 19014

(210) **O-585303**

(220) 17.04.2023

(320) 17.04.2023

(540)

RŮWEX

(593) Obrazová

(511) (18) zavazadla, cestovní tašky, peněženky a ostatní tašky, deštníky a slunečníky, vycházkové hole; (22) materiály na vycpávky a výplně, plachtoviny, markýzy, stany a netvarované povlaky a vystýlky, provazy, šňůry, popruhy a stuhy, pytle a vaky na balení, uskladnění a přepravu, sítě, surová textilní vlákna a jejich náhražky, vložky na výplně; (25) části oděvů, obuvi a pokrývek hlavy, obuv, oděvy, pokrývky hlavy.

Třídy výrobků a služeb:

18, 22, 25

(591) Barevná

(730) **Sapelo E-commerce s.r.o.**, Lochotínská 1064/30, Plzeň, Severní Předměstí, 30100, CZ

(740) Advokátní kancelář Ungr, Knaizl & spol., s.r.o., JUDr. Zdeněk Knaizl, Harantova 511/14, Plzeň, Jižní Předměstí, 30100

(210) **O-585304**

(220) 17.04.2023

(320) 17.04.2023

(540)

**EVA
KOBEREČKY**

(593) Obrazová

(511) (12) čalounění do vozidel, čalounění na sedadla vozidel, kožené čalounění pro vozidla, kožené čalounění pro sedačky vozidel, potahy na volanty vozidel, kryty na rezervní kola, potahy automobilových sedadel, nádoby upravené k použití v kufrech vozidel, sedadlová čalounění na sedadla ve vozidlech, stěrače na čelní skla automobilů, automobilové organizéry, snímatelné kryty na automobily, podsedáky pro domácí mazlíčky do automobilů, organizační tašky na zadní stranu sedadla upravené pro použití v automobilech, tvarované koberečky do vozidel, tvarované krycí plachty na vozidla, přizpůsobené vložky pro nákladový prostor vozidel, přizpůsobené plachty na vozidla; (20) bytový textil (polštáře), polštáře (dekorační), cestovní polštáře, krční polštáře (nikoliv pro zdravotnické nebo chirurgické účely), polštářky na sedačky, polštáře k podpírání hlavy, podpůrné polštáře pro dětské sedačky; (27) autokoberce, koberce,

předložky, rohožky, koupelnové rohožky a předložky, koberečky (na podlahu), běhouny, podlahové krytiny a umělé venkovní povrchy, tělocvičné žíněnky na cvičení, podložky na jógu, koberečky do vozidel (netvarované), rohože (krytiny podlahové), plastické koupelnové rohože, pěnové podlahové krytiny pro použití na povrchy v herních zónách pro děti, sprchové rohože, žíněnky tatami, gumové rohože, ochranné krytiny na podlahu, podložky na krmení zvířat, výztuže koberců, podlahové krytiny, podlahové krytiny s izolačními vlastnostmi, potahy stěn, podlahové krytiny (rohože) používané jako povrchy při sportovních aktivitách, mokety (koberce); (35) maloobchod a velkoobchod, včetně výše uvedených služeb rovněž prostřednictvím internetu, ve vztahu k následujícím výrobkům: čalounění do vozidel, čalounění na sedadla vozidel, kožené čalounění pro vozidla, kožené čalounění pro sedačky vozidel, potahy na volanty vozidel, kryty na rezervní kola, potahy automobilových sedadel, nádoby upravené k použití v kufrech vozidel, sedadlová čalounění na sedadla ve vozidlech, stěrače na čelní skla automobilů, automobilové organizéry, snímatelné kryty na automobily, podsedačky pro domácí mazlíčky do automobilů, organizační tašky na zadní stranu sedadla upravené pro použití v automobilech, tvarované koberečky do vozidel, tvarované krycí plachty na vozidla, přízpůsobené vložky pro nákladový prostor vozidel, přízpůsobené plachty na vozidla, maloobchod a velkoobchod, včetně výše uvedených služeb rovněž prostřednictvím internetu, ve vztahu k následujícím výrobkům: bytový textil (polštáře), polštáře (dekorační), cestovní polštáře, krční polštáře (nikoliv pro zdravotnické nebo chirurgické účely), polštářky na sedačky, polštáře k podpírání hlavy, podpůrné polštáře pro dětské sedačky, maloobchod a velkoobchod, včetně výše uvedených služeb rovněž prostřednictvím internetu, ve vztahu k následujícím výrobkům: autokoberce, koberce, předložky, rohožky, koupelnové rohožky a předložky, koberečky (na podlahu), běhouny, podlahové krytiny a umělé venkovní povrchy, tělocvičné žíněnky na cvičení, podložky na jógu, koberečky do vozidel (netvarované), rohože (krytiny podlahové), plastické koupelnové rohože, pěnové podlahové krytiny pro použití na povrchy v herních zónách pro děti, sprchové rohože, žíněnky tatami, gumové rohože, ochranné krytiny na podlahu, podložky na krmení zvířat, výztuže koberců, podlahové krytiny, podlahové krytiny s izolačními vlastnostmi, potahy stěn, podlahové krytiny (rohože) používané jako povrchy při sportovních aktivitách, mokety (koberce).

Třídy výrobků a služeb:

12, 20, 27, 35

- (591) Barevná
(730) **F&G Partners Sp. z o.o.**, Jana III Sobieskiego 110/29, Warsaw, 00-764, PL
(740) HARBER IP s.r.o., Dukelských hrdinů 567/52, Praha 7, Holešovice, 17000

- (210) **O-585307**
(220) 17.04.2023
(320) 17.04.2023
(540)



- (593) Obrazová
(511) (33) alkoholické nápoje (s výjimkou piva), přípravky k výrobě alkoholických nápojů, lihoviny, fermentované lihoviny, vína, šumivá vína,

alkoholizovaná vína, aperitivy, cider (alkoholizovaný mošt), alkoholické energetické nápoje; (35) maloobchodní služby zaměřené na prodej vína, lihovin a alkoholických nápojů, elektronický obchod (e-shop) a zprostředkování obchodu prostřednictvím komunikačních sítí (internetu) se zaměřením na prodej vína, lihovin a alkoholických nápojů, merchandising, propagační činnost, reklama a marketing, služby předvádění výrobků a vystavování zboží, obchodní nebo podnikatelské informace, produktový marketing, event marketing (získávání zákazníků pořádáním akcí), pořádání a vedení marketingových propagačních akcí pro třetí osoby, partnerský marketing a propojování klientů s ambasadory a partnery, služby v oblasti dovozu a vývozu; (40) poradenství v oboru výroby vína, výroba moštu, výroba vín pro druhé; (41) ochutnávky vín (zábavní služby), ochutnávání vína pro vzdělávací účely, příprava a organizace akcí s ochutnávkou vína pro vzdělávací i zábavní účely, zábavní, sportovní a kulturní činnost, organizace a zajišťování společenských a firemních setkání a benefičních akcí, pořádání společenských plesů, vzdělávací a školicí služby, organizování a vedení seminářů, eventů, workshopů a konferencí, pořádání a řízení školení, psaní a publikování textů s výjimkou reklamních textů, psaní blogu, tvorba (psaní) vzdělávacího obsahu pro podcasty, poskytování zábavy prostřednictvím podcastů, zvuková produkce a video produkce a fotografování, publikování knih a audioknih; (43) služby vináren, služby ochutnávky vín (zajištění nápojů), kavárna, vinárna, poradenství v oblasti kulinařského umění, služby sommeliérů, pronájem místností na společenské akce; (44) vinohradnictví, poradenství v oboru vinohradnictví, pěstování hroznů pro výrobu vína.

Třídy výrobků a služeb:

33, 35, 40, 41, 43, 44

- (730) **Spolek kurdějovských vinařů**, č. p. 1, Kurdějov, 69301, CZ
(740) zaeRkováno s.r.o., Vršovické náměstí 111/2, Praha 10, Vršovice, 10100

- (210) **O-585308**
(220) 17.04.2023
(320) 17.04.2023
(540)



- (593) Obrazová
(511) (33) alkoholické nápoje (s výjimkou piva), přípravky k výrobě alkoholických nápojů, lihoviny, fermentované lihoviny, vína, šumivá vína, alkoholizovaná vína, aperitivy, cider (alkoholizovaný mošt), alkoholické energetické nápoje; (35) maloobchodní služby zaměřené na prodej vína, lihovin a alkoholických nápojů, elektronický obchod (e-shop) a zprostředkování obchodu prostřednictvím komunikačních sítí (internetu) se zaměřením na prodej vína, lihovin a alkoholických nápojů, merchandising, propagační činnost, reklama a marketing, služby předvádění výrobků a vystavování zboží, obchodní nebo podnikatelské informace, produktový marketing, event marketing (získávání zákazníků pořádáním akcí), pořádání a vedení marketingových propagačních akcí pro třetí osoby, partnerský marketing a propojování klientů s ambasadory a partnery, služby v oblasti dovozu a vývozu; (40) poradenství v oboru výroby vína, výroba moštu, výroba vín pro druhé; (41) ochutnávky vín (zábavní služby), ochutnávání vína pro vzdělávací účely, příprava a organizace akcí s ochutnávkou vína pro vzdělávací i zábavní účely, zábavní, sportovní a kulturní činnost, organizace a zajišťování společenských a firemních setkání a benefičních akcí, pořádání společenských plesů, vzdělávací a školicí služby,

organizování a vedení seminářů, eventů, workshopů a konferencí, pořádání a řízení školení, psaní a publikování textů s výjimkou reklamních textů, psaní blogu, tvorba (psaní) vzdělávacího obsahu pro podcasty, poskytování zábavy prostřednictvím podcastů, zvuková produkce a video produkce a fotografování, publikování knih a audioknih; (43) služby vináren, služby ochutnávký vín (zajištění nápojů), kavárna, vinárna, poradenství v oblasti kulinářského umění, služby sommelierů, pronájem místností na společenské akce; (44) vinohradnictví, poradenství v oboru vinohradnictví, pěstování hroznů pro výrobu vína.

Třídy výrobků a služeb:
33, 35, 40, 41, 43, 44

(730) **Spolek kurdějovských vinařů**, č. p. 1, Kurdějov, 69301, CZ

(740) zaeRkováno s.r.o., Vršovické náměstí 111/2, Praha 10, Vršovice, 10100

(210) **O-585309**

(220) 17.04.2023

(320) 17.04.2023

(540)

klikarch

(592) Slovní

(511) (42) architektonické služby a služby urbanistického plánování.

Třídy výrobků a služeb:

42

(730) **Kratochvíl Ivo Ing. arch.**, Slavíkova 1627/9, Praha 2, Vinohrady, 12000, CZ

(210) **O-585346**

(220) 18.04.2023

(320) 18.04.2023

(540)



(593) Obrazová

(511) (5) farmaceutika, léčebné a veterinární přípravky, hygienické přípravky pro zdravotnické účely, dietetické potraviny a přípravky upravené pro léčebné či veterinární účely, potraviny pro kojenice a batolata, potravinové doplňky pro lidskou spotřebu a zvířata, náplasti, obvazové materiály a krytí, materiály pro plombování zubů, dentální vosky, dezinfekční přípravky, přípravky na hubení škůdců, fungicidy, herbicidy; (35) reklama, propagace, řízení obchodní činnosti, obchodní administrativní, kancelářské práce; (43) služby zajišťující stravování a nápoje, dočasné ubytování.

Třídy výrobků a služeb:

5, 35, 43

(730) **AGENTURA HELAS, s.r.o.**, Na poříčí 1040/10, Praha 1, Nové Město, 11000, CZ

(210) **O-585351**

(220) 19.04.2023

(320) 19.04.2023

(540) **ETERNAL HOLISTIC CARE Health & Beauty Drink**

(592) Slovní

(511) (5) farmaceutika, léčebné a veterinární přípravky, hygienické přípravky pro zdravotnické účely, dietetické potraviny a přípravky upravené pro léčebné či veterinární účely, potraviny pro kojenice a batolata, potravinové doplňky pro lidskou spotřebu a zvířata, náplasti, obvazové materiály a krytí, materiály pro plombování zubů, dentální vosky, dezinfekční přípravky, přípravky na hubení škůdců, fungicidy, herbicidy; (35) reklama, propagace, řízení obchodní činnosti, obchodní administrativní, kancelářské práce; (43) služby zajišťující stravování a nápoje, dočasné ubytování.

Třídy výrobků a služeb:

5, 35, 43

(730) **AGENTURA HELAS, s.r.o.**, Na poříčí 1040/10, Praha 1, Nové Město, 11000, CZ

(210) **O-585364**

(220) 19.04.2023

(320) 19.04.2023

(540)

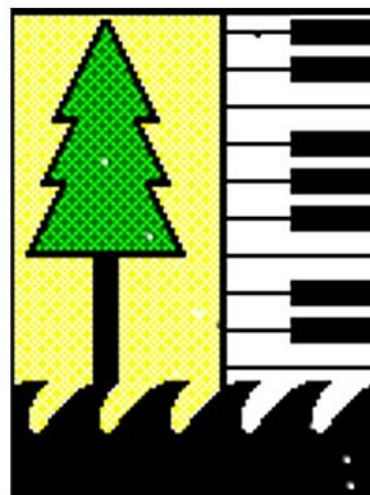

(593) Obrazová

(511) (19) dřevěné podlahy; (20) truhlářské výrobky; (35) maloobchod a velkoobchod s následujícími výrobky: dřevěné podlahy, truhlářské výrobky, pilařské výrobky, dřevní hmota, hudební nástroje, polotovary na výrobu hudebních nástrojů, pilařské stroje a nářadí, truhlářské stroje a nářadí, výrobní linky pro dřevozpracující průmysl.

Třídy výrobků a služeb:

19, 20, 35

(591) Barevná

(730) **Creswood s.r.o.**, Horní Pertoltice č. ev. 21, Pertoltice, 46373, CZ

(210) **O-585378**

(220) 20.04.2023

(320) 20.04.2023

(540)

Habitat Malešice

(592) Slovní

(511) (36) developerská činnost v oblasti výkupu pozemků a prodeje a pronájmu bytů a budov, developerská činnost v oblasti bytového stavebnictví (nemovitostní služby), pojištění, finančnictví, peněžnictví, obchodování s nemovitostmi, služby v oblasti nemovitostí, poradenství v oblasti bytových investic, pronájem nemovitostí, pronájem nájemních domů, pronajímání kanceláří, správa nemovitostí; (37) stavebnictví, stavitelství, developerská činnost v oblasti stavebnictví, opravy a instalační služby ve stavebnictví, stavby bytových interiérů, výstavba bytových domů, výstavba dostupného bydlení; (42) architektonické poradenství, služby interiérové architektury,

odborné konzultace týkající se návrhu interiérů bytových prostor, projektová činnost ve výstavbě, technické poradenské služby vztahující se ke stavebnictví, energetický audit, expertizy, inženýrská činnost, inženýrské práce (expertizy), plánování městské výstavby, projekce (stavební), projektová činnost, studie technických projektů, projektování, zeměměřičství.

Třídy výrobků a služeb:
36, 37, 42

- (730) **Skanska Residential a.s.**, Křižíkova 682/34a, Praha 8, Karlín, 18600, CZ
(740) NEOLEGAL - advokátní a patentová kancelář, JUDr. Petr Novotný, Římská 2135/45, Praha 2, Vinohrady, 12000

- (210) **O-585379**
(220) 20.04.2023
(320) 20.04.2023
(540)

Modřanský cukrovar

- (592) Slovní
(511) (36) developerská činnost v oblasti výkupu pozemků a prodeje a pronájmu bytů a budov, developerská činnost v oblasti bytového stavebnictví (nemovitostní služby), pojištění, finančnictví, peněžnictví, obchodování s nemovitostmi, služby v oblasti nemovitostí, poradenství v oblasti bytových investic, pronájem nemovitostí, pronájem nájemních domů, pronajímání kanceláří, správa nemovitostí; (37) stavebnictví, stavitelství, developerská činnost v oblasti stavebnictví, opravy a instalační služby ve stavebnictví, stavby bytových interiérů, výstavba bytových domů, výstavba dostupného bydlení; (42) architektonické poradenství, služby interiérové architektury, odborné konzultace týkající se návrhu interiérů bytových prostor, projektová činnost ve výstavbě, technické poradenské služby vztahující se ke stavebnictví, energetický audit, expertizy, inženýrská činnost, inženýrské práce (expertizy), plánování městské výstavby, projekce (stavební), projektová činnost, studie technických projektů, projektování, zeměměřičství.

Třídy výrobků a služeb:
36, 37, 42

- (730) **Skanska Residential a.s.**, Křižíkova 682/34a, Praha 8, Karlín, 18600, CZ
(740) NEOLEGAL - advokátní a patentová kancelář, JUDr. Petr Novotný, Římská 2135/45, Praha 2, Vinohrady, 12000

- (210) **O-585380**
(220) 20.04.2023
(320) 20.04.2023
(540)



- (593) Obrazová
(511) (6) obecné kovy a jejich slitiny, kovové stavební materiály, kovové profily a plechy a zámečnické výrobky z nich, plechové skříně pro průmyslové účely, skříně pro elektroinstalaci, ocelové konstrukce, kovové technologické a speciální kontejnery, kovové kabely a dráty neelektrické, kovové potřeby zámečnické a klempířské, kovové trubky; (13) balistické zbraně; (22) stany, celtové přístřešky; (35) inzertní, reklamní a propagační činnost, uskutečňovaná prostřednictvím jakýchkoliv médií, marketing, informační servis a poradenské služby v oblasti obchodu, zvláště obchodu se zbraněmi a balistickým materiálem; (42) projektová, konstrukční a vývojová činnost ve strojírenství, elektrotechnice a stavebnictví.

Třídy výrobků a služeb:
6, 13, 22, 35, 42

- (730) **VARIEL DEFENCE, s.r.o.**, Průmyslová 1034, Zruč nad Sázavou, 28522, CZ
(740) Kania, Sedlák, Smola, s.r.o., Mendlovo náměstí 907/1a, Brno, Staré Brno, 60300

- (210) **O-585381**
(220) 20.04.2023
(320) 20.04.2023
(540)



- (593) Obrazová
(511) (9) hasičí přístroje, hasičí přístroje do automobilů; (37) montáž a instalace hasičích přístrojů, opravárenské a údržbářské služby v oboru hasičích přístrojů a hasební techniky; (42) výzkum a vývoj hasičích přístrojů a hasební techniky, poradenské a konzultační služby v daném oboru.

Třídy výrobků a služeb:
9, 37, 42

- (591) Barevná
(730) **Hasstex & Haspr s. r. o.**, 229, Srch, 53352, CZ

- (210) **O-585383**
(220) 20.04.2023
(320) 20.04.2023
(540)



- (593) Obrazová
(511) (30) káva, čaj, kakao, cukr, mouka, chléb, pečivo, sladké pečivo, mražené pečivo - polotovary, mlynářské, těstářenské, pekařské a cukrářské výrobky, výrobky obsahující obiloviny a/nebo luštěniny a směsi z nich, výrobky z mouky, kukuřice, výrobky expandované, extrudované, čokoláda a výrobky z ní, pochutiny a pokruty na bázi obilovin, jemné a trvanlivé pečivo, prášek do pečiva, rýže a výrobky z rýže, chléb všeho druhu, káva, kakao,

ckur, mouka, sladové prášky a polevy, sůl, mák, kmín, med, potravinářský škrob, kvasnice, koření, konzervované byliny, těstoviny; (39) doprava, balení a skladování zboží; (40) pekárenství, zpracování potravin a nápojů.

Třídy výrobků a služeb:
30, 39, 40

- (591) Barevná
(730) **Pekařství Cais s.r.o.**, Pražská 490, Vlachovo Březí, 38422, CZ
(740) PatentCentrum Sedlák & Partners s.r.o., Okružní 2824, České Budějovice, České Budějovice 3, 37001

- (210) **O-585384**
(220) 20.04.2023
(320) 20.04.2023
(540)

APSpritz

- (592) Slovní
(511) (32) bitter lemon, chininová voda, chlazené ovocné nápoje, čišťená pitná voda, citronády, citronová šťáva na přípravu nápojů, hroznová šťáva, hroznový mošt (nekvášený), koncentráty pro přípravu ovocných nápojů, koncentrované ovocné šťávy, koncentrované přípravky k ředění určené k přípravě nápojů, limetková limonáda, limetková šťáva na přípravu nápojů, limonády, pitná voda, přípravky pro výrobu nápojů, nealkoholické nápoje; (33) alkoholické nápoje (s výjimkou piva), vína, alkoholické nápoje (lihoviny), alkoholické esence a výtázky, předpřipravené alkoholické nápoje, alkoholické nápoje (s výjimkou pív), vína všeho druhu, alkoholové přípravky pro přípravu nápojů; (35) maloobchodní prodej alkoholických nápojů s výjimkou piva, maloobchodní služby poskytované prostřednictvím katalogů týkající se alkoholických nápojů (s výjimkou pív), maloobchodní zásilkové služby týkající se alkoholických nápojů (s výjimkou pív), velkoobchodní prodej alkoholických nápojů s výjimkou piva, velkoobchodní a maloobchodní prodej výše uvedených výrobků ve třídě 33, on-line maloobchodní služby zaměřené na výše uvedené výrobky ve třídě 33, zprostředkování v oblasti obchodu s nápoji; (43) služby vináren, dočasné ubytování, hotely, ubytovny a penziony, prázdninové a turistické ubytování, služby vinoték, služby vináren, služby ochutnávky vín (poskytování nápojů), degustace vína, poskytování vín ve vinných sklepech, provozování pohostinských služeb ve vinotékách a vinných sklepech, restaurační služby, dočasné ubytování.

Třídy výrobků a služeb:
32, 33, 35, 43

- (730) **Vinospol, spol. s r. o.**, Ke Mlýnu 1357, Svatobořice-Mistřín, Mistřín, 69604, CZ

- (210) **O-585386**
(220) 20.04.2023
(320) 20.04.2023
(540)

WINEPOINT

- (592) Slovní
(511) (32) minerální vody [nápoje], ochucené sycené nápoje, pivo a nealkoholické pivo, šumivé nápoje a jiné nápoje nealkoholické, nápoje a šťávy ovocné, sirupy a jiné přípravky ke zhotovování nápojů; (33) alkoholické nápoje s výjimkou pív; (35) maloobchod a velkoobchod s výrobky uvedenými shora ve tř. 32 a 33, reklamní, marketingové a propagační služby, pomoc při řízení obchodní činnosti, obchodní administrativa, kancelářské práce; (43) , hotely, ubytovny a penziony, prázdninové a turistické ubytování, poskytování jídla a nápojů, služby zajišťující stravování a nápoje, dočasné ubytování.

Třídy výrobků a služeb:
32, 33, 35, 43

- (730) **Vinospol, spol. s r. o.**, Ke Mlýnu 1357, Svatobořice-Mistřín, Mistřín, 69604, CZ

- (210) **O-585387**
(220) 20.04.2023
(320) 20.04.2023
(540)

LUVBIO

- (592) Slovní
(511) (3) kosmetické přípravky, a to kosmetické krémy, regenerační přípravky, regenerační oleje, čističí regenerační krémy, regenerační roztoky, čističí mléko pro toaletní účely, čističí oleje, čističí roztoky, éterické esence,

éterické oleje, toaletní vody; (5) potravinové přípravky a doplňky běžné stravy ve formě kapek a roztoků, přípravky obsahující biochemické katalyzátory, zejména pro fyzicky aktivní osoby a rekonvalescenty.

Třídy výrobků a služeb:
3, 5

- (730) **SWISS MED Pharmaceuticals a.s.**, Opletalova 921/6, Praha 1, Nové Město, 11000, CZ
(740) JUDr. Aleš Zábrš, advokát, Na Beránce 57/2, Praha 6, Dejvice, 16000

- (210) **O-585388**
(220) 20.04.2023
(320) 20.04.2023
(540)

Granex

- (592) Slovní
(511) (4) motorové oleje; (8) ruční nářadí; (12) autodíly.

Třídy výrobků a služeb:
4, 8, 12

- (730) **Grašar Miroslav**, Hasičská 551/52, Ostrava, Hrabůvka, 70030, CZ

- (210) **O-585389**
(220) 20.04.2023
(320) 20.04.2023
(540)



- (593) Obrazová
(511) (3) adstringentní přípravky pro kosmetické účely, ambra (parfém), antiperspirační mýdla, antiperspiranty (toaletní potřeby), aroma difuzéry s rákosovými tyčinkami, balzámy, bylinné výtázky pro kosmetické účely, citronový éterický olej, deodoranty pro lidskou potřebu nebo pro zvířata, kosmetické krémy, kosmetické masky, kosmetické přípravky, kosmetické přípravky do koupele, kosmetické přípravky na obočí, kosmetické přípravky na řasy, kosmetické přípravky pro děti, kosmetické přípravky pro péči o pokožku, kosmetické přípravky pro zestíhlení, koupelové přípravky, ne pro léčebné účely, koupelové soli, ne pro lékařské účely, levandulová voda, levandulový olej, líčidla, mandlové mléko pro kosmetické účely, mandlové mýdlo, mandlový olej, masážní gely, jiné než pro léčebné účely, masážní svíčky ke kosmetickým účelům, máta pro parfumerii, mátová esence (éterický olej), micelární voda, mýdla, mýdla pro zjasňování textilu, mýdla v kostce, mýdlo na holení, mýdlo proti pocení nohou, napařovací masky na jedno použití, ne pro léčebné účely, neléčivé mycí přípravky pro intimní hygienu, parfémovaná voda, parfémový rtěnky, růžový olej, řasenky, spreje pro osvěžení dechu, šampony, vonné tyčinky, zubní pasty; (16) alba, alba na výstřižky, almanachy, archy papíru (papírnické zboží), atlasy, balicí papír, blahopřání, bloky (kancelářské potřeby), bloky na kreslení, brožury, časopisy (periodika), desky na dokumenty (kancelářské potřeby), fotografie (tištěné), fototypy, grafické reprodukce, grafické tisky, grafy, gumy na mazání, kalendáře, kancelářské děrovačky, kancelářské gumičky, kancelářské odkladače, kancelářské potřeby, s výjimkou nábytku, pera, klipy pro držáky na jmenovky (kancelářské potřeby), krabice z papíru nebo lepenky, krabičky s barvami (školní potřeby), nákupní tašky z papíru nebo plastu, noviny, obálky (papírnické zboží), obaly na lahve, z papíru nebo lepenky, obaly (papírnické zboží), obrazy, obtisky, ochranné obaly na knihy, omalovánky, papírnické zboží, papírové tácky pod pivní sklenice,

potřeby pro psaní, potřeby pro rýsování a kreslení, poutače z papíru nebo lepenky, pouzdra na cestovní pasy, pouzdra na pera, pouzdra na psací potřeby (papírnické zboží), pouzdra na psací potřeby (sady), pouzdra na razítka, pouzdra na šablony, sešity, toaletní papír, zpravodaje; (18) aktovky, batohy, batohy pro horolezce, cestovní kufr (velké lodní), cestovní soupravy (kožené výrobky), cestovní tašky, cestovní vaky na oděvy, dámské peněženky, deštníky, diplomatické kufříky, držadla na nošení více tašek, kabelky, klíčenky, konferenční desky, kožené sáčky (obálky, váčky) na balení, kožené šňůrky, kožené štítky, krabice z kůže nebo kožené lepenky, kufr, kufr na kolečkách, malá cestovní zavazadla, nákupní síťovky, nákupní tašky na kolečkách, náprsní tašky, obaly na deštníky, oblečky pro domácí mazlíčky, plážové tašky, pouzdra na platební karty, pouzdra na vizitky, pouzdra na vizitky (náprsní tašky), pouzdra z kůže nebo kožené lepenky, sportovní tašky, školní aktovky, školní tašky, tašky; (25) baret, body (spodní prádlo), boty, bryndáčky, ne papírové, bryndáčky s rukávy, nikoli z papíru, bundy a krátké kabáty s výplní, cyklistické rukavice, cylindry, čapky, čelenky (oděvy), čepice, dámská přiléhavá tílka (bodice), dámské spodní kalhotky, dámské šaty, dětské kalhotky (spodní prádlo), domácí obuv, dřeváky, kalhoty, kalhoty kratší délky, kapesníky do horní kapsy saka, kapuce, kompresní trika, konfekční oděvy, korzety (spodní prádlo), korzety (typu corselet), košile, košile s krátkým rukávem, kotníková obuv, kožené oděvy, kravaty, kšandy, šle, kšilty k čepicím, kšilty (k nošení na hlavě), legíny (kalhoty), masky na spaní, maškarní kostýmy, nákrčníky, palčáky (rukavice), pánské krátké spodky, pánské obleky, pánské plavky, pánské trenýrky, boxerky, papírové klobouky (oděvy), parky, pásky (oděvy), plavky, plážová obuv, plážové oděvy, pletené oděvní výrobky, podprsenky, podrážky k obuvi, podvazkové pásy, podvazky, podvazky na ponožky, podvazky na punčochy, pokrývky hlavy, ponča, ponožky, pulovry, punčochové kalhoty, punčochové zboží, punčochy, pyžama, roušky (oděvy), nikoliv pro lékařské nebo hygienické účely, rukavice bez prstu, palčáky, rukavice (oděvy), rukávničky (oděvy), rybářské vesty, řemínky (pásky) k uchycení nohavic kalhot pod botou, řídičské rukavice, saka (oděvy), sandály, spodní prádlo, spodní prádlo absorbující pot, spodničky, svrchní oděvy, svrchníky, svršky k obuvi, svršky k obuvi (vyšší), šály, šátky a šály, šátky bandana, šátky na hlavu, šatové sukně, šerpy, šněrovačí vyšší obuv, šortkové sukně, trička, trikoty, vesty, vnitřní podrážky, vybavy pro novorozence (oděvy), vyšívání oděvy, vyšší obuv, zástěry (oděvy), závoje (oděvy), živůtky, šněrovačky, župany; (29) arašídové máslo, arašídové mléko, arašídové mléko pro kulinářské použití, bramborové lupínky, bramborové lupínky s nízkým obsahem tuku, džemy, extra panenský olivový olej do pokrmů, konzervované olivy, konzervované ovoce, margarín, marmeláda, máslo, máslový krém, maso, maso sušené mrazem, masové aspiky, huspenina, masové konzervy, masové výtažky, mléčné koktejly, mléčné výrobky, mléko, pomazánky na bázi zeleniny, pomazánky na chléb obsahující tuk, pomazánky z ovocného želé, smetana (mléčný výrobek), smetana (zakysaná), svačinky na bázi ovoce, svačिनové občerstvení na bázi masa, svačिनové občerstvení na bázi zeleniny, sýr; (30) karamely (bonbony), káva, kávové kapsle, naplněné, kávové nápoje s mlékem, koláče, křehké pečivo - sušenky, náhražky čaje, náhražky kakaa, náhražky kávy, nanuky, nápoje na bázi čaje, nápoje na bázi čaje s mlékem, nápoje na bázi čokolády, nápoje na bázi heřmánku, nápoje na bázi kakaa, nápoje na bázi kávy, pomazánky na bázi čokolády, pralinky, žvýkačky, žvýkačky k osvěžení dechu; (32) energetické nápoje, koktejly na bázi piva, kvas (nealkoholický nápoj), limonády, minerální vody (nápoje), mošt, nápoje na bázi rýže, jiné než náhražky mléka, nealkoholické aperitivy, nealkoholické esence na výrobu nápojů, nealkoholické koktejly, nealkoholické koktejly na bázi piva, nealkoholické nápoje, nealkoholické nápoje na bázi medu, nealkoholické nápoje s příchutí čaje, nealkoholické nápoje s příchutí kávy, nealkoholické nápoje z aloe vera, nealkoholické nápoje z ovocných šťáv, nealkoholické nápoje ze sušeného ovoce, nealkoholické ovocné nektary, nealkoholické pivo, nealkoholické výtažky z ovoce, nealkoholický cider, nekvašený hroznový mošt, orgeada, ovocné šťávy, perlivé vody, piva s limonádou, pивní mladina, pivo, prášky na přípravu nealkoholických nápojů, prášky pro přípravu šumivých nápojů, přípravky pro přípravu nealkoholických nápojů, přípravky pro výrobu sodovky, přípravky pro výrobu vody syčené kyslíčkem uhlíčitým, rajčatová šťáva (nápoje), sarsaparilla (nealkoholický nápoj), sirupy pro přípravu limonád, sirupy pro přípravu nápojů, sladina, sladové pivo, smoothie (mixované nápoje z čerstvého ovoce nebo zeleniny), sodová voda, sorbety (nápoje), stolní vody, suché směsi na bázi škrobu na přípravu nápojů, šerbety (nápoje), tablety pro přípravu šumivých nápojů, voda s obsahem lithia, vody (nápoje), vody syčené kyslíčkem uhlíčitým, zázvorové pivo, zeleninové šťávy (nápoje); (33) alkoholické nápoje obsahující ovoce, alkoholické nápoje s výjimkou piva, alkoholické nápoje z cukrové třtiny, alkoholické nápoje z rýže, alkoholické výtažky z ovoce, alkoholický nápoj z kvašených hrušek (pěny), alkoholové esence,

alkoholové výtažky, anýzovka, anýzový likér, aperitivy, arak, brandy, cider, curaçao, destilované alkoholické nápoje z obilí, destilované nápoje, digestivy (likéry a lihoviny), gin, griotka, hořké likéry, koktejly, lihoviny (nápoje), likéry, makkoli, matolinové víno, medovina, mentolové likéry, nápoje na bázi vína, předem namíchané alkoholické nápoje, s výjimkou nápojů na bázi piva, rum, saké, sodzu, víno, vodka, whisky; (35) administrativní služby, cílené zasilání reklamních materiálů, cílený marketing, grafická úprava pro reklamní účely, influencer marketing, marketing, marketing v rámci vydávání softwaru, modeling pro reklamní účely nebo podporu prodeje, on-line maloobchodní služby v oblasti digitální hudby s možností stažení, on-line maloobchodní služby v oblasti nahrané hudby a nahraných filmů s možností stažení, on-line maloobchodní služby v oblasti vyzváněcích tónů s možností stažení, online objednávání v oblasti restauračních služeb formou jídel s sebou a doručování, prezentace výrobků v komunikačních médiích pro účely maloobchodu, pronájem prodejních stánků, pronájem reklamního materiálu, pronájem reklamních ploch, propagace, propagace výrobku a služeb prostřednictvím sponzorování sportovních akcí, propagace zboží prostřednictvím influencerů, předvádění zboží, vývoj marketingových konceptů, vývoj reklamních konceptů, zásobovací služby pro jiné osoby (nákup zboží a služeb pro jiné podniky), zprostředkování propagace, zprostředkování reklamy.

Třídy výrobků a služeb:

3, 16, 18, 25, 29, 30, 32, 33, 35

(591) Barevná

(730) **SPI Factory s.r.o.**, Nádražní 219, Nové Město nad Metují, 54901, CZ

(210) **O-585390**

(220) 20.04.2023

(320) 20.04.2023

(540)



(593) Obrazová

(511) (3) adstringentní přípravky pro kosmetické účely, ambra (parfém), antiperspirační mýdla, antiperspiranty (toaletní potřeby), aroma difuzéry s rákosovými tyčinkami, balzámy, bylinné výtažky pro kosmetické účely, citrónový éterický olej, deodoranty pro lidskou potřebu nebo pro zvířata, kosmetické krémy, kosmetické masky, kosmetické přípravky, kosmetické přípravky do koupele, kosmetické přípravky na obočí, kosmetické přípravky na řasy, kosmetické přípravky pro děti, kosmetické přípravky pro péči o pokožku, kosmetické přípravky pro zetištění, koupelové přípravky, ne pro léčebné účely, koupelové soli, ne pro lékařské účely, levandulová voda, levandulový olej, líčidla, mandlové mléko pro kosmetické účely, mandlové mýdlo, mandlový olej, masážní gely, jiné než pro léčebné účely, masážní svíčky ke kosmetickým účelům, máta pro parfumerii, mátová esence (éterický olej), micelární voda, mýdla, mýdla pro zjasňování textilu, mýdla v kostce, mýdlo na holení, mýdlo proti pocení nohou, napařovací masky na jedno použití, ne pro léčebné účely, neléčivé mycí přípravky pro intimní hygienu, parfémovaná voda, parfémy, rtěnky, růžový olej, řasenky, spreje pro osvěžení dechu, šampony, vonné tyčinky, zubní pasty; (16) alba, alba na výstřižky, almanachy, archy papíru (papírnické zboží), atlasy, balicí papír, blahopřání, bloky (kancelářské potřeby), bloky na kreslení, brožury, časopisy (periodika), desky na dokumenty (kancelářské potřeby), fotografie (tištěné), fototypy, grafické reprodukce, grafické tisky, grafy, gummy na mazání, kalendáře, kancelářské děrovačky, kancelářské gumičky,

kancelářské odkladače, kancelářské potřeby, s výjimkou nábytku, pera, klípy pro držáky na jmenovky (kancelářské potřeby), krabice z papíru nebo lepenky, krabičky s barvami (školní potřeby), nákupní tašky z papíru nebo plastu, noviny, obálky (papírnické zboží), obaly na lahve, z papíru nebo lepenky, obaly (papírnické zboží), obrazy, obtisky, ochranné obaly na knihy, omalovánky, papírnické zboží, papírové tácky pod pivní sklenice, potřeby pro psaní, potřeby pro rýsování a kreslení, poutače z papíru nebo lepenky, pouzdra na cestovní pasy, pouzdra na pera, pouzdra na psací potřeby (papírnické zboží), pouzdra na psací potřeby (sady), pouzdra na razítka, kabečky, klíčenky, konferenční desky, kožené sáčky (obálky, váčky) na balení, kožené šňůrky, kožené štítky, krabice z kůže nebo kožené lepenky, kufry, kufry na kolečkách, malá cestovní zavazadla, nákupní síťovky, nákupní tašky na kolečkách, náprsní tašky, obaly na deštníky, oblečky pro domácí mazlíčky, plážové tašky, pouzdra na platební karty, pouzdra na vizitky, pouzdra na vizitky (náprsní tašky), pouzdra z kůže nebo kožené lepenky, sportovní tašky, školní aktovky, školní tašky, tašky; (25) barety, body (spodní prádlo), boty, bryndáčky, ne papírové, bryndáčky s rukávy, nikolí z papíru, bundy a krátké kabáty s výplní, cyklistické rukavice, cylindry, čapky, čelenky (oděvy), čepice, dámská přiléhavá tílka (bodice), dámské spodní kalhotky, dámské šaty, dětské kalhotky (spodní prádlo), domácí obuv, dřeváky, kalhoty, kalhoty kratší délky, kapesníčky do horní kapsy saka, kapuce, kompresní trika, konfekční oděvy, korzety (spodní prádlo), korzety (typu corselet), košile, košile s krátkým rukávem, kotníková obuv, kožené oděvy, kravaty, kšandy, šle, kšilty k čepicím, kšilty (k nošení na hlavě), legíny (kalhoty), masky na spaní, maškarní kostýmy, nákrčníky, palčáky (rukavice), pánské krátké spodky, pánské obleky, pánské plavky, pánské trenýrky, boxerky, papírové klobouky (oděvy), parky, pásky (oděvy), plavky, plážová obuv, plážové oděvy, pletené oděvní výrobky, podprsenky, podrážky k obuvi, podvazkové pásy, podvazky, podvazky na ponožky, podvazky na punčochy, pokrývky hlavy, ponča, ponožky, pulovry, punčochové kalhoty, punčochové zboží, punčochy, pyžama, roušky (oděvy), nikolív pro lékařské nebo hygienické účely, rukavice bez prstu, palčáky, rukavice (oděvy), rukávnický (oděvy), rybářské vesty, řemínky (pásky) k uchycení nohavic kalhot pod botou, řídičské rukavice, saka (oděvy), sandály, spodní prádlo, spodní prádlo absorbující pot, spodničky, svrchní oděvy, svrchníky, svršky k obuvi, svršky k obuvi (vyšší), šály, šátky a šály, šátky bandana, šátky na hlavu, šatové sukně, šerpy, šněrovací vyšší obuv, šortkové sukně, trička, trikoty, vesty, vnitřní podrážky, vybavy pro novorozence (oděvy), vyšívání oděvy, vyšší obuv, zástěry (oděvy), závoje (oděvy), živůtky, šněrovačky, župany; (29) arašídové máslo, arašídové mléko, arašídové mléko pro kulinářské použití, bramborové lupínky, bramborové lupínky s nízkým obsahem tuku, džemy, extra panenský olivový olej do pokrmů, konzervované olivy, konzervované ovoce, margarín, marmeláda, máslo, máslový krém, maso, maso sušené mrazem, masové aspiky, huspenina, masové konzervy, masové výtažky, mléčné koktejly, mléčné výrobky, mléko, pomazánky na bázi zeleniny, pomazánky na chléb obsahující tuk, pomazánky z ovocného žele, smetana (mléčný výrobek), smetana (zakysaná), svačinky na bázi ovoce, svačinnové občerstvení na bázi masa, svačinnové občerstvení na bázi zeleniny, sýr; (30) karamely (bonbony), káva, kávové kapsle, naplněné, kávové nápoje s mlékem, koláče, křehké pečivo - sušenky, náhražky čaje, náhražky kakaa, náhražky kávy, nanuky, nápoje na bázi čaje, nápoje na bázi čaje s mlékem, nápoje na bázi čokolády, nápoje na bázi heřmánku, nápoje na bázi kakaa, nápoje na bázi kávy, pomazánky na bázi čokolády, pralinky, žvýkačky, žvýkačky k osvěžení dechu; (32) energetické nápoje, koktejly na bázi piva, kvas (nealkoholický nápoj), limonády, minerální vody (nápoje), mošt, nápoje na bázi rýže, jiné než náhražky mléka, nealkoholické aperitivy, nealkoholické esence na výrobu nápojů, nealkoholické koktejly, nealkoholické koktejly na bázi piva, nealkoholické nápoje, nealkoholické nápoje na bázi medu, nealkoholické nápoje s příchutí čaje, nealkoholické nápoje s příchutí kávy, nealkoholické nápoje z aloe vera, nealkoholické nápoje z ovocných šťáv, nealkoholické nápoje ze sušeného ovoce, nealkoholické ovocné nektary, nealkoholické pivo, nealkoholické výtažky z ovoce, nealkoholický cider, nekvašený hroznový mošt, orgeada, ovocné šťávy, perlivé vody, piva s limonádou, pivní mladina, pivo, prášky na přípravu nealkoholických nápojů, prášky pro přípravu šumivých nápojů, přípravky pro přípravu nealkoholických nápojů, přípravky pro výrobu sodovky, přípravky pro výrobu vody sycené kyslíčkem uhlíčitým, rajčatová šťáva (nápoje), sarsaparilla (nealkoholický nápoj), sirupy pro přípravu limonád, sirupy pro přípravu nápojů, sladina, sladové pivo, smoothie (mixované nápoje z čerstvého ovoce nebo zeleniny), sodová voda, sorbety (nápoje), stolní vody, suché směsi na bázi škrobu na přípravu

nápojů, šerbety (nápoje), tablety pro přípravu šumivých nápojů, voda s obsahem lithia, vody (nápoje), vody sycené kyslíčkem uhlíčitým, zázvorové pivo, zeleninové šťávy (nápoje); (33) alkoholické nápoje obsahující ovoce, alkoholické nápoje s výjimkou piva, alkoholické nápoje z cukrové třtiny, alkoholické nápoje z rýže, alkoholické výtažky z ovoce, alkoholický nápoj z kvašených hrušek (pěny), alkoholové esence, alkoholové výtažky, anýzovka, anýzový likér, aperitivy, arak, brandy, cider, curaçao, destilované alkoholické nápoje z obilí, destilované nápoje, digestivy (likéry a lihoviny), gin, griotka, hořké likéry, koktejly, lihoviny (nápoje), likéry, makkoli, matolinové víno, medovina, mentolové likéry, nápoje na bázi vína, předem namíchané alkoholické nápoje, s výjimkou nápojů na bázi piva, rum, saké, sodzu, víno, vodka, whisky; (35) administrativní služby, cílené zasílání reklamních materiálů, cílený marketing, grafická úprava pro reklamní účely, influencer marketing, marketing, marketing v rámci vydávání softwaru, modeling pro reklamní účely nebo podporu prodeje, on-line maloobchodní služby v oblasti digitální hudby s možností stažení, on-line maloobchodní služby v oblasti nahrané hudby a nahraných filmů s možností stažení, on-line maloobchodní služby v oblasti vyzváněcích tónů s možností stažení, online objednávání v oblasti restauračních služeb formou jídel s sebou a doručování, prezentace výrobků v komunikačních médiích pro účely maloobchodu, pronájem prodejních stánků, pronájem reklamního materiálu, pronájem reklamních ploch, propagace, propagace výrobků a služeb prostřednictvím sponzorování sportovních akcí, propagace zboží prostřednictvím influencerů, předvádění zboží, vývoj marketingových konceptů, vývoj reklamních konceptů, zásobovací služby pro jiné osoby (nákup zboží a služeb pro jiné podniky), zprostředkování propagace, zprostředkování reklamy.

Třídy výrobků a služeb:

3, 16, 18, 25, 29, 30, 32, 33, 35

(591) Barevná

(730) **SPI Factory s.r.o.**, Nádražní 219, Nové Město nad Metují, 54901, CZ

(210) **O-585391**

(220) 20.04.2023

(320) 20.04.2023

(540)



(593) Obrazová

(511) (16) papír a lepenka, tiskárenské výrobky, potřeby pro vazbu knih, fotografie, papírenské zboží a kancelářské potřeby s výjimkou nábytku, instruktážní a výukové materiály, plastové archy, fólie a sáčky pro balení a obaly, tiskařské typy, štočky; (39) doprava, zejména přeprava osob, převoz sanitkou, služby přepravy cestujících, zprostředkování dopravy cestujících, pronájem dopravních vozidel, pořádání zájezdů; (41) zábava, sportovní aktivity, kulturní aktivity, školení, zejména školení a tematické večery v oblasti dopravy, péče a podpory osob; (45) sociální a osobní služby poskytované třetími stranami v souvislosti s individuálními potřebami v souvislosti s doprovodem a plněním přání nevyléčitelně nemocných nebo velmi starých osob jako pastorační služba, poradenství v oblasti smrti a zármutku.

Třídy výrobků a služeb:

16, 39, 41, 45

(591) Barevná

(730) **DLI Help, z.s.**, Buchovcova 1668/4, Praha 3, Žižkov, 13000, CZ

(210) **O-585392**

(220) 20.04.2023

(320) 20.04.2023

(540)

Sanitka přání

(592) Slovní

(511) (16) papír a lepenka, tiskárenské výrobky, potřeby pro vazbu knih, fotografie, papírenské zboží a kancelářské potřeby s výjimkou nábytku, instruktážní a výukové materiály, plastové archy, fólie a sáčky pro balení a obaly, tiskařské typy, štočky; (39) doprava, zejména přeprava osob, převoz sanitkou, služby přepravy cestujících, zprostředkování dopravy cestujících, pronájem dopravních vozidel, pořádání zájezdů; (41) zábava, sportovní aktivity, kulturní aktivity, školení, zejména školení a tematické večery v oblasti dopravy, péče a podpory osob; (45) sociální a osobní služby poskytované třetími stranami v souvislosti s individuálními potřebami v souvislosti s doprovodem a plněním přání nevyléčitelně nemocných nebo velmi starých osob jako pastorační služba, poradenství v oblasti smrti a zármutku.

Třídy výrobků a služeb:

16, 39, 41, 45

(730) **DLI Help, z.s.**, Buchovcova 1668/4, Praha 3, Žižkov, 13000, CZ

dezinfekční přístroje a zařízení; (12) manipulační vozíky poháněné lidskou silou; (20) servírovací vozíky (nábytek), kuchyňské skříně, kuchyňský nábytek, kovové skříně (nábytek), kuchyňské vitríny, kuchyňský nábytek vyrobený z oceli, nábytek vyrobený z oceli, nerezové desky pro použití s kuchyňskými dřezy, nerezové průmyslové pracovní stoly, nerezové víceúčelové stojany, nerezové barové jednotky (nábytek), nerezové police, nerezové skříně; (40) zakázková výroba nábytku, zpracování kovů, povrchová úprava kovů (zejména oceli).

Třídy výrobků a služeb:

6, 11, 12, 20, 40

(591) Barevná

(730) **GASTRO PRODUCTION s.r.o.**, Zemědělská 500, Kamenný Újezd, 37381, CZ

(740) PatentCentrum Sedlák & Partners s.r.o., Okružní 2824, České Budějovice, České Budějovice 3, 37001

(210) **O-585395**

(220) 20.04.2023

(320) 20.04.2023

(540)

(210) **O-585393**

(220) 20.04.2023

(320) 20.04.2023

(540)

DOSIG

(592) Slovní

(511) (9) přístroje na měření rychlosti, elektronické informační panely, dopravní značení (světelné nebo mechanické), světelné značky, mechanické značky, dopravní kužely; (35) maloobchodní prodej dopravních značek, velkoobchodní prodej dopravních značek, maloobchodní prodej příslušenství k dopravním značkám, velkoobchodní prodej příslušenství k dopravním značkám, maloobchodní prodej přístrojů na měření rychlosti, velkoobchodní prodej přístrojů na měření rychlosti; (37) značení silnic, údržba značení, umístování značek, opravy značek, pronájem dopravních značek, pronájem přístrojů na měření rychlosti; (42) služby projektantů, projektování dopravního značení.

Třídy výrobků a služeb:

9, 35, 37, 42

(730) **DOSIG s.r.o.**, Bratislavská 929/67, Podivín, 69145, CZ

(740) PatentEnter s.r.o., Koliště 1965/13a, Brno, Černá Pole, 60200



(593) Obrazová

(511) (9) přístroje na měření rychlosti, elektronické informační panely, dopravní značení (světelné nebo mechanické), světelné značky, mechanické značky, dopravní kužely; (35) maloobchodní prodej dopravních značek, velkoobchodní prodej dopravních značek, maloobchodní prodej příslušenství k dopravním značkám, velkoobchodní prodej příslušenství k dopravním značkám, maloobchodní prodej přístrojů na měření rychlosti, velkoobchodní prodej přístrojů na měření rychlosti; (37) značení silnic, údržba značení, umístování značek, opravy značek, pronájem dopravních značek, pronájem přístrojů na měření rychlosti; (42) služby projektantů, projektování dopravního značení.

Třídy výrobků a služeb:

9, 35, 37, 42

(730) **DOSIG s.r.o.**, Bratislavská 929/67, Podivín, 69145, CZ

(740) PatentEnter s.r.o., Koliště 1965/13a, Brno, Černá Pole, 60200

(210) **O-585394**

(220) 20.04.2023

(320) 20.04.2023

(540)



(593) Obrazová

(511) (6) kovové skříně na potraviny, kovové nádoby pro uchovávání potravin, nerezová ocel; (11) zařízení a přístroje pro vaření, pečení, smažení, topení, ohřívání, chlazení, elektrické kuchyňské vybavení, zařízení na výrobu páry, chladničky, mrazáky, vyhřívané servírovací vozíky, kuchyňské dřezy, digestoře, varné desky, trouby, konvektomaty, dávkovače dezinfekčních prostředků, chladicí a ohřevné vitríny, sanitární výrobky z nerezové oceli,

(210) **O-585449**
(220) 24.04.2023
(320) 24.04.2023
(540)

SEMTEX

S T R E E T
W A T E R

(593) Obrazová
(511) (32) nealkoholické nápoje, minerální, šumivé, iontové a energetické nápoje, izotonické nápoje, sirupy na přípravu nealkoholických nápojů, koncentráty a jiné přípravky pro přípravu nealkoholických nápojů, ovocné a zeleninové šťávy (nealkoholické nápoje), mošty, ovocné nektary a nealkoholické nápoje z ovocných šťáv, stolní a minerální vody, práškové nealkoholické nápoje, prášky na přípravu nápojů, bioformační širokospektrální regenerační nápoje, proteinové nápoje, nenávykové nápoje pro stimulaci a regeneraci organismu a/nebo ke zvýšení jeho výkonnosti, koncentráty k výrobě nápojů fortifikované stopovými prvky, vitamíny, přírodními nebo minerálními extrakty, ne pro léčebné účely, aperitivy nealkoholické, nealkoholické výtažky z ovoce, zeleninové šťávy jako nápoje.

Třídy výrobků a služeb:

32

(730) **Kofola ČeskoSlovensko a.s.**, Nad Porubkou 2278/31a, Ostrava, Poruba, 70800, CZ
(740) Rott, Růžička & Guttman a spol., Vyskočilova 1566, Praha 4, Michle, 14000

(210) **O-585451**
(220) 24.04.2023
(320) 24.04.2023
(540)



(593) Obrazová
(511) (32) nealkoholické nápoje, minerální, šumivé, iontové a energetické nápoje, izotonické nápoje, sirupy na přípravu nealkoholických nápojů, koncentráty a jiné přípravky pro přípravu nealkoholických nápojů, ovocné a zeleninové šťávy (nealkoholické nápoje), mošty, ovocné nektary a nealkoholické nápoje z ovocných šťáv, stolní a minerální vody, práškové nealkoholické nápoje, prášky na přípravu nápojů, bioformační širokospektrální regenerační nápoje, proteinové nápoje, nenávykové nápoje pro stimulaci a regeneraci organismu a/nebo ke zvýšení jeho výkonnosti, koncentráty k výrobě nápojů fortifikované stopovými prvky, vitamíny, přírodními nebo minerálními extrakty, ne pro léčebné účely, aperitivy nealkoholické, nealkoholické výtažky z ovoce, zeleninové šťávy jako nápoje.

Třídy výrobků a služeb:

32

(591) Barevná

(730) **Kofola ČeskoSlovensko a.s.**, Nad Porubkou 2278/31a, Ostrava, Poruba, 70800, CZ
(740) Rott, Růžička & Guttman a spol., Vyskočilova 1566, Praha 4, Michle, 14000

(210) **O-585461**
(220) 25.04.2023
(320) 25.04.2023
(540)

ABBA STARS

(592) Slovní
(511) (9) nahrané soubory dat, nahrané CD, audio a video záznamy, audio nahrávky, digitální hudba ke stažení, hudební nahrávky, hudební video nahrávky, hudební zvukové záznamy, nahraná DVD, nahraná videa, nahrané audio pásky, plakáty ke stažení, publikace ke stažení, videozáznamy, zvukové zápisy, záznamy (zvukové záznamy); (16) tiskárenské výrobky, papírnické zboží, tiskoviny, fotografie, kalendáře, plakáty, pozvánky, programy akcí, prospekty, reklamní letáky, reklamní plakáty, vstupenky, reklamní výrobky na papírových nosičích; (35) on-line maloobchodní služby v oblasti digitální hudby s možností stažení, on-line maloobchodní služby v oblasti nahrané hudby a nahraných filmů s možností stažení, řízení obchodní činnosti výkonných umělců; (41) hudební produkce, hudební vzdělávání, kulturní, vzdělávací nebo zábavní služby, pořádání a uvádění koncertů, poskytování hudby online bez možnosti stažení, psaní a skládání písní, služby v oblasti střihu videa na akce, služby zvukových techniků na akce.

Třídy výrobků a služeb:

9, 16, 35, 41

(730) **Vaněk Michal Ing.**, Kyšická 782/25b, Plzeň, Újezd, 31200, CZ

(210) **O-585464**
(220) 25.04.2023
(320) 25.04.2023
(540)



(593) Obrazová
(511) (6) gabiony z ocelového drátu.

Třídy výrobků a služeb:

6

(591) Barevná

(730) **Gabiony Stone s.r.o.**, Žlutý kopec 2056/33, Bruntál, 79201, CZ

(210) **O-585472**
(220) 25.04.2023
(320) 25.04.2023
(540)

TOMO TANK

(593) Obrazová
(511) (1) chemické výrobky k použití v automobilovém průmyslu, hydraulické oleje, kapaliny používané v kovovýrobě, chemická aditiva do olejů, chladící kapaliny do automobilů, kapaliny do převodovek, brzdové kapaliny, nemrzoucí směsi, chemická aditiva do paliv pro motory; (4) pohonné hmoty kapalné, mazací oleje na motory motorových vozidel, motorové oleje, pohonné hmoty, plyny palivové, plyny pohonné, převodové oleje, kovoobráběcí kapaliny ve formě olejů, petrochemická aditiva do benzínu, nechemická aditiva pro motorové palivo, maziva, automobilové oleje; (7) olejové nádrže, olejové filtry, příslušenství čerpacích stanic; (35) maloobchodní a velkoobchodní prodej paliv, pohonných hmot, automobilových olejů, reklama a reklamní služby, obchodní management čerpacích stanic; (40) recyklace pohonných hmot.

Třídy výrobků a služeb:
1, 4, 7, 35, 40

(730) **Krigar Robert**, Na Vyhliďce 235, Staré Hodějovice, 37008, CZ
(740) PatentCentrum Sedlák & Partners s.r.o., Okružní 2824, České Budějovice, České Budějovice 3, 37001

(210) **O-585475**
(220) 25.04.2023
(320) 25.04.2023
(540)

tanyny.cz

(592) Slovní
(511) (41) taneční akce.

Třídy výrobků a služeb:
41

(730) **Živný Lubomír Ing.**, Těšice 578, Mikulčice, 69619, CZ

(210) **O-585477**
(220) 25.04.2023
(320) 25.04.2023
(540)



(593) Obrazová
(511) (16) nosiče informací v rozsahu třídy 16, tiskoviny všeho druhu - periodické a neperiodické publikace; (35) reklamní, inzertní a propagační činnost prostřednictvím jakéhokoli média; (41) vydavatelská činnost a služby.

Třídy výrobků a služeb:
16, 35, 41

(591) Barevná
(730) **MĚSTSKÁ ČÁST PRAHA 6**, Čs. armády 601/23, Praha 6, Bubeneč, 16000, CZ

(210) **O-585479**
(220) 25.04.2023
(320) 25.04.2023
(540)

Wrapped

(592) Slovní
(511) (9) software, software pro virtuální a rozšířenou realitu; (42) vývoj softwaru, programování a implementace softwaru.

Třídy výrobků a služeb:
9, 42

(730) **Kudělka Vladimír**, Vlasty Fialové 109/11, Brno, Sadová, 61200, CZ

(210) **O-585481**
(220) 25.04.2023
(320) 25.04.2023
(540)



(593) Obrazová
(511) (9) vzdělávací software, dětský vzdělávací software, vzdělávací počítačové aplikace, vzdělávací mobilní aplikace, materiály pro vzdělávací kurzy ke stažení, vzdělávací tabletové aplikace; (16) vzdělávací manuály, vzdělávací publikace, tištěné vzdělávací materiály, ilustrované nástěnné mapy pro vzdělávací účely, výukové kartičky, učební a výukové pomůcky s výjimkou přístrojů, omalovánky; (25) dětské oblečení, dámské šaty, trička, mikiny,

sukně; (28) vzdělávací hračky, elektronická vzdělávací herní zařízení pro děti, elektronické vzdělávací hry, společenské hry, stolní hry, karetní hry; (35) maloobchodní prodej oblečení, služby v oblasti propagace prodeje; (41) vzdělávací kurzy, vzdělávací semináře, předškolní vzdělávání, vyučování, vzdělávání, vzdělávání a výuka, individuální výuka [vzdělávání], organizování vzdělávacích přednášek, vydávání vzdělávacích textů, pořádání vzdělávacích kurzů, tvorba vzdělávacích příruček, vydávání vzdělávacích materiálů, odborné vzdělávání pro mládež, odborné vzdělávání a školení, workshopy ke vzdělávacím účelům, vzdělávací služby v oblasti zoologie, vzdělávací služby v oblasti zahradnictví, vzdělávací služby zaměřené na vodu, letní tábory (zábava a vzdělávání), odborné konzultace vztahující se ke vzdělávání, vzdělávací služby vztahující se k ochraně přírody, poskytování vzdělávacích služeb vztahujících se k ekologickým tématům, poskytování on-line školení, zážitkový trénink pro děti, výroba učebních materiálů distribuovaných na odborných přednáškách, produkce filmů a videa, on-line interaktivní zábava, sportovní tábory.

Třídy výrobků a služeb:

9, 16, 25, 28, 35, 41

(591) Barevná

(730) **Smutková Iva Ing.**, č. p. 78, Chvalšiny, 38208, CZ

(740) Mgr. Libuše Dočekalová, Jindřišská 937/16, Praha 1, Nové Město, 11000

(210) **O-585482**

(220) 25.04.2023

(320) 25.04.2023

(540)

Okna Šírer

(592) Slovní

(511) (19) nekovové dveře, vrata, okna a okenní kryty, plastová bezpečnostní okna umožňující komunikaci, okna nekovová, střešní okna (nekovová), kupolovitá střešní okna (nekovová), špaletová okna, ne kovová, křídlová okna, ne kovová, okna (rámy na -) nekovové, vyztužená okna s nekovovými rámy, tabulové sklo [okna] pro stavebnictví, nekovové rámy na zasklená okna, dřevo, impregnované dřevo (proti hnilobě), dřevěné okenní rámy, dřevěné okenní rámy pokryté hliníkem, nekovové okenní parapety, dřevěné dveře; (35) maloobchodní a velkoobchodní prodej vchodových dveří, špalíčkových oken, historických oken a výrobků uvedených výše ve třídě 19; (37) výstavba zimních zahrad, instalace izolačních skel do zimních zahrad, oken, dveří a skleníků, instalace skel do zimních zahrad, oken, dveří a skleníků, lakýrnické práce.

Třídy výrobků a služeb:

19, 35, 37

(730) **Šírer Miroslav**, č. p. 12, Kublov, 26741, CZ

(740) Mgr. PETR ŽIŽKA, LL.M., advokátní kancelář, Mgr. Petr Žížka LL.M., Sedláčkova 209/16, Plzeň, Vnitřní Město, 30100

(210) **O-585484**

(220) 25.04.2023

(320) 25.04.2023

(540)

NAPO NÁRODNÍ ASOCIACE PACIENTSKÝCH ORGANIZACÍ

(592) Slovní

(511) (35) kancelářské a administrativní práce, vyhledávání a systematizace dat v počítačových souborech, styk s veřejností, propagace a reklama, vydávání reklamních nebo propagačních a inzertních textů, organizování seminářů k propagaci poslání asociace a za účelem podpory aktivit, zprostředkování obchodní spolupráce mezi asociací a ostatními obchodními partnery a služby obchodního zastupování třetích subjektů, zejména zastupování společných zájmů členů v oblasti zdravotní a sociální problematiky pacientů při jednáních se zástupci veřejných institucí, poskytování obchodních informací, konzultační a poradenské služby a advokační činnost ve výše uvedených oblastech této třídy; (36) získávání finančních prostředků cestou dotací od státních orgánů a dalších institucí nebo cestou darů a sponzorů, poskytování finančních prostředků pro účely zajištění chodu asociace a pro všeobecný prospěch členů, finanční sponzorování, organizování a pořádání sbírek, shromažďování a poskytování finančních prostředků na podporu pacientů v oblastech vzdělávání, kultury, sportu, vědecké, odborné a tvůrčí činnosti, péče o pacienty, poskytování dotací za účelem realizace obecně prospěšných cílů, poskytování finančních informací, konzultační a poradenské služby ve výše uvedených oblastech této třídy; (41) organizování a vedení seminářů, publikační činnost, zprostředkování v

oblasti zábavy, kultury, sportovních aktivit, výchovy a vzdělávání, vzdělávací a lektorská činnost, pořádání školení a kurzů, podpora rozvoje a rozšiřování všech forem umění, filmové produkce, estrády, organizování kulturních nebo vzdělávacích výstav, organizování a vedení kongresů, seminářů, soutěží v rámci této třídy, poskytování on-line publikací, poskytování vzdělávacích informací, konzultační a poradenské služby ve výše uvedených oblastech této třídy.

Třídy výrobků a služeb:

35, 36, 41

(730) **Národní asociace patientských organizací, z.s.**, Bubenečská 496/53, Praha 6, Bubeneč, 16000, CZ

(210) **O-585500**

(220) 25.04.2023

(320) 25.04.2023

(540)

ALOGEL

(592) Slovní

(511) (5) léčivé přípravky k léčbě vředů v ústech.

Třídy výrobků a služeb:

5

(730) **ALLIANCE PHARMACEUTICALS LIMITED**, Avonbridge House, Bath Road, Chippenham, Wiltshire, SN15 2BB, GB

(740) **HAVEL & PARTNERS s.r.o.**, advokátní kancelář, Mgr. Ivan Rámeš, advokát, Na Florenci 2116/15, Praha 1, Nové Město, 11000

(210) **O-585515**

(220) 26.04.2023

(320) 26.04.2023

(540)

Palatino

(592) Slovní

(511) (35) inzertní, reklamní a propagační činnost, on-line reklamní a marketingové služby, administrativní činnosti, zprostředkování reklamních služeb, poskytování komerčních informací, management a administrativní služby; (41) zábava a kulturní aktivity, vzdělávání, vzdělávací služby týkající se italské kuchyně, zábavní akce ve formě zážitkové gastronomie; (43) restaurace, služby v oblasti pohostinství (potraviny a nápoje), odborná příprava týkající se pohostinství, catering (poskytování jídla a nápojů), informační, poradenské a rezervační služby v oblasti poskytování jídla a pití, služby poskytující jídlo a nápoje s možností odnosu, restaurace s odnosem jídel s sebou, stravovací služby pro poskytování italské kuchyně, firemní akce (poskytování jídel a nápojů), gastroservis – zásobování restaurací a provozoven s potravinářskými výrobky a nápoji.

Třídy výrobků a služeb:

35, 41, 43

(730) **Nominanza s.r.o.**, Vejevanovského 1615/6, Praha 4, Chodov, 14900, CZ

(740) Mgr. Tomáš Pauch, advokát, Sokolovská 695/115b, Praha 8, Karlín, 18600

(210) **O-585519**

(220) 26.04.2023

(320) 26.04.2023

(540)

Suppositoria glycerini SANO

(592) Slovní

(511) (5) čípky, čípky s projímacími účinky.

Třídy výrobků a služeb:

5

(730) **Medindex, spol. s r.o.**, Olštýnská 607/1, Praha 8, Troja, 18100, CZ

(740) Mgr. Ludvík Mühlberger, advokát, Dukelských hrdinů 747/19, Praha 7, Holešovice, 17000

(210) **O-585523**
(220) 26.04.2023
(320) 26.04.2023
(540)

ElOise

(593) Obrazová
(511) (18) zavazadla, cestovní tašky, peněženky a ostatní tašky, kůže a imitace kůže, surové kůže a usně a výrobky z těchto materiálů spadající do této třídy (pouzdra, kabelky); (25) oděvy, pokrývky hlavy, obuv, části oděvů, obuvi a pokrývek hlavy v rámci této třídy; (35) obchodní zprostředkovatelské služby a obchodní informace pro spotřebitele, reklamní, marketingové a propagační služby, pomoc v obchodní a podnikatelské činnosti, management a administrativní služby.

Třídy výrobků a služeb:
18, 25, 35

(730) **Čiháková Adéla Mgr.**, Biskupská 1157/14, Praha 1, Nové Město, 11000, CZ

(210) **O-585524**
(220) 27.04.2023
(320) 27.04.2023
(540)

SYMBIOZ MORAVIA

(592) Slovní
(511) (35) maloobchodní a velkoobchodní služby v souvislosti s chemickými výrobky pro použití v zemědělství, zahradnictví a lesnictví, maloobchodní a velkoobchodní služby v souvislosti s komponenty pro chemické látky a hnojiva, chemickými přísadami do přípravků na ochranu rostlin, komposty, hnojivy, biologickými konzervačními přípravky pro rostliny, biologickými

půdními kondicionéry, biologickými posilujícími přípravky pro rostliny, biologickými přípravky pro zvýšení výnosu, biologickými hnojivy, herbicidy, maloobchodní a velkoobchodní služby v souvislosti s herbicidními přípravky a konzervačními látkami pro rostliny, fungicidními přípravky a konzervačními látkami pro rostliny, maloobchodní a velkoobchodní služby v souvislosti s insekticidními látkami a přípravky na ochranu rostlin, germicidními přípravky a látkami na ochranu rostlin, maloobchodní a velkoobchodní služby v souvislosti se stimulatory růstu a výnosu rostlin, přípravky na hubení škůdců, biologickými herbicidy, bioinsekticidy, biofungicidy.

Třídy výrobků a služeb:
35

(730) **Symbioz sp. z o.o.**, ul. Sobieszyńska 35, Warszawa, PL
(740) Šindelka & Lachmannová advokáti s.r.o., Mgr. Eva Lachmannová LL.M., Slavětínská 1146/39, Praha 9, Klánovice, 19014

(210) **O-585525**
(220) 27.04.2023
(320) 27.04.2023
(540)

hireus

(592) Slovní
(511) (9) software pro webové aplikace a servery, software pro webové aplikace; (35) konzultační a poradenské služby a pomoc v oblasti reklamní, marketingové a propagační činnosti, marketingové služby, internetový marketing, digitální marketing, pomoc v obchodní a podnikatelské činnosti, management a administrativní služby, obchodní konzultační a poradenské služby, poradenství v oboru řízení obchodní činnosti a marketingu, obchodní poradenství vztahující se k strategickému marketingu, obchodní poradenství vztahující se ke konzultacím v oboru marketingového řízení, marketingové služby poskytované prostřednictvím digitálních sítí, reklamní, marketingové a propagační služby; (42) služby v oblasti informačních technologií, webhostingové služby a software jako služba a pronájem softwaru, software jako služba [SaaS], tvorba, údržba a hosting webových stránek pro druhé, návrh, vytváření, hosting a správa webových stránek pro jiné subjekty, údržba webových stránek a hosting on-line webových zařízení pro třetí osoby, vývoj softwaru, programování a implementace softwaru, hosting webových stránek, hosting internetových stránek, hosting digitálního obsahu, hosting serverů a softwaru pro kontrolu vstupu jako služby.

Třídy výrobků a služeb:
9, 35, 42

(730) **Farník Filip**, Nosálovská 142/32, Vyškov, Nosálovice, 68201, CZ

Zamítnuté námítky týkající se ochranných známek

V průběhu řízení o námítkách může být Úřadem zjištěno, že přihlašovaná ochranná známka, která byla zveřejněna ve Věstníku, nezasahuje do zákonem chráněných starších práv třetích osob, tzv. namítajících, uvedených v ustanovení § 7 zákona č. 441/2003 Sb., a proto Úřad námítky zamítne. Údaje o rozhodnutích o zamítnutí námítek na základě ustanovení § 26 zákona č. 441/2003 Sb. jsou obsaženy v této kapitole.

(210) **O-567564**
(540)



(593) Obrazová
03.05.2023/NABYTÍ P.M. – ZAMÍTNUTÍ NÁMITEK

Přehled zápisů ochranných známek bez změny ve vztahu ke zveřejněným přihláškám

Kapitola obsahuje údaje o ochranných známkách zapsaných na základě ustanovení § 28 odst. 1 zákona č. 441/2003 Sb., u kterých nedošlo ke změně údajů oproti zveřejněné přihlášce ochranné známky.

Číselný přehled (111)											
396680	396681	396682	396683	396684	396685	396686	396687	396688	396689	396690	396691
396692	396693	396694	396695	396696	396697	396698	396699	396700	396701	396702	396703
396704	396705	396706	396707	396708	396709	396710	396711	396712	396713	396714	396715
396716	396717	396718	396719	396720	396721	396722	396723	396724	396725	396726	396727
396728	396729	396730	396731	396732	396733	396734	396735	396736	396737	396738	396739
396740	396741	396742	396743	396744	396745	396746	396747	396748	396749	396750	396751
396752	396753	396754	396755	396756	396757	396758	396759	396760	396761	396762	396763
396764	396765	396766	396767	396768	396769	396770	396771	396772	396773	396774	396775
396776	396777	396778	396779	396780	396781	396782	396783	396784	396785	396786	396787
396788	396789	396790	396791	396792	396793	396794	396795	396796	396797	396798	396799
396800	396801	396802	396803	396804	396805	396806	396807	396808	396809	396810	396811
396812	396813	396814	396815	396816	396817	396818	396819	396820	396821	396822	396823
396824	396825	396826	396827	396828	396829	396830	396831	396832			

Zápis ochranných známek bez změny ve vztahu ke zveřejněným přihláškám

- (111) **396680**
(220) 14.02.2022
(320) 14.02.2022
(442) 30.03.2022
(151) 10.05.2023
(730) **Barták Zdeněk**, Nebovídká 461/4, Praha 1, Malá Strana, 11800, CZ
(740) Chytilová & spol., patentová kancelář, s.r.o., Nad spádem 641/20, Praha 4, Podolí, 14700
(210) O-577545
(511) (9) audio a video záznamy, audio nahrávky, hudební zvukové záznamy, hudební video nahrávky, hudební nahrávky v podobě disku, multimediální záznamy, nahraná hudební videa, nahraná DVD, nahrané digitální audiopásky, nahrané hudební audiopásky, nahrané videopásky s hudbou, nahrávky hudby na páscích, optické disky s hudbou; (35) reklamní, marketingové a propagační služby, aktualizace reklamních materiálů, grafická úprava pro reklamní účely, konzultační a poradenské služby a pomoc v oblasti reklamní, marketingové a propagační činnosti, nákupní služby v oboru médií, podpora prodeje, pořádání a řízení reklamních akcí, produkce reklamních materiálů, propagace a reklama, propagace hudebních koncertů, rozšiřování reklamních marketingových a propagačních materiálů; (41) rezervace vstupenek na vzdělávací, zábavní a sportovní aktivity a akce a související rezervační služby, služby v oblasti vzdělávání, zábavy a sportu, zveřejňování, oznamování a psaní textu, audioprodukce, audio a video nahrávací služby, hudební produkce, nahrávání hudby, produkce audiovizuálních představení, produkce hudebních nahrávek, produkce představení a filmu, produkce představení živé zábavy.

Trždy výrobků a služeb:
9, 35, 41

- (540) **MUZIKÁL RASPUTIN**
(592) Slovní

- (111) **396681**
(220) 07.06.2022
(320) 07.06.2022
(442) 01.02.2023
(151) 10.05.2023
(730) **Slaviček Daniel Mgr., Ph.D.**, Petrohradská 403/50, Praha 10, Vršovice, 10100, CZ
(210) O-579656
(511) (9) přístroje a nástroje námořní, optické, přístroje pro vážení, měření, signalizaci, kontrolu (inspekci), záchranu a přístroje pro vyučování, přístroje a nástroje pro vedení, přepínání, přeměnu, akumulaci, regulaci nebo řízení elektrického proudu, přístroje pro záznam, převod, reprodukci zvuku nebo obrazu, přístroje pro zpracování informací a počítače, hasící přístroje; (36) inkasování nájemného, vedení nájemních činžovních domů, nemovitosti - pronájem, nemovitosti - správa, pronájem bytů, pronájem nájemních činžovních domů, pronájem nemovitostí, pronajímání kanceláří, správa majetku, správa nemovitostí, ubytovací kanceláře (byty, místnosti), vybírání nájemného; (37) stavebnictví.

Trždy výrobků a služeb:
9, 36, 37

- (540) **Astra Facility**
(592) Slovní

- (111) **396682**
(220) 23.06.2022
(320) 24.12.2021
23.06.2022
(442) 01.02.2023
(151) 10.05.2023
(730) **Louis Vuitton Malletier**, 2 rue du Pont Neuf, 75001 Paris, FR
(740) Čermák a spol., JUDr. Karel Čermák Ph.D. LL.M., advokát, Elišky Peškové 735/15, Praha 5, Smíchov, 15000
(210) O-580036
(511) (9) počítačové soubory obsahující virtuální zboží, místa nebo postavy pro použití on-line a v prostředí virtuální, rozšířené nebo smíšené reality s možností stažení, digitální sběratelské předměty a nezaměnitelné tokeny pro použití on-line a v prostředí virtuální, rozšířené nebo smíšené reality, herní software pro virtuální, rozšířenou nebo smíšenou realitu s možností stažení,

počítačový software pro obchodování, výměnu, sdílení, prohlížení, ukládání nebo správu virtuálního zboží, míst nebo postav, digitálních sběratelských předmětů a nezaměnitelných tokenů s možností stažení, počítačový software s možností stažení, obsahující virtuální zboží, místa nebo postavy, digitální sběratelské předměty a nezaměnitelné tokeny, mobilní aplikace pro obchodování, prohlížení, ukládání nebo správu virtuálního zboží, míst nebo postav, digitálních sběratelských předmětů a nezaměnitelných tokenů s možností stažení, hardwarová peněženka s virtuálním zbožím, místy nebo postavami, digitálními sběratelskými předměty a nezaměnitelnými tokeny, náhlavní souprava pro virtuální, rozšířenou nebo smíšenou realitu, herní software pro virtuální, rozšířenou nebo smíšenou realitu ke stažení, software pro elektronické hry ke stažení, software pro virtuální, rozšířenou nebo smíšenou realitu ke stažení, software pro vytváření, produkci, úpravu, obchodování, výměnu a sdílení animovaných nebo neanimovaných obrázků, videí, textů a zvukového obsahu v on-line nebo off-line prostředí virtuální, rozšířené nebo smíšené reality s možností stažení, software pro vytváření sociálních sítí a interakci s on-line komunitami nebo v prostředí virtuální, rozšířené nebo smíšené reality s možností stažení, software pro přístup k multimediálnímu zábavnímu obsahu s možností stažení, počítačový software pro zpřístupnění prostředí virtuální, rozšířené nebo smíšené reality s možností stažení, software pro tvorbu, výrobu, úpravu, přístup, prohlížení, užívání, obchodování, výměnu, sdílení animovaných a neanimovaných digitálních vizualizací virtuálního zboží, jmenovitě hodinek, šperků, brýlí, parfémů, kosmetiky, sportovních potřeb, nádobí, dekorativních předmětů, svíček, tašek, zavazadel, oblečení, obuvi, pokrývek hlavy, doplňků, nábytku, uměleckých děl, postav, avatárů, míst, digitálních překryvů a skinů v on-line nebo off-line prostředí virtuální, rozšířené nebo smíšené reality s možností stažení, kryptografické klíče s možností stažení k získávání a utrácení kryptoměny, hardwarové peněženky, brýle a čočky pro virtuální, rozšířenou nebo smíšenou realitu, 3d brýle, chytré brýle, software a počítačové platformy pro přístup, nákup, pronájem, sdílení, výměnu, vytváření, prohlížení, správu, provozování, používání a interakci s virtuálním zbožím, místy nebo postavami, digitálními sběratelskými předměty nebo nezaměnitelnými tokeny v on-line nebo off-line prostředí virtuální, rozšířené nebo smíšené reality s možností stažení, bezpečnostní tokeny (šifrovací zařízení), rukavice vybavené senzory, rukavice pro virtuální realitu, hologramy, holografické obrázky, holografické fólie, holografické tisky, holografické obrazovky, chytré hodinky (právo přednosti ke dni 23. 6. 2022), počítačový software, software pro hrani elektronických her ke stažení, počítačový software s možností stažení pro řízení transakcí využívajících technologii blockchain, aplikace ke stažení pro použití s mobilními zařízeními, nezaměnitelné tokeny a další aplikační tokeny (právo přednosti ke dni 24. 12. 2021); (35) služby maloobchodního prodeje virtuálního zboží, digitálních sběratelských předmětů, konkrétně hodinek, šperků, přívěsků na klíče, brýlí, parfémů, kosmetiky, sportovních potřeb, stolního nádobí, dekoračních předmětů, svíček, tašek, zavazadel, oděvu, obuvi, pokrývek hlavy, nábytku, tiskovin, psacích potřeb, knih, her a hraček, přístrojů a nástrojů pro záznam, přenos, reprodukci nebo zpracování zvuku nebo obrazu, potravin, nápojů, uměleckých děl, digitálních postav, digitálních avatárů, digitálních překryvů a skinů nebo digitálních míst, online ve virtuální, rozšířené nebo smíšené realitě, služby v oblasti maloobchodního prodeje nezaměnitelných tokenů ověřujících pravost hodinek, šperků, přívěsků na klíče, brýlí, parfémů, kosmetiky, sportovních potřeb, stolního nádobí, dekoračních předmětů, svíček, tašek, zavazadel, oděvu, obuvi, pokrývek hlavy, nábytku, tiskovin, psacích potřeb, knih, her a hraček, přístrojů a nástrojů pro záznam, přenos, reprodukci nebo zpracování zvuku nebo obrazu, potravin, nápojů, uměleckých děl, digitálních postav, digitálních avatárů, digitálních překryvů a skinů nebo digitálních míst na fyzických místech, online maloobchodní služby s fyzickým zbožím, konkrétně hodinkami, šperky, přívěsky na klíče, brýlemi, parfémy, kosmetikou, sportovními potřebami, nádobím, dekorativními předměty, svíčkami, taškami, zavazadly, oděvy, obuvi, pokrývkami hlavy, nábytkem, tiskovinami, psacími potřebami, knihami, hrami a hračkami, přístroji a nástroji pro záznam, přenos, reprodukci nebo zpracování zvuku nebo obrazu, potravinami a nápoji, uměleckými díly v online nebo off-line prostředí virtuální, rozšířené nebo smíšené realitě, maloobchodní služby s fyzickým zbožím, a to hodinkami, šperky, přívěsky na klíče, brýlemi, parfémy, kosmetikou, sportovními potřebami, nádobím, dekorativními předměty, svíčkami, taškami, zavazadly, oděvy, obuvi, pokrývkami hlavy, nábytkem, tiskovinami, psacími potřebami, knihami, hrami a hračkami, přístroji a nástroji pro záznam, přenos, reprodukci nebo zpracování zvuku nebo obrazu, potravinami a nápoji, uměleckými díly na fyzických místech, poskytování on-line nebo off-line tržiště pro kupující, pronajímatele, nájemce a prodejce

virtuálního zboží, míst nebo postav, digitálních sběratelských předmětů a nezaměnitelných tokenů, poskytování tržiště v on-line nebo off-line prostředí virtuální, rozšířené nebo smíšené reality pro kupující, nájemce, pronajímatele a prodejce fyzického zboží nebo míst, propagace a reklama virtuálního zboží, míst nebo postav, digitálních sběratelských předmětů a nezaměnitelných tokenů, aukční služby týkající se virtuálního zboží, míst nebo postav, digitálních sběratelských předmětů a nezaměnitelných tokenů, pořádání a provádění akcí pro komerční, propagační nebo reklamní účely v souvislosti s virtuálním zbožím, místy nebo postavami, digitálními sběratelskými předměty a nezaměnitelnými tokeny, organizování a pořádání veletrhů, módních přehlídek a výstav v on-line nebo off-line prostředí virtuální, rozšířené nebo smíšené reality pro komerční nebo reklamní účely, správa spotřebitelských věrnostních programů; (36) finanční služby týkající se virtuálního zboží, míst nebo postav, digitálních sběratelských předmětů a nezaměnitelných tokenů, peněžní záležitosti týkající se virtuálního zboží, míst nebo postav, digitálních sběratelských předmětů a nezaměnitelných tokenů, získávání finančních prostředků a finanční sponzorování týkajících se virtuálního zboží, míst nebo postav, digitálních sběratelských předmětů a nezaměnitelných tokenů; (41) zábavní služby poskytované on-line a off-line, jmenovitě poskytování on-line virtuálního zboží, míst nebo postav, digitálních sběratelských předmětů a nezaměnitelných tokenů, zábavní služby, jmenovitě poskytování on-line her, v nichž hráči mohou vyhrát virtuální zboží, místa nebo postavy, digitální sběratelské předměty a nezaměnitelné tokeny, digitální tokeny nebo aplikační tokeny, pořádání, příprava, produkce a hostování společenských zábavních akcí, symposií, konferencí, kongresů v on-line nebo off-line prostředí virtuální, rozšířené nebo smíšené reality, pořádání, příprava a produkce estrád a módních přehlídek v prostředí virtuální, rozšířené nebo smíšené reality, až už on-line nebo ne, pro zábavní účely, pořádání veletrhů a výstav v prostředí virtuální, rozšířené nebo smíšené reality, ať už on-line nebo ne, pro kulturní nebo vzdělávací účely, poskytování a vedení prohlídek v on-line nebo off-line prostředí virtuální, rozšířené nebo smíšené reality pro kulturní nebo vzdělávací účely; (42) poskytování softwaru pro řízení transakcí využívajících technologii blockchain bez možnosti stažení, poskytování počítačového softwaru zaměřeného na virtuální zboží, místa nebo postavy, digitální sběratelské předměty a nezaměnitelné tokeny bez možnosti stažení, elektronické úložiště virtuálního zboží, míst nebo postav, digitálních sběratelských předmětů a nezaměnitelných tokenů, služby cloud computingu, které hostují software pro obchodování, prohlížení, řízení anebo ověřování virtuálního zboží, míst nebo postav, digitálních sběratelských předmětů a nezaměnitelných tokenů, poskytování software bez možnosti stažení pro tvorbu, výrobu, úpravu, přístup, prohlížení, užívání, obchodování, výměnu, sdílení animovaných a neanimovaných digitálních vizualizací virtuálního zboží, jmenovitě hodinek, šperků, brýlí, parfémů, kosmetiky, sportovních potřeb, nádobí, dekorativních předmětů, svíček, tašek, zavazadel, oblečení, obuvi, pokrývek hlavy, doplňků, nábytku, uměleckých děl, postav, avatarů, míst, digitálních překryvů a skinů v on-line nebo off-line prostředí virtuální, rozšířené nebo smíšené reality, poskytování softwaru bez možnosti stažení nebo platform, které umožňují uživatelům přístup, nákup, pronájem, sdílení, obchodování, tvorbu, prohlížení, řízení, užívání a interakci s virtuálním zbožím, místy nebo postavami, digitálními sběratelskými předměty a nezaměnitelnými tokeny, poskytování počítačového softwaru pro přístup, tvorbu, výrobu, úpravu, prohlížení, užívání, obchodování, výměnu, sdílení, řízení v on-line nebo off-line prostředí virtuální, rozšířené nebo smíšené reality bez možnosti stažení, poskytování online herního softwaru pro virtuální, rozšířenou nebo smíšenou realitu ke stažení, poskytování online softwaru pro elektronické hry ke stažení (právo přednosti ke dni 23. 6. 2022), služby ověřování, navrhování a vývoj počítačového hardwaru a softwaru (právo přednosti ke dni 24. 12. 2021).

Třídy výrobků a služeb:
9, 35, 36, 41, 42

(540)



(593) Obrazová

- (111) **396683**
(220) 23.06.2022
(320) 24.12.2021
23.06.2022
(442) 01.02.2023
(151) 10.05.2023
(730) **Louis Vuitton Malletier**, 2 rue du Pont Neuf, 75001 Paris, FR
(740) Čermák a spol., JUDr. Karel Čermák Ph.D. LL.M., advokát, Eliškova Pešková 735/15, Praha 5, Smíchov, 15000
(210) O-580037
(511) (9) počítačové soubory obsahující virtuální zboží, místa nebo postavy pro použití on-line a v prostředí virtuální, rozšířené nebo smíšené reality s možností stažení, digitální sběratelské předměty a nezaměnitelné tokeny pro použití on-line a v prostředí virtuální, rozšířené nebo smíšené reality, herní software pro virtuální, rozšířenou nebo smíšenou realitu ke stažení, software pro obchodování, výměnu, sdílení, prohlížení, ukládání anebo správu virtuálního zboží, míst nebo postav, digitálních sběratelských předmětů a nezaměnitelných tokenů s možností stažení, počítačový software s možností stažení, obsahující virtuální zboží, místa nebo postavy, digitální sběratelské předměty a nezaměnitelné tokeny, mobilní aplikace pro obchodování, prohlížení, ukládání anebo správu virtuálního zboží, míst nebo postav, digitálních sběratelských předmětů a nezaměnitelných tokenů s možností stažení, hardwarová peněženka s virtuálním zbožím, místy nebo postavami, digitálními sběratelskými předměty a nezaměnitelnými tokeny, náhlavní souprava pro virtuální, rozšířenou nebo smíšenou realitu, herní software pro virtuální, rozšířenou nebo smíšenou realitu ke stažení, software pro elektronické hry ke stažení, software pro virtuální, rozšířenou nebo smíšenou realitu ke stažení, software pro vytváření, produkci, úpravu, obchodování, výměnu a sdílení animovaných nebo neanimovaných obrázků, videí, textů a zvukového obsahu v on-line nebo off-line prostředí virtuální, rozšířené nebo smíšené reality s možností stažení, software pro vytváření sociálních sítí a interakci s on-line komunitami anebo v prostředí virtuální, rozšířené nebo smíšené reality s možností stažení, software pro přístup k multimediálnímu zábavnímu obsahu s možností stažení, počítačový software pro zpřístupnění prostředí virtuální, rozšířené nebo smíšené reality s možností stažení, software pro tvorbu, výrobu, úpravu, přístup, prohlížení, užívání, obchodování, výměnu, sdílení animovaných a neanimovaných digitálních vizualizací virtuálního zboží, jmenovitě hodinek, šperků, brýlí, parfémů, kosmetiky, sportovních potřeb, nádobí, dekorativních předmětů, svíček, tašek, zavazadel, oblečení, obuvi, pokrývek hlavy, doplňků, nábytku, uměleckých děl, postav, avatarů, míst, digitálních překryvů a skinů v on-line nebo off-line prostředí virtuální, rozšířené nebo smíšené reality s možností stažení, kryptografické klíče s možností stažení k získávání a utracení kryptoměny, hardwarové peněženky, brýle a čočky pro virtuální, rozšířenou nebo smíšenou realitu, 3d brýle, chytré brýle, software a počítačové platformy pro přístup, nákup, pronájem, sdílení, výměnu, vytváření, prohlížení, správu, provozování, používání a interakci s virtuálním zbožím, místy nebo postavami, digitálními sběratelskými předměty nebo nezaměnitelnými tokeny v on-line nebo off-line prostředí virtuální, rozšířené nebo smíšené reality s možností stažení, bezpečnostní tokeny (šifrovací zařízení), rukavice vybavené senzory, rukavice pro virtuální realitu, hologramy, holografické obrázky, holografické fólie,

holografické tisky, holografické obrazovky, chytré hodinky (právo přednosti ke dni 23. 6. 2022), počítačový software, software pro hraní elektronických her ke stažení, počítačový software s možností stažení pro řízení transakcí využívajících technologii blockchain, aplikace ke stažení pro použití s mobilními zařízeními, nezaměnitelné tokeny a další aplikační tokeny (právo přednosti ke dni 24. 12. 2021); (35) služby maloobchodního prodeje virtuálního zboží, digitálních sběratelských předmětů, konkrétně hodinek, šperků, přívěsků na klíče, brýlí, parfémů, kosmetiky, sportovních potřeb, stolního nádobí, dekoračních předmětů, svíček, tašek, zavazadel, oděvů, obuvi, pokrývek hlavy, nábytku, tiskovin, psacích potřeb, knih, her a hraček, přístrojů a nástrojů pro záznam, přenos, reprodukci nebo pracování zvuku nebo obrazu, potravin, nápojů, uměleckých děl, digitálních postav, digitálních avatarů, digitálních překryvů a skinů nebo digitálních míst na fyzických místech, online maloobchodní služby s fyzickým zbožím, konkrétně hodinkami, šperky, přívěsky na klíče, brýlemi, parfémy, kosmetikou, sportovními potřebami, nádobím, dekorativními předměty, svíčkami, taškami, zavazadly, oděvy, obuví, pokrývkami hlavy, nábytkem, tiskovinami, psacími potřebami, knihami, hrami a hračkami, přístroji a nástroji pro záznam, přenos, reprodukci nebo pracování zvuku nebo obrazu, potravinami a nápoji, uměleckými díly v online nebo off-line prostředí virtuální, rozšířené nebo smíšené reality, maloobchodní služby s fyzickým zbožím, a to hodinkami, šperky, přívěsky na klíče, brýlemi, parfémy, kosmetikou, sportovními potřebami, nádobím, dekorativními předměty, svíčkami, taškami, zavazadly, oděvy, obuví, pokrývkami hlavy, nábytkem, tiskovinami, psacími potřebami, knihami, hrami a hračkami, přístroji a nástroji pro záznam, přenos, reprodukci nebo pracování zvuku nebo obrazu, potravinami a nápoji, uměleckými díly na fyzických místech, poskytování on-line nebo off-line tržiště pro kupující, pronajímatele, nájemce a prodejce virtuálního zboží, míst nebo postav, digitálních sběratelských předmětů a nezaměnitelných tokenů, poskytování tržiště v on-line nebo off-line prostředí virtuální, rozšířené nebo smíšené reality pro kupující, nájemce, pronajímatele a prodejce fyzického zboží nebo míst, propagace a reklama virtuálního zboží, míst nebo postav, digitálních sběratelských předmětů a nezaměnitelných tokenů, aukční služby týkající se virtuálního zboží, míst nebo postav, digitálních sběratelských předmětů a nezaměnitelných tokenů, pořádání a provádění akcí pro komerční, propagační nebo reklamní účely v souvislosti s virtuálním zbožím, místy nebo postavami, digitálními sběratelskými předměty a nezaměnitelnými tokeny, organizování a pořádání veletrhů, módních přehlídek a výstav v on-line nebo off-line prostředí virtuální, rozšířené nebo smíšené reality pro komerční nebo reklamní účely, správa spotřebitelských věrnostních programů; (36) finanční služby týkající se virtuálního zboží, míst nebo postav, digitálních sběratelských předmětů a nezaměnitelných tokenů, peněžní záležitosti týkající se virtuálního zboží, míst nebo postav, digitálních sběratelských předmětů a nezaměnitelných tokenů, získávání finančních prostředků a finanční sponzorování týkajících se virtuálního zboží, míst nebo postav, digitálních sběratelských předmětů a nezaměnitelných tokenů; (41) zábavní služby poskytované on-line a off-line, jmenovitě poskytování on-line virtuálního zboží, míst nebo postav, digitálních sběratelských předmětů a nezaměnitelných tokenů, zábavní služby, jmenovitě poskytování on-line her, v nichž hráči mohou vyhrát virtuální zboží, místa nebo postavy, digitální sběratelské předměty a nezaměnitelné tokeny, digitální tokeny nebo aplikační tokeny, pořádání, příprava, produkce a hostování společenských zábavních akcí, symposií, konferencí, kongresů v on-line nebo off-line prostředí virtuální, rozšířené nebo smíšené reality, pořádání, příprava a produkce estrád a módních přehlídek v prostředí virtuální, rozšířené nebo smíšené reality, až už on-line nebo ne, pro zábavní účely, pořádání veletrhů a výstav v prostředí virtuální, rozšířené nebo smíšené reality, ať už on-line nebo ne, pro kulturní nebo vzdělávací účely, poskytování a vedení prohlídek v on-line nebo off-line prostředí virtuální, rozšířené nebo smíšené reality pro kulturní nebo vzdělávací účely; (42) poskytování softwaru pro řízení transakcí využívajících technologii blockchain bez možnosti stažení, poskytování počítačového softwaru zaměřeného na virtuální zboží, místa nebo postavy, digitální sběratelské předměty a nezaměnitelné tokeny bez možnosti stažení, elektronické úložiště virtuálního zboží, míst nebo postav, digitálních sběratelských předmětů a nezaměnitelných tokenů, služby cloud computingu, které hostují software pro obchodování, prohlížení, řízení nebo ověřování

virtuálního zboží, míst nebo postav, digitálních sběratelských předmětů a nezaměnitelných tokenů, poskytování software bez možnosti stažení pro tvorbu, výrobu, úpravu, přístup, prohlížení, užívání, obchodování, výměnu, sdílení animovaných a neanimovaných digitálních vizualizací virtuálního zboží, jmenovitě hodinek, šperků, brýlí, parfémů, kosmetiky, sportovních potřeb, nádobí, dekorativních předmětů, svíček, tašek, zavazadel, oblečení, obuvi, pokrývek hlavy, doplňků, nábytku, uměleckých děl, postav, avatarů, míst, digitálních překryvů a skinů v on-line nebo off-line prostředí virtuální, rozšířené nebo smíšené reality, poskytování softwaru bez možnosti stažení nebo platformem, které umožňují uživatelům přístup, nákup, pronájem, sdílení, obchodování, tvorbu, prohlížení, řízení, užívání a interakci s virtuálním zbožím, místy nebo postavami, digitálními sběratelskými předměty a nezaměnitelnými tokeny, poskytování počítačového softwaru pro přístup, tvorbu, výrobu, úpravu, prohlížení, užívání, obchodování, výměnu, sdílení, řízení v on-line nebo off-line prostředí virtuální, rozšířené nebo smíšené reality bez možnosti stažení, poskytování online herního softwaru pro virtuální, rozšířenou nebo smíšenou realitu ke stažení, poskytování online softwaru pro elektronické hry ke stažení (právo přednosti ke dni 23. 6. 2022), služby ověřování, navrhování a vývoje počítačového hardwaru a softwaru (právo přednosti ke dni 24. 12. 2021).

Třídy výrobků a služeb:

9, 35, 36, 41, 42

(540)



(593) Obrazová

(111) **396684**

(220) 23.06.2022

(320) 24.12.2021

23.06.2022

(442) 01.02.2023

(151) 10.05.2023

(730) **Louis Vuitton Malletier**, 2 rue du Pont Neuf, 75001 Paris, FR

(740) Čermák a spol., JUDr. Karel Čermák Ph.D. LL.M., advokát, Elišky Peškové 735/15, Praha 5, Smíchov, 15000

(210) O-580038

(511) (9) počítačové soubory obsahující virtuální zboží, místa nebo postavy pro použití on-line a v prostředí virtuální, rozšířené nebo smíšené reality s možností stažení, digitální sběratelské předměty a nezaměnitelné tokeny pro použití on-line a v prostředí virtuální, rozšířené nebo smíšené reality, herní software pro virtuální, rozšířenou nebo smíšenou realitu s možností stažení, počítačový software pro obchodování, výměnu, sdílení, prohlížení, ukládání anebo správu virtuálního zboží, míst nebo postav, digitálních sběratelských předmětů a nezaměnitelných tokenů s možností stažení, počítačový software s možností stažení, obsahující virtuální zboží, místa nebo postavy, digitální sběratelské předměty a nezaměnitelné tokeny, mobilní aplikace pro obchodování, prohlížení, ukládání anebo správu virtuálního zboží, míst nebo postav, digitálních sběratelských předmětů a nezaměnitelných tokenů s možností stažení, hardwarová peněženka s virtuálním zbožím, místy nebo postavami, digitálními sběratelskými předměty a nezaměnitelnými tokeny, náhlavní souprava pro virtuální, rozšířenou nebo smíšenou realitu, herní software pro virtuální, rozšířenou nebo smíšenou realitu ke stažení, software pro elektronické hry ke stažení,

software pro virtuální, rozšířenou nebo smíšenou realitu ke stažení, software pro vytváření, produkci, úpravu, obchodování, výměnu a sdílení animovaných nebo neanimovaných obrázků, videí, textů a zvukového obsahu v on-line nebo off-line prostředí virtuální, rozšířené nebo smíšené reality s možností stažení, software pro vytváření sociálních sítí a interakci s on-line komunitami anebo v prostředí virtuální, rozšířené nebo smíšené reality s možností stažení, software pro přístup k multimediálnímu zábavnímu obsahu s možností stažení, počítačový software pro zpřístupnění prostředí virtuální, rozšířené nebo smíšené reality s možností stažení, software pro tvorbu, výrobu, úpravu, přístup, prohlížení, užívání, obchodování, výměnu, sdílení animovaných a neanimovaných digitálních vizualizací virtuálního zboží, jmenovitě hodinek, šperků, brýlí, parfémů, kosmetiky, sportovních potřeb, nádobí, dekorativních předmětů, svíček, tašek, zavazadel, oblečení, obuvi, pokrývek hlavy, doplňků, nábytku, uměleckých děl, postav, avatarů, míst, digitálních překryvů a skinů v on-line nebo off-line prostředí virtuální, rozšířené nebo smíšené reality s možností stažení, kryptografické klíče s možností stažení k získávání a utrácení kryptoměny, hardwarové peněženky, brýle a čočky pro virtuální, rozšířenou nebo smíšenou realitu, 3d brýle, chytré brýle, software a počítačové platformy pro přístup, nákup, pronájem, sdílení, výměnu, vytváření, prohlížení, správu, provozování, používání a interakci s virtuálním zbožím, místy nebo postavami, digitálními sběratelskými předměty nebo nezaměnitelnými tokeny v on-line nebo off-line prostředí virtuální, rozšířené nebo smíšené reality s možností stažení, bezpečnostní tokeny (šifrovací zařízení), rukavice vybavené senzory, rukavice pro virtuální realitu, hologramy, holografické obrázky, holografické fólie, holografické tisky, holografické obrazovky, chytré hodinky (právo přednosti ke dni 23. 6. 2022), počítačový software, software pro hraní elektronických her ke stažení, počítačový software s možností stažení pro řízení transakcí využívajících technologii blockchain, aplikace ke stažení pro použití s mobilními zařízeními, nezaměnitelné tokeny a další aplikační tokeny (právo přednosti ke dni 24. 12. 2021); (35) služby maloobchodního prodeje virtuálního zboží, digitálních sběratelských předmětů, konkrétně hodinek, šperků, přívěsků na klíče, brýlí, parfémů, kosmetiky, sportovních potřeb, stolního nádobí, dekoračních předmětů, svíček, tašek, zavazadel, oděvů, obuvi, pokrývek hlavy, nábytku, tiskovin, psacích potřeb, knih, her a hraček, přístrojů a nástrojů pro záznam, přenos, reprodukci nebo pracování zvuku nebo obrazu, potravin, nápojů, uměleckých děl, digitálních postav, digitálních avatarů, digitálních překryvů a skinů nebo digitálních míst, online ve virtuální, rozšířené nebo smíšené realitě, služby v oblasti maloobchodního prodeje nezaměnitelných tokenů ověřujících pravost hodinek, šperků, přívěsků na klíče, brýlí, parfémů, kosmetiky, sportovních potřeb, stolního nádobí, dekoračních předmětů, svíček, tašek, zavazadel, oděvů, obuvi, pokrývek hlavy, nábytku, tiskovin, psacích potřeb, knih, her a hraček, přístrojů a nástrojů pro záznam, přenos, reprodukci nebo pracování zvuku nebo obrazu, potravin, nápojů, uměleckých děl, digitálních postav, digitálních avatarů, digitálních překryvů a skinů nebo digitálních míst na fyzických místech, online maloobchodní služby s fyzickým zbožím, konkrétně hodinkami, šperky, přívěsky na klíče, brýlemi, parfémy, kosmetikou, sportovními potřebami, nádobím, dekorativními předměty, svíčkami, taškami, zavazadly, oděvy, obuví, pokrývkami hlavy, nábytkem, tiskovinami, psacími potřebami, knihami, hrami a hračkami, přístroji a nástroji pro záznam, přenos, reprodukci nebo pracování zvuku nebo obrazu, potravinami a nápoji, uměleckými díly v online nebo off-line prostředí virtuální, rozšířené nebo smíšené realitě, maloobchodní služby s fyzickým zbožím, a to hodinkami, šperky, přívěsky na klíče, brýlemi, parfémy, kosmetikou, sportovními potřebami, nádobím, dekorativními předměty, svíčkami, taškami, zavazadly, oděvy, obuvi, pokrývkami hlavy, nábytkem, tiskovinami, psacími potřebami, knihami, hrami a hračkami, přístroji a nástroji pro záznam, přenos, reprodukci nebo pracování zvuku nebo obrazu, potravinami a nápoji, uměleckými díly na fyzických místech, poskytování on-line nebo off-line tržiště pro kupující, pronajímatele, nájemce a prodejce virtuálního zboží, míst nebo postav, digitálních sběratelských předmětů a nezaměnitelných tokenů, poskytování tržiště v on-line nebo off-line prostředí virtuální, rozšířené nebo smíšené reality pro kupující, nájemce, pronajímatele a prodejce fyzického zboží nebo míst, propagace a reklama virtuálního zboží, míst nebo postav, digitálních sběratelských předmětů a nezaměnitelných tokenů, aukční služby týkající se virtuálního zboží, míst nebo postav, digitálních sběratelských předmětů a nezaměnitelných tokenů, pořádání a provádění akcí pro komerční, propagační nebo reklamní účely v souvislosti s virtuálním zbožím, místy nebo postavami, digitálními sběratelskými předměty a nezaměnitelnými tokeny, organizování a pořádání veletrhů, módních přehlídek a výstav v on-line nebo off-line prostředí virtuální, rozšířené nebo smíšené reality pro komerční nebo reklamní účely, správa spotřebitelských věrnostních programů; (36) finanční služby týkající se virtuálního zboží, míst nebo postav, digitálních

sběratelských předmětů a nezaměnitelných tokenů, peněžní záležitosti týkající se virtuálního zboží, míst nebo postav, digitálních sběratelských předmětů a nezaměnitelných tokenů, získávání finančních prostředků a finanční sponzorování týkajících se virtuálního zboží, míst nebo postav, digitálních sběratelských předmětů a nezaměnitelných tokenů; (41) zábavní služby poskytované on-line a off-line, jmenovitě poskytování on-line virtuálního zboží, míst nebo postav, digitálních sběratelských předmětů a nezaměnitelných tokenů, zábavní služby, jmenovitě poskytování on-line her, v nichž hráči mohou vyhrát virtuální zboží, místa nebo postavy, digitální sběratelské předměty a nezaměnitelné tokeny, digitální tokeny nebo aplikační tokeny, pořádání, příprava, produkce a hostování společenských zábavních akcí, symposií, konferencí, kongresů v on-line nebo off-line prostředí virtuální, rozšířené nebo smíšené reality, pořádání, příprava a produkce estrád a módních přehlídek v prostředí virtuální, rozšířené nebo smíšené reality, až už on-line nebo ne, pro zábavní účely, pořádání veletrhů a výstav v prostředí virtuální, rozšířené nebo smíšené reality, ať už on-line nebo ne, pro kulturní nebo vzdělávací účely, poskytování a vedení prohlídek v on-line nebo off-line prostředí virtuální, rozšířené nebo smíšené reality pro kulturní nebo vzdělávací účely; (42) poskytování softwaru pro řízení transakcí využívajících technologii blockchain bez možnosti stažení, poskytování počítačového softwaru zaměřeného na virtuální zboží, místa nebo postavy, digitální sběratelské předměty a nezaměnitelné tokeny bez možnosti stažení, elektronické úložiště virtuálního zboží, míst nebo postav, digitálních sběratelských předmětů a nezaměnitelných tokenů, služby cloud computingu, které hostují software pro obchodování, prohlížení, řízení anebo ověřování virtuálního zboží, míst nebo postav, digitálních sběratelských předmětů a nezaměnitelných tokenů, poskytování software bez možnosti stažení pro tvorbu, výrobu, úpravu, přístup, prohlížení, užívání, obchodování, výměnu, sdílení animovaných a neanimovaných digitálních vizualizací virtuálního zboží, jmenovitě hodinek, šperků, brýlí, parfémů, kosmetiky, sportovních potřeb, nádobí, dekorativních předmětů, svíček, tašek, zavazadel, oblečení, obuvi, pokrývek hlavy, doplňků, nábytku, uměleckých děl, postav, avatarů, míst, digitálních překryvů a skinů v on-line nebo off-line prostředí virtuální, rozšířené nebo smíšené reality, poskytování softwaru bez možnosti stažení nebo platformem, které umožňují uživateli přístup, nákup, pronájem, sdílení, obchodování, tvorbu, prohlížení, řízení, užívání a interakci s virtuálním zbožím, místy nebo postavami, digitálními sběratelskými předměty a nezaměnitelnými tokeny, poskytování počítačového softwaru pro přístup, tvorbu, výrobu, úpravu, prohlížení, užívání, obchodování, výměnu, sdílení, řízení v on-line nebo off-line prostředí virtuální, rozšířené nebo smíšené reality bez možnosti stažení, poskytování online herního softwaru pro virtuální, rozšířenou nebo smíšenou realitu ke stažení, poskytování online softwaru pro elektronické hry ke stažení (právo přednosti ke dni 23. 6. 2022), služby ověřování, navrhování a vývoje počítačového hardwaru a softwaru (právo přednosti ke dni 24. 12. 2021).

Třídy výrobků a služeb:

9, 35, 36, 41, 42

(540)

LOUIS VUITTON

(592) Slovní

(111) **396685**

(220) 06.07.2022

(320) 06.07.2022

(442) 01.02.2023

(151) 10.05.2023

(730) **Nováková Alena**, ČSA 1306/3, Kysucké Nové Mesto, SK

(740) Law & Tech s. r. o., advokátska kancelária, Rooseveltova 809/22, 04001 Košice

(210) O-580201

(511) (24) látky, textilie, potahy a povlaky na nábytek, záclony, závěs.

Třídy výrobků a služeb:

24

(540)

Allen

(592) Slovní

(111) **396686**

(220) 13.07.2022

(320) 13.07.2022

(442) 01.02.2023

(151) 10.05.2023

(730) **Your People s.r.o.**, Kurzova 2222/16, Praha 5, Stodůlky, 15500, CZ

- (740) LP Legal, advokátní kancelář, s.r.o., JUDr. Alice Hejzlarová MBA, LL.M., advokátka, Žitná 1575/49, Praha 1, Nové Město, 11000
(210) O-580299
(511) (25) oděvy, obuv a pokrývky hlavy nošené lidmi; (41) vzdělávání nebo školení, služby, jejichž základním cílem je zábava, pobavení nebo rekreace osob, jakož i předvádění vizuálního umění nebo literatury veřejnosti pro kulturní či vzdělávací účely; (45) právní služby, bezpečnostní služby pro fyzickou ochranu hmotného majetku a osob.

Třídy výrobků a služeb:
25, 41, 45

(540)



YOUR PEOPLE

(593) Obrazová

- (111) **396687**
(220) 09.08.2022
(320) 09.08.2022
(442) 01.02.2023
(151) 10.05.2023
(730) **Volf Martin**, Anenská 724/25, Nový Jičín, 74101, CZ
(210) O-580711
(511) (14) bižuterie, plastová bižuterie, ozdoby z bižuterie, bižuterie na tělo, drobná bižuterie z bronzu, bižuterie vyrobená z polodrahokamů, skleněná bižuterie (imitace drahokamů), vyšívané textilní náramky [bižuterie], drobná bižuterie potažená drahými kovy, ozdobné předměty (bižuterie nebo klenoty) pro osobní použití, klenotnické šňůrkové řetízky na náhrdelníky, náhrdelníky, korálkové náramky, identifikační náramky (klenoty), náramky, kožené prsteny (bižuterie), prsteny potažené drahými kovy, prsteny (klenoty), dřevěné šperkovnice, náušnice, přívěšky na krk, přívěšky na náhrdelníky, přívěšky na náramky, klenotnické přívěšky z drahých kovů nebo jimi pokovené, přívěšky; (25) pokrývky hlavy, pánské, dámské a dětské oděvy, trička s potiskem, kalhoty, šortky, mikiny, mikiny s kapucí; (35) reklamní, marketingové a propagační služby, internetový marketing, poskytování marketingových informací prostřednictvím internetových stránek, maloobchodní prodej oděvů, maloobchodní služby zásilkového prodeje oděvů, služby on-line maloobchodních prodejen v oblasti oděvů, maloobchodní služby zaměřené na prodej oděvů a oděvních doplňků, výroba reklamních materiálů, výroba reklamních šotů, výroba vizuálních reklamních materiálů, výroba videonahrávek pro reklamní účely, výroba zvukových záznamů k marketingovým účelům.

Třídy výrobků a služeb:
14, 25, 35

(540)

Satanshop

(592) Slovní

- (111) **396688**
(220) 09.08.2022
(320) 09.08.2022
(442) 01.02.2023
(151) 10.05.2023
(730) **Votavová Radka**, Pod Kapličkou 1192, Náchod, 54701, CZ

- (740) Mgr. Klára Hrdličková LLM, advokát, Přední 1080/3a, Brno, Černovice, 61800
(210) O-580728
(511) (35) konzultační a poradenské služby a pomoc v oblasti reklamní, marketingové a propagační činnosti; (41) služby v oblasti vzdělávání a zábavy.

Třídy výrobků a služeb:
35, 41

(540)

NEZKROTNÁ ZAHRADNICE

(592) Slovní

- (111) **396689**
(220) 09.08.2022
(320) 09.08.2022
(442) 01.02.2023
(151) 10.05.2023
(730) **Votavová Radka**, Pod Kapličkou 1192, Náchod, 54701, CZ
(740) Mgr. Klára Hrdličková LLM, advokát, Přední 1080/3a, Brno, Černovice, 61800
(210) O-580729
(511) (35) konzultační a poradenské služby a pomoc v oblasti reklamní, marketingové a propagační činnosti; (41) služby v oblasti vzdělávání a zábavy.

Třídy výrobků a služeb:
35, 41

(540)

NEZKROTNÉ ZAHRADY

(592) Slovní

- (111) **396690**
(220) 16.08.2022
(320) 16.08.2022
(442) 01.02.2023
(151) 10.05.2023
(730) **Cestarius s.r.o.**, Bedřichov 29, Špindlerův Mlýn, 54351, CZ
(210) O-580840
(511) (35) propagace cestování nebo dopravy; (39) služby pro poskytování informací o cestách nebo dopravě zboží zprostředkovateli nebo cestovními kancelářemi, jakož i pro poskytování informací o tarifech, jízdních řádech a způsobech dopravy, služby týkající se průvodcovství v oblasti cestovního ruchu.

Třídy výrobků a služeb:
35, 39

(540)

Cestarius

(592) Slovní

- (111) **396691**
(220) 23.08.2022
(320) 23.08.2022
(442) 01.02.2023
(151) 10.05.2023
(730) **Ferina Trains s.r.o.**, Rybná 716/24, Praha 1, Staré Město, 11000, CZ
(740) Mgr. Tomáš Pauch, advokát, Sokolovská 695/115b, Praha 8, Karlín, 18600
(210) O-580930
(511) (16) papírové výstřižky, tiskárenské výrobky, vzdělávací brožury, příručky pro navrhování, výrobu a řízení motorizovaných hraček a vzdělávacích výrobků, návody ke stavebnicím pro výuku i zábavu; (28) hry, hračky a výrobky určené ke hraní, stavebnice pro výuku i zábavu, hračky a stavebnice (jmenovitě kolejová vozidla a drážní doplňky), herní soupravy obsahující stavební konstrukční prvky, herní sady prodávané jako celek, hračky na stavění, vše pro navrhování, výrobu a řízení motorizovaných hraček a vzdělávacích výrobků; (35) maloobchod, velkoobchod a internetový obchod s hrami, hračkami a výrobky určenými ke hraní, propagační činnost, marketing, reklama, vydávání reklamních, propagačních a inzertních textů, pomoc při řízení obchodní činnosti, poradenství v obchodní činnosti, obchodní administrativa, kancelářské práce, organizování výstav a veletrhů k obchodním a reklamním účelům, poskytování obchodních informací prostřednictvím webových stránek; (41)

poskytování školení, vzdělávání, výuky a zábavy, organizování výstav pro kulturní a zábavní účely, soutěží a konferencí, sportovní a kulturní aktivity. (540)

Třídy výrobků a služeb:
16, 28, 35, 41

(540)

FERINA TRAINS

(592) Slovní

(111) **396692**

(220) 04.09.2022

(320) 04.09.2022

(442) 01.02.2023

(151) 10.05.2023

(730) **Strach Antonín Mgr.**, Švejcárovo náměstí 2694/5, Praha 5, Stodůlky, 15500, CZ

(740) Marcela Karasová, Žitná 565/16, Praha 2, Nové Město, 12000

(210) O-581135

(511) (5) dietetické látky upravené k lékařskému použití, dietní nutriční doplňky, doplňky výživy, minerální doplňky potravy, potravinové doplňky na bázi vitaminů, minerálů a surovin získaných z rostlin, zdravotní potravinové doplňky, vitamínové přípravky, dietetické potraviny a substance pro léčebné účely, zeštíhlovací přípravky (potravní doplňky), bylinné doplňky a bylinné výtažky, bylinné nápoje, prášky nahrazující jídlo, výživové nápojové směsi pro použití jako náhražky jídla, doplňky s obsahem minerálů, výživné prášky, potravinové doplňky, tablety a kapsle, sacharidové doplňky, aminokyselinové doplňky, dietní přípravky a přípravky na hubnutí, potravinové doplňky pro sportovní výživové účely, výživné tyčinky nahrazující jídlo jakožto doplňky stravy, syrovátkové proteiny (potravní doplňky), mléčné proteiny (potravní doplňky), bylinné výtažky, nikoli pro léčebné účely (potravní doplňky); (21) nádoby na nápoje, plastové nádoby na pití, nádoby pro domácnost; (29) maso, drůbež, zvěřina, ryby a dary moře, výrobky vyrobené převážně z masa, drůbeže, zvěřiny, ryb a mořských plodů, výtažky z výše uvedeného zboží, konzervované, mražené, sušené a vařené ovoce a zelenina a potraviny z nich připravené, míchané saláty, ovocné saláty, polévky a přípravky na polévky, konzervovaná zahradní koření, zpracované ořechy, pomazánky ze surovin spadajících do této třídy, omáčky (dipy) na bázi mléka, bramborové lupínky, svačिनové výrobky na bázi ovoce, želé, džemy, vejce, mléko a mléčné výrobky, máslo, arašídové máslo, mléčné koktejly, sušené mléko, sýry a sýrové výrobky, jedlé oleje a tuky, konzervované ovoce, nakládaná zelenina, hotová jídla z masa, drůbeže, zvěřiny, ryb a mořských plodů; (30) cereálie, přípravky vyrobené z obilnin, mouka, přípravky vyrobené z mouky, rolky s párkem, quiche (slaný koláč), sendviče, kandys, tyčinky (cukrovinky), směsi na dorty, chléb, vodová a smetanová zmrzlina, zmrzlinářské výrobky a mražené cukrovinky, přípravky pro přípravu polev, zmrzliny, zmrzlinových výrobků a mražených cukrovinek, čokoláda, výrobky vyrobené z čokolády nebo ji obsahující, tyčinky z ova, máslové sušenky, med, melasový sirup, cukr, pudinky, příchutě kromě éterických olejů, sýrový koláč, omáčky, čatni (chuťové přísady), čajové výrobky, nápoje na bázi čaje, ovocné čaje, ledový čaj, zelený čaj, káva, kakao, rýže, tapioka, koření, droždí, prášek do pečiva, směsi na dorty, výrobky vyrobené převážně z čokolády, těstoviny, sladké pečivo a výrobky z listového těsta, pirožky s masem, zeleninové koláče, ovocné koláče, ovocné buchty, svačिनové výrobky na bázi cereálií, kypřící prášek, hotová jídla obsahující těstoviny, chléb, obilniny, rýži a/nebo pečivo, dezerty obsahující výše uvedené výrobky, sněhové pusinky; (32) nealkoholické nápoje, vody, minerální voda, perlivá voda, ovocné nápoje a ovocné džusy, tekuté a práškové nápojové směsi, aromatické sirupy na výrobu nápojů, pivo, nápoje s nízkým obsahem alkoholu a bez alkoholu, výživové, energetické a proteinové nápoje, tablety k přípravě šumivých nápojů, zeleninové džusy, nápoje iontové; (35) maloobchodní služby, online maloobchodní služby, maloobchodní zásilkové služby, služby obchodního domu, maloobchodní služby prostřednictvím soukromých akcí a hostovaných večírků, všechno vztahující se k následujícím výrobkům: jídlo a nápoje, potravinové doplňky, doplňky výživy, nádoby, nádoby na nápoje, domácí potřeby a nádoby, organizování a vedení výstav a veletrhů pro obchodní účely, obchodní informační služby poskytované přes internet, služby v oblasti obchodní správy vztahující se k internetovému prodeji, poradenství a informace o zákaznických službách a řízení prodeje výrobků a jejich cen na internetových stránkách v souvislosti s nákupem přes internet.

Třídy výrobků a služeb:
5, 21, 29, 30, 32, 35

ENDORPHIN
NUTRITION

(593) Obrazová

(111) **396693**

(220) 07.09.2022

(320) 07.09.2022

(442) 01.02.2023

(151) 10.05.2023

(730) **CESNET, zájmové sdružení právnických osob**, Generála Píky 430/26, Praha 6, Dejvice, 16000, CZ

(740) Patent-K s.r.o., Husníkova 2086/22, Praha 5, Stodůlky, 15800

(210) O-581205

(511) (38) komunikace po síti optických vláken, poskytování přístupu do databází, pronájem doby přístupu do globální počítačové sítě, přenos digitálních souborů; (41) pořádání a vedení seminářů, pořádání a vedení workshopů [školení], školení, akademie (vzdělávání); (42) aktualizace počítačového softwaru, analýza počítačových systémů, poskytování virtuálních počítačových systémů, prostřednictvím cloud computingu, externí zálohování dat, poradenství v oblasti informačních technologií [IT], poradenství v oblasti počítačového softwaru, poradenství v oblasti umělé inteligence, pronájem datových center, ukládání elektronických dat, vědecký výzkum.

Třídy výrobků a služeb:
38, 41, 42

(540)

MetaCentrum

(592) Slovní

(111) **396694**

(220) 12.09.2022

(320) 12.09.2022

(442) 01.02.2023

(151) 10.05.2023

(730) **LIN&Partners s.r.o.**, Opletalova 1525/39, Praha 1, Nové Město, 11000, CZ

(740) Ing. Michal Jupa, patentový zástupce, Na Baních 1385, Praha 5, Zbraslav, 15600

(210) O-581278

(511) (9) aplikační software ke stažení, počítačové programy (stahovatelné), stahovatelné počítačové aplikace, elektronické peněženky ke stažení, nahrané počítačové programy; (35) dodavatelské služby pro třetí osoby (nákup výrobků a služeb pro jiné podniky), obchodní činnost (pomoc při řízení), poskytování obchodních informací, sestavování statistik, reklama, propagace a inzerce pomocí všech druhů médií, zpracování dat; (38) přenos zpráv a obrázků pomocí počítačů, poskytování uživatelského přístupu do globální počítačové sítě, přenos podcastů, poskytování telekomunikačního připojení ke globální počítačové síti, poskytování online fór, poskytování přístupu k počítačovým aplikacím a sociálním sítím, poskytování online fór pro komunikaci na témata obecného zájmu, poskytování přístupu k online komunikačním platformám, poskytování přístupu k počítačovým databázím v oboru vytváření sociálních sítí a aplikací v oblasti manželského a partnerského poradenství, poskytování přístupu k databázím, datovým systémům a aplikacím pro jejich zpracování, vytváření virtuální komunity (poskytování diskusních místností na internetu) a přenos audia, videa, fotografických obrázků, textu, grafiky a dat; (42) počítačové programování a počítačové služby, návrh vývoj a strukturování počítačových systémů, programového vybavení internetových, intranetových či jiných síťových

serverů, serverových stanic a systémů, včetně jejich instalace, zavádění, aktualizace a údržby, převod dat nebo dokumentů do elektronické podoby, konverze dat počítačovými programy, tvorba a správa internetových stránek, tvorba a správa internetových aplikací, systémů a počítačových sociálních sítí, poskytování online softwaru bez možnosti stažení, poradenství v oblasti informačních technologií, hostingové činnosti a tvorba webových portálů, pronájem počítačového softwaru, návrhy, strukturování a programování či jiné vytváření databází, datových systémů a aplikací pro jejich zpracování, včetně jejich instalace, zavádění, aktualizace a údržby, návrhy, strukturování a programování či jiné vytváření internetových či intranetových počítačových stránek a nástěnek (webpages a websites) a internetových či intranetových aplikací, včetně jejich instalace, zavádění, aktualizace a údržby, tvorba virtuálních komunit pro registrované uživatele, aby mohli organizovat skupiny, účastnit se diskusí, získávat zpětnou vazbu od svých kolegů a zapojovat se do tvorby sociálních sítí a obchodní spolupráce a komunikace (informačně-technologické služby), poskytování elektronických prostředků (dočasné použití specializovaného softwaru a aplikací bez možnosti stažení, hardwaru) druhým pro organizování a vedení setkání, akcí a interaktivních diskusí prostřednictvím komunikačních sítí, poskytování aplikačních služeb (ASP) zaměřených na software umožňující nebo usnadňující nahrávání, stahování, streamování, zaslání, zobrazování, blogování, označování, modifikaci, sdílení nebo jiný způsob poskytování elektronických médií nebo informací prostřednictvím komunikačních sítí, poskytování on-line zařízení (dočasné použití specializovaného softwaru a aplikací bez možnosti stažení, hardwaru) pro druhé, zaměřených na technologii, která umožňuje on-line uživatelům vytvářet osobní profily zaměřené na společenské, mezilidské a partnerské informace a přenášet a sdílet tyto informace mezi více on-line zařízeními, počítačové služby, a to navrhování on-line stránek a počítačových aplikací na zakázku zaměřených na uživatelské informace, osobní profily, audio, video soubory, fotografické snímky, texty, grafiku a data, služby v oblasti informačních technologií, a to poskytování vyhledávačů pro získávání dat na globálních počítačových a komunikačních sítích, počítačové služby zaměřené na technologii, která umožňuje organizacím a jednotlivcům vytvářet a řídit svou online přítomnost a sdělovat si s dalšími on-line uživateli informace a zprávy ohledně svých aktivit, výrobků a služeb a zapojovat se do tvorby sociálních sítí a obchodní spolupráce a komunikace; (44) péče o hygienu a krásu osob, farmaceutické poradenství, služby psychologa (psychologické poradenství), psychologické informace (služby), léčebné poradenství, poskytování osobnostních informací (psychologie), vše v oblasti mezilidských vztahů, manželského a partnerského poradenství, mediace, sexuologie a zdravého životního stylu; (45) poskytování služeb, vytváření společenských sítí a asistenční služby v oblasti manželského a partnerského poradenství, služby sociálních sítí online, služby agentur zprostředkujících manželské a partnerské poradenství poskytované prostřednictvím sociálních sítí a aplikací, poskytování sociálně-právních, manželských a partnerských (mezilidských) informací.

Třídy výrobků a služeb:
9, 35, 38, 42, 44, 45

(540)



(593) Obrazová

- (111) **396695**
(220) 14.09.2022
(320) 14.09.2022
(442) 01.02.2023
(151) 10.05.2023
(730) **Občanské sdružení Valtice, z.s.**, U vodojemu 949, Valtice, 69142, CZ
(740) JUDr. Stanislav Polanský, advokát, náměstí T. G. Masaryka 38/10, Břeclav, 69002
(210) O-581342
(511) (16) tiskoviny, tištěné publikace, brožury, periodika, fotografie, letáky, noviny, časopisy, zpravodaje; (35) propagace, reklama, inzerce; (41) nakladatelství, vydavatelství, publikace, vydávání novin, časopisů a tiskovin, vydávání internetových publikací.

Třídy výrobků a služeb:
16, 35, 41

- (540) **VALTICKÝ ZPRAVODAJ**
(592) Slovní

- (111) **396696**
(220) 22.09.2022
(320) 22.09.2022
(442) 30.11.2022
(151) 10.05.2023
(730) **SURMAT, s.r.o.**, Padělký 251, Vnorovy, Lidéřovice, 69661, CZ
(740) barta.legal s.r.o., advokátní kancelář, JUDr. Jan Bárta, advokát, Kaprova 42/14, Praha 1, Staré Město, 11000
(210) O-581467
(591) Barevná
(511) (6) obecné kovy a jejich slitiny, kovové stavební materiály, přenosné kovové stavby, kovové nádoby na skladování a přepravu zboží, rudy kovů, kovy a slitiny kovů, neopracované a částečně opracované obecné kovy a jejich slitiny, kovové pruty, kovové desky, kovové vazby, plechy, kovové trubky, slitiny oceli, pásová ocel, ocelové plechy, kovové štetovnice, nerezová ocel, nikl, materiály na bázi niklu, titanu a slitin titanu, prefabrikované kovové budovy, přenosné kovové stavby, svařovací a pájecí materiály, modulární kovové konstrukce, kovové nádoby na skladování a přepravu, kovové přepravní kontejnery, kovové skladovací nádoby, kovy, kovové formy, ocelové výrobky, polotovary z hliníku nebo jeho slitin, profilované segmenty z kovu (polotovary), tvarované kovové prvky, vytlačované hliníkové profily, hliník a slitiny hliníku, pokovené nebo nepokovené hliníkové plechy a cívky, odlévané díly, fólie, pudry a válcované, tažené nebo vytlačované polotovary, výrobky z hliníku nebo jeho slitin, hliník ve formě ingotů nebo v roztavené formě, jakož i hliník a hliníkové slitiny jako extrudované profily, desky, cívky, role, plechy a odlévané ingoty k použití v průmyslu hliníku, pro výrobu spotřebních výrobků s dlouhou životností, v elektronickém průmyslu, ve stavebnictví, v obalovém průmyslu, v dopravě, ve strojírenství a v technologii vozidel, kovové výrobky, zejména polotovary z následujících materiálů: ocel, hliník a jejich slitiny, neželezné kovy, [včetně lehkých kovů], kovové hybridní materiály s vyztuženými cfk/gfk/plasty a kovové pěny, žádné z výše uvedených výrobků pro upevňovací a spojovací účely; (35) obchodní řízení velkoobchodních a maloobchodních prodejen, poskytování informací a rad zákazníkům v souvislosti s výběrem výrobků a koupí zboží, automatizované zpracování dat, reklama, marketing, průzkum trhu, předvádění výrobků, obchodní management, služby obchodního zastoupení, zprostředkovatelské obchodní služby, administrativní pomoc při podávání nabídek, služby v oblasti maloobchodního prodeje souvisejícího s drobnými kovovými výrobky, maloobchodní služby zaměřené polotovary z hliníku nebo jeho slitin, vytlačované hliníkové profily a související výrobky, on-line maloobchodní služby zaměřené na polotovary z hliníku nebo jeho slitin, vytlačované hliníkové profily a související výrobky, zásilkové maloobchodní služby zaměřené na polotovary z hliníku nebo jeho slitin, vytlačované hliníkové profily a související výrobky, velkoobchodní služby zaměřené na výrobek: polotovary z hliníku nebo jeho slitin, vytlačované hliníkové profily a související výrobky; (39) doprava a dopravní služby, přeprava, logistika v dopravě, provoz skladů, skladování a dodávka zboží, skladování zboží ve velkém objemu, skladování součástí, dočasné skladování zásilek, přeprava stavebních materiálů, nakládání a vykládání dopravních vozidel; (40) zpracování materiálů pomocí zinkování ponorem, hliníkování ponorem, zinkování nebo nanášení organických materiálů na povrchy, řezání kovů, otryskávání, svařování, úprava a potahování kovových povrchů, pískování, výroba a povrchová úprava kovů, výroba nástrojů ve formě zakázkové výroby, úpravy motorových vozidel na zakázku, zakázková výroba kolejových vozidel, zakázková výroba

karoseriových panelů, částí a součástí vozidel, zakázková výroba částí šasi vozidel, zakázková výroba komponentů pro podvozky vozidel a pohony vozidel, zakázková výroba spalovacích motorů, ošetření kovů proti korozi, zpracování kovů, tkanin, kůže, dřeva, vlny nebo plastů, tepelné zpracování kovů, chlazení a sušení kovů, odstraňování povrchových úprav, úprava kovových částí za účelem prevence koroze pomocí pokovování ponorem za horka a práškového potahování, výroba a povrchová úprava kovů, včetně hliníku, tvarování kovových součástek, včetně částí z hliníku, strojní obrábění kovů, včetně hliníku, úprava a zpracování kovů, řezání a ohýbání plechů, pájení, lisování kovů, galvanické pokovování a laky tvrdnoucí za tepla, úprava a zpracování kovů, zakázková montáž materiálů pro jiné osoby, montáž výrobků pro druhé, zpracování materiálů, jmenovitě zpracování následujících materiálů: nerostné suroviny a kovové, zejména pokovování, veškeré zpracování kovů a veškeré mechanické, termomechanické nebo chemické transformace vlastností a charakteristik kovů, konečná úprava kovů, temperování kovů, povrchové opracování kovů, svařování kovů, chromování kovů, niklování kovů, pozinkování kovů, galvanizování kovů, laminování kovů, vyztužování kovů, leštění kovů, magnetizování kovů, pokovování, vytlačování kovových výrobků, odstraňování nátěrů kovových výrobků, spojování kovových výrobků, recyklování kovových výrobků, zpracování materiálů v průběhu výrobních procesů kovových výrobků, jako je vrtání, lisování, odstraňování ostrých hran, zpracování, laminování a tvarování kovů, vakuové zpracování a nitrace, montáž kovových profilů; (42) vývoj stavebních projektů, vývoj průmyslových procesů, vývoj průmyslových výrobků, hodnocení vývoje produktů, výzkum a vývoj výrobků, inženýrské služby, strojní inženýrství, technické inženýrství, technický design, technický průzkum, služby v oblasti technických konzultací, architektonické a inženýrské služby, konstrukční návrhy a konzultace, technologické inženýrské analýzy, inženýrský průzkum, služby v oblasti inženýrského průmyslového designu, inženýrské služby v oblasti počítačů, projektování ve výstavbě, služby kontroly kvality a ověřování, technické kreslení.

Třídy výrobků a služeb:
6, 35, 39, 40, 42

(540)



(593) Obrazová

(111) **396697**

(220) 22.09.2022

(320) 22.09.2022

(442) 30.11.2022

(151) 10.05.2023

(730) SURMAT, s.r.o., Padělký 251, Vnorovy, Lidéřovice, 69661, CZ

(740) barta.legal s.r.o., advokátní kancelář, JUDr. Jan Bárta, advokát, Kaprova 42/14, Praha 1, Staré Město, 11000

(210) O-581468

(511) (6) obecné kovy a jejich slitiny, kovové stavební materiály, přenosné kovové stavby, kovové nádoby na skladování a přepravu zboží, rudy kovů, kovy a slitiny kovů, neopracované a částečně opracované obecné kovy a jejich slitiny, kovové pruty, kovové desky, kovové vazby, plechy, kovové trubky, slitiny oceli, pásová ocel, ocelové plechy, kovové štetovnice, nerezová ocel, nikl, materiály na bázi niklu, titanu a slitin titanu, prefabrikované kovové budovy, přenosné kovové stavby, svařovací a pájecí materiály, modulární kovové konstrukce, kovové nádoby na skladování a přepravu, kovové přepravní kontejnery, kovové skladovací nádoby, kovy, kovové formy, ocelové výrobky, polotovary z hliníku nebo jeho slitin,

profilové segmenty z kovu (polotovary), tvarované kovové prvky, vytlačované hliníkové profily, hliník a slitiny hliníku, pokovené nebo nepokovené hliníkové plechy a cívky, odlévané díly, fólie, pudry a válcované, tažené nebo vytlačované polotovary, výrobky z hliníku nebo jeho slitin, hliník ve formě ingotů nebo v roztažené formě, jakož i hliník a hliníkové slitiny jako extrudované profily, desky, cívky, role, plechy a odlévané ingoty k použití v průmyslu hliníku, pro výrobu spotřebních výrobků s dlouhou životností, v elektronickém průmyslu, ve stavebnictví, v obalovém průmyslu, v dopravě, ve strojírenství a v technologii vozidel, kovové výrobky, zejména polotovary z následujících materiálů: ocel, hliník a jejich slitiny, nezelezné kovy, [včetně lehkých kovů], kovové hybridní materiály s vyztuženými cfk/gfk/plasty a kovové pěny, žádné z výše uvedených výrobků pro upevňovací a spojovací účely; (35) obchodní řízení velkoobchodních a maloobchodních prodejen, poskytování informací a rad zákazníkům v souvislosti s výběrem výrobků a koupí zboží, automatizované zpracování dat, reklama, marketing, průzkum trhu, předvádění výrobků, obchodní management, služby obchodního zastoupení, zprostředkovatelské obchodní služby, administrativní pomoc při podávání informací a rad zákazníkům v souvislosti s výběrem výrobků a koupí zboží, automatizované zpracování dat, reklama, marketing, průzkum trhu, předvádění výrobků, obchodní management, služby obchodního zastoupení, zprostředkovatelské obchodní služby, administrativní pomoc při podávání informací a rad zákazníkům v souvislosti s výběrem výrobků a koupí zboží, služby v oblasti maloobchodního prodeje souvisejícího s drobnými kovovými výrobky, maloobchodní služby zaměřené polotovary z hliníku nebo jeho slitin, vytlačované hliníkové profily a související výrobky, on-line maloobchodní služby zaměřené na polotovary z hliníku nebo jeho slitin, vytlačované hliníkové profily a související výrobky, zásilkové maloobchodní služby zaměřené na polotovary z hliníku nebo jeho slitin, vytlačované hliníkové profily a související výrobky, velkoobchodní služby zaměřené na výrobek: polotovary z hliníku nebo jeho slitin, vytlačované hliníkové profily a související výrobky; (39) doprava a dopravní služby, přeprava, logistika v dopravě, provoz skladů, skladování a dodávka zboží, skladování zboží ve velkém objemu, skladování součástí, dočasné skladování zásilek, přeprava stavebních materiálů, nakládání a vykládání dopravních vozidel; (40) zpracování materiálů pomocí zinkování ponorem, hliníkování ponorem, zinkování nebo nanášení organických materiálů na povrchy, řezání kovů, otryskávání, svařování, úprava a potahování kovových povrchů, pískování, výroba a povrchová úprava kovů, výroba nástrojů ve formě zakázkové výroby, úpravy motorových vozidel na zakázku, zakázková výroba kolejových vozidel, zakázková výroba karoseriových panelů, částí a součástí vozidel, zakázková výroba částí šasi vozidel, zakázková výroba komponentů pro podvozky vozidel a pohony vozidel, zakázková výroba spalovacích motorů, ošetření kovů proti korozi, zpracování kovů, tkanin, kůže, dřeva, vlny nebo plastů, tepelné zpracování kovů, chlazení a sušení kovů, odstraňování povrchových úprav, úprava kovových částí za účelem prevence koroze pomocí pokovování ponorem za horka a práškového potahování, výroba a povrchová úprava kovů, včetně hliníku, tvarování kovových součástek, včetně částí z hliníku, strojní obrábění kovů, včetně hliníku, úprava a zpracování kovů, řezání a ohýbání plechů, pájení, lisování kovů, galvanické pokovování a laky tvrdnoucí za tepla, úprava a zpracování kovů, zakázková montáž materiálů pro jiné osoby, montáž výrobků pro druhé, zpracování materiálů, jmenovitě zpracování následujících materiálů: nerostné suroviny a kovové, zejména pokovování, veškeré zpracování kovů a veškeré mechanické, termomechanické nebo chemické transformace vlastností a charakteristik kovů, konečná úprava kovů, temperování kovů, povrchové opracování kovů, svařování kovů, chromování kovů, niklování kovů, pozinkování kovů, galvanizování kovů, laminování kovů, vyztužování kovů, leštění kovů, magnetizování kovů, pokovování, vytlačování kovových výrobků, odstraňování nátěrů kovových výrobků, spojování kovových výrobků, recyklování kovových výrobků, zpracování materiálů v průběhu výrobních procesů kovových výrobků, jako je vrtání, lisování, odstraňování ostrých hran, zpracování, laminování a tvarování kovů, vakuové zpracování a nitrace, montáž kovových profilů; (42) vývoj stavebních projektů, vývoj průmyslových procesů, vývoj průmyslových výrobků, hodnocení vývoje produktů, výzkum a vývoj výrobků, inženýrské služby, strojní inženýrství, technické inženýrství, technický design, technický průzkum, služby v oblasti technických konzultací, architektonické a inženýrské služby, konstrukční návrhy a konzultace, technologické inženýrské analýzy, inženýrský průzkum, služby v oblasti inženýrského průmyslového designu, inženýrské služby v oblasti počítačů, projektování ve výstavbě, služby kontroly kvality a ověřování, technické kreslení.

Třídy výrobků a služeb:

6, 35, 39, 40, 42

(540)

SURMAT

(592) Slovní

- (111) **396698**
(220) 02.10.2022
(320) 02.10.2022
(442) 01.02.2023
(151) 10.05.2023
(730) **ZAME elektromontáže, s.r.o.**, Smrčinská 3238/6, Praha 5, Smíchov, 15000, CZ
(210) O-581624
(511) (4) elektřina, elektrická energie, elektrická energie ze solární energie, elektrická energie z větrné energie, elektrická energie z obnovitelných zdrojů, elektrická energie z neobnovitelných zdrojů; (35) maloobchodní služby v oblasti domácích elektronických zařízení, maloobchodní služby v oblasti domácích elektrických zařízení, obchodní konzultační služby, podnikatelské poradenství profesionální, obchodní poradenské služby, obchodní poradenství pro firmy; (37) poradenské služby vztahující se k instalaci přístrojů k topení a chlazení, výstavba elektráren; (39) distribuce a přenos elektřiny, distribuce elektrického proudu kabely, distribuce obnovitelné energie, dodávka a distribuce elektrické energie, informační a poradenské služby týkající se distribuce energie, komunální služby pro rozvod elektřiny, poradenské služby vztahující se k rozvodům elektrické energie, poskytování informací vztahujících se k rozvodu elektřiny, pronájem použití elektrického vedení druhým pro přenos elektřiny, rozvod elektřiny, rozvod energie, autobusová doprava, automobilová přeprava cestujících, dálková autobusová doprava, doprava cestujících a jejich zavazadel, doprava cestujících taxislužbou, doprava cestujících ve vozidlech řízených řidiči, organizování a pořádání výletů a cest, organizování, realizace a zprostředkování zájezdů, organizování autobusových zájezdů, organizování cest, organizování cest autokarem, organizování cest do zahraničí, organizování přepravy cestujících, organizování zájezdů jako bonifikační program pro zákazníky s kreditními kartami, poskytování silniční přepravy osob pokročilého věku, pozemní osobní doprava, pozemní přeprava cestujících a osob, přeprava cestujících autem, přeprava osob a zboží po zemi, letecky a po vodě, služby cestovních kanceláří týkající se cestování autobusy, služby agentury v oblasti zprostředkování přepravy osob, služby dopravy minibusem, služby hromadné dopravy pro širokou veřejnost, služby pronájmu aut s řidičem, služby řídičů, služby silniční dopravy cestujících a osob, služby spolujízdy, služby v oblasti cestovního ruchu obsažené v této třídě, taxikářské služby, skladování elektřiny; (40) konzultační služby vztahující se ke generování elektrické energie, výroba čisté energie, výroba elektrické energie, výroba elektrické energie z obnovitelných zdrojů, výroba elektrického proudu a plynu, výroba elektřiny ze sluneční energie, výroba energie elektrárnami, výroba energie jadernými elektrárnami, výroba (generování) elektřiny, výroba hydroelektrické energie, informační a poradenské služby vztahující se ke generování elektřiny z energie z vln, generování elektřiny z energie z vln, generování elektrické energie pomocí lapání uhlíku, výroba elektřiny z geotermální energie, generování elektřiny z větrné energie, zakázková montáž elektronických součástek pro komunikační zařízení, zakázková montáž elektronických součástek pro kapesní počítače (PDA), zakázková montáž elektronických součástek pro mobilní telefony, zakázková montáž elektronických součástek pro lékařská zařízení, zakázková konstrukce strojů, zakázková montáž materiálů pro jiné osoby, pronájem elektrických generátorů, pronájem elektrických generátorů na větrný pohon, pronájem elektrických transformátorů, pronájem generátorů, pronájem generátorů elektřiny, pronájem hydroelektrických generátorů; (41) dálkové kurzy, dálkové vzdělávání, další vzdělávání, konzultační služby související se vzděláváním a školením vedoucích pracovníků a personálu, konzultační služby v oblasti vzdělávání, konzultační služby vztahující se ke školení zaměstnanců, konzultační služby vztahující se k obchodnímu vzdělávání, organizace seminářů, organizování kurzů, organizování školení.

Třídy výrobků a služeb:
4, 35, 37, 39, 40, 41

(540) **ZAME**

(592) Slovní

- (111) **396699**
(220) 05.10.2022
(320) 05.10.2022
(442) 01.02.2023
(151) 10.05.2023
(730) **Sluka Petr Ing.**, Mařanova 310, Liberec, Liberec XXIII-Doubí, 46312, CZ
(740) zaeRkováno s.r.o., Vršovické náměstí 111/2, Praha 10, Vršovice, 10100
(210) O-581692

- (511) (9) data, databáze, systémy na zpracování dat, software pro místní správu sítě (SaaS), software pro obchodování v globální komunikační síti, software pro virtuální realitu, software usnadňující používání specializované decentralizované databáze blockchain nebo distribuované hlavní knihy k realizaci a záznamu finančních transakcí včetně obchodů ve spojitosti s použitím kryptoměny, počítačový software pro čištění a optimalizaci systému, počítačové programy, elektronické zprávy ke stažení, stahovatelné elektronické publikace, elektronické informační bulletiny ke stažení, elektronické a telekomunikační stroje a přístroje, bankomaty, automaty platební a na vkládání finančních prostředků, automaty na kryptoměny, mobilní aplikace, stahovatelné počítačové aplikace, USB flash disky, flash disky jako trezory, virtuální měna, kryptoměna, virtuální mince, virtuální žetony, virtuální známky, virtuální sázkové vklady, virtuální herní měna, virtuální medaile, virtuální bony, virtuální hrací známky, virtuální ceně známky, virtuální poukázky, virtuální majetek, virtuální podíly, počítačový software s možností stažení pro řízení kryptoměnových transakcí využívajících technologii blockchain, počítačový software pro technologii blockchain ke stažení, počítačové programy pro vytváření a obchodování s digitálními sběratelskými předměty pomocí softwarové technologie na bázi blockchainu a chytrých smluv, interaktivní multimediální počítačové programy, software pro virtuálního audio asistenta, počítačový software ke stažení pro zacházení s digitálními audio informacemi pro použití v audio mediálních aplikacích, digitální média ke stažení, jmenovitě digitální sběratelské předměty vytvořené pomocí softwarové technologie na bázi blockchainu a chytrých smluv, digitální mediální servery, zařízení pro streamování digitálních médií, virtuální zboží ke stažení, jmenovitě počítačové programy pro vytváření a obchodování s digitálními sběratelskými předměty pomocí softwarové technologie založené na blockchainu a chytrých smluv, bezpečnostní tokeny (šifrovací zařízení), nezaměnitelné tokeny (NFT), šifrovací klíče s možností stažení k získávání a používání kryptoaktiv, kryptografické klíče s možností stažení k získávání a utrácení kryptoměny; (35) poskytování digitálních sběratelských služeb, jmenovitě provozování on-line obchodního prostoru pro transakce a služby rejstříku pomocí softwarové technologie založené na blockchainu a chytrých smluv, poskytování digitálních sběratelských služeb, jmenovitě provozování on-line tržiště pro transakce a registrační služby pomocí softwarové technologie založené na blockchainu a chytrých smluv pro digitální sběratelské předměty, poskytování digitálních sběratelských služeb, jmenovitě poskytování (prodej) nezaměnitelných tokenů, merchandising, prezentace zboží, organizace a řízení prezentací výrobků, digitální marketing, digitální reklamní služby, podpora prodeje pro třetí strany, podnikové strategické plánování, služby obchodního zprostředkování pro třetí strany, vyhledávání obchodních informací, shromažďování obchodních a statistických informací pro obchodní účely, vše vztahující se k obchodní a reklamní činnosti v oblasti finančnictví, investic, bankovníctví a pojišťovnictví, organizace spotřebitelských soutěží; (36) finanční transakce prostřednictvím blockchainu, elektronický převod finančních prostředků s využitím technologie blockchain, finanční a peněžní služby a bankovní služby, finanční prognózy a studie, investiční služby, investiční poradenské služby, investiční analýzy, služby v oblasti investování peněz, řízení investičních fondů, zprostředkování investic do projektů, správa finančních závazků, finanční informace pro investory, finanční služby týkající se koupě a obchodování s komoditami, konzultace týkající se investování finančních prostředků; (42) těžba kryptoměn, blockchain jako služba [BaaS], uchovávání dat prostřednictvím blockchainu, ověřování platnosti dat prostřednictvím blockchainu, poskytování aplikačních služeb zaměřených na software aplikačních programovacích rozhraní (API) pro jednotlivce, aby mohli nahrávat a prodávat umělecká díla a digitální aktiva na on-line tržišti, počítačové služby, jmenovitě digitální formátování a komprese hudby a video obrázků na média ke stažení, příprava designových parametrů na vizuální zobrazení (informačně-technologické služby), poskytování online virtuálního zboží bez možnosti stažení, jmenovitě poskytování dočasného použití online počítačových programů bez možnosti stažení pro tvorbu a obchodování s digitálními sběratelskými předměty, poskytování online virtuálního zboží bez možnosti stažení, jmenovitě poskytování dočasného použití softwaru bez možnosti stažení pro účely stahování nezaměnitelných tokenů, design a tvorba webových stránek, navrhování a údržba webových stránek, poskytování konzultací v oblasti informačně-technologických služeb týkajících se digitálních médií.

Třídy výrobků a služeb:
9, 35, 36, 42

(540)

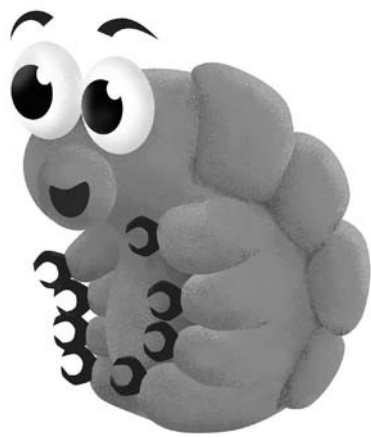

(593) Obrazová

(111) **396700**

(220) 07.10.2022

(320) 07.10.2022

(442) 01.02.2023

(151) 10.05.2023

(730) **Fosfa a.s.**, Hraniční 268/120, Břeclav, Poštorná, 69141, CZ

(740) JUDr. Jakub Chytil, advokát, Rybná 678/9, Praha 1, Staré Město, 11000

(210) O-581735

(511) (1) chemické výrobky určené pro průmysl, vědu, zemědělství, zahradnictví a lesnictví, hnojiva pro zemědělství a zahrádkářství, hnojiva pro půdu, chemické výrobky určené ke konzervování potravin, chemické výrobky určené pro zvýšení obsahu vody, emulzifikaci, konzervaci, nakládání, nástřik, zlepšení vzhledu a zachování optimální barvy masných výrobků, chemické a organické sloučeniny pro použití při výrobě potravin a nápojů, chemické výrobky určené pro zvýšení obsahu vody, zabránění ztrát vody, zlepšení textury, stabilizaci pH, zabránění oxidačním procesům, vylepšení vzhledu a zachování přirozené barvy ryb a mořských plodů, tavicí soli pro potravinářský průmysl, soli konzervační pro potravinářský průmysl, fosfátové směsi pro sýrařský a mlékárenský průmysl, chemické výrobky určené pro bělicí přípravky organické, chemické přípravky pro čištění vody a tekutin, detergenty průmyslové, organické sulfonátové detergenty rozpustné v oleji, látky proti tvoření vodního kamene, fosfor, sodné fosfáty (fosforečnany), chemické antikorozní přípravky, žáruvzdorné přípravky, chemická pojiva pro použití při výrobě žáruvzdorných materiálů, průmyslové plyny, testovací plyny, laboratorní plyny, průmyslová lepidla, zemina pro pěstování, prostředky k pěstování, rašelina na pěstování semen, zahradnické prostředky k pěstování, látky pro bezpůdné pěstování (zemědělství), expandovaný jíl pro hydroponické pěstování rostlin, minerální výrobky používané při pěstování rostlin, expandovaná zemina pro hydroponické pěstování rostlin (substrát), zárodné základy z minerální vlny na pěstování rostlin, zárodné přípravky z minerální vlny k pěstování rostlin, prostředky k pěstování vyrobené z prachu kokosových vláken; (2) antikorozní přípravky, antikorozní přípravky (ochranné -), prostředky proti zmatnění, zašlosti, oxidaci kovů, ochranné přípravky na kovy, nátěry proti usazeninám; (3) prací prostředky, přípravky pro bělení prádla, avivážní prostředky na prádlo, přípravky pro namáčení prádla, škrob na prádlo, šmolka na prádlo, změkčovače tkanin (pro praní), zjasňovače barev chemické pro použití v domácnosti (prádko), detergenty (čisticí prostředky) s výjimkou pro použití při průmyslových procesech a lékařství, přípravky pro čištění, leštění, odmašťování a broušení, přípravky pro mytí, čištění, leštění a čidění nádobí a přístrojů, přípravky pro chemické čištění pro použití v domácnosti, odstraňovače skvrn, prostředky na odstraňování rzi, antistatické přípravky pro použití v domácnosti, mýdla, kosmetické přípravky, kosmetika, parfumerie, vonné oleje, šampóny, vlasové vody, zubní pasty, ústní vody, deodoranty pro lidskou potřebu nebo pro zvířata, hygienické přípravky (toaletní přípravky), krémy, leštidla a vosky na obuv, přípravky pro odbarvování, přípravky na odstraňování laků; (4) elektřina, propan (plyn), ropný plyn, zemní plyn, zkapalněný plyn, plyn generátorový, palivový plyn, skládkový plyn, směsi plynů, svařovací plyny, průmyslové oleje a tuky, mazadla, výrobky pro pohlcování, zavlažování a vázání

prachu, paliva včetně benzínu pro motory a osvětlovací látky, svíčky a knoty; (5) výrobky pro hubení škodlivých zvířat, fungicidy, herbicidy, dezinfekční přípravky, hygienické výrobky pro lékařské účely, potravní doplňky pro lidskou potřebu a pro zvířata, potraviny pro batolata; (9) přístroje a nástroje vědecké, přístroje pro vědecké laboratorní výzkumy, přístroje, nástroje a zařízení pro vedení, přeplínání, přeměnu, akumulaci, regulaci, měření nebo řízení elektrického proudu, přístroje pro rozbor vzduchu, přístroje pro záznam, převod, reprodukci zvuku a/nebo obrazu, nosiče dat magnetické, optické, záznamové disky a jiné nosiče dat, zařízení na zpracování dat, počítače, počítačový software, počítačový hardware, speciální oděvy pro laboratoře; (11) regulátory plynu, čističe plynů, přístroje pro čištění a/nebo filtraci vzduchu, systémy hydroponických kultur; (16) tiskoviny, noviny, časopisy, papírové etikety, výrobky z kartónu a lepenky, formuláře, brožury, katalogy, manuály, referenční, uživatelské a jiné příručky, návody k použití, plastové obaly, kartónové obaly, obaly na potraviny; (30) prášky do pečiva, kypřicí prášky do pečiva, pojiva do uzenin, přísady do zmrzlin (pojiva), soda na pečení pro kuchyňské účely, škrob; (31) zemědělské a vodní plodiny, zahradnické a lesní produkty; (35) pomoc při řízení obchodní činnosti, obchodní administrativa, kancelářské práce, obchodní management a podnikové poradenství, pomoc při řízení a řízení obchodních a průmyslových podniků, dodavatelské služby pro třetí osoby (nákup výrobků a služeb pro jiné podniky), analýzy nákladů, posuzování efektivnosti provozu a racionalizace práce, služby v oblasti obchodního managementu vztahující se k rozvoji podniků, poradenství pro obchodní management v oboru rozvoje řízení a vedení, obchodní řízení vztahující se k rozvoji podniků, maloobchodní a velkoobchodní služby v oblasti výrobků výše uvedených ve třídách 1, 2, 3, 4, 5, 9, 11, 16 a 30 a on-line maloobchodní a velkoobchodní služby v oblasti výrobků výše uvedených ve třídách 1, 2, 3, 4, 5, 9, 11, 16 a 30, zprostředkovatelská činnost v obchodu s výrobky výše uvedenými ve třídách 1, 2, 3, 4, 5, 9, 11, 16 a 30, pořádání veletrhů pro obchodní a reklamní účely, organizování komerčních nebo reklamních výstav, automatizované zpracování dat, systematizace informací do počítačových databází, obchodní nebo podnikatelský průzkum, průzkum trhu a analýza trhu, prognózy (hospodářské nebo ekonomické), oceňování obchodních podniků, informace (obchodní nebo podnikatelské), komerční informační kanceláře, kanceláře dovozní a vývozní, a účetnictví, vedení účetních knih a revize účtů (audity), daňové poradenství, provádění auditů pomocí počítače, obchodní audity, automatizované audity, data (vyhledávání -) v počítačových souborech pro třetí osoby, personální poradenství, nábor pracovníků, komerční informace a rady pro spotřebitele, reklama, propagace, inzertní služby, marketingové služby, informační, konzultační a poradenské služby ve vztahu k výše uvedeným službám; (36) celní služby, finanční analýzy, informace a zprostředkování uzavírání pojištění, kapitálové investice, daňové odhady (služby), správa nemovitostí a majetku, pronájem nemovitostí, realitní činnost, finanční sponzorování, shromažďování prostředků na dobročinné účely, organizování sbírek; (37) antikorozní úprava, budovy (demolice) a příprava stavenišť, dozor nad stavbami, stavební informace, izolování staveb, čištění, praní, chemické čištění, žehlení a oprava šatstva, instalování a opravy elektrických spotřebičů, čištění a opravy kotlů; (39) doprava, expedice, skladování, balení a skladování zboží, činnost konsignačních skladů, informace o dopravě, rozvod elektriny, rozvod energií, rozvod elektriny, rozvod vody, pronájem garáží a skladů, pronájem automobilů, exkurzí, organizování cest, organizování zájezdů a výletů; (40) výroba energie, zpracování plynu, spalování plynu, filtrace plynů, informace o zpracování materiálů, zpracování ropy, zpracování textilu, bělení látek, úprava oděvů a textilu, úprava látek (vodovzdorná), úprava textilií (nemačkávací úprava), třídění, likvidace a recyklace odpadů a recyklovatelného materiálu, spalování odpadů, čištění povrchů, čištění vzduchu, úprava a zpracování kovů, konzervování nápojů a potravin, konzervace zmrazením; (41) výchova, vzdělávání, školení, vyučování, výcvik, školství, sportovní, kulturní a společenské aktivity, zábava, dětské jesle a školky (zábava), klubové služby (výchovné a zábavné), kurzy osobního rozvoje, výuka rozvoje osobnosti, vzdělávací služby v oblasti duchovního rozvoje, pořádání školicích kurzů zaměřených na osobní rozvoj, vedení workshopů a seminářů v oblasti rozvoje osobnosti, vzdělávací služby v oblasti rozvoje dětských intelektuálních schopností, vzdělávací služby v oblasti rozvoje dětských mentálních schopností, knihovny, organizace a vedené konferencí, kongresů, symposií, vzdělávacích výstav, vydavatelská a nakladatelská činnost, elektronické publikování (DTP), poskytování online elektronických publikací (bez možnosti stažení); (42) vědecké a technologické služby a související výzkum a projektování, analytické a výzkumné služby v průmyslu, expertizy, inženýrské práce (expertizy), chemické analýzy a chemický

výzkum, služby v oblasti chemie, fyzikální výzkum, výzkum plynu, biologický výzkum, výzkum vztahující se k pěstování rostlin, výzkum vztahující se k pěstování plodin, bakteriologický výzkum, technický průzkum, technické zkoušky a analýzy, výzkum v oblasti ochrany životního prostředí, energetické audity, inženýrská činnost ve stavebnictví, poradenství a technické služby v ekologii, architektonické poradenství, výzkum v oblasti kosmetiky, zkoušky materiálů, konzultace v oblasti úspor energie, předpovědi počasí, meteorologické služby, navrhování a vývoj počítačového hardware a software, konzultace v oblasti počítačového hardware a software, obnova počítačových dat (regenerace), počítačové programování, instalace, aktualizace, kopírování a údržba počítačových programů, převod (konverze) dat a počítačových programů (ne fyzický), přenos dat nebo dokumentů z fyzických nosičů na elektronické nosiče, počítačové systémové analýzy, pronájem počítačů, tvorba a správa webových stránek pro třetí osoby, webhosting, služby informačních brokerů a jiných profesionálních poskytovatelů informací a to v oblasti průzkumu trhu a produktový výzkum pro třetí osoby, informační, konzultační a poradenské služby týkající se výše uvedených služeb; (43) služby zajišťující dočasné ubytování, služby zajišťující stravování a nápoje, zásobování, cateringové služby, jídelny a závodní jídelny, dětské jesle, domovy důchodců, tábory prázdninové (ubytovací služby -), pronájem přenosných staveb, pronajímání jednacích místností, zvířata (opatrování v penzionech); (44) zemědělské služby, služby akvakultury, zahradnické a lesnické služby, pěstování rostlin, pěstování plodin, služby hydroponického pěstování, pěstování rostlin ve sklenících, zemědělské služby (pěstování plodin), poradenství týkající se pěstování rostlin.

Třídy výrobků a služeb:

1, 2, 3, 4, 5, 9, 11, 16, 30, 31, 35, 36, 37, 39, 40, 41, 42, 43, 44

(540) **Fosfa - Umění výjimečnosti**

(592) Slovní

(111) **396701**

(220) 18.10.2022

(320) 18.10.2022

(442) 01.02.2023

(151) 10.05.2023

(730) **Šulěřová Kristýna**, Jeremenkova 786/51, Praha 4, Podolí, 14700, CZ

(740) Petr Žižka, Sedláčkova 209/16, Plzeň, Vnitřní Město, 30100

(210) O-581916

(511) (35) marketing, produktový marketing, propagační marketing, cílený marketing, digitální marketing, internetový marketing, marketingové informace, marketingové služby, reklama, služby marketingové agentury, poskytování marketingových zpráv, příprava marketingových plánů, obchodní marketing (nikoli prodej), online reklamní a marketingové služby, grafická úprava pro reklamní účely; (42) obalový design, technický design, umělecký design, design (grafické umění), design počítačových systémů, design a vývoj softwaru, návrhy (design) pro maloobchod, počítačem podporovaný grafický design, průmyslový a grafický design, design a grafický design pro tvorbu webových stránek, design domovských a webových stránek, průmyslový design za pomoci počítače, služby v oblasti designu výrobků, služby v oblasti textilního designu, služby v oblasti komerčního designu, služby v oblasti designu obchodních značek.

Třídy výrobků a služeb:

35, 42

(540) **Keiko Rico**

(592) Slovní

(111) **396702**

(220) 26.10.2022

(320) 26.10.2022

(442) 01.02.2023

(151) 10.05.2023

(730) **Aden CZ Info s.r.o.**, Pod Labuťkou 1421/32, Praha 8, Libeň, 18000, CZ

(210) O-582068

(511) (16) papír, lepenka a výrobky z těchto materiálů, které nejsou zařazeny do jiných tříd, a to kalendáře, diáře, bloky, skicáře, pouzdra a slohy na dokumenty, papírové a kartonové obaly, tiskárenské výrobky, papírnické zboží, plastické obaly (nezařazené do jiných tříd), polygrafické výrobky; (35) maloobchodní, velkoobchodní a elektronický prodej reklamních a dárkových předmětů, propagační činnost, reklamní služby, předvádění zboží, šíření vzorků zboží, poskytování obchodních informací (služby), prodejní akce, výstavy pro obchodní a reklamní účely; (40) potisk výrobků,

zejména reklamních a dárkových předmětů firemními jmény, logy, obrázky, zpracování fotografií a jejich tisk, polygrafické služby, hlubotisk (fotografické leptání), potisk textilu, polepy výrobků, strojové vyšívání, barvení, broušení, děrování, gravírování, laminování, leštění, pískování, pokovování, prošívání, rytí, řezání, rýsování a kreslení laserem, papír (úprava), litografické tisky, rytí, separace barev (služby), síťotisk, tisk ofsetový, tampotisk, transferový tisk, termotisk, zpracování dřeva, zpracování kovu, zpracování kůže, zpracování papíru, zpracování plastu, zpracování skla, zpracování textilu, informace a poradenství v oblasti tisku, poradenství v oblasti úpravy a zpracování materiálů; (42) grafický design, průmyslový design, počítačová grafika (služby).

Třídy výrobků a služeb:

16, 35, 40, 42

(540)



(593) Obrazová

(111) **396703**

(220) 26.10.2022

(320) 26.10.2022

(442) 01.02.2023

(151) 10.05.2023

(730) **Tikiti.cz s.r.o.**, Nové sady 988/2, Brno, Staré Brno, 60200, CZ

(740) Mgr. Robin Sedláček, advokát, Bašty 413/2, Brno, Brno-město, 60200

(210) O-582073

(511) (35) reklama, propagace, obchodní administrativa; (39) parkování automobilů (služby -), poskytování informací o parkování vozidel, poskytování automobilních parkovišť, pronájem parkovacích míst, pronájem parkovacích míst pro vozidla, pronájem parkovacích míst v garáži; (42) vývoj software, tvorba software, vývoj v oblasti softwarových aplikací, konzultační, asistenční, analytické, designérské, vyhodnocovací a programovací služby týkající se počítačového software, konstrukce WWW prezentací a řešení WWW serverů, programování internetových databázových systémů a internetových aplikací, navrhování a vývoj softwaru v oblasti mobilních aplikací, design a vývoj softwaru, tvorba a údržba počítačových stránek WEB pro zákazníky, vytváření internetových či intranetových počítačových stránek a nástěnek (webpages a websites) a internetových či intranetových aplikací, navrhování softwaru pro chytré telefony, návrh, vývoj a implementace softwaru, design softwaru, tvorba programů na zpracování dat, vývoj a tvorba počítačových programů na zpracování dat, vytváření počítačových programů pro zpracování dat, tvorba počítačových platform pro druhé.

Třídy výrobků a služeb:

35, 39, 42

(540)

Parkum

(592) Slovní

(111) **396704**

(220) 26.10.2022

(320) 26.10.2022

(442) 01.02.2023

(151) 10.05.2023

(730) **Chuova Huong Thao**, Popovická 924/4, Praha 10, Michle, 10100, CZ

(740) Mgr. PETR ŽIŽKA, LL.M., advokátní kancelář, Mgr. Petr Žižka LL.M., Sedláčkova 209/16, Plzeň, Vnitřní Město, 30100

(210) O-582074

- (591) Barevná
(511) (29) želé, ovocné želé, mandlové želé, mléčný nápoj s toppingem; (30) čaje, zelený čaj, černý čaj (anglický čaj), ledový čaj, černý čaj, jasmínový čaj, ženšenový čaj, instantní čaj, mate (čaj), čaj chai, zázvorový čaj, lipový čaj, rozmarýnový čaj, bílý čaj, šípkový čaj, heřmánkový čaj, mátový čaj, náhražky čaje, sádkové čaje, ovocné čaje, čajové příchutě, čajové zákusky, čajové listy, čajové kapsle, čaj Earl Grey, neléčivé bylinkové čaje, čajové pečivo (sušenky), bílý lotosový čaj (baengnyeoncha), nápoje na bázi čaje, neléčivé čaje s citrónovou příchutí, čajové pečivo z mléčné čokolády, čajové esence (bez léčivých účinků), čajové nápoje s ovocnou příchutí, čajové nápoje (bez léčivých účinků), tapioka, čajový nápoj s toppingem, ovocný čaj, taiwanský čaj, mléčný čaj s převážujícím podílem čaje, mléčný čaj s tapiokou s převážujícím podílem čaje, čajové nápoje obsahující praskající ovocné kuličky; (35) velkoobchodní prodej čajů, maloobchodní prodej čajů.

Třídy výrobků a služeb:
29, 30, 35

(540)



(593) Obrazová

- (111) **396705**
(220) 02.11.2022
(320) 02.11.2022
(442) 01.02.2023
(151) 10.05.2023
(730) **ŘÁD STRÁŽCŮ KORUNY A MEČE KRÁLE ŽELEZNÉHO A ZLATÉHO z.s.**, Nemyslovická 123, Bezno, 29429, CZ
(740) Ing. Jarmila Javoříková, patentový zástupce, Slunečná 4566, Zlín, 76005
(210) O-582210
(511) (9) elektronické nosiče dat, paměťová média, audiovizuální záznamy, elektronické knihy, noviny, časopisy a fotografie; (16) tiskoviny, knihy, noviny, časopisy, letáky, katalogy, brožury, plakáty, fotografie, kalendáře, diáře, papírové obaly, vzdělávací tiskoviny; (35) činnost organizačních, ekonomických a podnikatelských poradců, obchodní management, poradenství v oblasti řízení a organizace podniku, administrativní činnost, personální služby, reklamní a marketingová činnost, průzkumy trhu, inzertní činnost, organizování a pořádání reklamních a prodejních akcí, mediální zastoupení (public relations), reklamní materiály (šíření), automatizované i ruční zpracování obchodních dat, poskytování obchodních dat - jejich prodej, pronájem a správa, služby obchodních nebo informačních databank, kopírování dokumentů, maloobchodní, velkoobchodní a elektronický prodej oděvů, obuvi, tiskovin, textilií, dárkových nebo upomínkových předmětů, odznaků a insignií, výšivek, samolepek, vlajek, reklamních předmětů, šperků, hodinek, psacích a kancelářských potřeb, svíček, potravin a nápojů, sportovních potřeb, kosmetických výrobků, potřeb pro domácnost, keramiky, audiovizuálních záznamů, fotografií, obrazů a jiných uměleckých předmětů; (41) vzdělávací činnost, školicí činnost, výchovná činnost, výchova dětí a mládeže, osvěta historie a vzdělanosti (kulturní a vzdělávací služby), společenská, kulturní, zábavní a sportovní činnost, pořádání kurzů a školení, lektorská činnost, trenérská činnost, podpora rozvoje, rozšiřování a zvyšování úrovně vzdělanosti (kulturní a vzdělávací služby), podpora rozvoje a rozšiřování

všech forem umění (kulturní a vzdělávací služby), podpora rozvoje občanské společnosti (kulturní a vzdělávací služby), navrhování etických kodexů (příprava a psaní textů), organizování a pořádání vzdělávacích, výchovných, společenských, kulturních, zábavních a sportovních akcí, spolupráce se vzdělávacími, výchovnými, společenskými, kulturními, zábavními a sportovními institucemi v tuzemsku i v zahraničí v rámci této třídy, poskytování informací v oblasti vzdělávání, historie, výchovy, kultury, zábavy a sportu, vydavatelská a nakladatelská činnost, elektronické publikování, nadační činnost - dobročinná činnost a charitativní - humanitární činnost v oblasti kulturní, výchovné a vzdělávací v rámci této třídy, provoz a pronájem tělovýchovných zařízení a sportovních center, pronájem sportovních potřeb (s výjimkou vozidel), činnost sportovních klubů, služby půjčování knih a jiných tiskovin, půjčování filmů a hudby, audiovizuální produkce, výroba televizních a rozhlasových pořadů, výroba vzdělávacích, výchovných, kulturních, společenských, zábavních a sportovních pořadů; (42) tvorba a správa webových (internetových) stránek, webhosting, počítačové programování, služby počítačových programátorů, tvorba počítačových programů a informačních systémů, průmyslový design, počítačová grafika (služby).

Třídy výrobků a služeb:
9, 16, 35, 41, 42

(540)

PŘEMYSL OTAKAR

(592) Slovní

- (111) **396706**
(220) 03.11.2022
(320) 03.11.2022
(442) 01.02.2023
(151) 10.05.2023
(730) **NCT - New Czech Tech s.r.o.**, Jaromíra Vejvody 1400, Praha 5, Zbraslav, 15600, CZ
(210) O-582251
(511) (11) zařízení pro fotokatalytické čištění vody a vzduchu, zařízení na úpravu vzduchu, přístroje a stroje na čištění vzduchu; (40) úprava a čištění vzduchu a vody, pronájem zařízení na čištění vzduchu, pronájem zařízení na čištění vody a vzduchu.

Třídy výrobků a služeb:
11, 40

(540)

2Helico

(592) Slovní

- (111) **396707**
(220) 04.11.2022
(320) 04.11.2022
(442) 01.02.2023
(151) 10.05.2023
(730) **ENZYMIX s.r.o.**, Frindova 612/24, Krásná Lípa, 40746, CZ
(740) Traplová Hladr Kubát, advokátní a patentová kancelář, Mgr. Jana Šuranová Traplová, advokátka, Přístavní 531/24, Praha 7, Holešovice, 17000
(210) O-582268
(511) (5) kosmetika s léčebnými účinky; (35) maloobchod a velkoobchod s výrobky výše uvedenými ve třídě 5.

Třídy výrobků a služeb:
5, 35

(540)

VERMIO

(592) Slovní

- (111) **396708**
(220) 07.11.2022
(320) 07.11.2022
(442) 01.02.2023
(151) 10.05.2023
(730) **PRECIOSA ORNELA, a.s.**, č. p. 317, Zásada, 46825, CZ
(740) Mgr. Marcela Kleinová, Opletalova 3197/17, Jablonec nad Nisou, 46601
(210) O-582312
(511) (14) bižuterie, bižuterní ozdoby, kameny pro bižuterii a šperky, perle, borty, šperkařské a bižuterní polotovary, skleněné perličkové polotovary, skleněná perličková bižuterie, růžence ze skleněných korálků, růžence; (16) modlitební knížky; (21) sklo surové nebo opracované, lustrové ověsy z

křišťálového a barevného skla, osvětlovací sklo, křišťálové sklo, výrobky z křišťálového a barevného skla, skleněné dekorační hranoly, sklo křemenné jako polotovary jiné než pro stavebnictví, bloky z křišťálového a barevného skla jako polotovary, skleněné figurky. (540)

Třídy výrobků a služeb:
14, 16, 21

(540) **PRECIOSA - FARFALE**

(592) Slovní

(111) **396709**

(220) 07.11.2022

(320) 07.11.2022

(442) 01.02.2023

(151) 10.05.2023

(730) **SERVIS KOMÍNU s.r.o.**, Kodaňská 444/11, Praha 10, Vršovice, 10100, CZ

(740) **PROPATENT, Ing. Vlasta Sedláčková**, patentový zástupce, Pod Pekařkou 107/1, Praha 4, Podolí, 14700

(210) O-582321

(511) (9) data, databáze a jiné informační produkty na elektronických nosičích pro evidenci dokumentů o komínech a spalinových spotřebičích, diskety, CD romy, magnetické disky, optické disky, DVD, elektronické sítě, informační katalogy, periodika a knihy v elektronické podobě, nahraný software na CD a DVD discích a magnetických médiích, audiovizuální programy, audio programy, nahrané zvukové a zvukově obrazové záznamy, obaly na zvukové nosiče a videokazety; (16) tiskoviny, letáky, papírové výstupy na nosičích, manuály k software, fotografie, tištěné manuály, návody, prospekty, školicí materiály, firemní časopisy; (37) revizní a kontrolní zprávy, poradenství a konzultace - vše v oboru kominictví spadající do třídy 37.

Třídy výrobků a služeb:
9, 16, 37

(540) **CESC**

(592) Slovní

(111) **396710**

(220) 07.11.2022

(320) 07.11.2022

(442) 01.02.2023

(151) 10.05.2023

(730) **NEZA Pelhřimov, spol. s.r.o.**, K Silu 1966, Pelhřimov, 39301, CZ

(740) **FISCHER IP s.r.o.**, Na hrobci 294/5, Praha 2, Nové Město, 12800

(210) O-582322

(511) (6) kovy obecné surové a polotovary, slitiny z obecných kovů, slitiny oceli, drobné kovové železářské zboží, zásobníky kovové, kovové nádoby na skladování a přepravu, kovové palety nakládací, kovové potrubí větrací a klimatizační, kovové kování pro nábytek, krabice z obecných kovů, kovové manipulační palety, kovové nádrže, žlaby a odvodňovací žlaby kovové, odvodňovací roury, kovové podlahy roštové, kovové odvodňovací koule; (7) vodní ohřivače (části strojů); (9) regulátory na ohřev horké vody; (10) nábytek speciální pro lékařské účely, nádoby pro aplikaci léků, misky pro lékařské účely, operační stoly; (11) vzduchotechnické zařízení - odsavače, odsávací zařízení pro kuchyně, dřezy, chladicí zařízení na kapaliny, chladicí přístroje a zařízení, chladničky, mrazicí přístroje a zařízení, mrazničky, vany, lázeňské vany, vodní lázně elektrické, vanové příslušenství a armatury, zařízení na ohřívání potravin, zařízení na ohřívání nádobí na servírování ponorné ohřivače, ohřivače vody, ohřivače talířů, ohřívadla, ohřivače do skříní, teplovzdušná zařízení; (20) nábytek kovový, stolky pojízdné servírovací, stolky odkládací, kovové stoly, skříně kovové na uchování potravin; (36) zprostředkovatelská činnost v oblasti pojištění a leasingu; (37) montáž, údržba a opravy strojů, údržba a opravy chladicích zařízení, opravy automobilů, zprostředkovatelská, poradenská a konzultační činnost v oblasti oprav a údržby strojírenských zařízení a výrobků, kompletace (montáž) strojírenských výrobků; (42) projekce v oboru strojírenství, vývoj a výzkum nových výrobků.

Třídy výrobků a služeb:
6, 7, 9, 10, 11, 20, 36, 37, 42



(593) Obrazová

(111) **396711**

(220) 13.11.2022

(320) 13.11.2022

(442) 01.02.2023

(151) 10.05.2023

(730) **NETHOST s.r.o.**, Kšírova 435/136, Brno, Horní Heršpice, 61900, CZ

(210) O-582422

(591) Barevná

(511) (9) platformy počítačového softwaru, nahrané nebo ke stažení, počítačový software (nahraný); (42) pronájem počítačového software, software (tvorba), tvorba software (počítačových programů).

Třídy výrobků a služeb:
9, 42

(540)



(593) Obrazová

(111) **396712**

(220) 14.11.2022

(320) 14.11.2022

(442) 01.02.2023

(151) 10.05.2023

(730) **Tanzberg Mikulov, a.s.**, č. p. 132, Bavory, 69201, CZ

(740) **J&T advokátní kancelář s.r.o.**, Revoluční 763/15, Praha 1, Staré Město, 11000

(210) O-582430

(511) (33) víno; (43) služby v oblasti pohostinství (potraviny a nápoje); (44) vinohradnictví, poradenství v oboru vinohradnictví.

Třídy výrobků a služeb:
33, 43, 44

(540) **Královna vín**

(592) Slovní

Třídy výrobků a služeb:
3, 21, 44

(540)

(111) **396713**

(220) 15.11.2022

(320) 15.11.2022

(442) 01.02.2023

(151) 10.05.2023

(730) **SNIP & CO, reklamní společnost, spol. s r.o.**, Špitálka 113/41, Brno, Trnitá, 60200, CZ

(740) INPARTNERS GROUP, Ing. Dušan Kendereški, Tuřanka 1519/115a, Brno, Slatina, 62700

(210) O-582476

(511) (16) papír, lepenka, výrobky knihařské, psací potřeby, tiskoviny, noviny, časopisy, knihy, obchodní a propagační listy (s výjimkou tiskovin souvisejících s počítači a jejich programovým vybavením), otisky kreseb; (35) propagační a reklamní činnost, výstavy a veletrhy k reklamním a obchodním účelům a doprovodné prezentační a reklamní akce, reklama na tabulích, reklamní korespondence, marketing, reklamní činnost, reklamní inzerce, vydávání reklam na počítačových sítích, zejména Internetu, agentury propagační, rozšiřování obchodních propagačních tisků, zprostředkování informací o firmách; (41) produkční činnost, zejména pro filmy, televizní programy a veřejná vystoupení, zábava, organizování a pořádání vzdělávacích, zábavných hodnotících soutěží a pořadů, vydávání dat na strojově čitelných nosičích (s výjimkou poskytování software), zejména na nosičích magnetických a optických, vydávání audiovizuálních děl, knih, katalogů, časopisů, zábava ve formě světelných a laserových show, světelná produkce k zábavním účelům.

Třídy výrobků a služeb:

16, 35, 41

(540)

**DRONE
SHOW
IGNIS**

(593) Obrazová

(111) **396714**

(220) 16.11.2022

(320) 16.11.2022

(442) 01.02.2023

(151) 10.05.2023

(730) **Bednářová Nela Bc.**, Dělnická 1099, Orlová, Poruba, 73514, CZ

(210) O-582484

(591) Barevná

(511) (3) krémy po opalování, mléka po opalování, gely po opalování, přípravky na opalování, ochranné přípravky na opalování, kosmetické přípravky na opalování, samoopalovací krémy, samoopalovací přípravky, samoopalovací mléka, vše určené pro nástřikové opalování; (21) rozprašovače k aplikaci samoopalovacích přípravků pro nástřikové opálení v rámci této třídy; (44) nástřikové opálení – služby nanášení samoopalovacích přípravků nástřikem, nanášení samoopalovacích přípravků v opalovacích studiích, služby opalovacích salónů a solárií, salóny krásy, kadeřnické salóny, salóny péče o nehty, salóny péče o pleť, tetovací salóny.

Bud' Opálená

(593) Obrazová

(111) **396715**

(220) 16.11.2022

(320) 16.11.2022

(442) 01.02.2023

(151) 10.05.2023

(730) **V solution s.r.o.**, Hněvkovského 480/480, Brno, Horní Heršpice, 61700, CZ

(740) Mgr. Hynek Jašek, advokát, Divadelní 616/4, Brno, Brno-město, 60200

(210) O-582486

(511) (12) automobilové kapoty, automobilové karoserie, automobilové podvozky, automobily, hnací motory pro motorová vozidla, karoserie pro vozidla, motory pro pozemní vozidla, nákladní vozidla, nápravy vozidel, obojíživelná vozidla, obrněná vozidla, osobní automobily, podvozky pro vozidla, podvozky vozidel, převodové hřídele pro pozemní vozidla, převodovky pro pozemní vozidla, tažná zařízení na vozidla, tlumičí pružiny pro vozidla, tlumiče pro automobily, tlumiče pro vozidla, torzní tyče pro vozidla, vojenská transportní vozidla; (35) administrativní pomoc při reakci na výzvy k účasti na výběrových řízeních, administrativní pomoc při vypracování nabídek k poptávkám, administrativní služby, cílený marketing, marketing, obchodní lobbistické služby, obchodní zprostředkovatelské služby, pořádání výstav pro obchodní a reklamní účely, propagace, průzkum trhu, předvádění zboží, reklama, sjednávání a uzavírání obchodních transakcí pro třetí strany, průzkum trhu, předvádění zboží.

Třídy výrobků a služeb:

12, 35

(540)



(593) Obrazová

- (111) **396716**
(220) 18.11.2022
(320) 18.11.2022
(442) 01.02.2023
(151) 10.05.2023
(730) **VS PETROL s.r.o.**, Španielova 1701/52a, Praha 6, Řepy, 16300, CZ
(740) Ing. Michal Jupa, patentový zástupce, Na Baních 1385, Praha 5, Zbraslav, 15600
(210) O-582511
(511) (30) potravin rostlinného původu, a to čaje ne pro lékařské účely, ovocné, rostlinné a bylinné čaje ne pro lékařské účely, čaje s ovocnou, bylinnou a rostlinnou příchutí, čaj ledový, čokoláda, čokoládové nápoje a čokoládové nápoje s mlékem a jogurtem, káva, kávové nápoje, kávové nápoje s mlékem, kávové náhražky, kakao a kakaové nápoje s mlékem a s jogurtem, cukr, ságo, cukrovinky, bonbony, zmrzlina, med, sušenky, chléb, pečivo všeho druhu; (43) služby zajišťující stravování a nápoje - hostinská činnost, provoz restaurace, pivnice, kavárny, vinárny, baru, klubu, diskotéky a kabaretu, služby rychlého občerstvení, provoz bistra, bufetu a lahůdek, služby pekární a cukrární, poskytování hotových jídel a nápojů v restauracích i mimo ně, catering.
Třídy výrobků a služeb:
30, 43

(540) **ESEJ CAFE**

(592) Slovní

- (111) **396717**
(220) 18.11.2022
(320) 18.11.2022
(442) 01.02.2023
(151) 10.05.2023
(730) **merkatos.cz s.r.o.**, 1. máje 868/11, Liberec, Liberec III-Jeřáb, 46007, CZ
(210) O-582513
(591) Barevná
(511) (35) reklama, propagace, řízení, organizace a administrativa obchodní činnosti, kancelářské práce; (39) doprava, balení a skladování zboží, organizování cest; (41) vzdělávání, školení, zábava, sportovní a kulturní činnosti; (42) vědecké a technické služby a související výzkum a projektování, průmyslová analýza, průmyslový výzkum a průmyslový design, kontrola kvality, služby a ověřování, navrhování a vývoj počítačového hardwaru a softwaru; (43) služby zajišťující stravování a nápoje, dočasné ubytování.
Třídy výrobků a služeb:
35, 39, 41, 42, 43

(540)



(593) Obrazová

- (111) **396718**
(220) 18.11.2022
(320) 18.11.2022
(442) 01.02.2023
(151) 10.05.2023

- (730) **LAWYA, advokátní kancelář s.r.o.**, č. p. 240, Tučapy, 68301, CZ
LAWYA, s.r.o., Březinova 746/29, Brno, Žabovřesky, 61600, CZ
LAWYA tender, s.r.o., Březinova 746/29, Brno, Žabovřesky, 61600, CZ
LAWYA education, s.r.o., Březinova 746/29, Brno, Žabovřesky, 61600, CZ
LAWYA advisors, s.r.o., Březinova 746/29, Brno, Žabovřesky, 61600, CZ
LAWYA data protection, s.r.o., Březinova 746/29, Brno, Žabovřesky, 61600, CZ
LAWYA accounting, s.r.o., Březinova 746/29, Brno, Žabovřesky, 61600, CZ

(740) LAWYA, advokátní kancelář s.r.o., 240, Tučapy, 68301

(210) O-582519

- (511) (35) vedení účetnictví, kontrola účetnictví, účetnictví, daňové konzultace (účetnictví), vedení obchodního účetnictví, daňové plánování (účetnictví), administrativní pomoc v rámci reagování na výzvy k podávání nabídek, daň z příjmu (příprava příznání k -), fakturace, fakturační služby, podávání daňových příznání, pomoc a poradenství při obchodním řízení a organizaci, poradenské služby ohledně zpracování dat, poradenské služby týkající se daňových příznání (účetnictví), poradenské služby týkající se mezd, poradenství a informace v oblasti účetnictví, poradenství ohledně přípravy daní, poradenství ohledně zpracování dat, poradenství týkající se daňového účetnictví, poradenství v otázkách účetnictví, poradenství v oblasti zakládání a provozu firem, poskytování informací vztahujících se k účetnictví, příprava a vyplňování daňových příznání, příprava a vyhotovení daňového příznání a poradenské služby, příprava daňových příznání, příprava daňových výměrů (účetnictví), příprava dokumentů vztahujících se k daním, příprava ekonomických výkazů, příprava faktur, příprava obchodních výkazů, příprava účetních výkazů, účetní poradenství týkající se daní, účetní poradenství týkající se přípravy daňových příznání, účetní služby týkající se pohledávek, účetnictví, vedení účetních knih a revize účtů (audity), administrativní účetnictví, zadávání zakázek na nákup a prodej výrobků a služeb, poradenství v oblasti obchodní administrace, poskytování administrativních služeb, kancelářské a administrativní služby, administrativní podpora a zpracování dat [služby]; (41) vzdělávací a školicí služby, dálkové kurzy, dálkové vzdělávání, další vzdělávání, kurzy pro zvyšování kvalifikace a další vzdělávání, odborné školicí služby, odborné vzdělávání a školení, online publikování, organizace seminářů, organizování kurzů, organizování školení, pořádání a vedení přednášek pro vzdělávací účely, pořádání a vedení školicích kurzů, vzdělávací služby v oblasti práva, školení v oblasti poskytování právních služeb, vedení kurzů vztahujících se k obchodní administrativě; (45) právní poradenství, právní poradenství a zastupování, poradenství týkající se osobních právních záležitostí, právní poradenství týkající se práv duševního vlastnictví, odborné poradenství vztahující se k právním záležitostem, právní poradenství v rámci reagování na výzvy k podávání nabídek, advokátní služby, právní advokátní služby, advokátní a právní služby, advokátní služby, duševní vlastnictví (licence -), informace vztahující se k právním službám, informační a poradenské služby vztahující se k právním záležitostem, informační služby vztahující se k právním záležitostem, informační služby vztahující se k právům spotřebitele, informační služby vztahující se k obchodním normám, konzultace v oblasti vedení sporů, konzultace vztahující se k dodržování ochrany údajů, licencování autorských práv [právní služby], mimosoudní řešení sporů, ochrana autorských práv, odborné poradenské služby v oblasti autorských práv, ověřování právních dokumentů, poradenské služby týkající se spotřebitelských práv (právní poradenství), poradenské služby v oblasti práva, poradenství při soudních sporech, poskytnutí informací spojených s právními záležitostmi, poskytování informací v právním oboru, právní asistence při sestavování smluv, právní konzultace v oblasti daní, právní poradenství v rámci reagování na výzvy k podávání nabídek, právní průzkum (rešerše), právní služby, právní služby poskytované v souvislosti se soudními řízeními, právní služby pro bono, právní služby pro firmy, právní služby související se sjednáváním smluv pro třetí strany, právní služby týkající se vyjednávání a navrhování smluv týkajících se práv duševního vlastnictví, právní služby v oblasti sjednávání smluv pro jiné osoby, převod vlastnických práv majetku, příprava právních dokumentů, prosazování práva, správa práv duševního vlastnictví a autorských práv, služby právní pomoci, správa právních záležitostí v oblasti licencí, registrační služby (právní), služby právních asistentů, služby právního zástupce, příprava právních zpráv.

Třídy výrobků a služeb:

35, 41, 45

(540)

LAWYA

(593) Obrazová

- (111) **396719**
(220) 23.11.2022
(320) 23.11.2022
(442) 01.02.2023
(151) 10.05.2023
(730) **MORA MORAVIA, s.r.o.**, Nádražní 50, Hlubočky, Mariánské Údolí, 78365, CZ
(740) Ing. Petr Soukup, tř. Svobody 43/39, Olomouc, 77900
(210) O-582600
(511) (7) pračky bubnové, vířivé a automatické, myčky na nádobí; (9) televizní přístroje, audio a video přijímače, přijímače pro příjem kabelové televize, promítací plátna, filmové kamery, televizory s organickými světelnými diodami (OLED), LCD televizory, televizní dekodéry, dálkové ovladače pro televize, zobrazovací panely s organickými světelnými diodami (OLED), organické elektroluminiscenční diody, obrazovky, ploché obrazovky, LED displeje, panely s displeji z tenkovrstvých tranzistorů a tekutých krystalů (TFT-LCD); (11) zařízení a přístroje pro vaření, pečení, smažení, topení, ohřívání, chlazení, větrání, úpravu vzduchu, úpravu a rozvod vody, zařízení na výrobu páry, vše pro kuchyňské i průmyslové účely a pro všechny druhy paliv, a to včetně náhradních dílů a příslušenství, například kamna, pece, plynové, elektrické a kombinované sporáky, sporáky na tuhá paliva, vařidlové desky, trouby, grily, plynové kotle, průtokové ohřivače vody, elektrické vyhřívané zásobníky vody, plynová a elektrická topidla, odsavače par, mikrovlnné trouby, topinkovače, ledničky, mrazničky, chladničky, sušičky prádla; (21) drobné přenosné kuchyňské potřeby, nástroje a nádoby na vaření, pečení, smažení, topení, ohřívání, chlazení, na výrobu páry, a to včetně náhradních dílů a příslušenství, vše pro kuchyňské účely a spadající do této třídy; (37) montáž, servis, oprava a údržba zařízení, výrobků a nástrojů uvedených ve tř. 7, 9, 11 a 21; (42) výzkum, vývoj, projekce, konstrukce a poradenská činnost v oblasti zařízení a výrobků uvedených ve třídách 7, 9, 11 a 21.

Třídy výrobků a služeb:
7, 9, 11, 21, 37, 42

(540)

MORA

(593) Obrazová

- (111) **396720**
(220) 23.11.2022
(320) 23.11.2022
(442) 01.02.2023
(151) 10.05.2023
(730) **Velešíková Karolína Ing. arch.**, Jiřího z Poděbrad 1009, Hranice, Hranice I-Město, 75301, CZ
(740) Mgr. PETR ŽIŽKA, LL.M., advokátní kancelář, Mgr. Petr Žižka LL.M., Sedláčkova 209/16, Plzeň, Vnitřní Město, 30100
(210) O-582603
(591) Barevná
(511) (16) umělecké obrazy, obrázky, fotografie, malby (obrazy) zarámované nebo nezarámované; (18) psi obojky, psí parky (obleky pro psy), břišní pásy pro psy, kabátky pro psy, kamaše pro zvířata, kloboučky pro domácí mazlíčky, mašle pro domácí mazlíčky, oblečky pro domácí zvířata, oblečky pro psy, obojky pro domácí zvířata, obuv pro psy, pláštěnky pro psy, pláště pro domácí mazlíčky, přepravky na zvířata [tašky], pokrývky pro zvířata, ledvinky, ledvinky (tašky k upnutí kolem pasu), batohy; (25) krátké kalhoty, kalhoty (neformální), tartanové kalhoty, legíny (kalhoty), legíny [kalhoty], lačlové kalhoty, teplákové kalhoty, nepromokavé kalhoty, turistické kalhoty, punčochové kalhoty, svrchní kalhoty, manšestrové kalhoty, dětské kalhoty, tříčtvrteční kalhoty, sportovní kalhoty, kožené kalhoty, voděodolné kalhoty, krátké jezdecké kalhoty, cyklistické krátké kalhoty, kalhoty k obleku, kalhoty kratší délky, neformální volné kalhoty, kalhoty na běžné nošení, mikiny, mikiny s kapucí, trika bez rukávů, boty, bundy a krátké kabáty s výplní, bundy bez rukávů, bundy krátké, bundy z flísy (fleece), čepice, chlapecké oděvy, chlapecké svrchní oděvy, dámská krátká přiléhavá trička, dámská obuv, dámské kabáty, dámské košile, dámské oděvy, dámské topy bez ramínek, dámské svrchní oděvy, dětská obuv, džíny (oděvy), kalhoty pod kolena, obuv, polokošile, punčochové zboží, rouška [oděvy], nikoliv pro lékařské nebo hygienické účely, roušky [módní oděvy]; (35) maloobchodní prodej postrůj, maloobchodní prodej předmětů sloužících k úpravě vzhledu zvířat, maloobchodní prodej svátečních dekorací, maloobchodní prodej uměleckých děl, maloobchodní služby v oblasti výrobků pro domácí zvířata, maloobchodní a velkoobchodní prodej výrobků uvedených výše ve třídách 16, 18 a služeb uvedených níže ve třídě 42; (42) navrhování interiérů, interiérová výzdoba, návrh zařízení interiérů, navrhování interiéru budov, prostorové plánování (navrhování) interiérů, architektonický design interiérových dekorací, poradenství v oblasti interiérového designu, konzultace vztahující se k návrhu interiérů, architektura, architektonický design, architektonické služby, služby interiérové architektury, architektonické služby pro přípravu architektonických plánů, služby architektonického designu, řízení architektonických projektů, výzkum v oblasti architektury, návrhářské služby pro architekturu, konzultace v oboru architektury, architektonický design exteriérových dekorací, architektonický design pro urbanistické plánování, architektonické služby zaměřené na územní rozvoj.

Třídy výrobků a služeb:
16, 18, 25, 35, 42

(540)



(593) Obrazová

(111) **396721**
(220) 23.11.2022
(320) 23.11.2022
(442) 01.02.2023
(151) 10.05.2023
(730) **Kovář Stanislav Ing. arch.**, Polní 692/9, Rudolfov, 37371, CZ
(740) PatentCentrum Sedláč & Partners s.r.o., Okružní 2824, České Budějovice, České Budějovice 3, 37001

(210) O-582616
(511) (35) reklamní služby na podporu informovanosti veřejnosti o otázkách a iniciativách týkajících se životního prostředí, propagační publikování v záležitostech otázek životního prostředí a bydlení, analýzy nákupních cen v oblasti likvidace, odstraňování, recyklace odpadu a manipulace s odpadem, tvorba reklamních materiálů a reklam, poskytování obchodních informací prostřednictvím webových stránek, marketing nemovitostí; (36) pronájem bytů a bydlení, poskytování úvěrů na bydlení, poskytování trvalého bydlení (realitní služby), služby realitní kanceláře, správa nemovitostí, oceňování nemovitostí, sdružování nemovitostí; (37) stavebnictví, konzultace ve stavebnictví, stavitelství, výstavba obytných nemovitostí, údržba nemovitostí, výstavba veřejných objektů, stavební dozor prací na místě stavby, instalace inženýrských ekologických systémů; (42) návrhářské služby v oblasti obytných nemovitostí, stavební projektování, zpracování technických projektových studií, příprava architektonických plánů, architektonické a inženýrské služby, urbanistické plánování, technické poradenství v oblasti ekologického inženýrství, projektování ekologicky udržitelných staveb, služby monitorování životního prostředí.

Třídy výrobků a služeb:
35, 36, 37, 42

(540)

DOMKODŮM

(592) Slovní

(111) **396722**
(220) 24.11.2022
(320) 24.11.2022
(442) 01.02.2023
(151) 10.05.2023
(730) **Pianotéka s.r.o.**, Nemocniční 987/12, Ostrava, Moravská Ostrava, 70200, CZ

(740) Ing. Pavel Nádvořík s.r.o., Klínová 620/1, Ostrava, Hulváky, 70900
(210) O-582626

(511) (35) nákup a prodej hudebnin, hudebních nástrojů, zejména pian a jejich součástí, not, poradenství při koupi hudebních nástrojů, e-shop s hudebními nástroji, zprostředkování nákupu a prodeje hudebních nástrojů, reklamní, inzertní a propagační činnost, distribuce reklamních materiálů, reklama online, marketingové služby, styk s veřejností; (37) servis a opravy hudebních nástrojů, zejména pian, údržba hudebních nástrojů, renovace starých hudebních nástrojů, ladění pian a klavírů, poradenství, jak zacházet s

hudebními nástroji; (41) kulturní a zábavní akce, informace o vzdělávání, informace o zábavě, hudební a pěvecká vystoupení, pořádání hudebních akcí, pořádání hudebních seminářů a besed, psaní a skládání písní, psaní a vydávání textů, skládání hudby, služby nahrávacího studia, soukromá výuka, výuka, vzdělávací a školící služby, vzdělávání a odborná příprava v oblasti hudby a zábavy, hudební produkce, elektronické publikování, živá hudební a zábavní vystoupení, pronájem hudebních nástrojů.

Třídy výrobků a služeb:
35, 37, 41

(540)

Pianotéka

(592) Slovní

(111) **396723**
(220) 24.11.2022
(320) 24.11.2022
(442) 01.02.2023
(151) 10.05.2023
(730) **RADE s.r.o.**, Kamenné 268, Mníšek pod Brdy, 25210, CZ
(740) Ing. Václav Kratochvíl, Husnikova 2086/22, Praha 5, Stodůlky, 15800
(210) O-582638

(511) (5) slad pro farmaceutické účely; (30) slad pro lidskou potřebu, sladový výtažek jako potravina; (31) slad na výrobu piva a lihovin; (32) sladové nápoje, sladové pivo, pivo, nealkoholické pivo, pivovarnické výrobky, nealkoholické nápoje; (35) obchodní informace o pivovarnictví a sladařství, statistické přehledy pivovarů a sladoven, určování odbytu piva a sladu (marketing), reklamní, inzertní, propagační a marketingové služby, obchodní poradenské služby a obchodní informace pro spotřebitele, průzkum a vyhodnocování trhu, zprostředkovatelská činnost v oblasti obchodu s alkoholickými a nealkoholickými nápoji, zprostředkovatelská činnost v oblasti výše uvedených služeb, činnost podnikatelských a organizačních poradců, dodavatelské služby pro třetí osoby, dovozní a vývozní kancelář; (40) pivovarnictví a sladařství, pivovarnické služby, zpracování sladovnického ječmene na slad.

Třídy výrobků a služeb:
5, 30, 31, 32, 35, 40

(540)

TCHECOMALT

(592) Slovní

(111) **396724**
(220) 25.11.2022
(320) 25.11.2022
(442) 01.02.2023
(151) 10.05.2023
(730) **Dr. Max Pharma, s. r. o.**, Na Florenci 2116/15, Praha 1, Nové Město, 11000, CZ

(740) Mgr. Martina Zdvihalová, Ph.D. - patentová a právní kancelář, Mgr. Martina Zdvihalová Ph.D., K Pazderně 2031, Benešov, 25601

(210) O-582642

(511) (3) kosmetika a kosmetické přípravky, neléčivá kosmetika, organická kosmetika, přírodní kosmetika, kosmetické sady, kosmetické soupravy, zvláčňující kosmetika, kosmetika obsahující keratin, kosmetika obsahující panthenol, kosmetika v podobě olejů, kosmetika obsahující kyselinu hyaluronovou, minerální oleje (kosmetické přípravky), kosmetické přípravky na obličej, vlhké ubrusky napuštěné kosmetickou vodou, impregnované čisticí polštářky, minerální vody ve spreji pro kosmetické účely, parfumerie, přípravky pro osobní hygienu, vonné přípravky, bylinné výtažky pro kosmetické účely, pleťová kosmetika, tělová kosmetika, přípravky pro péči o vlasy, přípravky pro péči o pleť, oči a nehty, vlasová kosmetika, vlasové vody (lotions), podkladová kosmetika, zkrášlující kosmetika, barevná kosmetika, dekorativní kosmetika, krémy, kosmetické masky, hydratační přípravky kosmetické, zpevňovače nehtů (kosmetika), kosmetika na obočí, pleťové masky (kosmetika), oční linky (kosmetika), samoopalovací mléka a krémy kosmetické, obličejové peelingsy kosmetické, čisticí oleje, kosmetika, odličovací krémy, odličovací oleje, tonika, kosmetická mléka, hydratační přípravky, kosmetické pleťové vody, micelární vody, adstringentní přípravky pro kosmetické účely, balzámy jiné než pro léčebné účely, barviva toaletní, bělicí a čisticí přípravky na kůži, čisticí oleje, přípravky pro depilaci, deodoranty, kolínská voda, kosmetické přípravky do koupele, mýdla a gely, přípravky do koupele, pěny do koupele, koupelové oleje pro kosmetické účely, laky na vlasy, laky na nehty, lepidla pro kosmetické účely, pěny (kosmetické přípravky), líčidla, masážní gely jiné než pro léčebné účely, odlakovače, nálepky na nehty, pomády pro

kosmetické účely, pudr kosmetický, rtěnky, toaletní voda, tužky kosmetické, kosmetika na řasy, oční linky, kosmetika na obočí, palety na líčení s kosmetickými přípravky, nálepky na vyhlazení pokožky obličeje pro kosmetické účely, vata pro kosmetické účely, vatové tyčinky pro kosmetické účely, voda po holení, vosk depilační, neléčivé gely a masti, přípravky pro osobní hygienu, vonné oleje, přírodní oleje pro kosmetické účely; (5) kosmetické přípravky pro léčebné účely, bylinné výtažky pro léčebné účely, potravinové doplňky pro léčebné účely, dietetické přípravky k lékařskému použití, vitamínové přípravky a doplňky, léčivé potravinové doplňky, doplňky výživy, potravinové doplňky s kosmetickým účinkem, farmaceutické a léčebné výrobky a přípravky, léčivé přípravky a doplňky, hygienické přípravky a výrobky, hygienické přípravky pro léčebné účely, zdravotnické prostředky a preparáty v rámci této třídy, soli a solné roztoky k lékařskému účelům, minerální přípravky, homeopatické přípravky, farmaceutické, homeopatické a vitamínové přípravky tabletované, v prášku, měkkých kapslích, tvrdých želatinových kapslích a v sirupu; (9) aplikace, software, aplikační software, aplikace pro analýzu pleti, software pro analýzu pleti, nahraný obsah (počítačové programy, data a informace), mobilní aplikace, online algoritmus pro doporučení v oblasti kosmetiky, online databáze produktů, webová stránka, nahrané soubory dat, obsah s možností stažení a nahraný obsah, měřicí, detekční, monitorovací a kontrolní zařízení, analyzátor obrazu, diagnostické přístroje jiné než k lékařskému účelům, biometrické identifikační přístroje, vyučovací zařízení, zařízení na analýzu pleti; (21) kosmetické a hygienické potřeby a potřeby pro péči o krásu, kosmetické přístroje pro mikrodermabrazí, aplikátory kosmetických přípravků, houbičky k nanášení líčidel, štetce, hřebeny, hřebínky na řasy, kapátka ke kosmetickým účelům, kartáčky na líčení, kartáče na čištění pleti, kartáče na vlasy, kosmetické houbičky, kosmetické pomůcky, kosmetické pudřenky, kosmetické štetce, kosmetické taštičky, toaletní kufříky, labuťenky, masážní žinky, mycí houby, nádoby na kosmetiku, odličovací pomůcky, peelingové polštářky, pouzdra na kosmetické potřeby, rozprašovače parfémů, škrabátka na pokožku; (35) reklama, propagace, marketing, reklama, propagace a marketing on-line, služby v oblasti reklamy a propagace prodeje, distribuce vzorků výrobků, obchodní poradenské služby, obchodní informace a rady pro spotřebitele (poradna pro spotřebitele), obchodní zprostředkovatelské služby, zajišťování obchodních transakcí a obchodních kontaktů, prezentace zboží a služeb, služby předvádění výrobků a vystavování zboží, maloobchodní služby, velkoobchodní služby, nákup, prodej, on-line nákup a on-line prodej výrobků uvedených výše ve třídách 3, 5, 9 a 21 tohoto seznamu, zprostředkování nákupu a prodeje výrobků uvedených výše ve třídách 3, 5, 9 a 21 tohoto seznamu; (44) služby péče o hygienu a krásu osob, služby salonu krásy, kadeřnické salony, salony péče o nehty, salony péče o pleť, služby kosmetického salonu, služby opalovacích salonů a solárií, služby salonů na hubnutí, pronájem vybavení k péči o osobní hygienu a krásu, pronájem strojů a přístrojů pro použití v salonech krásy, holičství a kadeřnictví, poradenství v oblasti krásy, poradenství týkající se kosmetiky, poradenství v oblasti kosmetické péče, poskytování informací o kráse, farmaceutické služby, farmaceutické poradenství, služby lékární, služby poskytované lékárníky (příprava receptů), individuální příprava léčiva, adjustace lékových forem pro veřejnost, provoz lékáren, provoz výdejen léků, poradenství v oblasti léčiv, telemedicinské služby, zdravotní poradenství, lékařské služby, pronájem zdravotnického vybavení, úprava protetických pomůcek, informační, poradenské a konzultační služby v rámci výše uvedených služeb ve třídě 44.

Třídy výrobků a služeb:

3, 5, 9, 21, 35, 44

(540)

Nuance

(592) Slovní

(111) **396725**

(220) 25.11.2022

(320) 25.11.2022

(442) 01.02.2023

(151) 10.05.2023

(730) **Dr. Max Pharma, s. r. o.**, Na Florenci 2116/15, Praha 1, Nové Město, 11000, CZ

(740) Mgr. Martina Zdvihalová, Ph.D. - patentová a právní kancelář, Mgr.

Martina Zdvihalová Ph.D., K Pazderně 2031, Benešov, 25601

(210) O-582645

(511) (3) kosmetika a kosmetické přípravky, neléčivá kosmetika, organická kosmetika, přírodní kosmetika, kosmetické sady, kosmetické soupravy, zvláčňující kosmetika, kosmetika obsahující keratin, kosmetika obsahující panthenol, kosmetika v podobě olejů, kosmetika obsahující kyselinu

hyaluronovou, minerální oleje (kosmetické přípravky), kosmetické přípravky na obličej, vlhké ubrusky napuštěné kosmetickou vodou, impregnované čisticí polštářky, minerální vody ve spreji pro kosmetické účely, parfumerie, přípravky pro osobní hygienu, vonné přípravky, bylinné výtažky pro kosmetické účely, pleťová kosmetika, tělová kosmetika, přípravky pro péči o vlasy, přípravky pro péči o pleť, oči a nehty, vlasová kosmetika, vlasové vody (lotions), podkladová kosmetika, zkrášlující kosmetika, barevná kosmetika, dekorativní kosmetika, krémy, kosmetické masky, hydratační přípravky kosmetické, zpevňovače nehtů (kosmetika), kosmetika na obočí, pleťové masky (kosmetika), oční linky (kosmetika), samoopalovací mléka a krémy kosmetické, obličejové peelingsy kosmetické, odličovací kosmetika, odličovací krémy, odličovací oleje, tonika, kosmetická mléka, hydratační přípravky, kosmetické pleťové vody, micelární vody, adstringentní přípravky pro kosmetické účely, balzámy jiné než pro léčebné účely, barviva toaletní, bělicí a čisticí přípravky na kůži, čisticí oleje, přípravky pro depilaci, deodoranty, kolínská voda, kosmetické přípravky do koupele, mýdla a gely, přípravky do koupele, pěny do koupele, koupelové oleje pro kosmetické účely, laky na vlasy, laky na nehty, lepidla pro kosmetické účely, pěny (kosmetické přípravky), líčidla, masážní gely jiné než pro léčebné účely, odlakovače, nálepky na nehty, pomády pro kosmetické účely, pudr kosmetický, rtěnky, toaletní voda, tužky kosmetické, kosmetika na řasy, oční linky, kosmetika na obočí, palety na líčení s kosmetickými přípravky, nálepky na vyhlazení pokožky obličeje pro kosmetické účely, vata pro kosmetické účely, vatové tyčinky pro kosmetické účely, voda po holení, vosk depilační, neléčivé gely a masti, přípravky pro osobní hygienu, vonné oleje, přírodní oleje pro kosmetické účely; (5) kosmetické přípravky pro léčebné účely, bylinné výtažky pro léčebné účely, potravinové doplňky pro léčebné účely, dietetické přípravky k lékařskému použití, vitamínové přípravky a doplňky, léčivé potravinové doplňky, doplňky výživy, potravinové doplňky s kosmetickým účinkem, farmaceutické a léčebné výrobky a přípravky, léčivé přípravky a doplňky, hygienické přípravky a výrobky, hygienické přípravky pro léčebné účely, zdravotnické prostředky a preparáty v rámci této třídy, soli a solné roztoky k lékařskému účelům, minerální přípravky, homeopatické přípravky, farmaceutické, homeopatické a vitamínové přípravky tabletované, v prášku, měkkých kapslích, tvrdých želatinových kapslích a v sirupu; (9) aplikace, software, aplikační software, aplikace pro analýzu pleti, software pro analýzu pleti, nahraný obsah (počítačové programy, data a informace), mobilní aplikace, online algoritmus pro doporučení v oblasti kosmetiky, online databáze produktů, webová stránka, nahrané soubory dat, obsah s možností stažení a nahraný obsah, měřicí, detekční, monitorovací a kontrolní zařízení, analyzátor obrazu, diagnostické přístroje jiné než k lékařskému účelům, biometrické identifikační přístroje, vyučovací zařízení na analýzu pleti; (21) kosmetické a hygienické potřeby a potřeby pro péči o krásu, kosmetické přístroje pro mikrodermabrazí, aplikátory kosmetických přípravků, houbičky k nanášení líčidel, štetce, hřebeny, hřebínky na řasy, kapátka ke kosmetickým účelům, kartáčky na líčení, kartáče na čištění pleti, kartáče na vlasy, kosmetické houbičky, kosmetické pomůcky, kosmetické pudřenky, kosmetické štetce, kosmetické taštičky, toaletní kufříky, labuťenky, masážní žinky, mycí houby, nádoby na kosmetiku, odličovací pomůcky, peelingové polštářky, pouzdra na kosmetické potřeby, rozprašovače parfémů, škrabátka na pokožku; (35) reklama, propagace, marketing, reklama, propagace a marketing on-line, služby v oblasti reklamy a propagace prodeje, distribuce vzorků výrobků, obchodní poradenské služby, obchodní informace a rady pro spotřebitele (poradna pro spotřebitele), obchodní zprostředkovatelské služby, zajišťování obchodních transakcí a obchodních kontaktů, prezentace zboží a služeb, služby předvádění výrobků a vystavování zboží, maloobchodní služby, velkoobchodní služby, nákup, prodej, on-line nákup a on-line prodej výrobků uvedených výše ve třídách 3, 5, 9 a 21 tohoto seznamu, zprostředkování nákupu a prodeje výrobků uvedených výše ve třídách 3, 5, 9 a 21 tohoto seznamu; (44) služby péče o hygienu a krásu osob, služby salonu krásy, kadeřnické salony, salony péče o nehty, salony péče o pleť, služby kosmetického salonu, služby opalovacích salonů a solárií, služby salonů na hubnutí, pronájem vybavení k péči o osobní hygienu a krásu, pronájem strojů a přístrojů pro použití v salonech krásy, holičství a kadeřnictví, poradenství v oblasti krásy, poradenství týkající se kosmetiky, poradenství v oblasti kosmetické péče, poskytování informací o kráse, farmaceutické služby, farmaceutické poradenství, služby lékární, služby poskytované lékárníky (příprava receptů), individuální příprava léčiva, adjustace lékových forem pro veřejnost, provoz lékáren, provoz výdejen léků, poradenství v oblasti léčiv, telemedicinské služby, zdravotní poradenství, lékařské služby, pronájem zdravotnického vybavení, úprava protetických pomůcek, informační, poradenské a konzultační služby v rámci výše uvedených služeb ve třídě 44.

Třídy výrobků a služeb:
3, 5, 9, 21, 35, 44

(540)

NUANCE

(593) Obrazová

(111) **396726**
(220) 25.11.2022
(320) 25.11.2022
(442) 01.02.2023
(151) 10.05.2023
(730) **JTH Apartments České Budějovice s.r.o.**, Krupská 33/20, Teplice, 41501, CZ
(210) O-582653
(511) (36) management nemovitostí, nemovitostní (realitní) konzultační služby, služby realitní kanceláře pro prodej a pronájem budov, služby správy nemovitostí týkající se obytných budov, služby realitních kanceláří vztahující se k nákupu budov, služby v oblasti nemovitostí, služby v oblasti správy nemovitostí a majetku, správa bytového domu.

Třídy výrobků a služeb:
36

(540)

BYTY  DVORY

(593) Obrazová

(111) **396727**
(220) 25.11.2022
(320) 25.11.2022
(442) 01.02.2023
(151) 10.05.2023
(730) **JTH Apartments České Budějovice s.r.o.**, Krupská 33/20, Teplice, 41501, CZ
(210) O-582655

(511) (36) management nemovitostí, nemovitostní (realitní) konzultační služby, služby realitní kanceláře pro prodej a pronájem budov, služby správy nemovitostí týkající se obytných budov, služby realitních kanceláří vztahující se k nákupu budov, služby v oblasti nemovitostí, služby v oblasti správy nemovitostí a majetku, správa bytového domu.

Třídy výrobků a služeb:
36

(540)

Byty 4 Dvory

(592) Slovní

(111) **396728**
(220) 25.11.2022
(320) 25.11.2022
(442) 01.02.2023
(151) 10.05.2023
(730) **Iustoria, s.r.o.**, Opálkova 752/5, Brno, Bystrc, 63500, CZ
(210) O-582656
(591) Barevná
(511) (36) realitní kancelář, realitní služby, developerské projekty v rámci této třídy, služby nemovitostní, agenturní služby pro pronájem nemovitostí, nemovitostí (pronájem, správa, zprostředkování), daňové poradenství v rámci této třídy, daňové odhady (služby), makléřství, jednatelství, advokátní úschovy v rámci této třídy, úschova cenností, konzultace týkající se vymáhání pohledávek; (41) pořádání a vedení konferencí, kongresů, organizování a vedení odborných seminářů, školení a jiných vzdělávacích akcí včetně lektorské činnosti, vzdělávací a poradenské služby pro personalisty, daňové poradce, advokáty, realitní makléře, kurzy, školení, semináře, sportovní a kulturní aktivity, školicí služby v oblasti podnikání, počítačů a právní školení, vedení školicích seminářů, vydávání periodických i neperiodických tiskovin, poskytování vzdělávacích informací, překladatelské služby, tlumočnické služby, konzultační služby související se vzděláním a školením v oblasti řízení a personalistiky, organizování zábavných a sportovních anket a soutěží, elektronické publikování, psaní a publikování textů (s výjimkou reklamních); (45) činnost advokátní kanceláře, právní poradenství a zastupování, právní pomoc, právní služby, právní průzkum, právní analýzy a rešerše, advokátní služby, výkon advokacie a služeb s tím spojených, právní poradenství v oblasti podnikání a obchodu, arbitrážní služby, mediace, mimosoudní řešení sporů, služby související s ochranou duševního vlastnictví, správa autorských práv, ověřování podpisů, právní služby týkající se zakládání a registrace obchodních společností, služby týkající se rozhodčích řízení a jiných řešení sporů.

Třídy výrobků a služeb:
36, 41, 45

(540)

IUSTORIA
Advokátní kancelář

(593) Obrazová

(111) **396729**
(220) 25.11.2022
(320) 25.11.2022
(442) 01.02.2023
(151) 10.05.2023

- (730) **Plzeňský Prazdroj, a. s.**, U Prazdroje 64/7, Plzeň, Východní Předměstí, 30100, CZ
- (740) Skils s.r.o. advokátní kancelář, JUDr. Karel Muzikář LL.M. (C.J.), advokát, Křižovnické náměstí 193/2, Praha 1, Staré Město, 11000
- (210) O-582657
- (591) Barevná
- (511) (6) kovy, výrobky z kovů, a to figurky (sošky) z obecných kovů, konzervy, kovová víčka na lahve, kovové háčky na věšení oděvů, kovové háčky na zavěšení nádobí, kovové háčky na zavěšení tašek, kovové háčky pro řadové věšáky na šaty, kovové klíče, kovové kohoutky na sudy, kovové koše, kovové nádoby jako obaly, kovové nádoby na skladování a přepravu, kovové nádoby na tříděný odpad, kovové našívací etikety na oděvy, kovové našívací štítky na oděvy, kovové plovoucí přepravní nádoby, kovové podložky, kovové podnosy, kovové podstavce na sudy, kovové poštovní schránky, kovové reklamní sloupy, kovové schůdky (stoličky), kovové schůdky, kovové sudy, kovové šroubovací uzávěry na lahve, kovové štítky, kovové uzávěry, kovové uzávěry na kufrы, bedny a krabice, kovové uzávěry na lahve, kovové uzávěry na nádoby, kovové vazby, kovové vývěsní štíty, kovové zahradnické rámy, kovové zámky na tašky, kovové zámky (ne elektrické), kovové zarážky, kovové zátky, kovové žebříky, kovové železářské zboží, kroužky na klíče z obecných kovů, ochranné kovové kroužky a objímky, pamětní poháry ve formě sošek z obecných kovů, písmena a číslice z obecných kovů, plechovky, poháry (ceny) z obecných kovů, příruční pokladny, sejfy, sošky z obecných kovů, umělecké předměty z obecných kovů, visací zámky kovové, jiné než elektronické, zvony, zámečnické výrobky; (8) ruční nářadí a nástroje, nožnířské výrobky; (16) papír a výrobky z papíru, a to adresní razítka, alba, alba na výstřížky, archy papíru, atlasy, balicí papír, blahopřání, bloky, bloky na kreslení, brožury, brožurky, břidlicové tabule, břidlicové tužky, časopisy, desky na dokumenty, desky na dokumenty, figurky (sošky) z papírové hmoty, formuláře (tištěné), grafická znázornění, grafické reprodukcce, grafické tisky, gumy na mazání, jmenovky, kalendáře, karty, katalogy, knihy, komiksy (knihy), krabice z papíru nebo lepenky, kroužkové pořadače, kroužkové zápisníky, kuličkové hroty pro kuličková pera, letáky, lístky, magnetické tabule jako kancelářské potřeby, manuály, mechanické tužky, nákupní tašky z papíru nebo plastu, násadky na pera, nástroje na rýsování a kreslení, noviny, nože na papír, obálky, obaly na lahve, z papíru nebo lepenky, obaly, ocelová pera, ochranné znaky, ořezávátka na tužky, elektrická i neelektrická, ozvučená přání, papírové bannery, papírové kapsníky, papírové mašle, kromě galanterních, či vlasových ozdob, papírové podtáčky, papírové stolní prádlo, papírové stolní ubrusky, papírové tácky pod pivní sklenice, papírové ubrusy, papírové vlajky, pera, pergamenový papír, periodika, plakáty, plnicí pera, podložky na stůl, pohlednice, poštovní známky, potřeby pro psaní, potřeby pro rýsování a kreslení, poutače z papíru nebo lepenky, prospekty, prostírání z papíru, prostírání z papíru, psací papír, psací potřeby, razítka, reklamní tabule z papíru nebo lepenky, rostoucí papír, samolepky, sběratelské karty (ne hrací karty), sešity, soupravy na kreslení a rýsování, spony na bankovky, stojánky na pera a tužky, stojánky na tužky, stolní kalamáře, svítilny, štítky z papíru nebo lepenky, tiskoviny, tištěné kupóny, tištěné publikace, tužky, upomínkové bankovky, visačky na jmenovky, visačky na lahve, z papíru nebo lepenky, výrobky sloužící k mazání, vývěsní štíty z papíru nebo lepenky, zeměpisné mapy, kancelářské potřeby; (18) kůže, imitace kůže a výrobky z nich, a to aktovky, batohy, cestovní soupravy, cestovní tašky, cestovní vaky na oděvy, dámské peněženky, diplomatické kufříky, imitace kůže, kabelky, klíčenky, konferenční desky, kožené našívací etikety na oděvy, kožené našívací štítky na oděvy, kožené popruhy na nošení "přes rameno" (pro kabelky, tašky), kožené sáčky na balení, kufrы, kufrы na kolečkách, malá cestovní zavazadla, nákupní sít'ovky, náprsní tašky, obaly na deštníky, organizéry do kufrů, pouzdra na platební karty, pouzdra na vizitky, pouzdra z kůže nebo kožené lepenky, řetízkové kabelky, sety organizérů do zavazadel, sportovní tašky, tašky, toaletní kufříky, nevybavené, toaletní taštičky, nevybavené, tomy, turistické batohy, visačky na zavazadla, znovupoužitelné nákupní tašky, deštníky; (20) nábytek, výrobky ze dřeva, korku, rákosu a náhražek, a to bečky, bedny na nářadí, bedny, boxy na nářadí, busty ze dřeva, vosku, sádry nebo plastu, dřevěné obaly na lahve, figuríny, figurky ze dřeva, vosku, sádry nebo plastu, identifikační náramky (plastové), identifikační štítky (plastové), kádě, kohoutky na sudy, korkové zátky, krabice ze dřeva nebo plastu, kroužky na klíče, laťové přepravní bedny, nádoby na skladování a přepravu, nástěnky (vývěsky), našívací etikety, plastové nebo pryžové, na oděvy, našívací štítky, plastové nebo pryžové, na oděvy, organizéry do zásuvek, ozdoby na potraviny z umělých hmot, plastové klíče, plastové nádoby jako obaly, plastové štítky, podnosy, pohyblivé předměty rozeznívané proudem vzduchu (zpravidla tyčinky nebo zvonečky), poutače ze dřeva nebo plastu, příborníky, ramínka na oděvy, sochy ze dřeva, vosku, sádry nebo plastu,

sošky ze dřeva, vosku, sádry nebo plastu, stojánky na knihy, stojany na časopisy, stojany na deštníky, stojany na lahve, stojany na noviny, stojany na sudy, stojany na vystavení zboží, sudy, špunty, šroubovací uzávěry na lahve, truhlářské výrobky, umělecké předměty ze dřeva, vosku, sádry nebo plastu, uzávěry na lahve, uzávěry na nádoby, uzávěry, vějíře, víčka (zátky) na lahve, výrobky z proutí, vývěsní štíty ze dřeva nebo plastu, zátka do lahvi, zátka, zrcátka do ruky; (21) drobné nářadí pro domácnost, a to nářadí pro vaření (ne elektrické), otvíráky na lahve, elektrické i neelektrické, vykrajovače na těsto, vykrajovátko na těsto (na cukroví), vývrtky, elektrické i neelektrické, zařízení na voskování a leštění obuvi (ne elektrické), kartáče; (24) tkaniny, pokrývky ložní a stolní; (25) oděvy, obuv a kloboučnické zboží; (26) krajky, stuhy, knoflíky, umělé květiny; (28) hry, hračky, sportovní potřeby; (32) pivo, nealkoholické nápoje; (33) alkoholické nápoje; (34) tabák, kuřácké potřeby, zápalky; (35) inzertní a reklamní činnost; (39) doprava a skladování; (43) služby zajišťující stravování a nápoje, dočasné ubytování.

Třídy výrobků a služeb:

6, 8, 16, 18, 20, 21, 24, 25, 26, 28, 32, 33, 34, 35, 39, 43

(540)



(593) Obrazová

- (111) **396730**
- (220) 28.11.2022
- (320) 28.11.2022
- (442) 01.02.2023
- (151) 10.05.2023
- (730) **Jihočeská univerzita v Českých Budějovicích**, Branišovská 1645/31a, České Budějovice, České Budějovice 2, 37005, CZ
- (210) O-582689
- (511) (16) papír a lepenka, tiskárenské výrobky, potřeby pro vazbu knih, fotografie, papírnické zboží a kancelářské potřeby s výjimkou nábytku, lepídla pro kancelářské potřeby nebo pro domácnost, potřeby pro rýsování a kreslení a potřeby pro umělec, malířské štětce, instruktážní a výukové materiály, plastové archy, fólie a sáčky pro balení a obaly, tiskařské typy, štočky; (35) reklama, propagace, řízení obchodní činnosti, obchodní administrativa, kancelářské práce; (41) vzdělávání, školení, zábava, sportovní a kulturní činnosti.

Třídy výrobků a služeb:

16, 35, 41

(540)



(593) Obrazová

- (111) **396731**
(220) 28.11.2022
(320) 28.11.2022
(442) 01.02.2023
(151) 10.05.2023
(730) **Uno Society s.r.o.**, Korunní 2569/108a, Praha 10, Vinohrady, 10100, CZ
(740) Mgr. PETR ŽIŽKA, LL.M., advokátní kancelář, Mgr. Petr Žížka LL.M., Sedláčkova 209/16, Plzeň, Vnitřní Město, 30100
(210) O-582692
(511) (35) obchodní poradenské služby vztahující se k propagaci kampaní na shromažďování finančních prostředků, poradenství v oblasti managementu, poradenství v oblasti obchodní administrace, obchodní poradenství, průzkumy nebo informace, management obchodních projektů, příprava projektových studií vztahující se k obchodním záležitostem, obchodní management, asistence managementu, kontrola obchodního managementu, vedení obchodních záznamů, firemní vedení záznamů, vedení podniků (poradenství), řízení obchodních projektů pro třetí osoby, sestavování zpráv o obchodních projektech, sestavování studií o obchodních projektech, cenové analýzy, finanční audit, plánování obchodního managementu, účetnictví managementu nákladů, obchodní management a podnikové poradenství, asistence v oblasti obchodního managementu, poradenství v oblasti obchodního managementu, příprava dokumentů, počítačový management dokumentů, příprava dokumentů vztahujících se k obchodu, příprava dokumentů vztahujících se k daním, zpracování, systematizace a správa dat, administrativní podpora a zpracování dat [služby], zpracování textů, administrativní zpracování dat, poradenství ohledně zpracování dat, obchodní poradenské služby vztahující se ke zpracování dat, zpracování výsledků obchodních průzkumů, služby počítačového zpracování obchodních informací, poskytování informací vztahujících se ke zpracování dat, management v oblasti dotací, dotační management; (36) finanční informace, údaje, poradenské a konzultační služby, finanční poradenské služby, poradenství zaměřené na financování, finanční poradenství a konzultační služby, služby v oblasti investičního poradenství, management investic, finanční management fondů, finanční služby související s investicemi, finanční investice v oblasti cenných papírů, investice do nemovitostí, finanční management, management rizika protistrany, management cenového rizika, management investičního fondu, management investic do nemovitostí, management aktiv a investic, poradenské služby týkající se managementu finančních rizik, služby týkající se zpracování daňových plateb, služby finančního plánování zaměřené na sevební projekty.

Třídy výrobků a služeb:
35, 36

(540)



(593) Obrazová

- (111) **396732**
(220) 28.11.2022
(320) 28.11.2022
(442) 01.02.2023
(151) 10.05.2023
(730) **Stadnic Veaceslav**, Prádelnická 281, Trutnov, Střední Předměstí, 54101, CZ
Stadnyk Inna, Prádelnická 281, Trutnov, Střední Předměstí, 54101, CZ
(740) Mgr. PETR ŽIŽKA, LL.M., advokátní kancelář, Mgr. Petr Žížka LL.M., Sedláčkova 209/16, Plzeň, Vnitřní Město, 30100
(210) O-582693
(511) (29) burgery, kuřecí burgery, maso a masné výrobky, hovězí hamburgery, hovězí maso, hovězí pečeně, hovězí plátky, hovězí steaky, kousky kuřecího masa jako náplň sendvičů, krůta, krocan, krůtí hamburgery, kuřecí křídla, kuřecí párky, lyofilizované maso, masné výrobky ve formě karbanátků, maso nakrájené na plátky, maso sušené mrazem, mražené maso, mražené masové výrobky, náhražky drůbeže, nasolená masa, nevařené hamburgery, opečené kousky slaniny, párky na přípravu hotdogů, párky na tyče (v kukuřičném těstíčku), párky v kukuřičném těstíčku, párky v těstíčku, pečená drůbež, pečené kuře, pečené maso, pečené vepřové maso, porcované kuřecí maso, slanina, smažená kuřata, smažené maso, šunka, bramborový salát, kuřecí salát, salát Caesar, ovocné saláty, zeleninové saláty, luštěninové saláty; (35) maloobchodní prodej masa, maloobchodní služby v oblasti potravin, maloobchodní služby v oblasti lahůdek, velkoobchodní prodej masa, služby maloobchodních prodejen potravin bez obsluhy, maloobchodní zásilkové služby týkající se potravin, maloobchodní prodej nealkoholických nápojů, velkoobchodní prodej nealkoholických nápojů, maloobchod a velkoobchod pro výrobky uvedené výše ve třídě 29 a 32; (43) restaurace, delikatesy (restaurace), samoobslužné restaurace, gril - restaurace, restaurace (služby), turistické restaurace, restaurace rychlého občerstvení, restaurace servírující porcované maso, restaurace s odnosem jídel s sebou, bistra (služby), bufety, jídelny, podávání alkoholických nápojů, podávání jídel a nápojů, podávání jídel a nápojů hostům v restauracích, pohostinství (služby), pořádání svatebních recepcí (potraviny a nápoje), příprava jídel, příprava pokrmů, samoobslužné jídelny, salátové bary.

Třídy výrobků a služeb:
29, 35, 43

(540)



dělobuchy (pyrotechnické hračky), zábavná výbušnina v podobě bonbonů (zábavná pyrotechnika); (41) organizace a pořádání ohňostrojů a jiných kulturních a společenských akcí zejména v oblasti zábavní pyrotechniky, odborné poradenství v oblasti ohňostrojových prací.

Třídy výrobků a služeb:
13, 28, 41

(540)



(593) Obrazová

(111) **396733**

(220) 28.11.2022

(320) 28.11.2022

(442) 01.02.2023

(151) 10.05.2023

(730) **BOHEMIA HEALING MARIENBAD WATERS a.s.**, Anglická 271/47, Mariánské Lázně, 35301, CZ

(740) Ing. Roman Vithous, Pavlíkova 605/12, Praha 4, Kamýk, 14200

(210) O-582696

(511) (5) minerální potravinové doplňky; (32) stolní vody, minerální vody [nápoje], perlivé vody, nealkoholické nápoje, přípravky pro přípravu nealkoholických nápojů, sirupy pro přípravu nealkoholických nápojů.

Třídy výrobků a služeb:

5, 32

(540)



(593) Obrazová

(111) **396734**

(220) 28.11.2022

(320) 28.11.2022

(442) 01.02.2023

(151) 10.05.2023

(730) **PYROCO, s.r.o.**, Masarykova 752/111, Rudná, 25219, CZ

(740) BLTS advokátní kancelář, Mgr. Denisa Valentová, Duškova 164, Praha 5, Smíchov, 15000

(210) O-582699

(591) Barevná

(511) (13) rozbušky, ohňostroje, bengálské ohně, pyrotechnické výrobky, pouzdra na pyrotechnické výrobky; (28) kapsle do pistolí (hračky),

(593) Obrazová

(111) **396735**

(220) 28.11.2022

(320) 28.11.2022

(442) 01.02.2023

(151) 10.05.2023

(730) **Česká asociace oběhového hospodářství, z.s.**, Na Florenci 2116/15, Praha 1, Nové Město, 11000, CZ

(740) Dana Lukajová, patentová zástupkyně, Voršilská 130/10, Praha 1, Nové Město, 11000

(210) O-582700

(591) Barevná

(511) (39) skladování odpadu, skládka (přeprava) odpadu, sběr domácího odpadu, manipulace přeprava s odpadky, likvidace (odvoz a přeprava) odpadu, doprava a přeprava, informační, poradenské a rezervační služby v oblasti dopravy, balení a skladování zboží, parkování a uskladnění vozidel, pronájem v souvislosti s dopravou a skladováním, zprostředkování dopravních služeb; (40) zpracování (transformace) odpadu, zpracování průmyslového odpadu (regenerace), zpracování (přeměna) odpadu, zpracování odpadů živočišného původu, zpracování odpadu [transformace], zpracování odpadu (recyklace), zpracování odpadu [přeměna], zpracování odpadu elektrolýzou, zpracování odpadu, zpracování odpadových materiálů, zpracování odpadních vod, zpracování odpadních materiálů v oblasti regulace znečištění životního prostředí, zpracování nebezpečného odpadu, zpracování materiálu z odpadů (regenerace), zpětné získávání materiálu z odpadu, úprava půdy, odpadu nebo vody [obnova životního prostředí], upcycling [recyklace odpadů], třídění odpadů a recyklovatelného materiálu [transformace], spalování a likvidace odpadu, recyklace odpadu, poskytování informací vztahujících se k recyklaci odpadu, poradenství vztahující se k recyklaci odpadu, poradenství vztahující se k likvidaci odpadu, opětovné využití materiálů [recyklace odpadu], poradenství vztahující se ke spalování odpadu, informační, poradenské a konzultační služby vztahující se k recyklaci odpadu, pronájem vybavení k úpravě a přeměně materiálů, výroba energie a zakázkové výrobě, úprava a čištění vzduchu a vody, výroba energie, recyklace a zpracování odpadů, zpracování textilií, kůže a kožešin, služby kompostárny, kompostovací služby, zpracování chemikálií, recyklace chemikálií, zpracování chemického odpadu, poradenství týkající se likvidace chemického znečištění, katalytická přeměna chemických sloučenin, chemické zpracování odpadních produktů, chemická recyklace odpadních produktů, chemická pomoc při zpracování odpadů a jejich přeměně na produkt, služby bioplynové stanice, zpracování biodegradabilních odpadů, výroba bioplynu, čištění bioplynu, úprava bioplynu na metan (zemní plyn), spalování plynů, spalování plynů za účelem výroby tepelné nebo elektrické energie a nebo i kombinované výroby energií (kvet); (41) výchova, vzdělávání, zábava a sportovní činnost, organizování konferencí, výstav (mimo obchodních) a soutěží, pronájem zařízení a vybavení ke vzdělávání,

zábavě, sportu a kultuře, vzdělávací a školicí služby, organizování seminářů, konferencí, školení, překladatelské a tlumočnické služby, rezervace vstupenek na vzdělávací, zábavní a sportovní aktivity a akce a související rezervační služby, zveřejňování, oznamování a psaní textů (mimo reklamních); (42) vědecké a technologické služby, služby testování, služby ověřování a služby kontroly kvality, inženýrské služby, geodetické a průzkumné služby, přírodovědné služby, pronájem vědeckého a technologického vybavení, výzkum vztahující se k analýze odpadu, monitorování životního prostředí v místech zpracování odpadu, monitorování životního prostředí v místech ukládání odpadu, navrhování zařízení pro přepravu odpadu, informace týkající se vědeckého výzkumu v oboru biochemie a biotechnologie, kompilace toxikologických informací, konzultace v oblasti chemie, mikrobiologické výzkumy, poskytování informací týkajících se výzkumných a technických projektových studií vztahujících se k používání přírodní energie, poskytování vědeckých informací vztahujících se k chemickému průmyslu, poskytování vědeckých informací v oblasti klimatických změn a globálního oteplování, poskytování vědeckých informací v oblasti klimatických změn, provádění vědeckých studií, služby v oborech vědy o zemi, služby monitorování životního prostředí, služby v oblasti chemického výzkumu a analýz, vyhodnocování chemických informací ve vztahu k rizikům, testování chemikálií, monitorování a testování zaměřené na nakládání s odpady, separaci odpadů, třídění odpadů, recyklaci odpadů a úpravy odpadů, monitorování a testování kvality půdy, vody, ovzduší.

Třídy výrobků a služeb:
39, 40, 41, 42

(540)



(593) Obrazová

- (111) **396736**
(220) 29.11.2022
(320) 29.11.2022
(442) 01.02.2023
(151) 10.05.2023
(730) **Nodesová Ivana**, Za Tiskárnou 588, Český Krumlov, Horní Brána, 38101, CZ
(740) Petr Holý, Místecká 567, Praha 9, Letňany, 19900
(210) O-582730
(511) (30) pečárenské výrobky, cukrovinky, čokoláda a zákusky, zpracované obilí, škrob a produkty z nich vyrobené, pečící přípravky a droždí; (35) velkoobchod a maloobchod s pekařským a cukrářskými výrobky; (40) mlynářství a pekařství (zakázková výroba), zpracování obilovin, luštění, semen, olejnin a jejich směsí.
Třídy výrobků a služeb:
30, 35, 40

(540)

Pekařství Nodes

(592) Slovní

- (111) **396737**
(220) 29.11.2022
(320) 29.11.2022
(442) 01.02.2023

- (151) 10.05.2023
(730) **Chmelíř Zdeněk**, Plickova 552/23, Praha 4, Háje, 14900, CZ
(740) Mgr. PETR ŽIŽKA, LL.M., advokátní kancelář, Mgr. Petr Žižka LL.M., advokát, Sedláčkova 209/16, Plzeň, Vnitřní Město, 30100
(210) O-582731
(511) (35) internetový marketing, cílený marketing, propagační marketing, reklamní a marketingové služby, online reklamní a marketingové služby, marketingové služby v oblasti restaurací, poskytování marketingových informací prostřednictvím internetových stránek, reklama online, poskytování reklamních průvodců prohlédávatelných online, poskytování uživatelských recenzí pro komerční nebo reklamní účely; (43) poskytování recenzí restaurací a barů, služby recenzí jídel [poskytování informací o jídlech a nápojích], informace o restauracích (služby), poskytování informací vztahujících se k barům, poskytování informací vztahujících se k restauracím, hodnocení hotelového ubytování.

Třídy výrobků a služeb:
35, 43

(540)

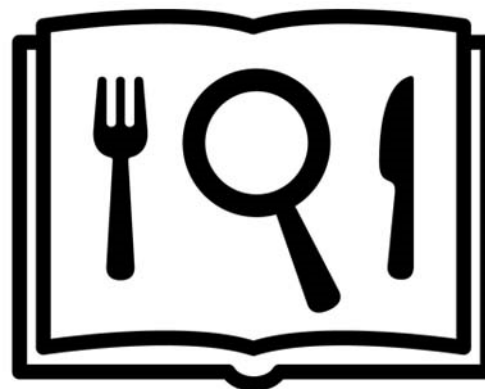

GastroBook

(593) Obrazová

- (111) **396738**
(220) 30.11.2022
(320) 30.11.2022
(442) 01.02.2023
(151) 10.05.2023
(730) **FINEP HOLDING, SE**, Havlíčkova 1030/1, Praha 1, Nové Město, 11000, CZ
(740) Ing. Hana Landová, Havlíčkova 1030/1, Praha 1, Nové Město, 11000
(210) O-582739
(511) (16) tiskoviny všeho druhu, periodický a neperiodický tisk, a to časopisy, noviny, knihy, prospekty, brožury; (35) konzultační a poradenská činnost v oblasti obchodu v rámci této třídy, zprostředkování obchodních záležitostí, propagace, inzerce a poskytování obchodních informací prostřednictvím všech druhů médií, marketing, činnost podnikatelských, organizačních a ekonomických poradců, výstavní akce pro komerční účely; (36) činnost finančních poradců, činnost realitní kanceláře, realitní služby - koupě, prodej a pronájem bytových a nebytových prostor, nákup a prodej garáží, skladovacích prostor a ploch, parkovacích a odstavných ploch, správa nemovitostí, zprostředkovatelská činnost v oblasti obchodu s nemovitostmi; (37) poradenská a obstaratelská činnost v investiční výstavbě, provádění bytových, občanských, dopravních a průmyslových staveb a investičních celků, jejich změny a odstraňování, odborná pomoc a autorský dozor ve stavebnictví, zprostředkovatelská, poradenská a obstaratelská činnost ve výše uvedených oblastech třídy 37; (39) pronájem garáží, skladovacích prostor a ploch, parkovacích a odstavných ploch; (42) inženýrská a projektová činnost v investiční výstavbě a stavebnictví, zprostředkovatelská, konzultační a poradenská činnost ve výše uvedených oblastech třídy 42.

Třídy výrobků a služeb:
16, 35, 36, 37, 39, 42

(540)



(593) Obrazová

- (111) **396739**
(220) 30.11.2022
(320) 30.11.2022
(442) 01.02.2023
(151) 10.05.2023
(730) **Trávníčková Andrea Mgr.**, V Remízkách 288, Zdiby, Přemyšlení, 25066, CZ
(210) O-582740
(591) Barevná
(511) (6) bezpečnostní schránky, elektronické; (9) databáze, datalogery, elektronické databáze, počítačové databáze, interaktivní databáze, software ke synchronizaci databází, data nahraná elektronicky z internetu, počítačový software pro správu databází, nahraný obsah (počítačové programy, data a informace), software, vzdělávací software, aplikační software, antivirový software, software pro servery, software na zpracování dat, software pro řízení podnikových procesů (BPM), počítačový software pro monitorování používání počítačů a internetu dětmi, počítačový software, který umožňuje poskytování informací prostřednictvím komunikačních sítí, počítačový software pro biometrické systémy na identifikaci a autentifikaci osob, software pro plánování, integraci a optimalizaci aplikací pro inteligentní města, software pro integraci umělé inteligence a strojového učení v oblasti dat velkého objemu, bezpečnostní software, elektrické a elektronické bezpečnostní přístroje a nástroje; (35) správa databází, sběr informací do počítačových databází, aktualizace a údržba dat v počítačových databázích; (36) úvěrové konzultace, služby finančních databází; (38) poskytování přístupu do databází, služby v oblasti propojování databank, přenos databázových informací prostřednictvím telekomunikačních sítí, poskytování přístupu k on-line databázím; (41) konzultace ohledně vzdělávání, školicí kurzy zaměřené na navrhování databází; (42) konzultace v programování počítačů, konzultace o informačních technologiích, obnova databází, instalace softwaru databází, hosting počítačových databází, získávání dat (Data mining), návrh a vývoj databází, vývoj softwaru počítačové databáze, pronájem softwaru pro správu databází, instalace, údržba a aktualizace softwaru databází, služby elektronického ukládání k archivaci databází, poradenství vztahující se k programům počítačových databází, navrhování a vývoj počítačového softwaru pro správu databází, poskytování informací a výsledků v oblasti vědeckého výzkumu prostřednictvím internetové databáze s možností výhled, ochrana proti počítačovým virům, služby bezpečnostního technologického testování; (45) bezpečnostní označování dokumentů, bezpečnostní prohlídky zavazadel, hodnocení bezpečnostních rizik.

Třídy výrobků a služeb:
6, 9, 35, 36, 38, 41, 42, 45

(540)



(593) Obrazová

- (111) **396740**
(220) 30.11.2022
(320) 30.11.2022
(442) 01.02.2023
(151) 10.05.2023
(730) **Česká spořitelna, a.s.**, Olbrachtova 1929/62, Praha 4, Krč, 14000, CZ
(210) O-582741
(511) (16) tiskoviny, periodický a neperiodický tisk, odborné a informační publikace a texty na papírových nosičích, propagační tiskoviny, letáky, fotografie a fotografická alba, plakáty a papírové reklamní desky a poutače, propagační a upomínkové předměty z papíru, lepenky a plastu (plastové tašky a plastové obaly zařazené v této třídě); (35) reklamní a propagační činnost prostřednictvím všech médií, obchodní marketing, komerční správa licencí na výrobky a služby ostatních, rozšiřování reklamních nebo inzertních materiálů, sestavování výpisů z účtu, zaslání reklamních materiálů zákazníkům, aktualizování reklamních materiálů, pronájem reklamních ploch, fakturace, prezentace výrobků v komunikačních médiích pro účely maloobchodu, obchodní reklama (pro třetí osoby), automatizované zpracování dat a informací; (36) finanční služby, bankovníctví, banky úvěrové, clearing (zúčtování vzájemných pohledávek a závazků - bezhotovostní operace), převody (platební) vykonávané elektronicky, finanční analýzy, finanční informace, konzultační služby (finanční), finanční řízení; (41) vzdělávání a školení, organizování a vedení výukových a motivačních programů, seminářů, školení, kurzů, workshopů a podobných vzdělávacích a konzultačních akcí, organizace zábavně-spoločenských a kulturních akcí, organizace, provozování a provádění her a soutěží, i veřejných.

Třídy výrobků a služeb:
16, 35, 36, 41

(540) **Průvodce udržitelným podnikáním České spořitelny**

(592) Slovní

- (111) **396741**
(220) 30.11.2022
(320) 30.11.2022
(442) 01.02.2023
(151) 10.05.2023
(730) **LuMis Services s.r.o.**, Na Špitálce 2570/8, Praha 6, Dejvice, 16000, CZ
(210) O-582742
(511) (7) dávkovací stroje, elektrické generátorové soustrojí, průmysloví roboti, roboti k použití v průmyslu, robotické vysavače, stroje na zametání a vysávání, na čištění, mytí a praní, vysavače, elektrické vysavače, domácí vysavače, bezšňůrové vysavače, tyčové vysavače, sáčky do vysavače, elektrické ruční vysavače, vysavače na kapaliny, elektrické domácí vysavače, elektrické parní mopy, elektrické stroje a zařízení na čištění, elektrické stroje a zařízení na leštění, parní čističe, parní čističe pro domácnost, robotické sekačky na trávu; (21) domácí náčiní k úklidu, kartáče

a materiály na výrobu kartáčů, kosmetické a hygienické potřeby a potřeby pro péči o krásu, nezpracované a polozpracované sklo bez určitého účelu, výrobky pro péči o oděvy a obuv, zahradnické potřeby, hlavice na mopy, otočné mopy, mopy, neelektrické mopy s rozstříkovačem vody.

Třídy výrobků a služeb:
7, 21

(540) **Lauben FloorSafe**

(592) Slovní

(111) **396742**

(220) 30.11.2022

(320) 30.11.2022

(442) 01.02.2023

(151) 10.05.2023

(730) **Opero s.r.o.**, Salvátorská 931/8, Praha 1, Staré Město, 11000, CZ

(740) artpatent, advokátní kancelář s.r.o., Mgr. Tomáš Bejček, Dukelských hrdinů 976/12, Praha 7, Holešovice, 17000

(210) O-582746

(591) Barevná

(511) (35) konzultační a poradenské služby a pomoc v oblasti reklamní, marketingové a propagační činnosti, pomoc při řízení obchodní činnosti, pomoc při řízení obchodní činnosti průmyslovým nebo obchodním firmám, pomoc při řízení obchodní činnosti nebo činnosti v průmyslovém nebo obchodním podniku, pomoc při řízení obchodních záležitostí nebo obchodní činnosti průmyslových nebo obchodních podniků, pomoc při řízení obchodní činnosti v oblasti logistiky pro druhé, pomoc při řízení obchodních záležitostí nebo činností v průmyslovém nebo obchodním podniku, pomoc při řízení a provozu společností a obchodních a průmyslových činností, obchodní poradenské služby, obchodní řídicí a poradenské služby, obchodní konzultační a poradenské služby, obchodní průzkum a poradenské služby, poradenské služby pro obchodní vedení, obchodní poradenské služby ohledně řízení podniků, obchodní poradenské služby ohledně zakládání franšiz, poradenské služby ohledně řízení obchodní činnosti, obchodní poradenské služby ohledně provozování franšiz, obchodní poradenské služby, týkající se franchisingu, řízení (poradenské služby obchodní nebo podnikatelské), poradenské služby ohledně plánování obchodní činnosti, poradenské služby a služby v oblasti obchodního managementu, poradenské služby v oblasti obchodního řízení, poradenské služby ohledně řízení obchodních rizik, poradenské služby ohledně řízení obchodní činnosti a obchodního provozu, obchodní poradenské služby vztahující se k výrobě, obchodní poradenské služby vztahující se k marketingu, obchodní poradenské služby vztahující se k franšizingu, poradenské služby pro obchodní organizaci a management, zprostředkování obchodů, zprostředkování obchodů pro třetí strany, zprostředkování obchodů v oblasti propojení možných soukromých investorů s podnikateli, kteří potřebují financování, akvizice (informace ohledně-), poradenství ohledně akvizic (obchodních), poradenství v oblasti akvizic, akvizice (poradenství v oblasti -), konzultace v oboru obchodních akvizic, poradenství vztahující se k obchodním akvizicím, obchodní poradenství vztahující se k akvizicím, konzultace vztahující se k obchodním akvizicím, informace a znalecké posudky vztahující se ke společností a podnikům; (36) daňové poradenství (účetnictví), finanční poradenství, poskytování finančního poradenství, služby finančního poradenství, finanční poradenství v oblasti investic, finanční poradenství a konzultační služby, finanční poradenství v oboru franšiz, finanční poradenství a informační služby, poradenství týkající se finančního plánování, poradenství týkající se finančních investic, dotační poradenství, služby v procesu získávání dotací a příspěvků spadající do této třídy, služby v oblasti finančních grantů; (41) poradenské služby týkající se obchodních školení, vzdělávací a školicí služby ve vztahu k řízení obchodní činnosti; (45) advokátní a právní služby.

Třídy výrobků a služeb:
35, 36, 41, 45



(593) Obrazová

(111) **396743**

(220) 30.11.2022

(320) 30.11.2022

(442) 01.02.2023

(151) 10.05.2023

(730) **Kubánková Aneta**, Jasanová 619/21, Štěpánkovice, 74728, CZ

(740) Mgr. PETR ŽIŽKA, LL.M., advokátní kancelář, Mgr. Petr Žižka LL.M., Sedláčkova 209/16, Plzeň, Vnitřní Město, 30100

(210) O-582752

(511) (30) arašídové cukrovinky, čokoládové cukrovinky bez léčivých přísad, cukrovinky obsahující želé, cukrovinky, tvrdé, cukrovinky v čokoládě, lískové ořechy v čokoládě, mandle v čokoládě, mandlové cukrovinky, mléčné cukrovinky, ořechy s polevou [cukrovinky], oříškové cukrovinky, oříšky v čokoládě, ovocné želé [cukrovinky], čokoládové cukrovinky, cukrovinky (bonbóny), gumové sladkosti, kyselé bonbóny [cukrovinky], lízátko [cukrovinky], marshmallow (pěnové cukrovinky), sladkosti; (35) maloobchod a velkoobchod s výše uvedenými výrobky ve třídě 30, maloobchodní prodej cukrářských výrobků, maloobchodní služby v oblasti cukrovinek, maloobchodní prodej výrobků uvedených výše ve třídě 30; (39) balení potravinových výrobků, balení zboží na objednávku a podle upřesnění druhých, dárkové balení.

Třídy výrobků a služeb:
30, 35, 39

(540)



(593) Obrazová

(111) **396744**

(220) 30.11.2022

(320) 30.11.2022

(442) 01.02.2023

(151) 10.05.2023

(730) **Nováková Alena**, Nekvasilova 587/11, Praha 8, Karlín, 18600, CZ

- (210) O-582753
(511) (24) textilní výrobky a náhradní součásti pro textilní výrobky; (25) oděvy, pokrývky hlavy, obuv; (35) reklamní, marketingové a propagační služby, pomoc v obchodní a podnikatelské činnosti, management a administrativní služby.

Třídy výrobků a služeb:
24, 25, 35

(540)



(593) Obrazová

- (111) **396745**
(220) 01.12.2022
(320) 01.12.2022
(442) 01.02.2023
(151) 10.05.2023
(730) N-Medical s.r.o., U Olivovny 1640/2, Říčany, 25101, CZ
(740) Kořistka Martin, CZ patentový zástupce, ETMA & EDA, Martin Kořistka, Karpatská 241/3, Brno, Starý Lískovec, 62500
- (210) O-582758
(511) (3) přípravky pro kosmetické účely, dekorativní kosmetika, funkční kosmetika, pleťová kosmetika; (5) farmaceutické přípravky, doplňky stravy a přírodní léčiva, potravní doplňky a dietetické přípravky, potravní doplňky pro zvířata, léčiva a veterinární přípravky a výrobky, hygienické přípravky a výrobky, farmaceutické přípravky a přírodní léčiva, chemické přípravky pro sanitární účely; (44) farmaceutické služby, lékárnické služby.

Třídy výrobků a služeb:
3, 5, 44

(540) **PN ANTIAGING KOMPLEX**

(592) Slovní

- (111) **396746**
(220) 01.12.2022
(320) 01.12.2022
(442) 01.02.2023
(151) 10.05.2023
(730) Sekyra Group, a.s., U Sluncové 666/12a, Praha 8, Karlín, 18000, CZ
(210) O-582762
(591) Barevná
(511) (16) tiskoviny, knihy, noviny, prospekty, brožury, obrazy, obrázky, fotografie; (35) marketing, internetový marketing, marketingové předpovědi, reklama, inzerce komerčních nebo obytných nemovitostí, on-line inzerce v počítačové síti, podpora prodeje, průzkum trhu a analýzy, obchodní administrativa, administrativa prodeje, kancelářské a administrativní služby; (36) pronájem nemovitostí, správa nemovitostí, správa bytového fondu, management nemovitostí, sjednávání pronájmu bytů, pronájem bytových jednotek, služby realitní kanceláře, konzultace o nemovitostech, konzultace při koupi nemovitostí, úvěrové konzultace, financování nemovitostí, financování stavebních projektů, finanční služby v oblasti nemovitostí a budov, pojištění budov, poskytování informací týkající se trhu s nemovitostmi; (37) developerské služby (stavebnictví), konzultace ve stavebnictví, bytová výstavba, stavba obytných nemovitostí,

modernizace budov, renovace nemovitostí, údržba nemovitostí; (39) pronájem garážových stání, pronájem parkovacích míst; (41) organizování kulturních a uměleckých akcí, pořádání a vedení konferencí, pořádání a vedení vzdělávacích konferencí, poskytování kulturních aktivit, poskytování informací o kulturních aktivitách, pořádání soutěží, služby zábavní, vzdělávací a školící, elektronické publikování, poskytování on-line publikací, publikování multimediálních materiálů on-line; (42) plánování stavebních projektů, projektování staveb, poradenství v oblasti stavebního projektování, poradenství v oboru stavebnictví (návrhy, projekty), rozpočtování staveb, plánování a projektování obytných čtvrtí, urbanistické plánování, konzultační služby v oblasti územního plánování, architektura, energetický audit, geologický průzkum, geodezie, zeměměřičství, příprava zpráv z oblasti projektování nemovitostí, grafický design, grafické návrhy propagačních materiálů, návrh tištěných materiálů, webhosting, správa webových stránek, pronájem webových serverů, tvorba internetových webových stránek, návrh webových stránek, hosting mobilních webových stránek.

Třídy výrobků a služeb:
16, 35, 36, 37, 39, 41, 42

(540)



(593) Obrazová

- (111) **396747**
(220) 01.12.2022
(320) 01.12.2022
(442) 01.02.2023
(151) 10.05.2023
(730) Sekyra Group, a.s., U Sluncové 666/12a, Praha 8, Karlín, 18000, CZ
(210) O-582763
(511) (16) tiskoviny, knihy, noviny, prospekty, brožury, obrazy, obrázky, fotografie; (35) marketing, internetový marketing, marketingové předpovědi, reklama, inzerce komerčních nebo obytných nemovitostí, on-line inzerce v počítačové síti, podpora prodeje, průzkum trhu a analýzy, obchodní administrativa, administrativa prodeje, kancelářské a administrativní služby; (36) pronájem nemovitostí, správa nemovitostí, správa bytového fondu, management nemovitostí, sjednávání pronájmu bytů, pronájem bytových jednotek, služby realitní kanceláře, konzultace o nemovitostech, konzultace při koupi nemovitostí, úvěrové konzultace, financování nemovitostí, financování stavebních projektů, finanční služby v oblasti nemovitostí a budov, pojištění budov, poskytování informací týkající se trhu s nemovitostmi; (37) developerské služby (stavebnictví), konzultace ve stavebnictví, bytová výstavba, stavba obytných nemovitostí, modernizace budov, renovace nemovitostí, údržba nemovitostí; (39) pronájem garážových stání, pronájem parkovacích míst; (41) organizování kulturních a uměleckých akcí, pořádání a vedení konferencí, pořádání a vedení vzdělávacích konferencí, poskytování kulturních aktivit, poskytování informací o kulturních aktivitách, pořádání soutěží, služby zábavní, vzdělávací a školící, elektronické publikování, poskytování on-line publikací, publikování multimediálních materiálů on-line; (42) plánování stavebních projektů, projektování staveb, poradenství v oblasti stavebního projektování, poradenství v oboru stavebnictví (návrhy, projekty), rozpočtování staveb, plánování a projektování obytných čtvrtí, urbanistické plánování, konzultační služby v oblasti územního plánování, architektura, energetický audit, geologický průzkum, geodezie, zeměměřičství, příprava

zpráv z oblasti projektování nemovitostí, grafický design, grafické návrhy propagačních materiálů, návrh tištěných materiálů, webhosting, správa webových stránek, pronájem webových serverů, tvorba internetových webových stránek, návrh webových stránek, hosting mobilních webových stránek.

Třídy výrobků a služeb:
16, 35, 36, 37, 39, 41, 42

(540)

Rohan City

(592) Slovní

(111) **396748**

(220) 01.12.2022

(320) 01.12.2022

(442) 01.02.2023

(151) 10.05.2023

(730) **Sekyra Group, a.s.**, U Sluncové 666/12a, Praha 8, Karlín, 18000, CZ

(210) O-582764

(591) Barevná

(511) (16) tiskoviny, knihy, noviny, prospekty, brožury, obrazy, obrázky, fotografie; (35) marketing, internetový marketing, marketingové předpovědi, reklama, inzercie komerčních nebo obytných nemovitostí, on-line inzercie v počítačové síti, podpora prodeje, průzkum trhu a analýzy, obchodní administrativa, administrativa prodeje, kancelářské a administrativní služby; (36) pronájem nemovitostí, správa nemovitostí, správa bytového fondu, management nemovitostí, sjednávání pronájmu bytů, pronájem bytových jednotek, služby realitní kanceláře, konzultace o nemovitostech, konzultace při koupi nemovitostí, úvěrové konzultace, financování nemovitostí, financování stavebních projektů, finanční služby v oblasti nemovitostí a budov, pojištění budov, poskytování informací týkající se trhu s nemovitostmi; (37) developerské služby (stavebnictví), konzultace ve stavebnictví, bytová výstavba, stavba obytných nemovitostí, modernizace budov, renovace nemovitostí, údržba nemovitostí; (39) pronájem garážových stání, pronájem parkovacích míst; (41) organizování kulturních a uměleckých akcí, pořádání a vedení konferencí, pořádání a vedení vzdělávacích konferencí, poskytování kulturních aktivit, poskytování informací o kulturních aktivitách, pořádání soutěží, služby zábavní, vzdělávací a školicí, elektronické publikování, poskytování on-line publikací, publikování multimediálních materiálů on-line; (42) plánování stavebních projektů, projektování staveb, poradenství v oblasti stavebního projektování, poradenství v oboru stavebnictví (návrhy, projekty), rozpočtování staveb, plánování a projektování obytných čtvrtí, urbanistické plánování, konzultační služby v oblasti územního plánování, architektura, energetický audit, geologický průzkum, geodezie, zeměměřičství, příprava zpráv z oblasti projektování nemovitostí, grafický design, grafické návrhy propagačních materiálů, návrh tištěných materiálů, webhosting, správa webových stránek, pronájem webových serverů, tvorba internetových webových stránek, návrh webových stránek, hosting mobilních webových stránek.

Třídy výrobků a služeb:
16, 35, 36, 37, 39, 41, 42

(540)

SEKYRA GROUP | ROHAN CITY

(593) Obrazová

(111) **396749**

(220) 01.12.2022

(320) 01.12.2022

(442) 01.02.2023

(151) 10.05.2023

(730) **Sekyra Group, a.s.**, U Sluncové 666/12a, Praha 8, Karlín, 18000, CZ

(210) O-582766

(591) Barevná

(511) (16) tiskoviny, knihy, noviny, prospekty, brožury, obrazy, obrázky, fotografie; (35) marketing, internetový marketing, marketingové předpovědi, reklama, inzercie komerčních nebo obytných nemovitostí, on-line inzercie v počítačové síti, podpora prodeje, průzkum trhu a analýzy, obchodní administrativa, administrativa prodeje, kancelářské a administrativní služby; (36) pronájem nemovitostí, správa nemovitostí, správa bytového fondu, management nemovitostí, sjednávání pronájmu bytů, pronájem bytových jednotek, služby realitní kanceláře, konzultace o nemovitostech, konzultace při koupi nemovitostí, úvěrové konzultace, financování nemovitostí, financování stavebních projektů, finanční služby v oblasti nemovitostí a budov, pojištění budov, poskytování informací týkající se trhu s nemovitostmi; (37) developerské služby (stavebnictví), konzultace ve stavebnictví, bytová výstavba, stavba obytných nemovitostí, modernizace budov, renovace nemovitostí, údržba nemovitostí; (39) pronájem garážových stání, pronájem parkovacích míst; (41) organizování kulturních a uměleckých akcí, pořádání a vedení konferencí, pořádání a vedení vzdělávacích konferencí, poskytování kulturních aktivit, poskytování informací o kulturních aktivitách, pořádání soutěží, služby zábavní, vzdělávací a školicí, elektronické publikování, poskytování on-line publikací, publikování multimediálních materiálů on-line; (42) plánování stavebních projektů, projektování staveb, poradenství v oblasti stavebního projektování, poradenství v oboru stavebnictví (návrhy, projekty), rozpočtování staveb, plánování a projektování obytných čtvrtí, urbanistické plánování, konzultační služby v oblasti územního plánování, architektura, energetický audit, geologický průzkum, geodezie, zeměměřičství, příprava zpráv z oblasti projektování nemovitostí, grafický design, grafické návrhy propagačních materiálů, návrh tištěných materiálů, webhosting, správa webových stránek, pronájem webových serverů, tvorba internetových webových stránek, návrh webových stránek, hosting mobilních webových stránek.

Třídy výrobků a služeb:
16, 35, 36, 37, 39, 41, 42

(540)

SEKYRA GROUP | ŽIŽKOV CITY

(593) Obrazová

(111) **396750**

(220) 02.12.2022

(320) 02.12.2022

(442) 01.02.2023

(151) 10.05.2023

(730) **CZECH BALL HOCKEY FEDERATION 3 on 3 z.s.**, Smrková 514, Velká Dobrá, 27361, CZ

(740) Mgr. Libor Zbořil, Plzeňská 3350/18, Praha 5, Smíchov, 15000

(210) O-582769

(591) Barevná

(511) (9) ochranné helmy, ochranné sportovní helmy, hokejové helmy, helmy pro sportovní účely, chrániče zubů; (16) tiskárenské výrobky, papírnické zboží a vzdělávací potřeby, nástroje na psaní, pera [kancelářské potřeby], pera (psací potřeby), propisky, kuličková pera, psací potřeby, tištěné příručky výukových aktivit, školící materiály s výjimkou přístrojů, brožurky, časopisy, publikace, časopisy s plakáty, manuály [návody], propagační publikace; (25) cvičební oděvy, oděvy pro sport, čepice; (28) chrániče k provozování sportu, chrániče pro brankáře, chrániče těla pro sportovní účely, hokejky, míče (sportovní potřeby); (35) konzultace pro styk s veřejností, pořádání a vedení předváděcích akcí pro reklamní účely, prezentace, předvádění (pro propagační a reklamní účely), šíření reklamních a propagačních materiálů, billboardy reklamní (pronájem -), poskytování a pronájem reklamního prostoru, pronájem reklamních panelů, pronájem reklamních ploch, marketingové poradenské služby, konzultace v oblasti reklamy a marketingu; (38) audiovizuální přenosové služby, přenos video dat prostřednictvím internetu; (41) dohled nad tělesným cvičením, koučink, organizace, příprava a pořádání sportovních soutěží, organizace sportovních akcí, organizace sportovních soutěží, organizace turnajů, informace vztahující se ke sportovnímu vzdělávání, odborné vzdělávání a školení, odborné vzdělávání pro mládež, organizace seminářů, pronájem sportovišť, pronájem sportovních potřeb, pronájem sportovního vybavení a zařízení, půjčování vybavení pro sportovní akce.

Třídy výrobků a služeb:

9, 16, 25, 28, 35, 38, 41

(540)



(593) Obrazová

(111) **396751**

(220) 02.12.2022

(320) 02.12.2022

(442) 01.02.2023

(151) 10.05.2023

(730) **Studio ZERO Limits s.r.o.**, Podkovářská 674/2, Praha 9, Vysočany, 19000, CZ

(740) MACEK.LEGAL, Mgr. Daniel Macek, advokát, Haštalská 1072/6, Praha 1, Staré Město, 11000

(210) O-582772

(511) (9) videozáznamy; (16) fotografie; (36) pronájem ateliérů, pronájem nemovitostí, pronájem kancelářských prostor; (38) nahrávání fotografií; (40) tisk fotografií, úprava fotografií, zpracování fotografií, reprodukce fotografií, vyvolávání fotografií, fotografické reprodukce, fotografické práce; (41) fotografování, služby fotografa, výuka fotografování, předvádění fotografického vybavení (pro účely výuky), zvuková, obrazová a multimediální produkce a fotografie, produkce videosnímků, úprava videosnímků, zábavní služby, vzdělávací služby, organizování zábavních akcí, plánování a pořádání večírků, pořádání konferencí, pořádání workshopů.

Třídy výrobků a služeb:

9, 16, 36, 38, 40, 41

(540)

Studio ZERO Limits

(592) Slovní

(111) **396752**

(220) 02.12.2022

(320) 02.12.2022

(442) 01.02.2023

(151) 10.05.2023

(730) **Studio ZERO Limits s.r.o.**, Podkovářská 674/2, Praha 9, Vysočany, 19000, CZ

(740) MACEK.LEGAL, Mgr. Daniel Macek, advokát, Haštalská 1072/6, Praha 1, Staré Město, 11000

(210) O-582773

(591) Barevná

(511) (9) videozáznamy; (16) fotografie; (36) pronájem ateliérů, pronájem nemovitostí, pronájem kancelářských prostor; (38) nahrávání fotografií; (40) tisk fotografií, úprava fotografií, zpracování fotografií, reprodukce fotografií, vyvolávání fotografií, fotografické reprodukce, fotografické práce; (41) fotografování, služby fotografa, výuka fotografování, předvádění fotografického vybavení (pro účely výuky), zvuková, obrazová a multimediální produkce a fotografie, produkce videosnímků, úprava videosnímků, zábavní služby, vzdělávací služby, organizování zábavních akcí, plánování a pořádání večírků, pořádání konferencí, pořádání workshopů.

Třídy výrobků a služeb:

9, 16, 36, 38, 40, 41

(540)



(593) Obrazová

(111) **396753**

(220) 02.12.2022

(320) 02.12.2022

(442) 01.02.2023

(151) 10.05.2023

(730) **KOPOS HOLDING, a.s.**, Na Folimance 2155/15, Praha 2, Vinohrady, 12000, CZ

(740) PatentCentrum Sedlák & Partners s.r.o., Okružní 2824, České Budějovice, České Budějovice 3, 37001

(210) O-582776

(511) (9) elektroinstalační skříně, elektroinstalační krabice pro silnoproudé i slaboproudé elektrické dráty a kabely, trubky, krabice, lišty, kanály, desky a další různé výlisky pro povrchovou i zapuštěnou montáž, silnoproudá elektrická zařízení a přístroje, rozvodny, rozvaděče; (17) různé výlisky z plastů pro elektrotechniku a jiné obory – v rámci třídy 17; (20) plastový upevňovací materiál.

Třídy výrobků a služeb:

9, 17, 20

(540)

KU 68

(592) Slovní

(111) **396754**

(220) 05.12.2022

(320) 05.12.2022

(442) 01.02.2023

(151) 10.05.2023

(730) **Silný Ondřej**, Na Splávku 505, Uherské Hradiště, 68601, CZ

(740) Mgr. PETR ŽIŽKA, LL.M., advokátní kancelář, Mgr. Petr Žížka LL.M.,
advokát, Sedláčkova 209/16, Plzeň, Vnitřní Město, 30100

(210) O-582809

(591) Barevná

(511) (3) esenciální oleje pro použití při výrobě kapaliny pro elektronické cigarety, neléčivé oleje pro kosmetiku, mátová esence (éterický olej), míchané vonné oleje, éterické esence a oleje; (34) elektronické cigarety, dobíjecí elektronické cigarety, atomizéry elektronických cigaret, elektronické kartonovače cigaret, cigarety, zapalovače cigaret, mentolové cigarety, filtry (cigaretové), cigaretová pouzdra, cigaretové špičky, cigaretové filtry, ústní vaporizéry pro kuřáky, aerosoly k inhalaci a jejich nosné látky pro použití ve vodních dýmčích, bylinné melasy (náhražky tabáku), byliny ke kouření, doutníky, cigarillos a jiné kuřácké potřeby připravené k použití, dýmkový tabák mentolový, dýmky ke kouření mentolových náhražek tabáku, náhražky tabáku (nikoli pro léčebné účely), ochucený tabák, příchutě do tabáku, šňupací směs bez tabáku, substance k inhalaci pomocí vodních dýmek, zejména aromatické látky, tabák a náhražky tabáku, tabák do vodní dýmky, aromatické látky, jiné než vonné oleje (používané v náhražkách tabáku), příchutě (jiné než esenciální oleje) na ochucení tabáku, automatická cigaretová pouzdra, cartridge do elektronických cigaret prodávané plněné chemickými ochucovadly v kapalné podobě, cartridge do elektronických cigaret, chemické příchutě v kapalné formě určené k plnění náplní elektronických cigaret, elektronická zařízení pro vdechování aerosolu s obsahem nikotinu, elektronická zařízení pro inhalaci nikotinu, elektronické doutníky, inhalátory používané jako náhražka tradičních cigaret, kapalina do elektronické cigarety (e-liquid) z propylenglykolu, kapalina do elektronické cigarety (e-liquid) z rostlinného glycerinu, kapaliny do elektronických cigaret (e-kapaliny), které obsahují příchutě v kapalné formě a používají se k plnění náplní do elektronických cigaret, kapalné roztoky do elektronických cigaret, kuřácké soupravy pro elektronické cigarety, náplně do elektronických cigaret, nikotinové roztoky k použití v elektronických cigaretách, odpařovací dýmky na cigarety netvořící kouř, příchutě do elektronických cigaret (jiné než éterické oleje), příchutě (jiné než esenciální oleje) k použití v elektronických cigaretách, tabákový dehet k použití v elektronických cigaretách, vyměnitelné náplně pro elektronické cigarety; (35) maloobchodní prodej tabákových předmětů, maloobchodní prodej tabáku, maloobchodní služby v oblasti vonných přípravků, maloobchodní a velkoobchodní prodej výrobků uvedených výše ve třídách 3 a 34.

Třídy výrobků a služeb:
3, 34, 35

(540)



(593) Obrazová

(111) **396755**

(220) 06.12.2022

(320) 06.12.2022

(442) 01.02.2023

(151) 10.05.2023

(730) **Snopek Lukáš Ing.**, Marie Majerové 643, Týnec nad Labem, 28126, CZ

(210) O-582836

(591) Barevná

(511) (40) 3D reprodukční služby, 3D tisk; (42) konstrukční návrhy a konzultace, technické kreslení, technické inženýrství, technický design, architektonický design, automobilový design, průmyslový design, grafický design,

navrhářské služby vztahující se k výrobě modelů pro herní účely, navrhování závodních automobilů, vizuální návrh, vytváření počítačové grafiky (digitální zobrazování).

Třídy výrobků a služeb:

40, 42

(540)



(593) Obrazová

(111) **396756**

(220) 06.12.2022

(320) 06.12.2022

(442) 01.02.2023

(151) 10.05.2023

(730) **Líšková Veronika**, Za Nádražím 209, Český Krumlov, Nádražní Předměstí, 38101, CZ

(740) Mgr. PETR ŽIŽKA, LL.M., advokátní kancelář, Mgr. Petr Žížka LL.M.,
Sedláčkova 209/16, Plzeň, Vnitřní Město, 30100

(210) O-582838

(591) Barevná

(511) (25) sportovní oblečení, sportovní čepice, sportovní košile, sportovní svetry, sportovní ponožky, sportovní bundy, sportovní kalhoty, sportovní legíny, sportovní podprsenky, sportovní dresy, sportovní obuv, sportovní tílka, oděvy pro sport, sportovní kalhoty (pumpky), sportovní klobouky, sportovní mikiny s kapucí, sportovní trička s krátkým rukávem; (28) sportovní kruhy, sportovní chrániče, sportovní míče, sportovní potřeby, sportovní vybavení, sportovní suspensory, sportovní vybavení (hračky), boby (sportovní potřeby), nafukovací sportovní míče, míče (sportovní potřeby), rakety (sportovní náčiní), sítě (sportovní potřeby), disky (sportovní nářadí), pátky (sportovní potřeby), vybavení pro vodní sporty, vybavení pro sportovní trénink, gymnastické a sportovní zboží; (35) maloobchodní prodej obuvi, maloobchodní prodej oblečení, maloobchodní prodej pokrývek hlavy, maloobchodní prodej sportovního vybavení, maloobchodní prodej sportovních předmětů, maloobchodní služby zaměřené na prodej oděvů a oděvních doplňků, maloobchodní služby zásilkového prodeje oděvů, on-line maloobchodní služby zaměřené na oděvy, produktový marketing, internetový marketing, marketing, reklama a marketing, reklama on-line, propagace a reklama.

Třídy výrobků a služeb:

25, 28, 35

(540)



(593) Obrazová

(111) **396757**
(220) 06.12.2022
(320) 06.12.2022
(442) 01.02.2023
(151) 10.05.2023
(730) **KOZEL FENESTRA s.r.o.**, Paříkova 910/11a, Praha 9, Vysočany, 19000, CZ
(740) JUDr. Tomáš Pezl, advokát, Barrandova 1920/7a, Praha 4, Modřany, 14300
(210) O-582839
(511) (37) umělecké truhlářství [opravy]; (40) truhlářství (zakázková výroba), umělecké truhlářství (výroba na zakázku).
Třídy výrobků a služeb:
37, 40

(540) **KOZEL 1923**

(592) Slovní

(111) **396758**
(220) 06.12.2022
(320) 06.12.2022
(442) 01.02.2023
(151) 10.05.2023
(730) **Vincenc Pavel**, Kosatcová 631/12, Říčany, Radošovice, 25101, CZ
(740) Mgr. Michal Staněk, advokát, Opletalova 1525/39, Praha 1, Nové Město, 11000
(210) O-582842
(511) (9) software.
Třídy výrobků a služeb:
9

(540) **XNAUT**

(592) Slovní

(111) **396759**
(220) 06.12.2022
(320) 06.12.2022
(442) 01.02.2023
(151) 10.05.2023
(730) **Vincenc Pavel**, Kosatcová 631/12, Říčany, Radošovice, 25101, CZ
(740) Mgr. Michal Staněk, advokát, Opletalova 1525/39, Praha 1, Nové Město, 11000
(210) O-582843
(591) Barevná
(511) (9) software.
Třídy výrobků a služeb:
9

(540)

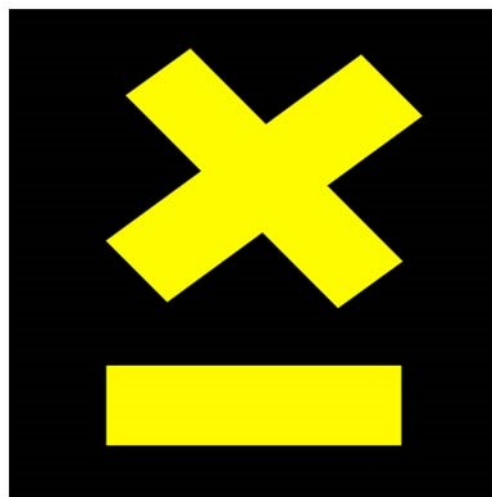

(593) Obrazová

(111) **396760**
(220) 06.12.2022
(320) 06.12.2022
(442) 01.02.2023
(151) 10.05.2023
(730) **Vincenc Pavel**, Kosatcová 631/12, Říčany, Radošovice, 25101, CZ
(740) Mgr. Michal Staněk, advokát, Opletalova 1525/39, Praha 1, Nové Město, 11000
(210) O-582844
(591) Barevná
(511) (9) software.
Třídy výrobků a služeb:
9
(540)



(593) Obrazová

(111) **396761**
(220) 07.12.2022
(320) 07.12.2022
(442) 01.02.2023
(151) 10.05.2023
(730) **Petrák Jan Ing.**, Vápenka 9, Stádkov, 54931, CZ
(210) O-582846
(511) (21) keramické džbánky, keramické hrnky, šálky z keramiky, keramické stolní nádobí, keramické kávové servisy, keramika na použití v domácnosti.
Třídy výrobků a služeb:
21

(540) **Kubilák**

(592) Slovní

(111) **396762**

(220) 07.12.2022

(320) 07.12.2022

(442) 01.02.2023

(151) 10.05.2023

(730) **Fir Group s.r.o.**, Sluneční 303, Pardubice, Polabiny, 53009, CZ

(210) O-582848

(591) Barevná

(511) (19) stavební dřevo, dřevěná dlažba, dřevěná prkna pro stavebnictví, dřevěné dýhy, dřevěné obložení, dřevěné palubky, dřevo jako polotovár, opracované stavební dřevo, stavby, ne kovové, přenosné stavby, ne kovové, přístřešky nad vchodem [konstrukce], ne kovové; (20) bedny na hračky, bedny na nářadí, prázdné, ne kovové, bedny, ne kovové, boudy pro domácí mazlíčky, boxy na nářadí, prázdné, ne kovové, dřevěné nábytkové příčky, dřevěné nebo plastové žebříky, kostry postelí ze dřeva, kancelářský nábytek, kartotéky [nábytek], knihovny, kuchyňské příbory [nábytek], lavice [nábytek], nábytek, regály [nábytek]; (35) administrativní služby, externí správa společností, obchodní informace, obchodní zprostředkovatelské služby, pomoc při řízení obchodních či průmyslových podniků, poradenství v oblasti řízení a organizace podniku, profesionální obchodní poradenství, reklama, sjednávání obchodních smluv pro jiné osoby, služby v oblasti firemní komunikace, účetnictví, vyhotovování hospodářských prognóz.

Třídy výrobků a služeb:

19, 20, 35

(540)



(593) Obrazová

(111) **396763**

(220) 07.12.2022

(320) 07.12.2022

(442) 01.02.2023

(151) 10.05.2023

(730) **FLUXORM s.r.o.**, Purkyňova 648/125, Brno, Medlánky, 61200, CZ

(210) O-582849

(511) (28) hry; (35) reklamní služby, reklamní a marketingové služby; (41) služby v oblasti vzdělávání, zábavy a sportu.

Třídy výrobků a služeb:

28, 35, 41

(540)



(593) Obrazová

(111) **396764**

(220) 07.12.2022

(320) 07.12.2022

(442) 01.02.2023

(151) 10.05.2023

(730) **Hewelt s.r.o.**, Sluneční 303, Pardubice, Polabiny, 53009, CZ

(210) O-582850

(591) Barevná

(511) (35) administrativní služby, externí správa společností, obchodní informace, obchodní zprostředkovatelské služby, pomoc při řízení obchodních či průmyslových podniků, poradenství v oblasti řízení a organizace podniku, profesionální obchodní poradenství, reklama, sjednávání obchodních smluv pro jiné osoby, služby v oblasti firemní komunikace, účetnictví, vyhotovování hospodářských prognóz; (36) financování, finanční analýza, finanční poradenství, finanční řízení, investování peněžních prostředků, kapitálové investice, obchodování s cennými papíry, podílové fondy, pronájem nemovitostí, půjčky [financování], správa nemovitostí, svěřenectví.

Třídy výrobků a služeb:

35, 36

(540)



(593) Obrazová

(111) **396765**

(220) 07.12.2022

(320) 07.12.2022

(442) 01.02.2023

(151) 10.05.2023

(730) **STGCZ s.r.o.**, Sluneční 303, Pardubice, Polabiny, 53009, CZ

(210) O-582851

(511) (35) administrativní služby, externí správa společností, obchodní informace, obchodní zprostředkovatelské služby, pomoc při řízení obchodních či průmyslových podniků, poradenství v oblasti řízení a

organizace podniku, profesionální obchodní poradenství, reklama, sjednávání obchodních smluv pro jiné osoby, služby v oblasti firemní komunikace, účetnictví, vyhotovování hospodářských prognóz; (36) financování, finanční analýza, finanční poradenství, finanční řízení, investování peněžních prostředků, kapitálové investice, obchodování s cennými papíry, podílové fondy, pronájem nemovitostí, půjčky (financování), správa nemovitostí, svěřenínictví.

Třídy výrobků a služeb:
35, 36

(540)

STGCZ

(593) Obrazová

(111) **396766**

(220) 07.12.2022

(320) 07.12.2022

(442) 01.02.2023

(151) 10.05.2023

(730) **Kostecké uzeniny a.s.**, č. p. 60, Kostelec, 58861, CZ

(740) Ing. Václav Kratochvíl, Husníkova 2086/22, Praha 5, Stodůlky, 15800

(210) O-582852

(511) (29) drůbež (neživá), játra, játrová paštika, jedlé tuky, klobásy, salámy, párky, masové konzervy, koncentrované vývary, rybí konzervy, maso, konzervované maso, nasolené potraviny, polévky, slanina, šunka, uzeniny, zvěřina, hotová jídla v konzervách na bázi masa, drůbeže, ryb a zeleniny; (31) krmivo a potrava pro zvířata, potrava pro psy, jedlé pochoutky pro zvířata; (40) řeznictví (zpracování masa a masných výrobků), uzení potravin, sušení a mražení potravin.

Třídy výrobků a služeb:
29, 31, 40

(540)



(593) Obrazová

(111) **396767**

(220) 07.12.2022

(320) 07.12.2022

(442) 01.02.2023

(151) 10.05.2023

(730) **Kostecké uzeniny a.s.**, č. p. 60, Kostelec, 58861, CZ

(740) Ing. Václav Kratochvíl, Husníkova 2086/22, Praha 5, Stodůlky, 15800

(210) O-582853

(511) (29) drůbež (neživá), játra, játrová paštika, jedlé tuky, klobásy, salámy, párky, masové konzervy, koncentrované vývary, rybí konzervy, maso, konzervované maso, nasolené potraviny, polévky, slanina, šunka, uzeniny, zvěřina, hotová jídla v konzervách na bázi masa, drůbeže, ryb a zeleniny; (31) krmivo a potrava pro zvířata, potrava pro psy, jedlé pochoutky pro zvířata; (40) řeznictví (zpracování masa a masných výrobků), uzení potravin, sušení a mražení potravin.

Třídy výrobků a služeb:

29, 31, 40

(540)



(593) Obrazová

(111) **396768**

(220) 07.12.2022

(320) 07.12.2022

(442) 01.02.2023

(151) 10.05.2023

(730) **Operátor ICT, a.s.**, Dělnická 213/12, Praha 7, Holešovice, 17000, CZ

(210) O-582859

(511) (35) cílené zaslání reklamních materiálů, cílený marketing, grafická úprava pro reklamní účely, indexace webových stránek pro obchodní nebo reklamní účely, influencer marketing, marketing, moderování komerčních akcí, poradenství v oblasti komunikační strategie při styku s veřejností, poradenství v oblasti komunikační strategie v reklamě, poradenství v oblasti organizace podniku, poradenství v oblasti řízení a organizace podniku, poradenství v oblasti řízení obchodní činnosti, profesionální obchodní poradenství, propagace, propagace zboží prostřednictvím influencerů, psaní reklamních textů, reklama, služby v oblasti vztahů s médii, styk s veřejností, šíření reklamních materiálů, vyhledávání sponzorů, vývoj reklamních konceptů, zpracování textu; (41) akademie [vzdělávání], koučink [školení], moderování zábavních akcí, obrazové zpravodajství, organizování zábavních akcí, plánování večírků [zábava], pořádání a vedení osobních vzdělávacích fór, pořádání a vedení seminářů, pořádání a vedení workshopů [školení], pořádání soutěží [vzdělávacích nebo zábavných], poskytování informací v oblasti vzdělávání, předávání know-how [odborné vzdělávání], předávání obchodních znalostí a obchodního know-how [odborné vzdělávání], předvádění živých vystoupení, školení; (42) poradenství v oblasti informačních technologií [IT], poradenství v oblasti navrhování webových stránek, poradenství v oblasti počítačového softwaru, poradenství v oblasti počítačových technologií, poradenství v oblasti telekomunikačních technologií, poradenství v oblasti umělé inteligence, poradenství v oblasti úspor energie, poskytování informací o počítačových technologiích a programování prostřednictvím webových stránek, poskytování outsourcingových služeb v oblasti informačních technologií, poskytování služeb v oblasti ověřování uživatelů prostřednictvím technologií s jediným přihlášením k on-line softwarovým aplikacím, pronájem měřicích přístrojů na zaznamenávání spotřeby energie, provádění studií technických projektů, provozování on-line geografických map, bez možnosti stažení, průmyslový design, psaní počítačového kódu, software jako služba [SaaS], softwarové inženýrství pro zpracování dat, technologické poradenství, technologické poradenství v oblasti digitální transformace, technologický výzkum, tvorba počítačového softwaru, tvorba počítačových systémů, údržba počítačového softwaru, ukládání elektronických dat, umělecký design, vývoj počítačových platform.

Třídy výrobků a služeb:
35, 41, 42

(540) **Nakopni Prahu**

(592) Slovní

(111) **396769**

(220) 07.12.2022

(320) 07.12.2022

(442) 01.02.2023

(151) 10.05.2023

(730) **Operátor ICT, a.s.**, Dělnická 213/12, Praha 7, Holešovice, 17000, CZ

(210) O-582860

(511) (35) cílené zaslání reklamních materiálů, cílený marketing, grafická úprava pro reklamní účely, indexace webových stránek pro obchodní nebo reklamní účely, influencer marketing, marketing, moderování komerčních akcí, poradenství v oblasti komunikační strategie při styku s veřejností, poradenství v oblasti komunikační strategie v reklamě, poradenství v oblasti organizace podniku, poradenství v oblasti řízení a organizace podniku, poradenství v oblasti řízení obchodní činnosti, profesionální obchodní poradenství, propagace, propagace zboží prostřednictvím influencerů, psaní reklamních textů, reklama, služby v oblasti vztahů s médii, styk s veřejností, šíření reklamních materiálů, vyhledávání sponzorů, vývoj reklamních konceptů, zpracování textu; (41) akademie [vzdělávání], koučink [školení], moderování zábavních akcí, obrazové zpravodajství, organizování zábavních akcí, plánování večírků [zábava], pořádání a vedení osobních vzdělávacích fór, pořádání a vedení seminářů, pořádání a vedení workshopů [školení], pořádání soutěží [vzdělávacích nebo zábavných], poskytování informací v oblasti vzdělávání, předávání know-how [odborné vzdělávání], předávání obchodních znalostí a obchodního know-how [odborné vzdělávání], předvádění živých vystoupení, školení; (42) poradenství v oblasti informačních technologií [IT], poradenství v oblasti navrhování webových stránek, poradenství v oblasti počítačového softwaru, poradenství v oblasti počítačových technologií, poradenství v oblasti telekomunikačních technologií, poradenství v oblasti umělé inteligence, poradenství v oblasti úspor energie, poskytování informací o počítačových technologiích a programování prostřednictvím webových stránek, poskytování outsourcingových služeb v oblasti informačních technologií, poskytování služeb v oblasti ověřování uživatelů prostřednictvím technologií s jediným přihlášením k on-line softwarovým aplikacím,

pronájem měřicích přístrojů na zaznamenávání spotřeby energie, provádění studií technických projektů, provozování on-line geografických map, bez možnosti stažení, průmyslový design, psaní počítačového kódu, software jako služba [SaaS], softwarové inženýrství pro zpracování dat, technologické poradenství, technologické poradenství v oblasti digitální transformace, technologický výzkum, tvorba počítačového softwaru, tvorba počítačových systémů, údržba počítačového softwaru, ukládání elektronických dat, umělecký design, vývoj počítačových platform.

Třídy výrobků a služeb:

35, 41, 42

(540) **Nakopni Prahu - Pražský inovační maraton**

(592) Slovní

(111) **396770**

(220) 07.12.2022

(320) 07.12.2022

(442) 01.02.2023

(151) 10.05.2023

(730) **Operátor ICT, a.s.**, Dělnická 213/12, Praha 7, Holešovice, 17000, CZ

(210) O-582861

(511) (35) cílené zaslání reklamních materiálů, cílený marketing, grafická úprava pro reklamní účely, indexace webových stránek pro obchodní nebo reklamní účely, influencer marketing, marketing, moderování komerčních akcí, poradenství v oblasti komunikační strategie při styku s veřejností, poradenství v oblasti komunikační strategie v reklamě, poradenství v oblasti organizace podniku, poradenství v oblasti řízení a organizace podniku, poradenství v oblasti řízení obchodní činnosti, profesionální obchodní poradenství, propagace, propagace zboží prostřednictvím influencerů, psaní reklamních textů, reklama, služby v oblasti vztahů s médii, styk s veřejností, šíření reklamních materiálů, vyhledávání sponzorů, vývoj reklamních konceptů, zpracování textu; (41) akademie [vzdělávání], koučink [školení], moderování zábavních akcí, obrazové zpravodajství, organizování zábavních akcí, plánování večírků [zábava], pořádání a vedení osobních vzdělávacích fór, pořádání a vedení seminářů, pořádání a vedení workshopů [školení], pořádání soutěží [vzdělávacích nebo zábavných], poskytování informací v oblasti vzdělávání, předávání know-how [odborné vzdělávání], předávání obchodních znalostí a obchodního know-how [odborné vzdělávání], předvádění živých vystoupení, školení; (42) poradenství v oblasti informačních technologií [IT], poradenství v oblasti navrhování webových stránek, poradenství v oblasti počítačového softwaru, poradenství v oblasti počítačových technologií, poradenství v oblasti telekomunikačních technologií, poradenství v oblasti umělé inteligence, poradenství v oblasti úspor energie, poskytování informací o počítačových technologiích a programování prostřednictvím webových stránek, poskytování outsourcingových služeb v oblasti informačních technologií, poskytování služeb v oblasti ověřování uživatelů prostřednictvím technologií s jediným přihlášením k on-line softwarovým aplikacím, pronájem měřicích přístrojů na zaznamenávání spotřeby energie, provádění studií technických projektů, provozování on-line geografických map, bez možnosti stažení, průmyslový design, psaní počítačového kódu, software jako služba [SaaS], softwarové inženýrství pro zpracování dat, technologické poradenství, technologické poradenství v oblasti digitální transformace, technologický výzkum, tvorba počítačového softwaru, tvorba počítačových systémů, údržba počítačového softwaru, ukládání elektronických dat, umělecký design, vývoj počítačových platform.

Třídy výrobků a služeb:

35, 41, 42

(540)

oict. nakopni prahu

(593) Obrazová

(111) **396771**

(220) 07.12.2022

(320) 07.12.2022

(442) 01.02.2023

(151) 10.05.2023

(730) **MEIXNER & HANUŠ a.s. Czech republic**, Francouzská 172/30, Praha 2, Vinohrady, 12000, CZ

(740) Mgr. Marek Hylena, advokát, Staré náměstí 15, Česká Třebová, 56002

(210) O-582864

(511) (36) pronájem nemovitostí a majetku, služby úschovy, měnové obchody a směnárenské služby, finanční a peněžní služby a bankovní služby, pojišťovací služby; (39) doprava a přeprava, taxislužba, průvodcovské služby, pronájem dopravních prostředků, pronájem parkovacích míst, zprostředkování dopravy a přepravy, poskytování cestovních informací, organizování přepravy cestujících, organizování a rezervace cest, zájezdů, výletů, okružních plaveb, exkurzí a prohlídek pamětihodností, parkování a uskladnění vozidel, zprostředkování doprovázení turistů, zprostředkovatelské služby v cestovním ruchu, služby cestovních kanceláří a turistických kanceláří, rezervace letenek, jízdenek a místenek, doprovázení turistů, organizování exkurzí, zájezdů a okružních výletů; (41) vzdělávání, školení, zábava, organizování vzdělávacích, zábavných, sportovních a kulturních akcí, organizování konferencí, kongresů, symposií a seminářů, pořádání odborných kurzů, školení a jiných vzdělávacích akcí, poskytování informací pomocí globální počítačové sítě v oblasti restauračních a hotelových služeb a cateringu, provozování rekreačních zařízení, služby v oblasti sportu a fitness, pronájem sportovišť, provozování bazénů a whirlpool, pronájem zařízení a vybavení ke vzdělávání, zábavě, sportu a kultuře, rezervace vstupenek v oblasti vzdělávání, zábavy a sportu a související rezervační služby; (43) dočasné ubytování (služby), hotelové služby, hotelové restaurační služby, hotelové rezervace, hotelové rezervační služby poskytované prostřednictvím internetu, služby zajišťující stravování a nápoje, zejména kavárny a restaurace, pronájem jednacích místností a sálů na společenské akce, catering, provozování restaurací, kaváren, vináren a cukráren, provozování bufetů a kiosků s občerstvením; (44) lázeňské a wellness služby, provozování saun, poskytování služeb sauny, provádění léčebných procedur spojených s koupelemi a zábaly, masáže, masérské služby, rekondiční a regenerační služby, terapeutické služby, aromaterapeutické služby, služby péče o hygienu a krásu, služby kosmetické, kadeřnické, manikérské a pedikérské.

Třídy výrobků a služeb:

36, 39, 41, 43, 44

(540)



(593) Obrazová

(111) **396772**

(220) 08.12.2022

(320) 08.12.2022

(442) 01.02.2023

(151) 10.05.2023

(730) **Gala Jaromír Ing.**, 172, Bavory, 69201, CZ

(210) O-582872

(511) (33) alkoholické nápoje s výjimkou piva.

Třídy výrobků a služeb:

33

(540)

GALA CLOS

(592) Slovní

(111) **396773**

(220) 08.12.2022

(320) 08.12.2022

(442) 01.02.2023

(151) 10.05.2023

(730) **INKAT s.r.o.**, Jeremenkova 510/41, Praha 4, Podolí, 14700, CZ

(210) O-582873

(511) (35) reklama, propagace, řízení, organizace a administrativa obchodní činnosti, kancelářské práce.

Třídy výrobků a služeb:

35

(540)

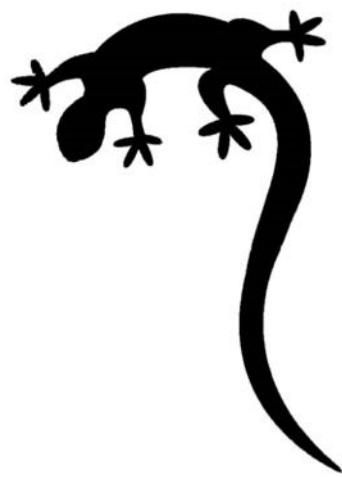

(593) Obrazová

- (111) **396774**
(220) 08.12.2022
(320) 08.12.2022
(442) 01.02.2023
(151) 10.05.2023
(730) **Čížek Martin**, Michnova 1626/2, Praha 4, Chodov, 14900, CZ
(210) O-582875
(511) (24) textilie, látky bavlněné, textilní ručníky na obličej, prostěradla, povlečení, lůžkoviny, prádlo ložní, ručníky, vlněné textilie; (25) tílka, košilky, nátělníky, trička, spodní prádlo, kalhoty, punčocháče, plavky, plenky dětské textilní, čepice, konfekce, košile, legíny, oblečení, oděvy, obuv, pláštěnky, ponožky, prádlo, pyžama, rukavice, spodky, svetry, vesty, župany; (28) hračky, hole golfové, rybářské náčiní.
Třídy výrobků a služeb:
24, 25, 28
(540)



(593) Obrazová

- (111) **396775**
(220) 08.12.2022
(320) 08.12.2022
(442) 01.02.2023
(151) 10.05.2023
(730) **ROLSIT s.r.o.**, náměstí 14. října 1307/2, Praha 5, Smíchov, 15000, CZ
(210) O-582876
(511) (10) zdravotní matrace, polštáře a podložky proti proleženinám; (20) polštáře klasické postelové, polštáře dekorační, matrace do postelí, postele, zateplovací podložky do postelí (krycí podložky na matrace), ložní potřeby (s výjimkou ložního prádla); (24) prošíváné postelové přehozy a příkrývky (quilts), ložní povlečení, povlaky na polštáře, potahy na matrace, příkrývky a pokrývky na postel, prostěradla.
Třídy výrobků a služeb:
10, 20, 24
(540)

ClimaFit

(593) Obrazová

- (111) **396776**
(220) 08.12.2022
(320) 08.12.2022
(442) 01.02.2023
(151) 10.05.2023
(730) **Atrix Design s.r.o.**, Revoluční 1082/8, Praha 1, Nové Město, 11000, CZ
(740) Mgr. Tomáš Pauch, advokát, Sokolovská 695/115b, Praha 8, Karlín, 18600
(210) O-582880
(591) Barevná
(511) (16) lepenka, vrstvená lepenka, vlnitá lepenka, skládací kartonové krabice, papírové a kartonové krabice, krabice z lepenky, krabičky s barvami [školní potřeby], školní potřeby [papírnické zboží], učební materiály z papíru, učební a instruktážní pomůcky; (28) hračky, hry a žertovné předměty, (hrací) kostky, dětské stavebnice, vícedílné stavebnice, stavebnice (hračky), domečky na dětské hry, společenské hry, zařízení na hry, spojovatelné stavebnicové kostky, stavebnicové kostky [hračky], papírové hračky, kartonové hračky; (35) reklama, marketing, online prodej hraček a her, velkoobchodní prodej hraček a her, maloobchodní prodej hraček a her.
Třídy výrobků a služeb:
16, 28, 35
(540)



(593) Obrazová

- (111) **396777**
(220) 08.12.2022
(320) 08.12.2022
(442) 01.02.2023
(151) 10.05.2023
(730) **VALDIVIA TOUR, s.r.o.**, Železná 505/26, Brno, Horní Heršpice, 61900, CZ
(740) Kořistka Martin, CZ patentový zástupce, ETMA & EDA, Martin Kořistka, Karpatská 241/3, Brno, Starý Lískovec, 62500
(210) O-582882
(591) Barevná
(511) (39) služby cestovní agentury a/nebo kanceláře týkající se dopravy a přepravy, poradenská činnost v oblasti dopravy a přepravy, doprovázení turistů, turistické prohlídky - doprava, pořádání zájezdů, cest, exkurzí a výletů, rezervace zájezdů; (41) informace o možnostech rekreace, informace o možnostech zábavy, překladatelské služby, turistické prohlídky s průvodcem; (43) služby cestovní agentury a/nebo kanceláře týkající se stravování a přechodného ubytování, poradenská činnost v oblasti stravování a přechodného ubytování, rezervace ubytování v penzionech, rezervace ubytování v hotelích.
Třídy výrobků a služeb:
39, 41, 43

(540)



(593) Obrazová

- (111) **396778**
(220) 08.12.2022
(320) 08.12.2022
(442) 01.02.2023
(151) 10.05.2023
(730) **Hilding Anders Česká republika a.s.**, Branská 329, Jilemnice, 51401, CZ
(740) Ing. Petr Soukup, tř. Svobody 43/39, Olomouc, 77900
(210) O-582883
(511) (16) tiskoviny všeho druhu, a to periodické a neperiodické publikace na papírových nosičích, jako časopisy, noviny, knihy, prospekty, plakáty, data a databáze na papírových nosičích, kalendáře, fotografie, pohlednice, plakáty, samolepky, informační a propagační výrobky z papíru, včetně dekoračních předmětů z papíru, obalový materiál z papíru a balicí fólie z plastu, papírové a plastové sáčky a tašky; (17) pěnové materiály na bázi polyuretanových pěn (s výjimkou těsnících a izolačních pěn používaných v průmyslu, ve stavebnictví a automobilovém průmyslu) pro využití při výrobě postelových matrací, podložek určených k sezení a ležení, anatomicky tvarovaných polštářů, čalounění nábytku a výrobě ortopedických a relaxačních pomůcek; (20) matrace, lůžka (zahrnuté v této třídě), lůžkoviny (s výjimkou ložního prádla), podušky, polštáře; (24) textilie a tkaniny zahrnuté v této třídě, potahy a povlaky na nábytek, na matrace, na polštáře, na postele; (35) zprostředkovatelská a obstaravatelská činnost v oblasti obchodu s výrobky výše uvedenými ve tř. 16, 17, 20, 24, provozování e-shopu s výrobky výše uvedenými ve tř. 16, 17, 20, 24, aktualizování reklamních materiálů, marketingové studie, prezentace výrobků v komunikačních médiích pro účely maloobchodu, průzkum trhu, psaní reklamních textů, reklama, propagace, reklama on-line v počítačové síti, zasílání reklamních materiálů zákazníkům, pronájem reklamních ploch, vydávání, zveřejňování, oznámení, vyhlášení, publikování reklamních textů, rozhlasová reklama, rozšiřování reklamních materiálů zákazníkům (letáky, prospekty, tisky, vzorky), televizní reklama, venkovní reklama.

Třídy výrobků a služeb:
16, 17, 20, 24, 35

(540) **Zaspali jste? Naše chyba!**

(592) Slovní

- (111) **396779**
(220) 08.12.2022
(320) 08.12.2022
(442) 01.02.2023
(151) 10.05.2023
(730) **VALDIVIA TOUR, s.r.o.**, Železná 505/26, Brno, Horní Heršpice, 61900, CZ
(740) Kořistka Martin, CZ patentový zástupce, ETMA & EDA, Martin Kořistka, Karpatská 241/3, Brno, Starý Lískovec, 62500
(210) O-582884
(591) Barevná
(511) (39) služby cestovní agentury a/nebo kanceláře týkající se dopravy a přepravy, poradenská činnost v oblasti dopravy a přepravy, doprovázení turistů, turistické prohlídky - doprava, pořádání zájezdů, cest, exkurzí a

výletů, rezervace zájezdů; (41) informace o možnostech rekreace, informace o možnostech zábavy, překladatelské služby, turistické prohlídky s průvodcem; (43) služby cestovní agentury a/nebo kanceláře týkající se stravování a přechodného ubytování, poradenská činnost v oblasti stravování a přechodného ubytování, rezervace ubytování v penzionech, rezervace ubytování v hotelích.

Třídy výrobků a služeb:
39, 41, 43

(540)



(593) Obrazová

- (111) **396780**
(220) 08.12.2022
(320) 08.12.2022
(442) 01.02.2023
(151) 10.05.2023
(730) **MADEL CZ, spol. s r.o.**, Říčanská 1291/13, Brno, Bystrc, 63500, CZ
(740) Ing. Pavel Nádvorník s.r.o., Klínová 620/1, Ostrava, Hulváky, 70900
(210) O-582893
(511) (3) změkčovací látky, prací přípravky, prací prášky, přípravky pro bělení, bělicí soda, přípravky na čištění, leštění, odmašťování a broušení, přípravky proti ucpaní odpadních trub, přípravky na mytí nádobí, mýdla, přípravky na mytí rukou, ubrusky napuštěné přípravky a látkami pro čištění a leštění, čisticí prostředky, přípravky k odstraňování skvrn, přípravky k odstraňování usazenin v rámci této třídy, přípravky pro mytí (pro osobní užití), čisticí oleje, přípravky pro čištění za sucha, přípravky na odstraňování rzi, přípravky na odstraňování vodního kamene; (5) dezinfekční mýdla, dezinfekční prostředky, dezinfekční přípravky pro hygienické nebo sanitární účely, sanitární přípravky, přípravky na hubení škůdců, hmyzu a škodlivých zvířat, fungicidy, germicidy, antibakteriální prostředky, přípravky na hubení parazitů, insekticidy, protiplísňové přípravky, deodoranty (jiné než pro osobní potřebu), přípravky na osvěžení vzduchu, repelenty proti hmyzu; (35) reklamní, marketingové a propagační služby, maloobchodní služby zaměřené na prodej čisticích a dezinfekčních prostředků, maloobchodní služby zásilkového prodeje čisticích a dezinfekčních prostředků, maloobchodní prodej čisticích a dezinfekčních prostředků, poskytování reklamního prostoru po síti pro třetí osoby, podpora prodeje pro třetí strany, poskytování obchodního prostoru on-line pro nakupující a prodávající výrobků a služeb, poskytování obchodních a podnikatelských informací, zprostředkování obchodů, zprostředkování obchodních informací, zprostředkování uvádění výrobků na trh, nákupní objednávky (administrativní zpracování), poskytování komerčních informací prostřednictvím počítačové databáze, sběr informací do počítačové databáze, správa počítačové databáze, systemizace dat do databází a rešerše (obchodní průzkum), pomoc při řízení obchodní činnosti, průzkum veřejného mínění, předvádění zboží pro reklamní účely a podporu prodeje, poskytování uživatelských hodnocení pro komerční nebo reklamní účely, poradenské služby v oblasti zprostředkování zboží a služeb.

Třídy výrobků a služeb:
3, 5, 35

(540) **PULIPOWER**

(592) Slovní

(111) **396781**

(220) 08.12.2022

(320) 08.12.2022

(442) 01.02.2023

(151) 10.05.2023

(730) **MADEL CZ, spol. s r.o.**, Říčanská 1291/13, Brno, Bystřec, 63500, CZ

(740) Ing. Pavel Nádvořík s.r.o., Klínová 620/1, Ostrava, Hulváky, 70900

(210) O-582894

(591) Barevná

(511) (3) změkčovací látky, prací přípravky, prací prášky, přípravky pro bělení, bělicí soda, přípravky na čištění, leštění, odmašťování a broušení, přípravky proti ucpání odpadních trub, přípravky na mytí nádobí, mýdla, přípravky na mytí rukou, ubrusky napuštěné přípravky a látkami pro čištění a leštění, čisticí prostředky, přípravky k odstraňování skvrn, přípravky k odstraňování usazenin v rámci této třídy, přípravky pro mytí (pro osobní užití), čisticí oleje, přípravky pro čištění za sucha, přípravky na odstraňování rzi, přípravky na odstraňování vodního kamene; (5) dezinfekční mýdla, dezinfekční prostředky, dezinfekční přípravky pro hygienické nebo sanitární účely, sanitární přípravky, přípravky na hubení škůdců, hmyzu a škodlivých zvířat, fungicidy, germicidy, antibakteriální prostředky, přípravky na hubení parazitů, insekticidy, protiplísňové přípravky, deodoranty (jiné než pro osobní potřebu), přípravky na osvěžení vzduchu, repelenty proti hmyzu; (35) reklamní, marketingové a propagační služby, maloobchodní služby zaměřené na prodej čisticích a dezinfekčních prostředků, maloobchodní služby zásilkového prodeje čisticích a dezinfekčních prostředků, maloobchodní prodej čisticích a dezinfekčních prostředků, propagační činnost, reklama, reklama on-line v počítačové síti, poskytování reklamního prostoru po síti pro třetí osoby, podpora prodeje pro třetí strany, poskytování obchodního prostoru on-line pro nakupující a prodávající výrobků a služeb, poskytování obchodních a podnikatelských informací, zprostředkování obchodů, zprostředkování obchodních informací, zprostředkování uvádění výrobků na trh, nákupní objednávky (administrativní zpracování), poskytování komerčních informací prostřednictvím počítačové databáze, sběr informací do počítačové databáze, správa počítačové databáze, systemizace dat do databází a rešerše (obchodní rešerše), pomoc při řízení obchodní činnosti, průzkum veřejného mínění, předvádění zboží pro reklamní účely a podporu prodeje, poskytování uživatelských hodnocení pro komerční nebo reklamní účely, poradenské služby v oblasti zprostředkování zboží a služeb.

Třídy výrobků a služeb:

3, 5, 35

(540)

(210) O-582896

(511) (3) změkčovací látky, prací přípravky, prací prášky, přípravky pro bělení, bělicí soda, přípravky na čištění, leštění, odmašťování a broušení, přípravky proti ucpání odpadních trub, přípravky na mytí nádobí, mýdla, přípravky na mytí rukou, ubrusky napuštěné přípravky a látkami pro čištění a leštění, čisticí prostředky, přípravky k odstraňování skvrn, přípravky k odstraňování usazenin v rámci této třídy, přípravky pro mytí (pro osobní užití), čisticí oleje, přípravky pro čištění za sucha, přípravky na odstraňování rzi, přípravky na odstraňování vodního kamene; (5) dezinfekční mýdla, dezinfekční prostředky, dezinfekční přípravky pro hygienické nebo sanitární účely, sanitární přípravky, přípravky na hubení škůdců, hmyzu a škodlivých zvířat, fungicidy, germicidy, antibakteriální prostředky, přípravky na hubení parazitů, insekticidy, protiplísňové přípravky, deodoranty (jiné než pro osobní potřebu), přípravky na osvěžení vzduchu, repelenty proti hmyzu; (35) reklamní, marketingové a propagační služby, maloobchodní služby zaměřené na prodej čisticích a dezinfekčních prostředků, maloobchodní služby zásilkového prodeje čisticích a dezinfekčních prostředků, maloobchodní prodej čisticích a dezinfekčních prostředků, propagační činnost, reklama, reklama on-line v počítačové síti, poskytování reklamního prostoru po síti pro třetí osoby, podpora prodeje pro třetí strany, poskytování obchodního prostoru on-line pro nakupující a prodávající výrobků a služeb, poskytování obchodních a podnikatelských informací, zprostředkování obchodů, zprostředkování obchodních informací, zprostředkování uvádění výrobků na trh, nákupní objednávky (administrativní zpracování), poskytování komerčních informací prostřednictvím počítačové databáze, sběr informací do počítačové databáze, správa počítačové databáze, systemizace dat do databází a rešerše (obchodní průzkum), pomoc při řízení obchodní činnosti, průzkum veřejného mínění, předvádění zboží pro reklamní účely a podporu prodeje, poskytování uživatelských hodnocení pro komerční nebo reklamní účely, poradenské služby v oblasti zprostředkování zboží a služeb.

Třídy výrobků a služeb:

3, 5, 35

(540)

NEFLEK

(592) Slovní

(111) **396783**

(220) 08.12.2022

(320) 08.12.2022

(442) 01.02.2023

(151) 10.05.2023

(730) **BENU Česká republika s.r.o.**, K pérovně 945/7, Praha 10, Hostivař, 10200, CZ

(740) Mgr. Kateřina Knytllová, advokátka, U průhonu 1141/2, Praha 7, Holešovice, 17000

(210) O-582902

(511) (5) farmaceutické přípravky, veterinární výrobky, hygienické výrobky pro léčebné účely, potravní doplňky a dietetické přípravky, dezinfekční přípravky, léčivé přípravky a látky; (35) propagační činnost, reklama; (44) farmaceutické služby, služby lékárníků při přípravě receptů, farmaceutické poradenství, služby zdravotní péče.

Třídy výrobků a služeb:

5, 35, 44



(593) Obrazová

(111) **396782**

(220) 08.12.2022

(320) 08.12.2022

(442) 01.02.2023

(151) 10.05.2023

(730) **MADEL CZ, spol. s r.o.**, Říčanská 1291/13, Brno, Bystřec, 63500, CZ

(740) Ing. Pavel Nádvořík s.r.o., Klínová 620/1, Ostrava, Hulváky, 70900

(540)



(593) Obrazová

(111) **396784**

(220) 08.12.2022

(320) 08.12.2022

(442) 01.02.2023

(151) 10.05.2023

(730) **BENU Česká republika s.r.o.**, K pérovně 945/7, Praha 10, Hostivař, 10200, CZ

(740) Mgr. Kateřina Knytlová, advokátka, U průhonu 1141/2, Praha 7, Holešovice, 17000

(210) O-582903

(591) Barevná

(511) (5) farmaceutické přípravky, veterinární výrobky, hygienické výrobky pro léčebné účely, potravní doplňky a dietetické přípravky, dezinfekční přípravky, léčivé přípravky a látky; (35) propagační činnost, reklama; (44) farmaceutické služby, služby lékárníků při přípravě receptů, farmaceutické poradenství, služby zdravotní péče.

Třídy výrobků a služeb:

5, 35, 44

(540)



(593) Obrazová

(111) **396785**

(220) 09.12.2022

(320) 09.12.2022

(442) 01.02.2023

(151) 10.05.2023

(730) **Coöperatieve Rabobank U.A.**, Croeselaan 18, 3521 CB Utrecht, NL

(740) ZIVKO MIJATOVIC & PARTNERS s.r.o., Jugoslávských partyzánů 639/26, Praha 6, Bubeneč, 16000

(210) O-582926

(511) (42) platforma jako služba (PaaS), údržba databází, hosting databází, hosting počítačových softwarových aplikací v oblasti znalostního managementu pro vytváření vyhledatelných databází informací a dat

Třídy výrobků a služeb:

42

(540)

FOODBYTES

(592) Slovní

(111) **396786**

(220) 09.12.2022

(320) 09.12.2022

(442) 01.02.2023

(151) 10.05.2023

(730) **Coöperatieve Rabobank U.A.**, Croeselaan 18, 3521 CB Utrecht, NL

(740) ZIVKO MIJATOVIC & PARTNERS s.r.o., Jugoslávských partyzánů 639/26, Praha 6, Bubeneč, 16000

(210) O-582927

(511) (42) platforma jako služba (PaaS), údržba databází, hosting databází, hosting počítačových softwarových aplikací v oblasti znalostního managementu pro vytváření vyhledatelných databází informací a dat

Třídy výrobků a služeb:

42

(540)



(593) Obrazová

(111) **396787**

(220) 11.12.2022

(320) 11.12.2022

(442) 01.02.2023

(151) 10.05.2023

(730) **DriveTeam s.r.o.**, Majdalenky 844/7, Brno, Lesná, 63800, CZ

(210) O-582935

(511) (12) automobily; (39) půjčovna automobilů, pronajímání automobilů; (41) půjčovna přístrojů na projekci filmů, výroba filmů.

Třídy výrobků a služeb:

12, 39, 41

(540)

TestujKaru

(592) Slovní

(111) **396788**

(220) 12.12.2022

(320) 12.12.2022

(442) 01.02.2023

(151) 10.05.2023

(730) **WESTPOINT a. s.**, Slezská 2530/65a, Praha 3, Vinohrady, 13000, CZ

(210) O-582938

(591) Barevná

(511) (37) poskytování úklidových služeb, montáž a instalace zabezpečovacích zařízení a systémů; (45) ochrana majetku a osob, monitoring výstupů z pultu centralizované ochrany (služby elektronického monitorování pro bezpečnostní účely), hlášení mimořádných stavů a událostí (bezpečnostní služby na ochranu majetku a osob), bezpečnostní služby, ochranné služby, služby ostrahy, bezpečnostní služby, záchranné služby a služby ostrahy

formou výjezdu zásahových vozidel ke kontrole nebo zákroku (540)
zabraňujícímu v páchání trestného jednání s následnou výzvou zákazníka k
provedení souvisejících opatření, a to vše v rámci třídy 45.

Třídy výrobků a služeb:
37, 45

(540)

westpoint



(593) Obrazová

(111) **396789**

(220) 12.12.2022

(320) 12.12.2022

(442) 01.02.2023

(151) 10.05.2023

(730) **Slovácká pekárna s.r.o.**, Trávníky 538, Uherský Brod, 68801, CZ

(210) O-582941

(511) (30) zpracované obilí, škrob a produkty z nich vyrobené, pečicí přípravky a droždí, pekárenské výrobky, cukrovinky, čokoláda a zákusky, těsta, těstička a jejich směsi.

Třídy výrobků a služeb:
30

(540)

 **Slovácká
pekárna**

(593) Obrazová

(111) **396790**

(220) 12.12.2022

(320) 12.12.2022

(442) 01.02.2023

(151) 10.05.2023

(730) **Sano - Moderní výživa zvířat spol. s r.o.**, Npor. O. Bartoška 15, Domažlice, Hořejší Předměstí, 34401, CZ

(740) Marie Šebelová, Na zábradlí 205/1, Praha 1, Staré Město, 11000

(210) O-582943

(511) (5) minerálně vitaminové a doplňkové krmné směsi pro koně; (31) krmivo pro koně, kompletní krmné směsi pro koně; (44) služby týkající se chovu zvířat a veterinární služby a činnosti s tím spojené – v rámci třídy 44.

Třídy výrobků a služeb:
5, 31, 44

(593) Obrazová

(111) **396791**

(220) 12.12.2022

(320) 12.12.2022

(442) 01.02.2023

(151) 10.05.2023

(730) **Sano - Moderní výživa zvířat spol. s r.o.**, Npor. O. Bartoška 15, Domažlice, Hořejší Předměstí, 34401, CZ

(740) Marie Šebelová, Na zábradlí 205/1, Praha 1, Staré Město, 11000

(210) O-582944

(591) Barevná

(511) (5) minerálně vitaminové a doplňkové krmné směsi pro koně; (31) krmivo pro koně, kompletní krmné směsi pro koně; (44) služby týkající se chovu zvířat a veterinární služby a činnosti s tím spojené – v rámci třídy 44.

Třídy výrobků a služeb:
5, 31, 44

(540)



(593) Obrazová

(111) **396792**

(220) 12.12.2022

(320) 12.12.2022

(442) 01.02.2023

(151) 10.05.2023

(730) **European Compensation Services s.r.o.**, Jeseniova 245/1, Praha 3, Žižkov, 13000, CZ

(210) O-582962
(511) (35) management a administrativní služby, propagační činnost, reklama, pomoc při řízení obchodní činnosti, obchodní administrativa, kancelářské práce, zprostředkování obchodních příležitostí; (36) pojištění, pojišťovací služby, poradenství a konzultace v oblasti pojištění, poskytování informací o pojištění, zprostředkování pojištění, poskytování pomoci při likvidaci pojistných událostí, finanční odhady, on-line pojišťovací služby, služby v oblasti pojišťovnictví poskytované přes Internet, finanční služby poskytované přes Internet, služby pojišťovacího agenta, služby pojišťovacího makléře, informace o pojištění, poradenství v oblasti pojištění a finančních služeb, finanční služby, likvidace pojistných událostí, zpracování analýz pojistných smluv, zpracování analýz smluv v oblasti finančnictví, oceňovací služby v oblasti pojištění, provozování on-line pojišťovacího trhu, provozování on-line trhu finančních služeb, správa pojistných smluv a jejich audit včetně zhodnocení a doporučení pojistné ochrany; (41) výchova, vzdělávání, organizování a vedení odborných seminářů a školení, organizování a vedení workshopů, výuka, semináře, on-line publikování, poskytování elektronických publikací, dálkové vzdělávání, předávání know-how (odborné vzdělávání); (45) právní služby a poradenství, zejména v oblasti náhrady škody, převodu nemovitostí, pojistných smluv, duševního vlastnictví, právní služby v oblasti mimosoudního řešení sporů, mediace (smírné řešení sporů), činnost advokátní kanceláře.

Třídy výrobků a služeb:
35, 36, 41, 45

(540) **EUCS**

(592) Slovní

(111) **396793**
(220) 12.12.2022
(320) 12.12.2022
(442) 01.02.2023
(151) 10.05.2023
(730) **European Compensation Services s.r.o.**, Jeseniova 245/1, Praha 3, Žižkov, 13000, CZ

(210) O-582963
(511) (35) propagační činnost, reklama, pomoc při řízení obchodní činnosti, obchodní administrativa, kancelářské práce, zprostředkování obchodních příležitostí; (36) poradenství a konzultace v oblasti pojištění, poskytování informací o pojištění, zprostředkování pojištění, poskytování pomoci při likvidaci pojistných událostí, finanční odhady, on-line pojišťovací služby, služby v oblasti pojišťovnictví poskytované přes Internet, finanční služby poskytované přes Internet, zpracování analýz pojistných smluv, zpracování analýz smluv v oblasti finančnictví, oceňovací služby v oblasti pojištění; (45) právní služby a poradenství, zejména v oblasti náhrady škody, převodu nemovitostí, pojistných smluv, duševního vlastnictví, příprava právních dokumentů, činnost advokátní kanceláře, výkon advokacie, právní poradenství v oblasti podnikání a obchodu, právní služby v oblasti mimosoudního řešení sporů, mediace (smírné řešení sporů).

Třídy výrobků a služeb:
35, 36, 45

(540) **Právní klinika EUCS**

(592) Slovní

(111) **396794**
(220) 13.12.2022
(320) 13.12.2022
(442) 01.02.2023
(151) 10.05.2023
(730) **Euroliker s.r.o.**, Palackého třída 200/77, Brno, Královo Pole, 61200, CZ
(740) Mgr. Přemysl Pražan, advokátní kancelář, Mgr. Přemysl Pražan, Lešetín II 7147, Zlín, 76001

(210) O-582968
(591) Barevná
(511) (33) alkoholické nápoje (s výjimkou piva), předpřipravené alkoholické nápoje, alkoholické energetické nápoje, silné alkoholické nápoje, alkoholické nápoje (lihoviny), alkoholické nápoje z ovoce, alkopops (ochucené alkoholické nápoje), alkoholické koktejlové nápoje ovocné, alkoholické nápoje z rýže, alkoholické nápoje obsahující ovoce, alkoholické nápoje na bázi čaje, alkoholické nápoje na bázi kávy, destilované alkoholické nápoje z obilí; (35) poradenství a zprostředkování obchodní činnosti v oboru vinařství, organizování soutěží, výstav a veletrhů s vínem

pro obchodní a reklamní účely; (43) hostinská činnost, hotelové služby, penziony, restaurace, bary, kavárny, vinárny, provoz cukráren, bufety, jídelny, samoobslužné restaurace, hromadné stravování, rychlé občerstvení, kiosky, poskytování občerstvení, ubytování a stravování.

Třídy výrobků a služeb:
33, 35, 43

(540)



(593) Obrazová

(111) **396795**
(220) 13.12.2022
(320) 13.12.2022
(442) 01.02.2023
(151) 10.05.2023
(730) **Makhmudov Kamil**, Honzikova 636/8, Praha 10, Dolní Měcholupy, 11101, CZ
(210) O-582975
(591) Barevná
(511) (8) nože; (28) sportovní potřeby (rybářské a lovecké potřeby).

Třídy výrobků a služeb:
8, 28

(540)



MR★BLADE
— KNIVES AND ACCESSORIES —

(593) Obrazová

(111) **396796**
(220) 13.12.2022
(320) 13.12.2022
(442) 01.02.2023

(151) 10.05.2023
(730) **European Compensation Services s.r.o.**, Jeseniova 245/1, Praha 3, Žižkov, 13000, CZ

(210) O-582984

(591) Barevná

(511) (35) management a administrativní služby, propagační činnost, reklama, pomoc při řízení obchodní činnosti, obchodní administrativa, kancelářské práce, zprostředkování obchodních příležitostí; (36) pojištění, pojišťovací služby, poradenství a konzultace v oblasti pojištění, poskytování informací o pojištění, zprostředkování pojištění, poskytování pomoci při likvidaci pojistných událostí, finanční odhady, on-line pojišťovací služby, služby v oblasti pojišťovnictví poskytované přes Internet, finanční služby poskytované přes Internet, služby pojišťovacího agenta, služby pojišťovacího makléře, informace o pojištění, poradenství v oblasti pojištění a finančních služeb, finanční služby, likvidace pojistných událostí, zpracování analýz pojistných smluv, zpracování analýz smluv v oblasti finančnictví, oceňovací služby v oblasti pojištění, provozování on-line pojišťovacího trhu, provozování on-line trhu finančních služeb, správa pojistných smluv a jejich audit včetně zhodnocení a doporučení pojistné ochrany; (41) výchova, vzdělávání, organizování a vedení odborných seminářů a školení, organizování a vedení workshopů, výuka, semináře, on-line publikování, poskytování elektronických publikací, dálkové vzdělávání, předávání know-how (odborné vzdělávání); (45) právní služby a poradenství, zejména v oblasti náhrady škody, převodu nemovitostí, pojistných smluv, duševního vlastnictví, právní služby v oblasti mimosoudního řešení sporů, mediace (smírné řešení sporů), činnost advokátní kanceláře.

Třídy výrobků a služeb:
35, 36, 41, 45

(540)



(593) Obrazová

(111) **396797**

(220) 15.12.2022

(320) 15.12.2022

(442) 01.02.2023

(151) 10.05.2023

(730) **Kašák Roman**, Zádušní 2925, Mělník, 27601, CZ

(210) O-583021

(511) (25) oděvy, pokrývky hlavy, části oděvů, obuvi a pokrývek hlavy.

Třídy výrobků a služeb:
25

(540)



(593) Obrazová

(111) **396798**

(220) 15.12.2022

(320) 15.12.2022

(442) 01.02.2023

(151) 10.05.2023

(730) **Machů Jiří**, č. ev. 1, Slopné, 76323, CZ

Machů Ladislav, č. p. 173, Sehradice, 76323, CZ

(740) artpatent, advokátní kancelář s.r.o., Mgr. Tomáš Bejček, Dukelských hrdinů 976/12, Praha 7, Holešovice, 17000

(210) O-583022

(511) (9) nosiče zvuku, nosiče zvukových nahrávek, nosiče zvukových záznamů, magnetické nosiče dat, záznamové disky, přehrávací zařízení pro nosiče zvuku a obrazu, záznamová zařízení pro nosiče zvuku a obrazu, vinylové desky, paměťové karty, audio CD, nahraná hudební DVD, pouzdra na DVD, pouzdra na ukládání CD, software, hudební software, elektronické databáze; (16) tiskárenské výrobky, papírnické zboží a vzdělávací potřeby, fotografie, psací potřeby, vstupenky, tištěné vstupenky na akce, plakáty, reklamní plakáty, letáky, reklamní letáky, kalendáře; (25) oděvy, obuv, pokrývky hlavy; (35) obchodní management umělecké činnosti, reklama a marketing, reklamní a inzertní služby, merchandising, reklama on-line v počítačové síti, produkce reklamních materiálů, distribuce reklamních materiálů, rozhlasová a televizní reklama, pořádání soutěží pro reklamní účely, propagace výrobků a služeb druhých prostřednictvím sjednávání pro sponzory spojení jejich výrobků a služeb s programy odměn; (41) pořádání a uvádění koncertů, rezervace vstupenek a objednávkové služby pro koncerty, služby rezervace vstupenek na koncerty a do divadel, organizování festivalů, služby v oblasti hudebních festivalů, organizace kulturních představení, vedení kulturních aktivit, pořádání festivalů pro kulturní účely, rezervace míst na kulturní akce, organizace představení ke kulturním účelům, organizování zábavních a kulturních akcí, organizování kulturních a uměleckých akcí, příprava a pořádání kulturních aktivit, živá hudba, živá hudební vystoupení, živá vystoupení hudebních skupin, provozování prostor pro živá vystoupení hudebních skupin, agentury zajišťující rezervaci vstupenek na koncerty, umělecké vedení hudebních vystoupení, produkce hudebních vystoupení, produkce hudebních nahrávek, produkce hudebních videí, zábavní služby, zábavní služby poskytované hudební skupinou, konzultační a informační služby vztahující se k pořádání, vedení a organizování koncertů, organizování slavnostních společenských akcí, nahrávání a produkce audio nahrávek, poskytování informací týkajících se zábavy, elektronická nakladatelská činnost (služby), hudební nakladatelství, hudební vydavatelství, digitální video, audio a multimediální zábavní vydavatelské služby.

Třídy výrobků a služeb:

9, 16, 25, 35, 41

(540)

Šrouby&Matice

(592) Slovní

(111) **396799**
(220) 15.12.2022
(320) 15.12.2022
(442) 01.02.2023
(151) 10.05.2023
(730) **STŘELEC Law Corp., s.r.o., advokátní kancelář**, Kašíkova 336/5, Vyškov, Vyškov-Město, 68201, CZ
(210) O-583028
(591) Barevná
(511) (45) advokátní a právní služby.
Třídy výrobků a služeb:
45
(540)

(540)



(593) Obrazová

(111) **396800**
(220) 15.12.2022
(320) 15.12.2022
(442) 01.02.2023
(151) 10.05.2023
(730) **Strnad Josef**, Ladova 2544/34, Ústí nad Labem, Severní Terasa, 40011, CZ
(740) PROPATENT, Ing. Vlasta Sedláčková, patentový zástupce, Pod Pekařkou 107/1, Praha 4, Podolí, 14700
(210) O-583030
(591) Barevná
(511) (16) tiskoviny všeho druhu, noviny, časopisy, periodika, letáky, mapy, fotografie, noviny, knihy; (25) oděvy, obuv, čepice, sportovní oblečení a pokrývky hlavy, sportovní obuv; (35) inzertní a reklamní činnost; (38) přenos zpráv prostřednictvím počítačů, počítačových, datových a telekomunikačních sítí (zejména prostřednictvím Internetu), šíření obsahu tištěných a elektronických periodik prostřednictvím Internetu; (41) sportovní produkce v rámci této třídy, poskytování informací z oblasti sportu a tělovýchovy, vzdělávací, školicí a zábavná činnost, pořádání anket, pořádání sportovních akcí a soutěží, konferencí a seminářů, sportovní a kulturní aktivity, vydavatelská činnost, konzultační činnost při sportovních akcích a soutěžích, organizování slavnostního vyhlášení výsledků anket.
Třídy výrobků a služeb:
16, 25, 35, 38, 41

(593) Obrazová

(111) **396801**
(220) 15.12.2022
(320) 15.12.2022
(442) 01.02.2023
(151) 10.05.2023
(730) **Procházka Ladislav**, Dolní Žďár 89, Ostrov, 36301, CZ
(210) O-583031
(511) (18) aktovky (kožená galanterie), aktovky (školní), aktovky diplomatky, kožené brašny na nářadí (prázdné), cestovní kufry, cestovní zavazadla, deštníky, kůže a imitace kůže, kabelky, klíčenky, kufry, diplomatické kufříky, kožené tašky a peněženky, peněženky (kožené zboží), pouzdra na platební karty, batohy, neceséry (kufříky na kosmetiku) prodávané prázdné, obaly na zavazadla, cestovní tašky, cestovní tašky (kožená galanterie), kosmetické kufříky (prázdné), malé pánské tašky, pánské tašky na doklady, obojky pro zvířata, kufry a cestovní tašky (zavazadla); (25) kožené pásky, opasky.
Třídy výrobků a služeb:
18, 25

(540)

Prosch Bags

(592) Slovní

(111) **396802**
(220) 16.12.2022
(320) 16.12.2022
(442) 01.02.2023
(151) 10.05.2023
(730) **Aden CZ Info s.r.o.**, Pod Labuťkou 1421/32, Praha 8, Libeň, 18000, CZ
(210) O-583040
(591) Barevná
(511) (16) papír, lepenka a výrobky z těchto materiálů, které nejsou zařazeny do jiných tříd, a to kalendáře, diáře, bloky, skicáře, pouzdra a slohy na dokumenty, papírové a kartónové obaly, tiskárenské výrobky, papírnické zboží, plastické obaly (nezařazené do jiných tříd), polygrafické výrobky, psací potřeby spadající do této třídy, psací a kancelářské potřeby k reklamním účelům spadající do této třídy; (25) oděvy, obuv, pokrývky hlavy; (35) maloobchodní, velkoobchodní a elektronický prodej reklamních a dárkových předmětů, propagační činnost, reklamní služby, předvádění zboží, šíření vzorků zboží, poskytování obchodních informací (služby), prodejní akce, výstavy pro obchodní a reklamní účely; (40) potisk výrobků, zejména reklamních a dárkových předmětů firemními jmény, logy, obrázky, zpracování fotografií a jejich tisk, polygrafické služby, hlubotisk (fotografické leptání), potisk textilu, polepy výrobků, strojové vyšívání, barvení, broušení, děrování, gravírování, laminování, leštění, pískování, pokovování, prošívání, rytí, řezání, rýsování a kreslení laserem, papír (úprava), litografické tisky, rytí, separace barev (služby), sítotisk, tisk ofsetový, tampotisk, transferový tisk, termotisk, zpracování dřeva, zpracování kovu, zpracování kůže, zpracování papíru, zpracování plastu, zpracování skla, zpracování textilu, informace a poradenství v oblasti tisku,

poradenství v oblasti úpravy a zpracování materiálů; (42) grafický design, průmyslový design, počítačová grafika (služby). (540)

Třídy výrobků a služeb:
16, 25, 35, 40, 42

(540)



(593) Obrazová

(111) **396803**

(220) 16.12.2022

(320) 16.12.2022

(442) 01.02.2023

(151) 10.05.2023

(730) **PRO PUR s.r.o.**, Soběslavská 638, Tábor, 39002, CZ

(740) Ing. Michal Jupa, patentový zástupce, Na Baních 1385, Praha 5, Zbraslav, 15600

(210) O-583041

(511) (20) nábytek všeho druhu - zejména zrcadla, rámy, postele, matrace, pěnové matrace, matracové chrániče, postelové lamely a lamelové rošty, přistýlky, noční stolky a stoly, komody, skříňe, nástěnné rampy a police, úložné boxy pod postele, polštáře, napodobeniny polštářů, podušky, podhlavníky; (22) materiály na vycpávky a výplně jako jsou molitan, PUR molitanové pěny, RE pojené pěny, HR studené pěny, molitanové drtě, molitanové kostky, dutá vlákna; (35) reklama, propagace a inzerce prostřednictvím všech druhů médií, zejména prostřednictvím sítě internet, marketing, zprostředkovatelská činnost v oblasti obchodu, velkoobchod, maloobchod, export - import, provozování internetového obchodu (e-shopu) - vše s následujícími výrobky: nábytek, zrcadla, rámy, postele, matrace, pěnové matrace, zdravotní matrace, postelové lamely a lamelové rošty, přistýlky, noční stolky a stoly, komody, skříňe, nástěnné rampy a police, úložné boxy pod postele, polštáře, napodobeniny polštářů, příkrývky, deky, peřiny, podušky, podhlavníky, lůžkoviny, deky, přehozy, ložní prádlo a povlečení, prostěradla, ručníky, osušky, utěrky, potahy na matrace a postele, matracové chrániče, potahy polštářů a dek, materiály na vycpávky a výplně, molitan, PUR molitanové pěny, RE pojené pěny, HR studené pěny, molitanové drtě, molitanové kostky, molitanové stavebnice, dutá vlákna, filtrační pěny vody a vzduchu, akustické pěny, molitanové žíněnky a doskočiště, lepidla na molitan a nábytek, čisticí prostředky na nábytek.

Třídy výrobků a služeb:
20, 22, 35



(593) Obrazová

(111) **396804**

(220) 16.12.2022

(320) 16.12.2022

(442) 01.02.2023

(151) 10.05.2023

(730) **DUOTEX, s.r.o.**, Čemernianska 57/45, Vranov nad Topľou, SK

(740) KANIA, SEDLÁK, SMOLA, s.r.o., Mendlovo náměstí 907/1a, Brno, Staré Brno, 60300

(210) O-583042

(511) (23) příze a nitě pro textilní účely; (24) ložní prádlo, prostírání pro stolování, textilní utěrky, ručníky, osušky, kapesníky, deky, bytový textil; (25) oděvy, obuv a pokrývky hlavy, ponožky, punčochové kalhoty, punčochové zboží, spodní prádlo, pyžama, noční prádlo, župany, tílka, trička, šátky, šály.

Třídy výrobků a služeb:

23, 24, 25

(540)

DUOTEX

(592) Slovní

(111) **396805**

(220) 16.12.2022

(320) 16.12.2022

(442) 01.02.2023

(151) 10.05.2023

(730) **Best School Company s. r. o.**, Na Moráni 360/3, Praha 2, Nové Město, 12800, CZ

(740) Mgr. PETR ŽIŽKA, LL.M., advokátní kancelář, Mgr. Petr Žižka LL.M., Sedláčkova 209/16, Plzeň, Vnitřní Město, 30100

(210) O-583048

(511) (16) vzdělávací publikace, vzdělávací manuály, tištěné vzdělávací materiály, tištěné příručky výukových aktivit, dětské pracovní sešity, pracovní sešity se cvičeními; (35) informační služby týkající se zaměstnání a možností budování kariéry, konzultační a poradenské služby týkající se zaměstnanosti, personální poradenství, poradenství týkající se plánování kariéry, poradenství v oblasti zaměstnání a pracovního uplatnění, poskytování poradenství vztahujícího se k náboru absolventů, služby plánování profesního růstu; (41) doučování jazyků, doučování v oblasti mluveného projevu, informace o vzdělávání, informační služby v oblasti škol, jazykové kurzy, jazykové vzdělávání, kariéerní poradenství (školicí a vzdělávací služby), konzultační služby v oblasti vzdělávání, organizování jazykové výuky, organizování jazykových kurzů, pořádání a vedení setkání v oblasti vzdělávání, pořádání výukových kurzů cizích jazyků, pořádání vzdělávacích kurzů, poradenské služby v oblasti vzdělávání, poskytování informací o vzdělávání, poskytování školicích kurzů, poskytování vzdělání, poskytování vzdělávacích kurzů na středoškolské úrovni, příprava a pořádání vzdělávacích kurzů, provozování jazykových škol a zajišťování jazykových kurzů, služby vzdělávacích akademií pro výuku jazyků, služby vzdělávacích zařízení poskytujících školicí kurzy, vedení vzdělávacích kurzů, další vzdělávání, cvičení (praktické ukázky), středoškolské

vzdělávání, vzdělávací informace, vzdělávací služby, vyučování, vzdělávání, trvalé vzdělávání, vzdělávací služby ve formě personalizovaného vzdělávání, středoškolské vzdělávací služby, šíření vzdělávacích materiálů, vedení vzdělávacích akcí, lingvistické vzdělávání a školení, služby v oblasti základního vzdělání, vzdělání v oblasti pohybové připravenosti.

Třídy výrobků a služeb:
16, 35, 41

(540)



(593) Obrazová

(111) **396806**
(220) 17.12.2022
(320) 17.12.2022
(442) 01.02.2023
(151) 10.05.2023
(730) **ECORETAN s.r.o.**, Kostelecká 4718/21, Prostějov, 79601, CZ
(740) Mgr. David Müller, Filipova 2016/6, Praha 4, Chodov, 14800
(210) O-583050

(511) (1) polyoly, polyol pro průmyslové použití, polyuretany, nezpracovaný polyuretan, chemické polymery, chemické prekurzory k výrobě polyuretanové pěny; (7) stroje na recyklaci, zařízení pro chemickou recyklaci odpadových materiálů; (17) polyuretanová pěna (polotovar), polyuretanové tmely, recyklovaná pryž, recyklované směsi plastických hmot; (40) chemická recyklace odpadních produktů, recyklace a zpracování odpadů; (44) vývoj technologických postupů na chemickou recyklaci odpadových materiálů, vývoj průmyslového strojního zařízení pro recyklaci odpadových materiálů.

Třídy výrobků a služeb:
1, 7, 17, 40, 44

(540)

ECORETAN green polyol

(592) Slovní

(111) **396807**
(220) 18.12.2022
(320) 18.12.2022
(442) 01.02.2023
(151) 10.05.2023
(730) **Hangzhou Sunrise Technology Co., Ltd.**, No.9 Longtan road, Cangqian street, Hangzhou, CN
(740) MAURIC JANÁK ZEITHAML s.r.o. advokátní kancelář, Mgr. Jan Mauric, advokát, náměstí T. G. Masaryka 142, Příbram, Příbram I, 26101
(210) O-583055
(591) Barevná

(511) (9) nabíječky elektromobilů, akumulátorů, elektrických baterií, na dobíjecí zařízení, solárních baterií, automobilové, nabíjecí stanice pro elektrická vozidla, elektromobily, fotovoltaické solární moduly, fotovoltaická zařízení na výrobu elektrické energie [fotovoltaické elektrárny], pro výrobu elektriny, fotovoltaické články, krystalické silikonové solární energetické články, solární články, akumulátory pro fotovoltaickou energii, nabíjecí elektrické akumulátory, elektrické akumulátory, solární baterie, dobíjecí baterie, lithium-iontové baterie, nikl-kadmiové baterie měniče, fázové měniče, elektrické měniče, fotovoltaické měniče, měniče [elektrotechnika],

měníče napětí, elektroměry, elektronické měřiče, chytré měřiče, přístroje na měření elektriny, kryty na měřicí přístroje, detektory, detektory pro elektromagnetické měření, digitální měřicí přístroje, elektrické měřicí přístroje, elektronická měřicí čidla, měřidla, měřicí přístroje a zařízení, měřidla s digitálním výstupem, přístroje pro přesná měření, doladovací kondenzátory, dvouvrstvé kondenzátory, keramické kondenzátory, kondenzátory [elektrotechnika], pevné kondenzátory, synchronní kondenzátory, vakuové kondenzátory, vazbové kondenzátory, variabilní kondenzátory, vysokonapětové kondenzátory, ochrany proti přepětí, svodiče přepětí, izolátory přepětí, selenové svodiče přepětí, relé na ochranu před přepětím; (11) solární kolektory, solární kolektory na topení, solární kolektory na vytápění, solární vytápěcí zařízení, sluneční kolektory na topení, solární panely (vytápění), solární panely pro topení, solární termální kolektory [vytápění], vytápěcí zařízení na sluneční energii.

Třídy výrobků a služeb:

9, 11

(540)



(593) Obrazová

(111) **396808**
(220) 19.12.2022
(320) 19.12.2022
(442) 01.02.2023
(151) 10.05.2023
(730) **Ratajský Vít Ing.**, Univerzitní 230/12, Olomouc, 77900, CZ
(210) O-583056
(591) Barevná
(511) (28) nářadí pro sporty a různé hry; (35) propagační činnost; (41) výchova, školení, zábava, sportovní a kulturní aktivity.

Třídy výrobků a služeb:

28, 35, 41

(540)



(593) Obrazová

(111) **396809**

(220) 19.12.2022

(320) 19.12.2022

(442) 01.02.2023

(151) 10.05.2023

(730) **Delta Park s.r.o.**, Nad Okrouhlíkem 2365/17, Praha 8, Libeň, 18200, CZ

(740) Ing. Pavel Nádvořník s.r.o., Klínová 620/1, Ostrava, Hulváky, 70900

(210) O-583057

(511) (28) sportovní zařízení a zařízení ke cvičení, sportovní potřeby a vybavení, přístroje na tělesná cvičení, fitness přístroje pro vytrvalostní trénink, fitness přístroje pro posilování, lavice na cvičení, posilovací stroje, posilovací přístroje pro formování postavy (cvičební), posilovací hrazdy do dveří, posilovací závaží na zápěstí, rotopedy; (41) služby v oblasti sportu a fitness, služby fitness klubu a posiloven, služby tělocvičen vztahující se k posilování, poskytování služeb týkajících se posiloven a tělocvičen, provozování fitness center, služby fitness centra, provozování fitness studií, služby osobního trenéra [kondiční trénink], zdravotní a fitness trénink, poskytování prostor na sportovní trénink, poskytování prostor na cvičení a fitness, výuka aerial fitness, virtuální fyzický fitness trénink, sportovní výuka, trénink a instruktáž, trénink síly a fyzické kondice, služby v oblasti fyzického tréninku, hodiny pohybových aktivit, instruktáž ke cvičení, instruktáž v oblasti posilování, koučink, sportovní aktivity, sportovní a kulturní aktivity, zábavní, sportovní a kulturní aktivity, služby v oblasti vzdělávání, zábavy a sportu, pořádání a organizování sportovních akcí a soutěží, služby osobních trenérů, poskytování zpráv vztahujících se ke sportu, vzdělávací služby zaměřené na fyzickou kondici, vzdělávací a školicí služby týkající se sportu, koučink [školení], vedení kurzů kondičního cvičení, sportovní výukové kurzy, vzdělávání a další vzdělávání sportovních instruktorů a fitness trenérů, pořádání a vedení workshopů [školení], pořádání a provádění seminářů v oboru sportu a fitness, poradenské služby ohledně cvičení (fitness), organizace, příprava a pořádání sportovních soutěží, vedení kurzů zaměřených na udržování tělesné zdatnosti, pronájem zařízení a vybavení ke vzdělávání, zábavě, sportu a kultuře, služby týkající se volného času; (44) dietní a výživové poradenství, testování tělesné kondice, zdravotní poradenství, služby péče o duševní zdraví, služby péče o hygienu a krásu, masáže.

Třídy výrobků a služeb:

28, 41, 44

(540)

ANVIL STRENGTH

(592) Slovní

(111) **396810**

(220) 19.12.2022

(320) 19.12.2022

(442) 01.02.2023

(151) 10.05.2023

(730) **United States Polo Association**, 1400 Centrepark Blvd., Suite 200, West Palm Beach, 33401, FL, US

(740) Havlík Švorčík a partneři, advokátní a patentová kancelář, JUDr. Michal Havlík, advokát, Hálkova 1406/2, Praha 2, Nové Město, 12000

(210) O-583059

(511) (18) kabelky, kapesní tašky, náprsní tašky, peněženky, batohy, sportovní tašky, zavazadla a deštníky; (25) kalhoty, polokošile, trička, bundy, mikiny, čepice, ponožky, spodní prádlo, boty, obuv a opasky.

Třídy výrobků a služeb:

18, 25

(540)



(593) Obrazová

(111) **396811**

(220) 19.12.2022

(320) 19.12.2022

(442) 01.02.2023

(151) 10.05.2023

(730) **Doosan Škoda Power s.r.o.**, Tylova 1/57, Plzeň, Jižní Předměstí, 30100, CZ

(740) Havlík Švorčík a partneři, advokátní a patentová kancelář, JUDr. Michal Havlík, advokát, Hálkova 1406/2, Praha 2, Nové Město, 12000

(210) O-583061

(511) (9) software pro sběr dat, software pro monitorování, software pro diagnostiku a odstraňování problémů, software pro analýzu dat, reportingový software, software pro časné varování před technickými problémy, software pro poskytování informací k naplánování oprav, aplikace ke stažení pro použití s mobilními zařízeními, software a aplikace pro mobilní zařízení, všechny výše uvedené výrobky jsou určeny pro oblast energetických zařízení (s výjimkou zařízení pro jadernou energetiku a zařízení výhradně pro osobní a nákladní automobily), zařízení elektráren, povrchových kondenzátorů, výměníků tepla a ohřivačů napájecí vody, turbogenerátorů a elektrických generátorů (to vše s výjimkou zařízení pro jadernou energetiku), pamích turbín, jejich částí a příslušenství; (37) instalace, servisní a opravárenské služby týkající se energetických zařízení (s výjimkou zařízení pro jadernou energetiku a zařízení výhradně pro osobní a nákladní automobily), zařízení elektráren, povrchových kondenzátorů, výměníků tepla a ohřivačů napájecí vody, turbogenerátorů a elektrických generátorů (to vše s výjimkou zařízení pro jadernou energetiku), pamích turbín, jejich částí a příslušenství; (42) navrhování, vývoj a programování software, vývoj aplikací k počítačovým programům, sběr dat o stavu strojů, monitorování stavu strojů, kontrola přístrojů a zařízení, služby diagnostického testování pomocí počítače, služby časného varování před technickými problémy pomocí počítače, služby poskytování informací k naplánování oprav pomocí počítače, analýza a hodnocení, technologické poradenství, inženýrsko-technické služby, průmyslové testování, odborné posudky, všechny výše uvedené služby se týkají energetických zařízení (s výjimkou zařízení pro jadernou energetiku a zařízení výhradně pro osobní a nákladní automobily), zařízení elektráren, povrchových kondenzátorů, výměníků tepla a ohřivačů napájecí vody, turbogenerátorů a elektrických generátorů (to vše s výjimkou zařízení pro jadernou energetiku), pamích turbín, jejich částí a příslušenství.

Třídy výrobků a služeb:

9, 37, 42

(540) **Škoda Turbo Life Care System**

(592) Slovní

(111) **396812**

(220) 19.12.2022

(320) 19.12.2022

(442) 01.02.2023

(151) 10.05.2023

(730) **Hrubý Petr**, Plzeňská cesta 568/38, Plzeň, Doudlevec, 32600, CZ

(740) HAVEL & PARTNERS s.r.o., advokátní kancelář, Mgr. Ivan Rámeš, advokát, Na Florenci 2116/15, Praha 1, Nové Město, 11000

(210) O-583062

(591) Barevná

(511) (36) pojišťovací služby, finanční služby, realitní služby, půjčky a úvěry, splátkové úvěry, poradenské služby zaměřené na úvěry, hypoteční a finanční úvěry, finanční poradenství zaměřené na půjčky, oceňování a odhady nemovitostí; (41) výchova, vzdělávání, kulturní, sportovní a společenské aktivity; (45) právní poradenství.

Třídy výrobků a služeb:

36, 41, 45

(540)



(593) Obrazová

(111) **396813**

(220) 19.12.2022

(320) 19.12.2022

(442) 01.02.2023

(151) 10.05.2023

(730) **United States Polo Association**, 1400 Centrepark Blvd., Suite 200, West Palm Beach, 33401, FL, US

(740) Havlík Švorčík a partneři, advokátní a patentová kancelář, JUDr. Michal Havlík, advokát, Hálkova 1406/2, Praha 2, Nové Město, 12000

(210) O-583065

(511) (18) kabelky, kapesní tašky, náprsní tašky, peněženky, batohy, sportovní tašky, zavazadla a deštníky; (25) kalhoty, polokošile, trička, bundy, mikiny, čepice, ponožky, spodní prádlo, boty, obuv a opasky.

Třídy výrobků a služeb:

18, 25

(540)

U.S. POLO ASSN.

(592) Slovní

(111) **396814**

(220) 19.12.2022

(320) 19.12.2022

(442) 01.02.2023

(151) 10.05.2023

(730) **Albert Česká republika, s.r.o.**, Radlická 520/117, Praha 5, Jinonice, 15800, CZ

(740) HAVEL & PARTNERS s.r.o., advokátní kancelář, Mgr. Ivan Rámeš, advokát, Na Florenci 2116/15, Praha 1, Nové Město, 11000

(210) O-583071

(511) (16) reklamní letáky, tištěné letáky, reklamní plakáty, reklamní štítky z papíru nebo lepenky; (35) reklama, propagace mimořádných akcí, poskytování reklamních služeb, příprava reklamních kampaní, příprava reklamních letáků, marketingové a propagační služby, rozšiřování reklamních materiálů přímo zákazníkům, televizní reklama, telemarketing, poskytování informací o spotřebitelských výrobcích, věrnostní, pobídkové a bonusové programy, šíření reklamních materiálů, předvádění zboží, cílené zasílání reklamních materiálů, prezentace výrobků v komunikačních médiích pro účely maloobchodu, maloobchodní služby zaměřené na potraviny, alkoholické a nealkoholické nápoje, hygienické výrobky, prací prostředky, přípravky pro čištění, kosmetiku, léky dostupné i mimo lékárny, pomůcky pro domácí kutily, kuchyňské náčiní, hračky, výrobky pro domácí zvířata, maloobchodní prodej papírnického zboží, dekorativních výrobků, kancelářských potřeb, balících potřeb, obuvi, oblečení, textilu, spotřební elektroniky, šperků a bižuterie, květin, tabákových výrobků, potřeb pro kuřáky, všechny výše uvedené služby také online.

Třídy výrobků a služeb:

16, 35

(540)

Velikoakce

(592) Slovní

(111) **396815**

(220) 19.12.2022

(320) 19.12.2022

(442) 01.02.2023

(151) 10.05.2023

(730) **Vincenc Pavel**, Kosatcová 631/12, Říčany, Radošovice, 25101, CZ

(740) Michal Staněk, advokát, Opletalova 1525/39, Praha 1, Nové Město, 11000

(210) O-583079

(511) (35) digitální marketing, marketingové služby poskytované prostřednictvím digitálních sítí.

Třídy výrobků a služeb:

35

(540)

XNAUTS

(592) Slovní

(111) **396816**

(220) 19.12.2022

(320) 19.12.2022

(442) 01.02.2023

(151) 10.05.2023

(730) **Vincenc Pavel**, Kosatcová 631/12, Říčany, Radošovice, 25101, CZ

(740) Michal Staněk, advokát, Opletalova 1525/39, Praha 1, Nové Město, 11000

(210) O-583080

(511) (35) digitální marketing, marketingové služby poskytované prostřednictvím digitálních sítí.

Třídy výrobků a služeb:

35

(540)

XBROS

(592) Slovní

(111) **396817**

(220) 19.12.2022

(320) 19.12.2022

(442) 01.02.2023

(151) 10.05.2023

(730) **Vincenc Pavel**, Kosatcová 631/12, Říčany, Radošovice, 25101, CZ

(740) Michal Staněk, advokát, Opletalova 1525/39, Praha 1, Nové Město, 11000

(210) O-583081

(511) (35) digitální marketing, marketingové služby poskytované prostřednictvím digitálních sítí.

Třídy výrobků a služeb:

35

(540)

ARfest Prague

(592) Slovní

- (111) **396818**
(220) 19.12.2022
(320) 19.12.2022
(442) 01.02.2023
(151) 10.05.2023
(730) **Vincenc Pavel**, Kosatcová 631/12, Říčany, Radošovice, 25101, CZ
(740) Michal Staněk, advokát, Opletalova 1525/39, Praha 1, Nové Město, 11000
(210) O-583082
(511) (35) digitální marketing, marketingové služby poskytované prostřednictvím digitálních sítí.

Třídy výrobků a služeb:
35

- (540) **ARfest**
(592) Slovní

- (111) **396819**
(220) 20.12.2022
(320) 20.12.2022
(442) 01.02.2023
(151) 10.05.2023
(730) **Cesta von, občianske združenie**, Miletičova 567/30, Bratislava, mestská časť Ružinov, SK
(740) White & Case, s.r.o., advokátní kancelář, JUDr. Renata Ryglová, advokátka, Na příkopě 854/14, Praha 1, Nové Město, 11000
(210) O-583104
(591) Barevná
(511) (16) plakáty, noviny, periodika, brožury, učební pomůcky (s výjimkou zařízení), fotografie (tištěné), tiskoviny, prospekty, časopisy (periodika), almanachy, kalendáře, letáky; (35) vylepování plakátů, šíření reklamních materiálů, cílené zasílání reklamních materiálů, aktualizace reklamních materiálů, vydávání reklamních textů, propagace, rozhlasová reklama, styk s veřejností, televizní reklama, online reklama v počítačové síti, marketing, PPC reklama, cílený marketing, venkovní reklama, propagace zboží prostřednictvím influencerů, influencer marketing; (36) pořádání dobročinných sbírek, organizování peněžních sbírek; (41) akademie (vzdělávání), vydávání textů, s výjimkou reklamních, školení, pořádání a vedení konferencí, poskytování informací v oblasti vzdělávání, pořádání výstav ke kulturním nebo vzdělávacím účelům, praktický výcvik (předvádění), pořádání a vedení seminářů, pořádání a vedení workshopů (školení), obrazové zpravodajství, fotografování, poradenství pro volbu povolání (v oblasti vzdělávání nebo školení), koučink (školení), předávání know-how (odborné vzdělávání), výzkum v oblasti vzdělávání, certifikační služby v oblasti vzdělávání, jmenovitě pořádání školení a vzdělávacích zkoušek; (42) vědecký výzkum.

Třídy výrobků a služeb:
16, 35, 36, 41, 42

(540)



(593) Obrazová

- (111) **396820**
(220) 20.12.2022
(320) 20.12.2022
(442) 01.02.2023
(151) 10.05.2023
(730) **KH-Med s.r.o.**, Rybná 716/24, Praha 1, Staré Město, 11000, CZ
(210) O-583108
(591) Barevná
(511) (3) kosmetika; (25) oděvy; (41) vzdělávací kurzy v oboru lékařství, pobytové školicí kurzy, kurzy osobního rozvoje, kurzy sebeuvědomění (školení), vzdělávací pobytové kurzy, vzdělávací kurzy.

Třídy výrobků a služeb:
3, 25, 41

(540)



Mehana
Medicina in Harmonia
cum Natura

(593) Obrazová

- (111) **396821**
(220) 20.12.2022
(320) 20.12.2022
(442) 01.02.2023
(151) 10.05.2023
(730) **DIVADELNÍ SPOLEK JIŘÍ**, Jiřího náměstí 1/8, Poděbrady, Poděbrady I, 29001, CZ
(740) Mgr. Petra Dolejšová, Karlovarská 1104/14b, Praha 6, Ruzyně, 16100
(210) O-583109
(511) (41) pořádání festivalů pro kulturní účely, organizování kulturních a uměleckých akcí, akademie (vzdělávání), workshopy ke kulturním účelům.

Třídy výrobků a služeb:
41

(540)

FEMAD

(592) Slovní

- (111) **396822**
(220) 20.12.2022
(320) 20.12.2022
(442) 01.02.2023
(151) 10.05.2023
(730) **PRO.MED.CS Praha a.s.**, Telčská 1, Praha 4, 14000, CZ
(740) Mgr. Klára Labalestra, advokátka, Na poříčí 1041/12, Praha 1, Nové Město, 11000
(210) O-583110
(511) (5) farmaceutické přípravky.

Třídy výrobků a služeb:
5

(540)

PROURSAN FORTE

(592) Slovní

- (111) **396823**
(220) 22.12.2022
(320) 22.12.2022

- (442) 01.02.2023
(151) 10.05.2023
(730) **Eureka invest s.r.o.**, Světova 523/1, Praha 8, Libeň, 18000, CZ
(740) JUDr. Branislav Renker, advokát, Wenzigova 1871/5, Praha 2, Nové Město, 12000
- (210) O-583153
(511) (20) bambus, bedny na hračky, boudy ro domácí mazlíčky, dětské ohrádky, dětské postýlky, divany, držáky záclon a závěsů (ne z textilních materiálů), dřevěné nábytkové příčky, dřevěné nebo plastové žebříky, dřevěné obaly na lahve, dřevěné pásky, dvířka k nábytku, kancelářský nábytek, knihovny, kolébky, kolečka k nábytku (ne kovová), kolečka k postelím (ne kovová), konzolové stoly, kostry postelí ze dřeva, koupelnový nábytek s umyvadlem, kování k nábytku (ne kovová), kování k postelím (ne kovová), kovové stoly, kovový nábytek, krabice ze dřeva nebo plastu, křesla, kulaté úchyty (držadla) ne kovové, lavice (nábytek), lůžkoviny (s výjimkou ložního prádla), matrace na kempování, matrace, nábytek, nábytkové hrany z plastu, nábytkové lišty z plastu, nafukovací matrace (ne pro léčebné účely), nafukovací matrace (ne pro lékařské účely), nafukovače polštáře (ne pro léčebné účely), nohy k nábytku, nožičky k nábytku, opěrky hlavy (u nábytku), paravány (nábytek), pelech pro domácí mazlíčky, podhlavníky, podložky do dětských ohrádek, podpěry pro nábytek (ne kovové), podušky pro domácí zvířata, pohovky, pohovky kratší s opěradlem, police (k nábytku), police na knihy, policové skříně, polštáře (dekorační), polštáře na spaní, polštářky pro oporu hlavy pro kojence, postele, postýlky pro malé kojence, pracovní stoly pro práci ve stoje, prádelníky komody, přebalovací podložky, psací stoly, regály (nábytek), servírovací stoly na kolečkách (nábytek), stoličky, stoly a skřínky s umyvadlem (nábytek), stoly, šatní skříně, šatníky, šuplíky do nábytku, úložné police, upínací stoly (nábytek), věšáky (nábytek), vitríny (nábytek), základy postelí; (24) bavlněné látky, bytový textil, cestovní příkrývky, čalounické látky, elastické tkaniny, flanel (látka), frýz (látka), hrubá vlněná tkanina, hedvábí (látky), gázovina (látka), hedvábné látky pro tištěné vzory, jutové látky, konopné textilie, koupelnový textil (s výjimkou oděvů), látkové podložky na přebalování, látkové prostírání, látky imitující zvířecí kůže, látky z konopí, ložní prádlo, matracovina, netkané textilie, moleskin (látka), potahy na boky postelí, potahy na matrace, povlaky na dekorační polštáře, povlaky na polštáře, prostěradla (textilie), prošívané postelové přehozy a příkrývky, přehozy na postele, příkrývky a pokrývky na postel, textilní povlaky a potahy na nábytek.

Třídy výrobků a služeb:
20, 24

- (540) **APOLLON**
(592) Slovní

- (111) **396824**
(220) 22.12.2022
(320) 22.12.2022
(442) 01.02.2023
(151) 10.05.2023
(730) **Eureka invest s.r.o.**, Světova 523/1, Praha 8, Libeň, 18000, CZ
(740) JUDr. Branislav Renker, advokát, Wenzigova 1871/5, Praha 2, Nové Město, 12000
- (210) O-583155
(511) (20) bambus, bedny na hračky, boudy ro domácí mazlíčky, dětské ohrádky, dětské postýlky, divany, držáky záclon a závěsů (ne z textilních materiálů), dřevěné nábytkové příčky, dřevěné nebo plastové žebříky, dřevěné obaly na lahve, dřevěné pásky, dvířka k nábytku, kancelářský nábytek, knihovny, kolébky, kolečka k nábytku (ne kovová), kolečka k postelím (ne kovová), konzolové stoly, kostry postelí ze dřeva, koupelnový nábytek s umyvadlem, kování k nábytku (ne kovová), kování k postelím (ne kovová), kovové stoly, kovový nábytek, krabice ze dřeva nebo plastu, křesla, kulaté úchyty (držadla) ne kovové, lavice (nábytek), lůžkoviny (s výjimkou ložního prádla), matrace na kempování, matrace, nábytek, nábytkové hrany z plastu, nábytkové lišty z plastu, nafukovací matrace (ne pro léčebné účely), nafukovací matrace (ne pro lékařské účely), nafukovače polštáře (ne pro léčebné účely), nohy k nábytku, nožičky k nábytku, opěrky hlavy (u nábytku), paravány (nábytek), pelech pro domácí mazlíčky, podhlavníky, podložky do dětských ohrádek, podpěry pro nábytek (ne kovové), podušky pro domácí zvířata, pohovky, pohovky kratší s opěradlem, police (k nábytku), police na knihy, policové skříně, polštáře (dekorační), polštáře na spaní, polštářky pro oporu hlavy pro kojence, postele, postýlky pro malé kojence, pracovní stoly pro práci ve stoje, prádelníky komody, přebalovací podložky, psací stoly, regály (nábytek), servírovací stoly na kolečkách (nábytek), stoličky, stoly a skřínky s umyvadlem (nábytek), stoly, šatní

skříně, šatníky, šuplíky do nábytku, úložné police, upínací stoly (nábytek), věšáky (nábytek), vitríny (nábytek), základy postelí; (24) bavlněné látky, bytový textil, cestovní příkrývky, čalounické látky, elastické tkaniny, flanel (látka), frýz (látka), hrubá vlněná tkanina, hedvábí (látky), gázovina (látka), hedvábné látky pro tištěné vzory, jutové látky, konopné textilie, koupelnový textil (s výjimkou oděvů), látkové podložky na přebalování, látkové prostírání, látky imitující zvířecí kůže, látky z konopí, ložní prádlo, matracovina, netkané textilie, moleskin (látka), potahy na boky postelí, potahy na matrace, povlaky na dekorační polštáře, povlaky na polštáře, prostěradla (textilie), prošívané postelové přehozy a příkrývky, přehozy na postele, příkrývky a pokrývky na postel, textilní povlaky a potahy na nábytek.

Třídy výrobků a služeb:
20, 24

- (540) **Midas**
(592) Slovní

- (111) **396825**
(220) 22.12.2022
(320) 22.12.2022
(442) 01.02.2023
(151) 10.05.2023
(730) **Eureka invest s.r.o.**, Světova 523/1, Praha 8, Libeň, 18000, CZ
(740) JUDr. Branislav Renker, advokát, Wenzigova 1871/5, Praha 2, Nové Město, 12000
- (210) O-583156
(511) (20) bambus, bedny na hračky, boudy ro domácí mazlíčky, dětské ohrádky, dětské postýlky, divany, držáky záclon a závěsů (ne z textilních materiálů), dřevěné nábytkové příčky, dřevěné nebo plastové žebříky, dřevěné obaly na lahve, dřevěné pásky, dvířka k nábytku, kancelářský nábytek, knihovny, kolébky, kolečka k nábytku (ne kovová), kolečka k postelím (ne kovová), konzolové stoly, kostry postelí ze dřeva, koupelnový nábytek s umyvadlem, kování k nábytku (ne kovová), kování k postelím (ne kovová), kovové stoly, kovový nábytek, krabice ze dřeva nebo plastu, křesla, kulaté úchyty (držadla) ne kovové, lavice (nábytek), lůžkoviny (s výjimkou ložního prádla), matrace na kempování, matrace, nábytek, nábytkové hrany z plastu, nábytkové lišty z plastu, nafukovací matrace (ne pro léčebné účely), nafukovací matrace (ne pro lékařské účely), nafukovače polštáře (ne pro léčebné účely), nohy k nábytku, nožičky k nábytku, opěrky hlavy (u nábytku), paravány (nábytek), pelech pro domácí mazlíčky, podhlavníky, podložky do dětských ohrádek, podpěry pro nábytek (ne kovové), podušky pro domácí zvířata, pohovky, pohovky kratší s opěradlem, police (k nábytku), police na knihy, policové skříně, polštáře (dekorační), polštáře na spaní, polštářky pro oporu hlavy pro kojence, postele, postýlky pro malé kojence, pracovní stoly pro práci ve stoje, prádelníky komody, přebalovací podložky, psací stoly, regály (nábytek), servírovací stoly na kolečkách (nábytek), stoličky, stoly a skřínky s umyvadlem (nábytek), stoly, šatní skříně, šatníky, šuplíky do nábytku, úložné police, upínací stoly (nábytek), věšáky (nábytek), vitríny (nábytek), základy postelí.

Třídy výrobků a služeb:
20

- (540) **Koral**
(592) Slovní

- (111) **396826**
(220) 22.12.2022
(320) 22.12.2022
(442) 01.02.2023
(151) 10.05.2023
(730) **Eureka invest s.r.o.**, Světova 523/1, Praha 8, Libeň, 18000, CZ
(740) JUDr. Branislav Renker, advokát, Wenzigova 1871/5, Praha 2, Nové Město, 12000
- (210) O-583157
(591) Barevná
(511) (20) bambus, bedny na hračky, boudy ro domácí mazlíčky, dětské ohrádky, dětské postýlky, divany, držáky záclon a závěsů (ne z textilních materiálů), dřevěné nábytkové příčky, dřevěné nebo plastové žebříky, dřevěné obaly na lahve, dřevěné pásky, dvířka k nábytku, kancelářský nábytek, knihovny, kolébky, kolečka k nábytku (ne kovová), kolečka k postelím (ne kovová), konzolové stoly, kostry postelí ze dřeva, koupelnový nábytek s umyvadlem, kování k nábytku (ne kovová), kování k postelím (ne kovová), kovové stoly, kovový nábytek, krabice ze dřeva nebo plastu, křesla, kulaté

úchyty (držadla) ne kovové, lavice (nábytek), lůžkoviny (s výjimkou ložního prádla), matrace na kempování, matrace, nábytek, nábytkové hrany z plastu, nábytkové lišty z plastu, nafukovací matrace (ne pro léčebné účely), nafukovací matrace (ne pro lékařské účely), nafukovače polštáře (ne pro léčebné účely), nohy k nábytku, nožičky k nábytku, opěrky hlavy (u nábytku), paravány (nábytek), pelechý pro domácí mazlíčky, podhlavníky, podložky do dětských ohrádek, podpěry pro nábytek (ne kovové), podušky pro domácí zvířata, pohovky, pohovky kratší s opěradlem, police (k nábytku), police na knihy, policové skříně, polštáře (dekorativní), polštáře na spaní, polštářky pro oporu hlavy pro kojence, postele, postýlky pro malé kojence, pracovní stoly pro práci ve stoje, prádelníky komody, přebalovací podložky, psací stoly, regály (nábytek), servírovací stolky na kolečkách (nábytek), stoličky, stolky a skřínky s umývadlem (nábytek), stoly, šatní skříně, šatníky, šuplíky do nábytku, úložné police, upínací stoly (nábytek), věšáky (nábytek), vitríny (nábytek), základy postelí; (24) bavlněné látky, bytový textil, cestovní příkrývky, čalounické látky, elastické tkaniny, flanel (látka), fírz (látka), hrubá vlněná tkanina, hedvábí (látky), gázovina (látka), hedvábné látky pro tištěné vzory, jutové látky, konopné textilie, koupelnový textil (s výjimkou oděvů), látkové podložky na přebalování, látkové prostírání, látky imitující zvířecí kůže, látky z konopí, ložní prádlo, matracovina, netkané textilie, moleskin (látka), potahy na boky postelí, potahy na matrace, povlaky na dekorativní polštáře, povlaky na polštáře, prostěradla (textilie), prošívání postelových přehozy a příkrývky, přehozy na postele, příkrývky a pokrývky na postel, textilní povlaky a potahy na nábytek.

Třídy výrobků a služeb:
20, 24

(540)

Sendvičová matrace „PARYS“



(593) Obrazová

- (111) **396827**
(220) 27.12.2022
(320) 27.12.2022
(442) 01.02.2023
(151) 10.05.2023
(730) **SEMIX PLUSO, spol. s r.o.**, Rybníčky 338, Otice, 74781, CZ
(210) O-583201
(511) (30) směsi náplní (potravinářské výrobky), pečivové směsi.

Třídy výrobků a služeb:
30

(540)

PRO Planetu

(592) Slovní

- (111) **396828**
(220) 27.12.2022
(320) 27.12.2022
(442) 01.02.2023
(151) 10.05.2023
(730) **mathbe s.r.o.**, nám. Edvarda Beneše 1495, Kladno, 27201, CZ
(740) Trama Legal s.r.o., advokátní kancelář, JUDr. Igor Demčák, jednatel a advokát, Bottova 2a, 811 09 Bratislava
(210) O-583206
(511) (43) restaurace, on-line objednávkové služby odnášky jídla z restaurací a jeho donášky, poskytování jídla a nápojů, catering (poskytování jídla a

nápojů), informační, poradenské a rezervační služby v oblasti poskytování jídla a pití, kavárny, bary, služby týkající se restaurací s prodejem jídel s sebou, poskytování informací vztahujících se k restauracím, poskytování zařízení pro akce a dočasných kancelářských a jednacích prostor, podávání alkoholických nápojů.

Třídy výrobků a služeb:
43

(540)



(593) Obrazová

- (111) **396829**
(220) 27.12.2022
(320) 27.12.2022
(442) 01.02.2023
(151) 10.05.2023
(730) **Pavka Libor**, Pod Zámkem 510, Čejkovice, 69615, CZ
(740) Ing. Zdeněk Kučera, Dlouhá 207, Slušovice, 76315
(210) O-583209
(511) (25) oděvy, pánské, dámské, dětské a kojenecké zboží a oděvy, plavky, pyžama, noční košile, spodní prádlo, mateřské noční a spodní prádlo, erotické prádlo, oděvy pro profesionální i rekreační sport a volný čas, obuv, sportovní obuv, rukavice, šály, pokrývky hlavy, opasky, součásti oděvů sloužící jako umělecké, dárkové, upomínkové a reklamní předměty spadající do této třídy; (29) maso, ryby, drůbež, zvěřina, masové výtažky konzervované, sušené, vařené ovoce a zelenina, rosoly a zavařeniny, vejce, mléko a jiné mlékařenské výrobky, jedlé oleje a tuky, ovoce a zelenina konzervované, nálevy na saláty, saláty ovocné a zeleninové balené nebo v konzervách; (32) pivo, lehká piva a ležáky, nealkoholické nápoje, vody minerální a šumivé, sirupy a jiné přípravky k přípravě nápojů, džusy, šťávy ovocné a nápoje z ovocných šťáv nealkoholických (nezkvašených), šumivé ovocné nápoje (lihuprosté), šumivé nápoje s ovocnou šťávou; (33) alkoholické nápoje (mimo piva), víno, lihoviny, likéry, míchané alkoholické nápoje s obsahem vín; (41) organizování a zprostředkování uměleckých pořadů, festivalů a veřejných vystoupení (hudebních, pěveckých a divadelních), pořizování a vydávání audio a videozáznamů; (43) hostinské služby, ubytovací služby, provozování hotelů, penzionů, restaurací, barů, kaváren a vináren, pořádání ochutnávek vín.

Třídy výrobků a služeb:
25, 29, 32, 33, 41, 43

(540)

MEZI SKLEPY

(592) Slovní

- (111) **396830**
(220) 28.12.2022
(320) 28.12.2022
(442) 01.02.2023
(151) 10.05.2023
(730) **STARNET, s.r.o.**, Žižkova tř. 226/3, České Budějovice, České Budějovice 6, 37001, CZ
(210) O-583210
(591) Barevná
(511) (9) routery, set-top boxy, modemy, antény, záznamová zařízení pro nosiče zvuku a obrazu, firmware pro počítačová periferní zařízení, software pro počítačová paměťová zařízení, počítačová periferní zařízení, počítačová

komunikační zařízení, bezdrátová počítačová periferní zařízení, počítačová dokumentace v elektronické podobě, internetové servery, brány pro internet věci (IoT), zesilovače signálu antén pro internet, publikace stahovatelné z internetu v elektronické podobě, nositelná digitální elektronická zařízení umožňující přístup k internetu, počítačové programy pro přístup na internet a jeho provoz, USB klíče k webu pro automatické spuštění naprogramovaných internetových adres, počítačové hardwarové moduly pro použití v elektronických zařízeních pro provoz internetu, přístroje ke stahování audio a video záznamů a dat z internetu; (37) opravy a údržba telekomunikačních zařízení - routerů, set-top boxů, modemů, antén, opravy záznamových zařízení pro nosiče zvuku a obrazu; (38) půjčování routerů, půjčování set top boxů, půjčování modemů, půjčování antén, půjčování telekomunikačních zařízení, elektronické služby pro přenos dat, počítačová síťová komunikace, počítačová komunikace a přístup k internetu, šíření a provozování převzatého rozhlasového a televizního vysílání, služby v oblasti elektronické komunikace, provoz kabelové televize na podkladě koncese RRT; (42) hosting webových stránek, počítačová analýza bezpečnostních hrozeb pro ochranu dat, aktualizace počítačového softwaru, instalace a údržba počítačového softwaru.

Třídy výrobků a služeb:

9, 37, 38, 42

(540)



(593) Obrazová

(111) **396831**
(220) 22.02.2022
(320) 22.02.2022
(442) 20.07.2022

(151) 10.05.2023

(730) **Gosling s.r.o.**, Púchovská 361/57, Streženice, SK

(740) Mgr. Tomáš Groszmann, advokát, Kováčska 53, 04001 Košice

(210) O-577754

(511) (23) vlákna, nitě a příze; (24) látky (metrový textil), textilie, textilní filtrační materiály, textilní výrobky pro domácnost a jejich náhradní součásti.

Třídy výrobků a služeb:

23, 24

(540)

StressFree

(592) Slovní

(111) **396832**

(220) 14.10.2022

(320) 14.10.2022

(442) 18.01.2023

(151) 10.05.2023

(730) **Motyčková Kateřina Dominika**, Haluzice 131, Mouchnice, 68333, CZ

(740) Mgr. Vladimír Smělý, advokátní kancelář, Mgr. Vladimír Smělý, Cejl 494/25, Brno, Zábřovice, 60200

(210) O-581851

(511) (3) rostlinné oleje pro kosmetické účely, rostlinné silice, bylinné krémy, bylinné gely, pomády na rty, tělové regenerační balzámy, opalovací kosmetika, kosmetické obličejové masky, koupelové oleje, sprchové oleje, hydrofilní oleje, masážně regenerační oleje, masážní emulze, pleťové vody a pleťová tonika, vlasová kosmetika, směsi rostlinných silic, vše spadající do této třídy; (40) rozmnožování zvukových a zvukově-obrazových záznamů; (41) organizační zajištění výchovně-vzdělávacích akcí, mimoškolní výchova a vzdělávání, pořádání odborných kurzů, školení a jiných vzdělávacích akcí včetně lektorské činnosti, vydavatelské a nakladatelské činnosti, nahrávání, pronájem zvukových a zvukově-obrazových záznamů, vzdělávací činnost v oblasti společenských věd a rozvoje osobnosti; (42) grafické a kresličské práce spadající do této třídy, tvorba softwaru.

Třídy výrobků a služeb:

3, 40, 41, 42

(540)

OAE

(592) Slovní

Zápisy licenčních smluv k ochranným známkám

V této kapitole jsou zveřejněny zápisy licenčních smluv podle ustanovení § 18 odst. 1 zákona č. 441/2003 Sb.

Číslo zápisu (111)	Vlastník (730)	Nabyvatel licence (791)	Druh licence (793)	Datum uzavření licenční smlouvy (793)	S účinností od data (580)
330191	TOP SMART SOLUTIONS LLC, Silverside Road 3411, Wilmington, DE, US	GlassGO a.s., V zářezu 902/4, Praha 5, Jinonice, 15800, CZ	výhradní	01.03.2022	10.05.2023
355241	Sentivanová Lenka, Krásnice 9, Hradec Králové-Praskačka, 50327, CZ	Czech Cycling Tour s.r.o., Šlikova 287/20, Praha 6, Břevnov, 16900, CZ	nevýhradní	08.03.2023	10.05.2023

Přehled obnov zápisu ochranných známek

Kapitola obsahuje údaje o ochranných známkách, u kterých byl na žádost vlastníka obnoven zápis podle ustanovení § 28 odst. 2 zákona č. 441/2003 Sb.

Číselný přehled (111)											
155660	161580	165719	173239	173774	175117	175891	177234	178874	178875	179912	180646
180812	181334	183945	184583	186697	187338	187535	188894	190270	190271	191025	191026
194090	260563	260783	261153	261171	261326	261328	261329	261468	261490	261491	261929
261968	262078	262126	262357	262358	262359	263160	263735	263768	264225	264226	264363
264364	265408	265533	265561	265562	266076	266166	266546	266934	267551	271553	271558
308104	333303	333886	334319	334409	334479	335107	335109	335206	335607	335837	336073
336090	336192	336439	336579	336580	336581	336582	336583	336584	336585	336586	337114
337193	337710	337859	337866	337867	337958	337959	337995	338228	338394	338395	338875
339028	339092	339093	339215	339306	339454	339573	339581	339803	339841	339937	340381
340809	340856	341061	341683	342186	342187	342188	342364	343850	343851	357087	

Obnovy zápisu ochranných známek

(111) **155660**
(220) 18.05.1963
(151) 06.12.1963
(540)

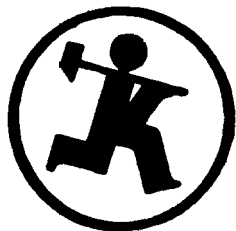

(594) Kombinovaná
(730) **KOVOSLUŽBA Praha, a.s.**, Týnská 1053/21, Praha 1, Staré Město, 11000, CZ
(740) PROPATENT, Ing. Vlasta Sedláčková, patentový zástupce, Pod Pekařkou 107/1, Praha 4, Podolí, 14700
(511) (37) opravy, údržba, montáže výrobků odvětví radiotelevize s charakterem domácích předmětů dlouhodobé spotřeby (rádio-přijímačů, televizorů, magnetofonů apod.), chladicích zařízení do 40 000 kal., domácích i domovních praček, prádelnických a žehlicích strojů, plynospotřebičů, elektromotorů, čerpadel a velkokuchyně.
Třídy výrobků a služeb:
37
(210) O-28898

(111) **161580**
(220) 06.07.1973
(151) 14.09.1973
(540)

VORANOL

(592) Slovní
(730) **The Dow Chemical Company, společnost zřízená podle zákonů státu Delaware**, Midland, MI, US
(740) Havlík Švorčík a partneři, advokátní a patentová kancelář, JUDr. Otakar Švorčík, advokát, Hálkova 1406/2, Praha 2, Nové Město, 12000
(511) (1) chemické výrobky používané k výrobě syntetických pryskyřic a plastických hmot, syntetické polymery a pryskyřice.
Třídy výrobků a služeb:
1
(210) O-47200

(111) **165719**
(220) 02.09.1983
(151) 06.07.1984
(540)

DUNLOP SP SPORT

(592) Slovní
(730) **SP Brand Holding EEIG**, Culliganlaan 2A, B-1830 Diegem, BE
(740) KOREJZOVA LEGAL v.o.s., JUDr. Petra Sauvage de Brantes, advokátka, Korunní 810/104, Praha 10, Vinohrady, 10100
(511) (12) pneumatiky pro kolová vozidla.
Třídy výrobků a služeb:
12
(210) O-53325

(111) **173239**
(220) 21.05.1993
(151) 04.08.1993
(540)

ELANT

(592) Slovní
(730) **Ing.Jaromír Mendl**, Blatenská 3, Praha 4, 14900, CZ
(740) PROPATENT, Ing. Vlasta Sedláčková, patentový zástupce, Pod Pekařkou 107/1, Praha 4, Podolí, 14700
(511) (9) výroba, montáž a opravy výrobků spotřební elektroniky, prodej audio video techniky.

Třídy výrobků a služeb:
9
(210) O-80110

(111) **173774**
(220) 15.07.1993
(151) 13.10.1993
(540)

TONA

(594) Slovní grafická
(730) **Stanley Black & Decker Czech Republic s.r.o.**, Türkova 2319/5b, Praha 4 - Chodov, 14900, CZ
(740) ZIVKO MIJATOVIC & PARTNERS s.r.o., Jugoslávských partyzánů 639/26, Praha 6, Bubeneč, 16000
(511) Výroba nářadí, kovářství, tepelné zpracování kovů, povrchová úprava kovových výrobků, kovoobrábění, výroba nástrojů, stavba strojů s mechanickým pohonem, zámečnictví, výroba, instalace a opravy elektr. strojů a přístrojů, ubytovací služby, hostinská činnost.
Třídy výrobků a služeb:
6, 7, 8, 9, 37, 40, 42
(210) O-81260

(111) **175117**
(220) 13.12.1993
(151) 01.03.1994
(540)

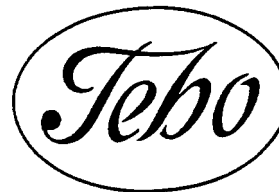

(594) Kombinovaná
(730) **TEBO, a.s.**, Hradecká ulice 295, Nová Včelnice, 37842, CZ
(511) Pletené a tkané textilie, příkrývky, přize, oděvy, prádlo, trepky, čalouny.
Třídy výrobků a služeb:
24, 25, 27
(210) O-85018

(111) **175891**
(220) 16.03.1994
(151) 26.04.1994
(540)

ZAPA
beton

(594) Kombinovaná
(730) **ZAPA beton a.s.**, Vídeňská 495, Praha 4, Písnice, 14200, CZ
(740) Dana Lukajová, patentový zástupce, Dana Lukajová, Voršilská 130/10, Praha 1, Nové Město, 11000
(511) Cementové materiály, zprostředkovatelská činnost v oboru stavebnictví, doprava a uložení cementových materiálů.
Třídy výrobků a služeb:
19, 35, 39

(210) O-87802

(111) **177234**
(220) 11.05.1993
(151) 08.06.1994
(540)



(594) Kombinovaná
(730) **Orkla Foods Česko a Slovensko a.s.**, Mělnická 133, Byšice, 27732, CZ
(740) THK Legal s.r.o., Přístavní 531/24, Praha 7, Holešovice, 17000
(511) Konzervovaná, sušená a zavařená zelenina a ovoce, konzervované potraviny, potravinářské koncentráty, majonézy, těstářenské výrobky, pochutiny, přísady a vonné chuťové látky, zejména hořčice, ocet a omáčky, produkty fermentačních procesů, zejména droždí, včetně droždí krmného, krmná bílkovina, nápoje na bázi ovoce, zeleniny a sycených nealkoholických nápojů, jejich koncentráty a přípravky k jejich výrobě, alkoholické nápoje, s výjimkou piva
Třídy výrobků a služeb:
29, 30, 31, 32, 33
(210) O-79736

(111) **178874**
(220) 10.08.1993
(151) 15.08.1994
(540)

NELI

(592) Slovní
(730) **FRUTA Bohemia, a.s.**, Kojetinská 3881/84, Kroměříž, 76701, CZ
(740) Dana Lukajová, Voršilská 130/10, Praha 1, Nové Město, 11000
(511) Nealkoholické nápoje, zejména limonády sycené a nesycené, minerální vody, sirupy, ovocné šťávy a nápoje z nich, včetně nápojů diabetických a dietetických a nápojů v prášku; technologická zařízení na výrobu nealkoholických nápojů.
Třídy výrobků a služeb:
5, 7, 32
(210) O-81790

(111) **178875**
(220) 10.08.1993
(151) 15.08.1994
(540)



(594) Kombinovaná
(730) **FRUTA Bohemia, a.s.**, Kojetinská 3881/84, Kroměříž, 76701, CZ
(740) Dana Lukajová, Voršilská 130/10, Praha 1, Nové Město, 11000
(511) Nealkoholické nápoje, zejména limonády sycené a nesycené, minerální vody, sirupy, ovocné šťávy a nápoje z nich, včetně nápojů diabetických a dietetických a nápojů v prášku; technologická zařízení na výrobu nealkoholických nápojů.
Třídy výrobků a služeb:
5, 7, 32
(210) O-81791

(111) **179912**
(220) 06.05.1993
(151) 26.09.1994
(540)



(594) Kombinovaná
(730) **Dura-Line Corporation, společnost zřízená podle zákonů státu Delaware**, South 23rd Street, Middlesboro, KY, US
(740) Čermák a spol., JUDr. Karel Čermák Ph.D., LL.M., Elišky Peškové 735/15, Praha 5, Smíchov, 15000
(511) Polotovary z plastických hmot; trubky, potrubí a hadice z plastických hmot, jejich součástí a příslušenství, včetně příslušenství pro jejich instalaci; inženýrské služby při konstrukci a instalaci trubek a potrubních systémů.
Třídy výrobků a služeb:
17, 42
(210) O-79675

(111) **180646**
(220) 28.05.1993
(151) 31.10.1994
(540)

rek

(592) Slovní
(730) **Správce majetku, s.r.o.**, U Sluncové 666/12a, Praha 8, Karlín, 18600, CZ
(511) Organizační a ekonomické poradenství v oblasti ekologie a ekonomie; stavitelství.
Třídy výrobků a služeb:
35, 37, 42
(210) O-80237

(111) **180812**
(220) 24.06.1993
(151) 07.11.1994
(540)

ELASTA

(592) Slovní
(730) **SAFILO SOCIETA' AZIONARIA FABBRICA ITALIANA LAVORAZIONE OCCHIALI S.p.A.**, VII Strada 15, 35129 Padova, IT
(740) PATENTSERVIS Praha a.s., Na Podkovce 281/10, Praha 4, Podolí, 14700
(511) (9) brýle, skla do brýlí, sluneční brýle, jejich součástí a příslušenství, optické zboží, zejména rámečky, čočky a pouzdra.
Třídy výrobků a služeb:
9
(210) O-80888

(111) **181334**
(220) 31.03.1993
(151) 30.11.1994
(540)



(593) Obrazová
(591) Barevná
(730) **Fruko-Schulz s.r.o.**, Jiráskovo předměstí 629/III, Jindřichův Hradec, 37701, CZ
(511) Alkoholické nápoje, nealkoholické nápoje.
Třídy výrobků a služeb:
32, 33
(210) O-76041

(111) **183945**
(220) 14.06.1993
(151) 06.04.1995
(540)

DON Q

(592) Slovní
(730) **Destileria Serralles, Inc.**, Mercedita, Puerto Rico, US
(740) **FAJNOR IP s.r.o.**, Pobřežní 249/46, Praha 8, Karlín, 18600
(511) (33) rum.
Třídy výrobků a služeb:
33
(210) O-80560

(111) **184583**
(220) 21.04.1994
(151) 02.05.1995
(540)

WERTHEIM

(594) Slovní grafická
(730) **Ing. Zdeněk Wertheim**, Švihovská 1, Praha 4, 14200, CZ
(511) poradenství ve věcech daní, účetnictví, financování; poradenství ve věcech ekonomických analýz; zakázkové zpracování ekonomických agend; zprostředkování prodeje finančního softwaru.
Třídy výrobků a služeb:
35, 36
(210) O-88854

(111) **186697**
(220) 17.09.1993
(151) 12.07.1995
(540)

MAC

(592) Slovní
(730) **Stanley Black & Decker, Inc.**, 1000 Stanley Drive, New Britain, CT 06050, CT, US
(740) **ZIVKO MIJATOVIC & PARTNERS s.r.o.**, Jugoslávských partyzánů 639/26, Praha 6, Bubeneč, 16000
(511) Nástroje poháněné elektrinou, pneumaticky poháněné nástroje, hydraulicky poháněné nástroje, zařízení na čištění strojů, protahovací hlavice, maznice na olej a mazací lisy, leštičky a brusky, pneumatické rohatkové ústrojí, pneumatické klíče, pneumatická kladiva, pilníky, písečníky, vrtáky a kopinaté vrtáky, pneumatické nástroje a příslušenství, zvedáky a stojany na zvedáky, tělesa rovnacích strojů, nabíječky akumulátorů, elektronické zkušební zařízení, klimatizační zkušební zařízení, samohybné dílenské zařízení, svařovací zařízení, a části a fitinky pro všechny shora uvedené výrobky; ruční nástroje a přístroje, drátěné kartáče, nože a části a fitinky těchto výrobků.
Třídy výrobků a služeb:
7, 8, 9
(210) O-82764

(111) **187338**
(220) 09.10.1992
(151) 24.01.1996
(540)



(594) Kombinovaná
(730) **D - Inspekt Servis a.s.**, Podbabská 1112/13, Praha 6, Bubeneč, 16000, CZ
(740) **Ing. Václav Kratochvíl**, Husníkova 2086/22, Praha 5, Stodůlky, 15800
(511) (6) zařízení včetně systémů pro vnitřní a vnější zabezpečení; (9) kompletní měřicí diagnostické systémy a zařízení včetně systémů pro vnitřní a vnější zabezpečení; (41) kurzy a školení v oblasti svařování, jakosti a spolehlivosti strojírenské výroby, vydavatelská činnost pro výše uvedené předměty činnosti; (42) poskytování nezávislých konzultací o otázkách technických, systémových a organizačních, posuzování technického stavu, bezpečnosti a spolehlivosti provozních zařízení, vyráběných prvků a konstrukčních uzlů, hodnocení technologické úrovně, rozvoje techniky, uplatňování nových metod ve výrobě, provádění materiálových zkoušek, nedestruktivních zkoušek, technických expertíz, testování výrobků, analýza systémů zabezpečování a řízení jakosti, komplexní zajišťování návrhů ekologie v energetice a chemickém průmyslu, výzkum a vývoj speciálních měřicích přístrojů, výzkum a vývoj progresivních metod zkušebnictví a měření.
Třídy výrobků a služeb:
6, 9, 41, 42
(210) O-72244

(111) **187535**
(220) 09.07.1993
(151) 25.01.1996
(540)

PATRON

(592) Slovní
(730) **LIGHTHOUSE INTERNATIONAL INC.**, 255 Keele Str., Toronto M6P-2K1, Ontario, CA
(740) **BOHEMIA PATENT, Ing. Jana Vandělíková**, Petrská 1136/12, Praha 1, Nové Město, 11000
(511) (35) služby propagační a pomocné, služby reklamní.
Třídy výrobků a služeb:
35
(210) O-81147

(111) **188894**
(220) 24.03.1994
(151) 19.03.1996
(540)



(594) Kombinovaná
(730) **Ing. Josef Kríž CSc.**, Zahořany 7, Jílové u Prahy, 25401, CZ
(740) **PROPATENT, JUDr. Matěj Sedláček**, Pod Pekařkou 107/1, Praha 4, Podolí, 14700

(511) (1) chemické výrobky pro průmysl a fotografii, zejména umělé pryskyřice v surovém stavu, plastické hmoty v surovém stavu, chemické výrobky, určené ke konzervaci potravin s výjimkou solí, trísloviny, lepidla pro průmysl; (2) ochranné výrobky proti korozi a deteriorizaci dřeva, mořidla, barviva; (3) kosmetické přípravky, parfémy, vonné oleje; (4) svíčky, svícny, knoty, mazadla, oleje; (11) olejové lampy, interiérová osvětlovací tělesa.

Třídy výrobků a služeb:

1, 2, 3, 4, 11

(210) O-88137

(111) **190270**
(220) 05.11.1993
(151) 20.05.1996
(540)

SIERRA TEQUILA

(592) Slovní
(730) **BORCO-MARKEN-IMPORT MATTHIESEN GMBH & CO. KG**, Winsbergring 12-22, 22525 Hamburg, DE
(740) **KOREJZOVA LEGAL v.o.s.**, JUDr. Petra Sauvage de Brantes, advokátka, Korunní 810/104, Praha 10, Vinohrady, 10100

(511) (33) lihoviny, zejm. Tequila.

Třídy výrobků a služeb:

33

(210) O-84057

(111) **190271**
(220) 05.11.1993
(151) 20.05.1996
(540)



(594) Kombinovaná
(730) **BORCO-MARKEN-IMPORT MATTHIESEN GMBH & CO. KG**, Winsbergring 12-22, 22525 Hamburg, DE
(740) **KOREJZOVA LEGAL v.o.s.**, JUDr. Petra Sauvage de Brantes, advokátka, Korunní 810/104, Praha 10, Vinohrady, 10100

(511) (33) lihoviny, zejm. Tequila.

Třídy výrobků a služeb:

33

(210) O-84058

(111) **191025**
(220) 31.05.1993
(151) 24.06.1996
(540)

ORGREZ

(592) Slovní
(730) **ORGREZ, a.s.**, Hudcova 321/76, Brno, Medlánky, 61200, CZ
(740) **Mgr. Lukáš Dlabáček**, patentový zástupce, Bolzanova 461/5, Brno, Černovice, 61800

(511) (6) obecné kovy, v surovém a polorozpadlém stavu a jejich slitiny, kotvy, stavební materiál z válcovaného a litého kovu, řetězy, s výjimkou hnacích řetězů pro vozidla, kovové kabely a neelektrické dráty, zámečnické výrobky, kovové roury, nedobytné pokladny a schránky, skříně elektrotechnických zařízení, kovové ventily, ocelové konstrukce a jiné výrobky z kovu, nikoliv z drahých kovů, které nejsou obsaženy v jiných třídách; (7) stroje a obráběcí stroje, motory, kromě motorů pro pozemní vozidla, soukolí a hnací řemeny, zemědělské stroje, stroje a zařízení na likvidaci odpadu, na odstranění smetí a jímání škodlivin, mechanizační prostředky; (8) ruční nástroje zastávající funkci nářadí ve jmenovaných oborech, ochranné pomůcky; (9) přístroje a nástroje k vědeckým a laboratorním účelům, přístroje a nástroje navigační, geodetické, dozimetrické, elektrické, včetně pro bezdrátovou telegrafii, fotografické, kinematografické, optické, přístroje a nástroje k vážení a měření, přístroje a nástroje signální, kontrolní, diagnostické, inspekční, regulační, kompenzační, rozváděcí a k zjišťování poruch, přístroje a nástroje pro účely záchranné a učební, automatické přístroje uváděné v činnosti vhozením mince, známky nebo vložením magnetické karty, stroje a přístroje pro záznam, přenos a reprodukci zvuku nebo obrazu, jakož i jiných elektrických a neelektrických veličin, zapisovací přístroje, pokladny a počítačové stroje, hasicí přístroje, speciální pouzdra pro přístroje a nástroje a jejich komponenty, které jsou zařazeny do tř. 9, nosiče magnetických záznamů, automaty na zboží, vybavení pro zpracování informací a pro počítače; (35) služby zprostředkovatelské, poradenské, kontrolní, revizní, ekonomické a obchodní, zejména v oblasti paliv, mazadel, chemikálií, tepelných izolací, plastů, elektrotechniky, strojů a zřízení, materiálů obecně, energií a ekologie, zejména v souvislosti s nakládáním s odpady, emisními a imisními produkty; (36) zprostředkování pronájmu nebytových prostorů a pozemků, leasing; (37) stavby a opravy, zejména opravy motorových vozidel a opravy a montáže přístrojů a nástrojů zařazených do tř. 9, stavby energetických zařízení a stavby pro energetiku, průmysl a pro komunální sektor, řídicích a regulačních systémů, opravy a servis v oblasti regulace a měření i u zařízení a prostředků zařazených ve tř. 4 a 11, montáže a servis zařízení a staveb, zejména pro monitorování stavu životního prostředí, vyšší dodavatelské celky; (41) výchovná a vzdělávací činnost, zejména v oblasti průmyslu, průmyslových technologií, energetiky, ekologie a veřejné sféry, jakož i zprostředkování školení a výuky o výsledcích technického rozvoje v uvedených oblastech, včetně zabezpečení výukových, informačních pomůcek a příslušných periodik; (42) vývoj software a zajištění komplexních služeb při využití počítačové techniky zvláště v uvedených oblastech, služby technicko-poradenské, manažerské, konzultační, analytické a projekční v oblasti organizace práce, údržby, marketingu, inovací, modernizací, rekonstrukcí, včetně projekce a dodávek dokumentace a staveb na objednávku, měření a diagnostika, autorizované služby inženýra, chemika, fyzika a matematika, úřední měření, hodnocení jakosti, zkušebnictví a zručnosti.

Třídy výrobků a služeb:

6, 7, 8, 9, 35, 36, 37, 41, 42

(210) O-80264

(111) **191026**
(220) 31.05.1993
(151) 24.06.1996
(540)



(594) Kombinovaná
(730) **ORGREZ, a.s.**, Hudcova 321/76, Brno, Medlánky, 61200, CZ
(740) Mgr. Lukáš Dlabáček, patentový zástupce, Bolzanova 461/5, Brno, Černovice, 61800

(511) (6) obecné kovy, v surovém a polorozpadlém stavu a jejich slitiny, kotvy, stavební materiál z válcovaného a litého kovu, řetězy, s výjimkou hnacích řetězů pro vozidla, kovové kabely a neelektrické dráty, zámečnické výrobky, kovové roury, nedobytné pokladny a schránky, skříně elektrotechnických zařízení, kovové ventily, ocelové konstrukce a jiné výrobky z kovu (nikoliv z drahých kovů), které nejsou obsaženy v jiných třídách; (7) stroje a obráběcí stroje, motory, kromě motorů pro pozemní vozidla, soukolí a hnací řemeny, zemědělské stroje, stroje a zařízení na likvidaci odpadu, na odstranění smetí a jímání škodlivin, mechanizační prostředky; (8) ruční nástroje zastávající funkci nářadí ve jmenovaných oborech, ochranné pomůcky; (9) přístroje a nástroje k vědeckým a laboratorním účelům, přístroje a nástroje navigační, geodetické, dozimetrické, elektrické, včetně pro bezdrátovou telegrafii, fotografické, kinematografické, optické, přístroje a nástroje k vážení a měření, přístroje a nástroje signalizační, kontrolní, diagnostické, inspekční, regulační, kompenzační, rozváděcí a k zjišťování poruch, přístroje a nástroje pro účely záchranné a učební, automatické přístroje uváděné v činnosti vhozením mince, známky nebo vložením magnetické karty, stroje a přístroje pro záznam, přenos a reprodukci zvuku nebo obrazu, jakož i jiných elektrických a neelektrických veličin, zapisovací přístroje, pokladny a počítací stroje, hasící přístroje, speciální pouzdra pro přístroje a nástroje a jejich komponenty, které jsou zařazeny do tř. 9, nosiče magnetických záznamů, automaty na zboží, vybavení pro zpracování informací a pro počítače; (35) služby zprostředkovatelské, poradenské, kontrolní, revizní, ekonomické a obchodní, zejména v oblasti paliv, mazadel, chemikálií, tepelných izolací, plastů, elektrotechniky, strojů a zřízení, materiálů obecně, energií a ekologie, zejména v souvislosti s nakládáním s odpady, emisními a imisními produkty; (36) zprostředkování pronájmu nebytových prostorů a pozemků, leasing; (37) stavby a opravy, zejména opravy motorových vozidel a opravy a montáže přístrojů a nástrojů zařazených do tř. 9, stavby energetických zařízení a stavby pro energetiku, průmysl a pro komunální sektor, řídicích a regulačních systémů, opravy a servis v oblasti regulace a měření i u zařízení a prostředků zařazených ve tř. 4 a 11, montáže a servis zařízení a staveb, zejména pro monitorování stavu životního prostředí, vyšší dodavatelské celky; (41) výchovná a vzdělávací činnost, zejména v oblasti průmyslu, průmyslových technologií, energetiky, ekologie a veřejné sféry, jakož i zprostředkování školení a výuky o výsledcích technického rozvoje v uvedených oblastech, včetně zabezpečení výukových, informačních pomůcek a příslušných periodik; (42) vývoj software a zajištění komplexních služeb při využití počítačové techniky zvláště v uvedených oblastech, služby technicko-poradenské, manažerské, konzultační, analytické a projekční v oblasti organizace práce, údržby, marketingu, inovací, modernizací, rekonstrukcí, včetně projekce a dodávek dokumentace a staveb na objednávku, měření a diagnostika, autorizované služby inženýra, chemika, fyzika a matematika, úřední měření, hodnocení jakosti, zkušebnictví a znalectví.

Třídy výrobků a služeb:
6, 7, 8, 9, 35, 36, 37, 41, 42

(210) O-80265

(111) **194090**
(220) 10.05.1993
(151) 23.10.1996
(540)



ŘETĚZÁRNA a.s.
ČESKÁ VES

(594) Kombinovaná
(730) **ŘETĚZÁRNA a.s.**, Polská 48, Česká Ves, 79081, CZ
(511) (6) svařované článkové řetězy, nesvařované článkové řetězy, zápusťkové výrobky, ohýbané výrobky z drátu a plechu, výlisky z plechu, tažený drát, nástroje a nářadí pro plošné a objemové tváření za tepla a za studena.

Třídy výrobků a služeb:

6

(210) O-79723

(111) **260563**
(220) 12.05.2003
(151) 26.01.2004
(540)

ČERNOHORSKÝ MÁZ

(592) Slovní
(730) **Pivovar Černá Hora, a.s.**, nám. U Pivovaru 3, Černá Hora, 67921, CZ
(740) Langrova, s.r.o., Skrětova 1011/48, Plzeň, Jižní Předměstí, 30100
(511) (9) data a informace všeho druhu včetně reklamních a propagačních v elektronické podobě, elektronické noviny, elektronické časopisy a brožury; (16) tiskoviny všeho druhu včetně reklamních a propagačních, noviny, časopisy, brožury, výrobky z papíru a lepenky zařazené v této třídě, kalendáře, katalogy, obtisky, nálepky, samolepky, razítka; (32) piva všeho druhu, minerální vody, šumivé nápoje a jiné nealkoholické nápoje, sirupy a jiné přípravky na výrobu nealkoholických nápojů, ovocné a zeleninové šťávy jako nápoje nebo na výrobu nealkoholických nápojů, výtažky z chmele na výrobu piva; (43) hostinská činnost, bary, bufety, restaurace.

Třídy výrobků a služeb:

9, 16, 32, 43

(210) O-191512

(111) **260783**
(220) 16.07.2003
(151) 26.01.2004
(540)

GTEC

(592) Slovní
(730) **Benesse Corporation**, 3-7-17, Minamigata, Okayama-Shi, Kita-ku, Okayama, JP
(740) Čermák a spol., JUDr. Karel Čermák jr., Ph.D., LL.M., advokát, Elišky Peškové 15/735, Praha 5, 15000
(511) (41) poskytování informací o vzdělávacích možnostech, pedagogické přezkušování, zjišťování jazykových schopností a odbornosti, korespondenční kurzy.

Třídy výrobků a služeb:

41

(210) O-193935

(111) **261153**
(220) 12.05.2003
(151) 24.02.2004
(540)



(594) Kombinovaná
(730) **Radka Pascotto**, Stulíková 1389, Praha 9, 19800, CZ
(511) (9) brýlové obruby, sluneční brýle, pouzdra k brýlím, optické zboží; (25) obuv, oděvy.
Třídy výrobků a služeb:
9, 25
(210) O-191518

(111) **261171**
(220) 15.05.2003
(151) 24.02.2004
(540)

SMARTMIX

(592) Slovní
(730) **DePuy Synthes, Inc.**, 700 Orthopaedics Drive, 46581 Warsaw, IN, US
(740) Čermák a spol., JUDr. Karel Čermák jr., Ph.D., LL.M., advokát, Elišky Peškové 15/735, Praha 5, 15000
(511) (10) prostředky zdravotnické techniky pro přípravu, míchání a nanášení kostního tmelu, vakuové misky pro míchání kostního tmelu, mísící kazety předplněné kostním tmelem.
Třídy výrobků a služeb:
10
(210) O-191638

(111) **261326**
(220) 04.06.2003
(151) 24.02.2004
(540)



(594) Kombinovaná
(591) Barevná
(730) **GW JIHOTRANS a.s.**, Pekárenská 255/77, České Budějovice 4, 37004, CZ
(740) PatentCentrum Sedlák & Partners s.r.o., Okružní 2824, České Budějovice, České Budějovice 3, 37001
(511) (39) doprava osobní a nákladní, autobusová doprava, doprava turistů, doprovázení turistů, služby v dopravě a přepravě, přeprava turistů, organizování zájezdů, organizování okružních výletů, organizování cest, okružních výletů, místenky (doprava), informace o dopravě.
Třídy výrobků a služeb:
39
(210) O-192313

(111) **261328**
(220) 04.06.2003
(151) 24.02.2004
(540)

HURLEY

(592) Slovní
(730) **HRLY Brand Holdings LLC**, 240 Madison Avenue, 15th Floor, New York 10016, NY, US
(740) Havlík Švorčík a partneři, advokátní a patentová kancelář, JUDr. Michal Havlík, advokát, Hálkova 1406/2, Praha 2, Nové Město, 12000
(511) (18) tašky, peněženky, batohy, náprsní tašky, ledvinky, ruksaky, kufříky diplomatické, kufry, klíčenky, aktovky diplomatky, kufříky, cestovní zavazadla, taška na bok, pouzdra (kufříky) na PC, kufry, brašny, hole a slunečníky, s výjimkou zboží vyrobeného z kůže; (25) oděvy, obuv, kloboučnické zboží.
Třídy výrobků a služeb:
18, 25
(210) O-192330

(111) **261329**
(220) 04.06.2003
(151) 24.02.2004
(540)



(593) Obrazová
(730) **HRLY Brand Holdings LLC**, 240 Madison Avenue, 15th Floor, New York 10016, NY, US
(740) Havlík Švorčík a partneři, advokátní a patentová kancelář, JUDr. Michal Havlík, advokát, Hálkova 1406/2, Praha 2, Nové Město, 12000
(511) (18) tašky, ruksaky, peněženky na bankovky, náprsní tašky, kabely, cestovní tašky, pytle a řemeny; (25) oděvy, obuv, kloboučnické zboží.
Třídy výrobků a služeb:
18, 25
(210) O-192331

(111) **261468**
(220) 19.06.2003
(151) 24.02.2004
(540)

Konto PROFESE

(592) Slovní
(730) **UniCredit Bank Czech Republic and Slovakia, a.s.**, Želetavská 1525/1, Praha 4 - Michle, 14092, CZ
(740) HAVEL & PARTNERS s.r.o., advokátní kancelář, Mgr. Robert Nešpůrek LL.M., advokát, Na Florenci 2116/15, Praha 1, Nové Město, 11000
(511) (36) služby finanční, služby peněžní.
Třídy výrobků a služeb:
36
(210) O-192957

(111) **261490**
(220) 23.06.2003
(151) 24.02.2004
(540)



(594) Kombinovaná
(591) Barevná
(730) **MADETA a. s.**, Rudolfovská tř. 246/83, České Budějovice, České Budějovice 4, 37001, CZ
(740) PatentCentrum Sedláč & Partners s.r.o., Okružní 2824, České Budějovice, České Budějovice 3, 37001
(511) (29) mléko a mléčné výrobky.
Třídy výrobků a služeb:
29
(210) O-193043

(111) **261491**
(220) 23.06.2003
(151) 24.02.2004
(540)



(594) Kombinovaná
(591) Barevná
(730) **MADETA a. s.**, Rudolfovská tř. 246/83, České Budějovice, České Budějovice 4, 37001, CZ
(740) PatentCentrum Sedláč & Partners s.r.o., Okružní 2824, České Budějovice, České Budějovice 3, 37001
(511) (29) mléko a mléčné výrobky.
Třídy výrobků a služeb:
29
(210) O-193044

(111) **261929**
(220) 13.05.2003
(151) 23.03.2004
(540)

Cvrčovický chléb

(592) Slovní
(730) **Suk Martin**, U Studánky 29, Cvrčovice, 27341, CZ
Suk Petr, U Studánky 29, Cvrčovice, 27341, CZ
(740) Mgr. Václav Zelenka, advokát, Husinecká 3, Praha 3 - Žižkov, 13000
(511) (30) chléb.
Třídy výrobků a služeb:
30
(210) O-191540

(111) **261968**
(220) 23.05.2003
(151) 23.03.2004
(540)

Unes

(592) Slovní
(730) **Wolters Kluwer ČR, a.s.**, U nákladového nádraží 3265/10, Praha 3, Strašnice, 13000, CZ
(740) Schönherr Rechtsanwälte GmbH, organizační složka, JUDr. Vladimír Čížek, advokát, Jindřišská 937/16, Praha 1, Nové Město, 11000
(511) (9) výpočetní technika všeho druhu včetně periferních zařízení, programové vybavení a software všeho druhu, nosiče informací s nahranými publikacemi určené k elektronickému vysílání; (16) papír a výrobky z papíru, tiskoviny, časopisy, periodika, knihy, telefonní seznamy, seznamy adres, průvodce, kalendáře, ročenky, manuály, katalogy, soubory dat a informací v tištěné formě, výrobky knihařské, fotografie, psací potřeby, kancelářská lepidla, potřeby pro umělce, štětce, kancelářské potřeby kromě nábytku, učební a školní potřeby a pomůcky, tiskací písma, štočky; (35) průzkum trhu, administrativní práce, činnost ekonomických a organizačních poradců, vedení účetnictví, automatizované zpracování dat; (41) vydavatelství, nakladatelství, pořádání školení a seminářů.
Třídy výrobků a služeb:
9, 16, 35, 41
(210) O-191914

(111) **262078**
(220) 20.06.2003
(151) 23.03.2004
(540)



(594) Kombinovaná
(591) Barevná
(730) **Měšťanský pivovar Havlíčkův Brod, a.s.**, Dobrovského 2027, Havlíčkův Brod, 58002, CZ
(740) Ing. Marcela Filipenská, Polní 302/32, Žďár nad Sázavou, Žďár nad Sázavou 2, 59102
(511) (32) pivo.
Třídy výrobků a služeb:
32
(210) O-193032

(111) **262126**
(220) 30.06.2003
(151) 23.03.2004
(540)



(594) Kombinovaná
(591) Barevná
(730) **MADETA a. s.**, Rudolfovska tř. 246/83, České Budějovice, České Budějovice 4, 37001, CZ
(740) PatentCentrum Sedláč & Partners s.r.o., Okružní 2824, České Budějovice, České Budějovice 3, 37001
(511) (29) mléko a mléčné výrobky.

Třídy výrobků a služeb:
29

(210) O-193266

(111) **262357**
(220) 30.07.2003
(151) 23.03.2004
(540)

TUF-LOK

(592) Slovní
(730) **Nylok LLC**, 15260 Hallmark Court, Macomb, MI, US
(740) FISCHER IP s.r.o., Na hrobcí 294/5, Praha 2, Nové Město, 12800
(511) (1) chemické přípravky a jejich složky pro výrobu lepidel a těsnících materiálů, chemické přípravky a jejich složky pro fixační materiály pro svorné upevňovače a jejich závitové spoje; (6) kovové upevňovače, samosvorné upevňovače se závitovými svorníky, svorníky a šrouby, včetně součástí a příslušenství k těmto výrobkům zařazených do této třídy; (37) aplikace povlaků a materiálů pro sevření nebo utěsnění závitových součástí, obnova závitových součástí, poradenství v oblasti povlakování, těsnění a obnovy závitových součástí.

Třídy výrobků a služeb:
1, 6, 37

(210) O-194393

(111) **262358**
(220) 30.07.2003
(151) 23.03.2004
(540)

(594) Kombinovaná
(591) Barevná
(730) **PRIMÁTOR a.s.**, Dobrošovská 130, Náchod, 54701, CZ
(511) (32) minerální vody, šumivé nápoje a jiné nápoje nealkoholické, nápoje a šťávy ovocné, sirupy a jiné přípravky k zhotovování nápojů; (33) alkoholické nápoje.

Třídy výrobků a služeb:
32, 33

(210) O-194397

(111) **262359**
(220) 30.07.2003
(151) 23.03.2004
(540)

PRIMÁTOR

(592) Slovní
(730) **PRIMÁTOR a.s.**, Dobrošovská 130, Náchod, 54701, CZ
(511) (32) minerální vody, šumivé nápoje a jiné nápoje nealkoholické, nápoje a šťávy ovocné, sirupy a jiné přípravky k zhotovování nápojů; (33) alkoholické nápoje.

Třídy výrobků a služeb:
32, 33

(210) O-194398

(111) **263160**
(220) 15.08.2003
(151) 10.05.2004
(540)

NYLOK

(592) Slovní
(730) **Nylok LLC**, 15260 Hallmark Court, Macomb, MI, US
(740) FISCHER IP s.r.o., Na hrobcí 294/5, Praha 2, Nové Město, 12800
(511) (6) kovové upevňovače se samosvorným, těsnícím, maskovacím, přídržovacím, proti-záděrovým ochranným nebo mazacím potahem; (40) potahování kovových součástí zejména kovových upevňovačů samosvorným, těsnícím, maskovacím, přídržovacím, proti-záděrovým ochranným nebo mazacím potahem.

Třídy výrobků a služeb:
6, 40

(210) O-194979

(111) **263735**
(220) 26.06.2003
(151) 26.05.2004
(540)

THERMO COMPLETE

(592) Slovní
(730) **HERBALIFE INTERNATIONAL, INC.**, 800 W. Olympic Blvd., Suite 406, 90015 Los Angeles, CA, US
(740) INPARTNERS GROUP, Ing. Dušan Kendereški, Tuřanka 1519/115a, Brno, Slatina, 62700
(511) (29) nutriční a dietní doplňky, přísady do potravin, dietické substance, náležející do třídy 29; (30) nutriční a dietní doplňky, přísady do potravin, dietické substance, náležející do třídy 30.

Třídy výrobků a služeb:
29, 30

(210) O-193186

(111) **263768**
(220) 22.08.2003
(151) 26.05.2004
(540)

ARCHEMIS

(592) Slovní
(730) **Polynt Composites USA Inc.**, 99 East Cottage Avenue, Carpentersville, 60110, IL, US
(740) Zeiner & Zeiner advokátní kancelář s.r.o., Mgr. Alexandr Vališ, advokát, Dominikánská 350/5, Brno, Brno-město, 60200
(511) (35) zajišťování on-line obchodní služby, prostřednictvím které dodavatelé přísad, složek a zařízení používaných při výrobě barev a nátěrů, lepidel a těsniv a tiskových barev mohou nabízet na trhu a prodávat tyto přísady, složky a zařízení výrobcům v těchto oborech, zajišťování inzerce, marketingu a obchodních konzultačních služeb pro jiné ve spojitosti s prodejem přísad, složek a zařízení používaných při výrobě barev a nátěrů, lepidel a těsniv a tiskových barev, zajišťování služby elektronického katalogu, služby objednávkové (vyřizování objednávek) a fakturační služby, přičemž se všechny týkají přísad, složek a zařízení používaných při výrobě barev a nátěrů, lepidel a těsniv a tiskových barev, poskytování informací prostřednictvím internetové webové stránky, týkajících se trhu přísad, složek a zařízení ve výrobě barev a nátěrů, lepidel a těsniv a tiskových barev, zejména informací týkajících se výrobců, dodavatelů a kupujících, poskytování zpráv o obchodních sdruženích a informací

týkajících se přísad, složek a zařízení používaných při výrobě barev a nátěrů, lepidel a těsniv a tiskových barev prostřednictvím internetové webové stránky, rozšiřování seznamů pracovních míst a informací o možnostech zaměstnání pro jiné přes internetovou webovou stránku.

Třídy výrobků a služeb:

35

(210) O-195167

(111) **264225**
(220) 08.12.2003
(151) 28.06.2004
(540)

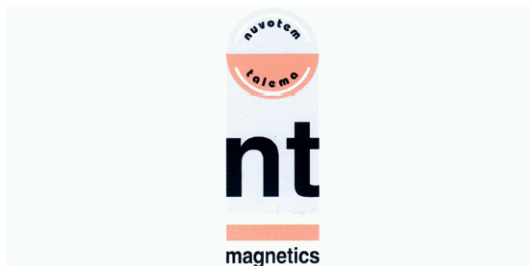

(594) Kombinovaná
(591) Barevná
(730) **NT Magnetics s.r.o.**, Chebská 27, Plzeň, 32200, CZ
(740) JUDr. Miroslav Kupka, Levého 1532, Rakovník, 26901
(511) (7) cívky; (9) přístroje, nástroje a zařízení pro provedení, přepínání, přeměnu, akumulaci, regulaci nebo řízení elektrického proudu, transformátory, toroidní transformátory, toroidní komponenty, indukční komponenty, komponenty ISDDN a LAN, tlumivky; (37) konstrukce přístrojů, nástrojů a zařízení pro provedení, přepínání, přeměnu, akumulaci, regulaci nebo řízení elektrického proudu, transformátorů, toroidních transformátorů, toroidních komponent, indukčních komponent, komponent ISDN a LAN, tlumivek, cívek; (42) vývoj přístrojů, nástrojů a zařízení pro provedení, přepínání, přeměnu, akumulaci, regulaci nebo řízení elektrického proudu, transformátorů, toroidních transformátorů, toroidních komponent, indukčních komponent, komponent ISDN a LAN, tlumivek, cívek.

Třídy výrobků a služeb:

7, 9, 37, 42

(210) O-198925

(111) **264226**
(220) 08.12.2003
(151) 28.06.2004
(540)



(594) Kombinovaná
(591) Barevná
(730) **NT Magnetics s.r.o.**, Chebská 27, Plzeň, 32200, CZ
(740) JUDr. Miroslav Kupka, Levého 1532, Rakovník, 26901
(511) (7) cívky; (9) přístroje, nástroje a zařízení pro provedení, přepínání, přeměnu, akumulaci, regulaci nebo řízení elektrického proudu, transformátory, toroidní transformátory, toroidní komponenty, indukční komponenty, komponenty ISDDN a LAN, tlumivky; (37) konstrukce přístrojů, nástrojů a zařízení pro provedení, přepínání, přeměnu, akumulaci, regulaci nebo řízení elektrického proudu, transformátorů, toroidních transformátorů, toroidních komponent, indukčních komponent, komponent ISDN a LAN, tlumivek, cívek; (42) vývoj přístrojů, nástrojů a zařízení pro provedení, přepínání, přeměnu, akumulaci, regulaci nebo řízení elektrického proudu, transformátorů, toroidních transformátorů, toroidních

komponent, indukčních komponent, komponent ISDN a LAN, tlumivek, cívek.

Třídy výrobků a služeb:

7, 9, 37, 42

(210) O-198927

(111) **264363**
(220) 23.06.2003
(151) 23.07.2004
(540)



(594) Kombinovaná
(730) **SEMAG spol. s r.o.**, Lidická 886/43, Havířov, Šumbark, 73601, CZ
(740) Silesia Patent s.r.o., Soukromá 261, Václavovice, 73934
(511) (5) potraviny a nápoje biologické, dietetické, obohacené vitamíny, organickými a anorganickými látkami pro humánní využití, zejména diabetický chléb, vitamínové, multivitaminové, minerální (včetně stopových prvků) a výživové doplňky potravy, spadající do této třídy, speciální potraviny pro kojence, děti, nemocné a rekonvalescenty, zejména bílkovinné přípravky, medicínální oplatky, bio-potraviny, cukrovinky s léčivými přísadami, bylinné a léčivé čaje, vše výše uvedené s léčebnými účinky; (29) výrobky obsahující upravené mandle, zpracované ořechy, zpracované arašidy, sušený kokos, mák, kandované, zmrazené, vařené a sušené ovoce, ovocná dřev, marmelády, hrozinky, texturované proteiny a směsi z nich pro humánní využití, ostatní specializované komponenty pro zušlechťování poživatin (zejména extrakty a moučky ze sladu, pasty a pomazánky z leguminos a z jejich směsí, želírovací látky včetně ostatních substancí a výrobků zařazených v této třídě), zelenina sušená, konzervovaná, zavařená a mražená, houby sušené, konzervované, zavařené a mražené, bylinky zahradní sušené, kokosová moučka a kokosová dř, hotové polévky, polévkové koncentráty, polévkové kostky, tablety a výtažky, polévky v sáčku pro rychlou úpravu, instantní polévky, mléko a výrobky z mléka, spadající do této třídy, vejce, jejich výtažky, náhražky a výrobky z nich, žitné klíčky jako potravina, jedlé oleje a tuky, pekařské tuky a tukové náhražky, játrová paštika, masa plnicí do jemného pečiva, masové paštiky, kaviár; (30) suroviny a polotovary pro pekárenskou a cukrářskou výrobu, zahušťovací a pojící činidla, zpracovaná mouka obsahující všechny přísady nutné pro výrobu pekařských, cukrářských a těstářenských výrobků, trvanlivého a jemného pečiva, tukové náplně a polevy, zlepšující přípravky, vše výše uvedené do chleba, pečiva a cukrářských výrobků, koření a směsi různého koření, přípravky aromatické (potravinářské), zvláště esence na pečení, fermenty pro těsto, prášky do pečiva, mlynářské výrobky, zvláště mouka a obilné výrobky určené k lidské výživě, rýže, škrob pro potravinářství, obilní vločky, těstoviny, cukr, též hroznový a vanilkový, cukerné šťávy, pečivové hmoty, pasty nebo prášky (pekárenské a cukrářské), výrobky expandované, extrudované, včetně ostatních výrobků zdravé a racionální výživy, obsahující např. biodegradovatelné látky, obalová pouzdra z mouky, přírodní vlákniny, ostatní ingredience zařazené v této třídě, cukrářské výrobky, drobné cukroví a cukrovinky, pekárenské výrobky, zejména moučné, zvláště chléb všeho druhu, též nekvašený a sladový, chlebičky a taštičky, též plněné masem, sýrem, zeleninou, pizza, chlebové konzervy, kvásek, kvasnice, běžné, jemné a trvanlivé pečivo, housky, též plněné masem, sýrem, atd., rohlíky, bagety, perník, moučníky, zejména bábovky, koláče, dorty, drobné pečivo, sušenky a oplatky, lívance, mandlové těsto a marcipán, plnicí maso do pečiva, kakao a kakaové přípravky a výrobky, čokoláda, káva, kávové náhražky a přísady, kuchyňská sůl, med pravý nebo umělý, zmrzlina, zahušťovače k vaření potravin, dehydratovaná hotová jídla a směsi k přípravě hotových jídel, minerály, multiminerálové komplexy a stopové prvky jako doplňky výživy, tresti a výtažky do potravin, nikoliv pro lékařské účely; (31) výrobky zemědělské, zahradnické a lesní, zejména čerstvé ovoce, též jižní, lanýže, mák, olivy, ořechy, zejména vlašské a kokosové, ořechová jádra; (32) nealkoholické nápoje, zejména limonády, též šumivé nebo s ovocnou šťávou, minerální vody přírodní nebo umělé, mléčné nápoje lihuprosté,

složené stejným dílem z ovocných šťáv a mléka, nealkoholické nápoje obsahující kyselinu uhličitou, ovocné šťávy a nápoje z ovocných šťáv, šerbety, sirupy a jiné přípravky k přípravě nápojů, piva, nealkoholická vína; (33) alkoholické nápoje, zejména vína, lihoviny, likéry; (35) služby propagační, předvádění zboží, poradenství v obchodní činnosti, jednatelství pro vývoz a dovoz, zprostředkování obchodních záležitostí, zprostředkování interaktivní obchodní činnosti, tvorba obchodních sítí, provoz a pronájem prodejních automatů; (37) servisní činnost zejména v oblasti pekařství a cukrářství; (40) služby pekařství a cukrářství, spadající do této třídy, zejména zpracování těsta, zhotovování pekařských a cukrářských polotovarů a jejich pečení, konzervování potravin, lisování ovoce, zpracovávání pekařských výrobků, které nejsou určeny k okamžité spotřebě, konzultantská a poradenská činnost, dozor a technická inspekce v oblasti pekařství a cukrářství; (42) vývoj nových výrobků v oblasti potravinářství; (43) služby zajišťující stravování a konzumaci nápojů, zejména provoz a pronájem restauračních automatů, provoz bufetů, hostinská a restaurační činnost, příprava a dodávky jídla pro hostiny, kavárny-restaurace.

Třídy výrobků a služeb:
5, 29, 30, 31, 32, 33, 35, 37, 40, 42, 43

(210) O-193065

(111) **264364**
(220) 23.06.2003
(151) 23.07.2004
(540)



(594) Kombinovaná
(591) Barevná
(730) **SEMAG spol. s r.o.**, Lidická 886/43, Havířov, Šumbark, 73601, CZ
(740) Silesia Patent s.r.o., Soukromá 261, Václavovice, 73934
(511) (5) dietetické a výživové doplňky potravy, vše s léčebnými účinky; (30) drcené, strouhané a mleté pekárenské výrobky; (40) služby pekařství, zejména zpracování výrobků, které nejsou určeny k okamžité spotřebě.

Třídy výrobků a služeb:
5, 30, 40

(210) O-193066

(111) **265408**
(220) 13.11.2003
(151) 25.08.2004
(540)

CLIVIE

(592) Slovní
(730) **2G-spol. s r.o. - Příkrývky a polštáře**, Lipov 300, Lipov, 69672, CZ
(740) Právní a patentová kancelář, JUDr. Michna Ondřej, Slovanská 3/880, Nový Jičín, 74701
(511) (20) ložní potřeby jako matrace, polštáře; (23) nitě, příze; (24) ložní potřeby všeho druhu, zejména ložní prádlo, prostěradla, sypkoviny, pokrývky (příkrývky), včetně cestovních pokrývek (příkrývek), vše z materiálů hořlavých, nehořlavých a z materiálů se sníženou hořlavostí, úplety, pleteniny.

Třídy výrobků a služeb:
20, 23, 24

(210) O-198044

(111) **265533**
(220) 04.12.2003
(151) 25.08.2004
(540)



(594) Kombinovaná
(591) Barevná
(730) **2G-spol. s r.o. - Příkrývky a polštáře**, Lipov 300, Lipov, 69672, CZ
(740) Právní a patentová kancelář, JUDr. Michna Ondřej, Slovanská 3/880, Nový Jičín, 74701
(511) (20) ložní potřeby jako matrace, polštáře; (23) nitě, příze; (24) ložní potřeby všeho druhu, zejména ložní prádlo, prostěradla, sypkoviny, pokrývky (příkrývky), včetně cestovních pokrývek (příkrývek), vše z materiálů hořlavých, nehořlavých a z materiálů se sníženou hořlavostí, úplety, pleteniny.
Třídy výrobků a služeb:
20, 23, 24
(210) O-198823

(111) **265561**
(220) 09.12.2003
(151) 25.08.2004
(540)



(594) Kombinovaná
(591) Barevná
(730) **OMV Česká republika, s.r.o.**, Štětkovka 1638/18, Praha 4, Nusle, 14000, CZ
(740) HAVEL & PARTNERS s.r.o., Mgr. Ivan Rámeš, advokát, Na Florenci 2116/15, Praha I, Nové Město, 11000
(511) (1) chemické přísady do pohonných hmot; (4) paliva, maziva, pohonné hmoty a pohonné směsi.
Třídy výrobků a služeb:
1, 4
(210) O-198994

(111) **265562**
(220) 09.12.2003
(151) 25.08.2004
(540)

Alpin Diesel
start

(594) Slovní grafická
(591) Barevná
(730) **OMV Česká republika, s.r.o.**, Štětškova 1638/18, Praha 4, Nusle, 14000, CZ
(740) HAVEL & PARTNERS s.r.o., Mgr. Ivan Rámeš, advokát, Na Florenci 2116/15, Praha 1, Nové Město, 11000
(511) (1) chemické přísady do pohonných hmot; (4) paliva, maziva, pohonné hmoty a pohonné směsi.
Třídy výrobků a služeb:
1, 4
(210) O-198995

(111) **266076**
(220) 24.10.2003
(151) 29.09.2004
(540)



(594) Kombinovaná
(730) **MOOSE ENTERPRISE PTY LTD**, 7-13 Ardena Court, East Bentleigh, AU
(740) PATENTSERVIS Praha a.s., Na Podkovce 281/10, Praha 4, Podolí, 14700
(511) (16) papír, lepenka a výrobky z těchto materiálů, které nejsou zařazeny do jiných tříd, tiskárenské výrobky, knihy, fotografie, karty; (28) hry a hračky, zejména pohyblivé se postavíčky ve tvaru fazolí, hrací karty; (35) reklama.
Třídy výrobků a služeb:
16, 28, 35
(210) O-197303

(111) **266166**
(220) 24.11.2003
(151) 29.09.2004
(540)



(594) Kombinovaná
(730) **PYTLÍK, a.s.**, Bečovská 1326/9, Praha 10, Uhřetěves, 10400, CZ
(740) Mgr. Petr Mucha advokát, Štěpánská 540/7, Praha 2, Nové Město, 12000
(511) (16) pytle a sáčky z plastických hmot, sáčky na odpadky; (22) pytle na přepravu volně loženého zboží; (35) propagační činnost, pomoc při řízení obch. činnosti, administrativa, distribuce prospektů - vzorků.
Třídy výrobků a služeb:
16, 22, 35
(210) O-198368

(111) **266546**
(220) 12.03.2004
(151) 29.09.2004
(540)



(554) Prostorová
(730) **Škoda Auto a.s.**, tř. Václava Klementa 869, Mladá Boleslav, Mladá Boleslav II, 29301, CZ
(511) (12) pozemní vozidla a jejich části v rámci této třídy; (28) hry a hračky, modely pozemních vozidel a jejich částí.
Třídy výrobků a služeb:
12, 28
(210) O-344090

(111) **266934**
(220) 19.12.2003
(151) 26.10.2004
(540)



(594) Kombinovaná
(591) Barevná
(730) **OMV Česká republika, s.r.o.**, Štětškova 1638/18, Praha 4, Nusle, 14000, CZ
(740) HAVEL & PARTNERS s.r.o., Mgr. Ivan Rámeš, advokát, Na Florenci 2116/15, Praha 1, Nové Město, 11000
(511) (1) chemické výrobky určené pro průmysl a vědu a určené jako náplň do motorových vozidel spadající do této třídy; (4) paliva, maziva, pohonné hmoty, průmyslové oleje a tuky; (36) služby finanční a peněžní, leasingová a směnárská činnost; (37) mytí automobilů; (39) doprava a skladování, provoz a pronájem garáží; (43) služby zajišťující stravování a nápoje, provozování kávových a nápojových automatů, hostinská činnost.
Třídy výrobků a služeb:
1, 4, 36, 37, 39, 43
(210) O-199357

(111) **267551**
(220) 26.11.2003
(151) 29.11.2004
(540)

NELI PRO VÁŠ LEPŠÍ ŽIVOT

(592) Slovní
(730) **FRUTA Bohemia, a.s.**, Kojetínská 3881/84, Kroměříž, 76701, CZ
(740) Dana Lukajová, Voršilská 130/10, Praha 1, Nové Město, 11000
(511) (5) výrobky dietetické k léčebným účelům, potraviny pro děti k léčebným účelům, potraviny pro batolata, vitamínové a multivitaminové přípravky a nápoje, vitamíny a minerály a stopové prvky, výtažky z bylin a kombinované přípravky z vitamínů, minerálů a bylinných výtažků, potravinové doplňky obohacené vitamíny a/nebo minerály a/nebo stopovými prvky, vše na bázi přírodních produktů pro regeneraci a rekondici k léčebným účelům; (29) potraviny a potravinářské výrobky, spadající do této třídy, jako jsou konzervované, sušené a vařené ovoce a zelenina, rosoly, zavařeniny, vejce, mléko a jiné mlékařské výrobky, včetně mléčných nápojů s vysokým obsahem mléka, čokoládové máslo, jedle oleje a tuky, potraviny v konzervách spadající do této třídy, rajský protlak; (30) káva, čaj, kakao, cukr, rýže, tapioka, ságo, kávové náhražky, mouka a obilní přípravky, chléb, sušenky, suchary, koláče, jemné pečivo a cukrovinky, čokoláda, čokoládové pasty, čokoládové pomazánky, čokoládové náplně do pečiva, zmrzlina, med, sirup z melasy, kvasnice, pračky do pečiva, sůl, hořčice, ocet, chuťové omáčky, majonézy, kečupy, koření, led na chlazení; (31) výrobky zemědělské, zahradnické, lesní a zrní, pokud nejsou uvedeny v jiných třídách, živá zvířata, čerstvé ovoce a zelenina, osivo, čerstvé rostliny a květiny, čerstvé lesní plody, krmivo pro zvířata, slad; (32) pivo, lehká piva i ležáky, minerální vody, šumivé a jiné nealkoholické nápoje, sirupy a jiné přípravky k přípravě nápojů, ovocné šťávy a nápoje z ovocných šťáv; (33) alkoholické nápoje (s výjimkou pív), vína, lihoviny, likéry, lihové nápoje, trestí a výtažky alkoholické z bylin; (43) hostinské, restaurační, hotelové služby, včetně rezervace ubytování, provozování kempů, lázní a saun, zprostředkovatelská činnost v této oblasti.
Třídy výrobků a služeb:
5, 29, 30, 31, 32, 33, 43
(210) O-198525

(111) **271553**
(220) 07.05.2003
(151) 26.04.2005
(540)

1. Český řečnický klub

(592) Slovní
(730) **MASS Training & Media, s.r.o.**, Nad Kazankou 649/46, Praha 7, Troja, 17100, CZ
(740) PATENTSERVIS Praha a.s., Na Podkovce 281/10, Praha 4, Podolí, 14700
(511) (16) odborné publikace, skripta, kurzovní materiály, metodiky; (35) propagační činnost, reklama, marketingový průzkum; (41) vzdělávání a školení v oblasti personálních, obchodních, marketingových, manažerských, komunikačních a prezentačních dovedností.
Třídy výrobků a služeb:
16, 35, 41
(210) O-191462

(111) **271558**
(220) 16.06.2003
(151) 26.04.2005
(540)

Hot Cash

(592) Slovní
(730) **adp Merkur GmbH**, Merkur-Allee 1-15, 32339 Espelkamp, DE
(740) Macek and Partners, Mgr. Jiří Macek, Sázavská 751/16, Praha 2, Vinohrady, 12000
(511) (9) elektrotechnické a elektronické přístroje, nástroje a zařízení (pokud jsou obsaženy ve třídě 9), automaty pracující na základě zaplacení, automaty ovládané na základě příjmu mincí, bankovek, magnetických karet, mikroprocesorových čipových zařízení a/nebo cenných známek, elektrické a elektronické přístroje zařízení pro hru, zábavu a rozptýlení nebo sportovní automaty, hrací a zábavní automaty, sázkové automaty, výše uvedené automaty, přístroje a zařízení v síťovém provozu, mechaniky pro penězi ovládané přístroje včetně přístrojů ovládaných mincemi, výše uvedené zboží také ve spojení se zábavními automaty, hracími automaty a sportovními automaty, zařízení pro zúčtování penězi ovládaných automatů, automatů pro záznam údajů a datových tiskáren, plošné elektronické obvody, automaty pro výměnu peněz, žetonů a známek a kartové herní prodejní automaty, programy opatřené datové nosiče pro výše uvedené automaty; (28) penězi ovládané kompaktní sportovní automaty pro hru v omezených prostorech, zejména elektronické stojany pro šipky, stolní fotbal, biliard, kulečnick a střelnice, hrací konzoly pro elektronické hry, paměťové kazety nebo karty pro elektronické kapesní hry, hračky, hrací videopřístroje a zařízení, nikoliv jako příslušenství pro televizní přijímače.
Třídy výrobků a služeb:
9, 28
(210) O-192842

(111) **308104**
(220) 07.11.2003
(151) 05.10.2009
(540)

LYNX PC

(592) Slovní
(730) **eD system a.s.**, Novoveská 1262/95, Ostrava, Mariánské Hory, 70900, CZ
(740) Dana Lukajová, patentový zástupce, Voršilská 10, Praha 1, 11000
(511) (9) počítače a jejich komponenty a periferie, příslušenství počítačů, mobilní telefony a jejich komponenty, příslušenství mobilních telefonů, přístroje pro zpracování informací, software, data, databáze a další informační produkty na paměťových médiích, např. uživatelské příručky v digitální podobě, magnetické a čipové karty, nosiče dat všeho druhu spadající do této třídy; (35) zprostředkovatelská a poradenská činnost v oblasti obchodu, účetní poradenství, účetní služby, vedení účetnictví, zprostředkovatelská a poradenská činnost v oblasti služeb v oboru: propagační činnost, reklama, pomoc při řízení obchodní činnosti, obchodní administrativa, kancelářské práce; (37) servis, opravy a údržba počítačů a počítačových sítí, zprostředkovatelská a poradenská činnost v oblasti služeb v oboru: servis, opravy a údržba počítačů a počítačových sítí; (38) šíření, přenos a zveřejňování informací, nabídek, inzerce a reklamy prostřednictvím všech informačních a telekomunikačních prostředků a sítí včetně Internetu, zprostředkovatelská a poradenská činnost v oblasti služeb v oboru: šíření, přenos a zveřejňování informací, nabídek, inzerce a reklamy prostřednictvím všech informačních a telekomunikačních prostředků a sítí včetně internetu a komunikační technika, spadající do této třídy; (42) vývoj,

tvorba software, počítačové služby, multimediální aplikace, programové projekty, tvorba informačních databází, inženýrsko - technická činnost v oblasti počítačů a software, tvorba multimediálních dokumentů, prezentací, aplikací a katalogů, konstrukce www stránek, řešení www serverů, zprostředkovatelská a poradenská činnost v oblasti vývoje a tvorby software, výpočetní a komunikační techniky spadající do této třídy.

Třídy výrobků a služeb:
9, 35, 37, 38, 42

(210) O-197753

(111) **333303**
(220) 05.02.2013
(151) 21.08.2013
(540)

toprecepty.cz

(594) Slovní grafická
(591) Barevná
(730) **Toprecepty.cz s.r.o.**, Žatecká 55/14, Praha 1, Josefov, 11000, CZ
(740) Nielsen Legal, advokátní kancelář, s.r.o., Dlouhá 618/14, Praha 1, Staré Město, 11000
(511) (9) přístroje a zařízení pro záznam, přenos, převod, zpracování a reprodukci zvuku, obrazu, textu nebo jiných dat či informací, nosiče záznamů zvuku, obrazu, textu nebo jiných dat či informací, data, databáze, databázové produkty, databázové systémy, informace a záznamy v elektronické podobě, bez ohledu na to, zda uložené na samostatných nosičích a/nebo v rámci datových, informačních či telekomunikačních sítí, elektronické časopisy, elektronická periodika a knihy v elektronické podobě, související software a hardware, včetně elektronických multimediálních aplikací, multimediálních nebo informačních katalogů a aplikací pro prohlížení, zpracovávání nebo uchovávání dat v elektronické podobě; (16) papír, lepenka a výrobky z těchto materiálů zařazené ve třídě 16, výrobky z papíru, plakáty, kalendáře, pohlednice, gratulace, dopisní papíry, obálky, samolepky, obtisky, poznámkové bloky, desky na spisy, pořadače, omalovánky, activity books, balicí papír, obaly všeho druhu papírové, listy, pytlíky a sáčky pro obalovou techniku spadající do této třídy, školní sešity, skicáky, tužky, pastelky, tuhy, gumy, ořezávatka, ořezávatka strojky, penály, papírové tašky, papírové kapesníky, papírové ubrusy a ubrousky, těžítka na papíry, tiskoviny, tiskopisy, časopisy, periodika, knihy, databázové produkty v papírové formě, databáze v papírové formě, tiskoviny z oblasti telekomunikací, tiskárenské výrobky, písma pro tiskárny, losy, štočky, potřeby pro knižní vazby, psací stroje a kancelářské potřeby kromě nábytku, učební pomůcky s výjimkou přístrojů, umělecké nebo ozdobné předměty z papíru, obaly bublinové (z umělých hmot); (21) pomůcky a nádoby pro domácnost a kuchyň, náčiní a nádoby pro domácnost a kuchyň, jako např. kuchyňské nádoby, vědra, džberky z plechu, hliníku, plastických hmot nebo jiných hmot, malé přístroje k sekání, mletí, lisování s ručním pohonem, podnosy a podložky pro karafy (nádoby); (35) shromažďování, poskytování, třídění, překlad nebo jiné zpracovávání obchodních nebo podnikatelských informací, včetně vytváření, zpracovávání a třídění dat v rámci databází, pomoc při řízení obchodní činnosti, průzkum trhu, šíření propagačních informací, zejména systemizace informací do počítačových databází, zpracovávání specializovaných podnikových evidencí, reklamní a propagační činnost, rozšiřování a poskytování reklamních a inzertních materiálů, periodických a neperiodických tiskovin, zejména novin, časopisů určených pro reklamu a propagaci, prospektů, letáků, katalogů, reklamní literatury, brožur v tištěné podobě, na jiných nosných médiích či prostřednictvím sítě Internet nebo jiné obdobné veřejné či neveřejné telekomunikační sítě.

Třídy výrobků a služeb:
9, 16, 21, 35

(210) O-501607

(111) **333886**
(220) 22.01.2013
(151) 25.09.2013
(540)

MyFirstHub

(594) Kombinovaná
(730) **LEŠTINA s.r.o.**, Máchova 598/1, České Budějovice, 37001, CZ
(740) PatentCentrum Sedlák & Partners s.r.o., Okružní 2824, České Budějovice, České Budějovice 3, 37001
(511) (9) software, internetové a elektronické aplikace, programové produkty a nástroje pro vývoj aplikací, audiovizuální programy, elektronický informační portál umožňující záznam, zpracování, uložení, vyhledávání, přenos nebo reprodukci dat, zvuku, obrazu, multimediální aplikace, aplikace pro počítače, mobilní telefony, tablety a další multimediální zařízení, multimediální informační katalogy, data, databáze a jiné informační produkty na magnetických, digitálních a optických nosičích, nosiče dat všeho druhu spadající do třídy 9, zvukové a obrazové záznamy na optických, digitálních, magnetických a magneticko-optických nosičích; (16) periodické a neperiodické tiskoviny se sportovní tematikou včetně propagačních, reklamních a inzertních materiálů spadajících do třídy 16, tiskoviny, katalogy, manuály, kalendáře, plakáty, programy, vstupenky, letáky samolepky, vizitky, prospekty, mapy, fotografie, periodické a neperiodické publikace, knihy, učebnice, časopisy, pohlednice, kalendáře, obalový materiál z papíru a plastických hmot, ozdobné a propagační předměty z papíru; (35) systemizace informací do počítačových databází, obchodní nebo podnikatelské informace, marketingová, propagační, reklamní, informačně-obchodní a inzertní činnost, maloobchodní a velkoobchodní činnost se sportovním vybavením, zprostředkování interaktivního obchodu se zbožím ze sportovní oblasti pomocí globálních komunikačních sítí (Internet), administrativní práce spadající do této třídy, organizování výstav a předvádění výrobků a služeb pro komerční a reklamní účely a podporu prodeje, vytváření obchodních a obchodně-informačních sítí; (38) poskytování (šíření) informací prostřednictvím komunikačních sítí, například Internetu nebo jiné sítě včetně bezdrátové, kabelové, případně satelitní, informační a telekomunikační služby zejména v oblasti webového portálu poskytujícího informace o sportu, sportovních událostech a sportovních subjektech, informační a telekomunikační služby v oblasti webových mapových aplikací, provozování a zajišťování komunikačních služeb, jako jsou diskusní skupiny v režimu on-line, poskytování on-line fór, on-line komunikačních spojení, provozování on-line konferenčních místností a elektronických vývěsek, elektronická pošta, počítačová komunikace, přenos zpráv a obrazových informací pomocí počítače, provozování Internetového serveru, poradenství v oblasti telekomunikační techniky, zprostředkovatelská činnost v oblasti telekomunikací; (41) výchovná a zábavní činnost, pořádání a organizování sportovních soutěží, akcí, závodů, zájmových klubů, vytváření sportovních klubů, provozování sportovních a tělovýchovných zařízení, zprostředkovatelská činnost v oblasti sportu, půjčování a pronájem sportovních potřeb v rámci této třídy, pořádání a organizování kulturních a společenských akcí, nakladatelská a vydavatelská činnost, vydávání knih, publikací, časopisů, CD-ROM titulů týkající se sportu, tvorba audiovizuálních děl, datových souborů včetně jejich elektronické podoby, poradenská a konzultační činnost v oblasti sportovních aktivit.

Třídy výrobků a služeb:
9, 16, 35, 38, 41

(210) O-501307

(111) **334319**
(220) 22.01.2013
(151) 16.10.2013
(540)

SPORT MATE

(592) Slovní
(730) **LEŠTINA s.r.o.**, Máchova 598/1, České Budějovice, 37001, CZ
(740) PatentCentrum Sedláč & Partners s.r.o., Okružní 2824, České Budějovice, České Budějovice 3, 37001
(511) (9) software, internetové a elektronické aplikace, programové produkty a nástroje pro vývoj aplikací, audiovizuální programy, elektronický informační portál umožňující záznam, zpracování, uložení, vyhledávání, přenos nebo reprodukci dat, zvuku, obrazu, multimediální aplikace, aplikace pro počítače, mobilní telefony, tablety a další multimediální zařízení, multimediální informační katalogy, data, databáze a jiné informační produkty na magnetických, digitálních a optických nosičích, nosiče dat všeho druhu spadající do třídy 9, zvukové a obrazové záznamy na optických, digitálních, magnetických a magneticko-optických nosičích; (16) periodické a neperiodické tiskoviny se sportovní tematikou včetně propagačních, reklamních a inzertních materiálů spadajících do třídy 16, tiskoviny, katalogy, manuály, kalendáře, plakáty, programy, vstupenky, letáky samolepky, vizitky, prospekty, mapy, fotografie, periodické a neperiodické publikace, knihy, učebnice, časopisy, pohlednice, kalendáře, obalový materiál z papíru a plastických hmot, ozdobné a propagační předměty z papíru; (35) systemizace informací do počítačových databází, obchodní nebo podnikatelské informace, marketingová, propagační, reklamní, informačně-obchodní a inzertní činnost, maloobchodní a velkoobchodní činnost se sportovním vybavením, zprostředkování interaktivního obchodu se zbožím ze sportovní oblasti pomocí globálních komunikačních sítí (Internet), administrativní práce spadající do této třídy, organizování výstav a předvádění výrobků a služeb pro komerční a reklamní účely a podporu prodeje, vytváření obchodních a obchodně-informačních sítí; (38) poskytování (šíření) informací prostřednictvím komunikačních sítí, například Internetu nebo jiné sítě včetně bezdrátové, kabelové, případně satelitní, informační a telekomunikační služby, zejména v oblasti webových portálů poskytujícího informace o sportu, sportovních událostech a sportovních subjektech, informační a telekomunikační služby v oblasti webových mapových aplikací, provozování a zajišťování komunikačních služeb, jako jsou diskusní skupiny v režimu on-line, poskytování on-line fór, on-line komunikačních spojení, provozování on-line konferenčních místností a elektronických vývěsek, elektronická pošta, počítačová komunikace, přenos zpráv a obrazových informací pomocí počítače, provozování Internetového serveru, poradenství v oblasti telekomunikační techniky, zprostředkovatelská činnost v oblasti telekomunikací; (41) výchovná činnost, pořádání a organizování sportovních soutěží, akcí, závodů, zájmových klubů, vytváření sportovních klubů, provozování sportovních a tělovýchovných zařízení, zprostředkovatelská činnost v oblasti sportu, půjčování a pronájem sportovních potřeb v rámci této třídy, pořádání a organizování kulturních a společenských akcí, nakladatelská a vydavatelská činnost, vydávání knih, publikací, časopisů, CD-ROM titulů týkající se sportu, tvorba audiovizuálních děl, datových souborů včetně jejich elektronické podoby, poradenská a konzultační činnost v oblasti sportovních aktivit.

Třídy výrobků a služeb:

9, 16, 35, 38, 41

(210) O-501308

(111) **334409**
(220) 22.04.2013
(151) 16.10.2013
(540)

Deník Dity P.

(592) Slovní
(730) **Pecháčková Dita**, Nad Královskou oborou 23, Praha 7, 17000, CZ
(740) Langrova, s.r.o., Skřetova 1011/48, Plzeň, Jižní Předměstí, 30100
(511) (16) tiskoviny, periodické i neperiodické publikace, knihy a publikace výukového i nevýukového zaměření; (38) šíření televizních programů a zpravodajství zejména prostřednictvím digitálního a internetového vysílání, přenos zvuku a obrazu, provozování webových portálů; (41) nakladatelství, výchova, vzdělávání, pořádání školení, kulturní a společenské aktivity.

Třídy výrobků a služeb:

16, 38, 41

(210) O-503779

(111) **334479**
(220) 09.05.2013
(151) 23.10.2013
(540)

MUSADO

(592) Slovní
(730) **World MUSADO Association, z.s.**, Lužecká 823/1, Praha 8, 18100, CZ
(511) (9) nosiče dat magnetické, záznamové disky, kompaktní disky (audio-video), optické nosiče dat, DVD a ostatní záznamové nosiče, disky nahrané, kazety, foto, počítačové programy pro stahování obrazových a hudebních souborů, videokazety, videopásky, nosiče zvukových nahrávek, počítačové programy, ochranné brýle pro sportovní účely, ochranné helmy pro sportovce; (16) fotografie, fotografie tištěné, učební a vyučovací pomůcky (s výjimkou přístrojů), grafické znaky pro kopírování, tužky, tiskopisy, pásky lepicí, poutače z papíru, školení tabule, samolepky, razítka, brožury, formuláře, knihy, knížky brožované, oběžníky, obtisky, pečete, pouzdra na doklady, publikace; (24) textil a textilní zboží nezahrnuté v jiných třídách, prádlo vyšívané, prapory, vlaječky a značky textilní; (25) oděvy, oděvy svrchní, oděvy tělocvičné, pokrývky hlavy, svetry a bundy sportovní, čepice, klobouky, pásky ke kalhotám, sportovní obuv, trička, uniformy, vesty; (26) výšivky, odznaky (ne z drahých kovů), přezky na opasky; (28) potřeby pro gymnastiku a sport, které nejsou uvedeny v jiných třídách, přístroje pro tělocvičné cvičení, boxerské rukavice, cvičné pytle, chrániče na holeně (sportovní zboží), posilovače svalů; (35) propagační činnost, reklama (propagace), obchodní management pro sportovní, manažerské služby, vedení kartoték v počítači, vydávání reklamních nebo náborových a propagačních inzerátů, zveřejňování, oznámení, vyhlášení, publikování reklamních textů, venkovní reklama, vylepování plakátů, reklama on-line v počítačových sítích, produkce (výroba) reklamních filmů; (41) výchova, vzdělávání, zábava, výcvik (instruktážní), vyučování (výchovné služby), sportovní a kulturní aktivity, gymnastický výcvik, organizování a vedení školení nebo seminářů, měření času při sportu, organizování sportovních soutěží, praktický výcvik, prázdninové tábory (zábava), profesní rekvalifikace, pronájem sportovních hřišť, provoz sportovních zařízení, sportovní zařízení pronájem, organizování představení, rekreace (služby pro oddech), služby klubové (výchovné, zábavné), kluby zdraví (služby), zdravotní a kondiční cvičení, služby osobního trenéra, sportovní služby pro kempování, školení, vyučování, tělesná výchova, vydávání knih, zkoušení, přezkoušení, filmové produkce; (45) bezpečnostní služby pro ochranu majetku a jednotlivců, poradenství v oblasti bezpečnosti, detektivní kanceláře, licence a ochrana duševního vlastnictví, osobní strážce, pátrání a hledání po osobách.

Třídy výrobků a služeb:

9, 16, 24, 25, 26, 28, 35, 41, 45

(210) O-504282

(111) **335107**
(220) 15.05.2013
(151) 04.12.2013
(540)

VADSTENA

(594) Kombinovaná
(591) Barevná
(730) **Melown Technologies SE**, Strakonická 3363/2d, Praha 5, Smíchov, 15000, CZ
(740) **HARBER IP s.r.o.**, Dukelských hrdinů 567/52, Praha 7, Holešovice, 17000
(511) (9) přístroje a nástroje vědecké, námořní, geodetické, fotografické, filmové, optické, přístroje pro vážení, měření, signalizaci, kontrolu (inspekci) a nástroje pro vedení, přepínání, přeměnu, akumulaci, regulaci nebo řízení elektrického proudu, přístroje pro záznam, převod, reprodukci zvuku nebo obrazu, nosiče dat magnetické, záznamové disky, kompaktní disky, DVD a ostatní digitální záznamové nosiče, zařízení na zpracování dat, počítače, počítačový software, astrofotografické objektivy, astronomické přístroje a zařízení, azimuty, buzoly, kompas, clony, dálkoměry, dalekohledy,

hvězdářské dalekohledy, refraktory, elektrické zařízení pro dálkové řízení signalizace, detektory, elektronické publikace, elektronické etikety, filmové kamery, fotografické filtry, fotoaparáty, fotoelektrické buňky, fotobuňky, fotometry, geodetické nástroje, navigační přístroje (GPS), fotografické hledáčky, optické hranoly, integrované obvody, kompaktní disky, okulary (k optickým přístrojům), operační systémy, optické přístroje a nástroje, optické snímače znaků, periferní zařízení počítačů, počítačové programy, promítací přístroje, propojovací mezičlánky, radary, rychloměry, tachometry, snímače obrazu, skenery, stabilizátory pro osvětlovací přístroje, stahovatelné obrazové soubory, stereoskopické přístroje, stereoskopy, trojnožky nebo stativy pro fotografické přístroje a kamery, videokamery, videotelefony, vysílače, výškoměry, zařízení ke zpracování dat, zeměměřičské přístroje a nástroje, zrcadla (optická), zvětšovací přístroje; (35) propagační činnost, reklama, pomoc při řízení obchodní činnosti, obchodní administrativa, kancelářské práce, dodavatelské služby pro třetí osoby, obchodní nebo podnikatelské informace, pronájem kancelářských strojů a zařízení, komerční správa licencí na výrobky a služby ostatních, počítačové databáze (systematizace informací do -), prezentace výrobků v komunikačních médiích pro účely maloobchodu, reklama on-line v počítačové síti, služby v oblasti grafické úpravy pro reklamní účely; (38) spoje (komunikace), telekomunikační služby, mobilní telekomunikační služby, diskusní fóra (poskytování internetových diskusních fór), elektronická pošta, počítačová komunikace, poskytování přístupu k databázím, pronájem zařízení pro přenos informací, přenos zpráv a obrazových informací pomocí počítače, přenos digitálních souborů; (39) doprava, balení a skladování zboží, dodávka zboží poštou, doručování balíků; (42) vědecké a technologické služby a související výzkum a projektování, analytické a výzkumné služby v průmyslu, navrhování a vývoj počítačového hardwaru a softwaru, aktualizace počítačových programů, dálkové sledování počítačových systémů, instalace počítačových programů, skenování (digitalizace) dokumentů, geodézie, hosting webových stránek, pronájem počítačů, počítačové programování, počítačové systémové analýzy, poskytování vyhledávačů pro Internet, údržba počítačových programů, pronájem počítačového softwaru, pronájem webových serverů, přenos dat nebo dokumentů z fyzických nosičů na elektronické nosiče, převod (konverze) počítačových programů, dat či jiných údajů v elektronické podobě z různých formátů do jiných formátů, převod (konverze) dokumentů, tvorba softwaru, tvorba počítačových systémů, tvorba a správa webových stránek, navrhování a vývoj počítačových programů pro fotogrammetrii a 3D grafiku.

Trídy výrobků a služeb:

9, 35, 38, 39, 42

(210) O-504422

(111) **335109**
(220) 28.06.2013
(151) 04.12.2013
(540)

KAROTKIN

(594) Slovní grafická
(591) Barevná
(730) **Gavala Miloš**, Na Rolách 413, Ostrožská Nová Ves, 68722, CZ
(511) (40) konzervování ovoce a zeleniny, výroba dochucovadel (ocet, omáčky, kečupy, hořčice), výroba nealkoholických ovocných a zeleninových nápojů.

Trídy výrobků a služeb:

40

(210) O-505168

(111) **335206**
(220) 03.05.2013
(151) 11.12.2013
(540)

 **TRALYS**
transport analysis

(594) Kombinovaná
(730) **Kumpošt Petr Ing. Bc., Ph.D.**, Volmanova 1759, Čelákovice, 25088, CZ
(511) (9) přístroje a nástroje vědecké, námořní, geodetické, fotografické, filmové, optické, přístroje pro vážení, měření, signalizaci, kontrolu (inspekci), záchranu a přístroje pro vyučování, přístroje a nástroje pro vedení, přepínání, přeměnu, akumulaci, regulaci nebo řízení elektrického proudu, přístroje pro záznam, převod, reprodukci zvuku nebo obrazu, nosiče dat magnetické, záznamové disky, kompaktní disky, DVD a ostatní digitální záznamové nosiče, ústrojí pro přístroje na mince, pokladny registrační, kalkulačky, zařízení na zpracování dat, počítače, počítačový software, hasicí přístroje; (35) propagační činnost, reklama, pomoc při řízení obchodní činnosti, obchodní administrativa, kancelářské práce; (42) vědecké a technologické služby a související výzkum a projektování, analytické a výzkumné služby v průmyslu, navrhování a vývoj počítačového hardwaru a softwaru.

Trídy výrobků a služeb:

9, 35, 42

(210) O-504069

(111) **335607**
(220) 09.05.2013
(151) 03.01.2014
(540)

 **OP**
security

(594) Kombinovaná
(730) **OP Security s.r.o.**, třída Kpt. Jaroše 1927/8, Brno, 60200, CZ
(740) Mgr. Kateřina Vaňková patentový zástupce, Nerudova 1095/24, Kuřim, 66434
(511) (37) montáž, opravy a údržba zařízení sloužících k ostraze objektů, servis a montáž elektrických a elektronických zařízení, servis a montáž zabezpečovací, výpočetní, kontrolní, signalizační, kamerové a telekomunikační techniky, odstraňování (demontáž) odposlechových zařízení, instalace a opravy poplašných systémů (alarmy) proti vloupání, instalace a opravy požárních hlásičů, údržba a opravy trezorů a bezpečnostních schránek, opravy bezpečnostních zámek, čisticí a úklidové služby; (39) bezpečnostní dopravní služby, doprava (přeprava) osob nebo zboží, bezpečnostní převozy osob, cenností a financí, výjezdy motorových bezpečnostních vozidel, výjezdy zásahových vozidel, monitorování pohybu vozidel; (41) vzdělávací činnost v oblasti zabezpečovacích služeb pro ochranu a ostrahu objektů a osob a pro zabezpečování objektů a osob, vzdělávací činnost v oblasti zabezpečovací techniky, instruktážní výcvik, zpravodajské služby; (45) ochrana a ostraha objektů a osob, poskytování technických služeb k ochraně majetku a osob, monitorování bezpečnostních, signalizačních a poplašných zařízení, kontrola objektů na odposlechová zařízení a jejich dohledání, otevírání bezpečnostních zámek, detektivní kanceláře, hlídací noční služba, pátrání po nezvěstných osobách, osobní strážce, strážní hlídka, poradenství v oblasti bezpečnosti.

Trídy výrobků a služeb:

37, 39, 41, 45

(210) O-504256

(111) **335837**
(220) 06.06.2013
(151) 09.01.2014
(540)



(594) Kombinovaná
(730) **Zeelandia spol. s r.o.**, Malšice 267, Malšice, 39175, CZ
(740) PatentCentrum Sedlák & Partners s.r.o., Okružní 2824, České Budějovice, České Budějovice 3, 37001
(511) (5) diabetické přípravky pro léčebné účely, dietní potraviny z cereálií pro léčebné účely, cukrovinky pro léčebné účely; (30) mouka a přípravky z obilnin, chléb, pečivo, celozrnné pečivo, cukrovinky; (35) zprostředkování obchodu s cukrovinkami a pečivem, reklamní a propagační činnost, maloobchodní a velkoobchodní činnost s celozrnným pečivem a cukrovinkami, organizování výstav a předvádění výrobků a zboží pro komerční a reklamní účely a podporu prodeje.

Třídy výrobků a služeb:
5, 30, 35

(210) O-505046

(111) **336073**
(220) 18.06.2013
(151) 22.01.2014
(540)

B R I L A N C E
zlatnický ateliér
www.brilliance.cz

(594) Slovní grafická
(730) **Jákl Jitka**, Kardavec 55, Hluboš, 26101, CZ
Jákl Vít, Kardavec 55, Hluboš, 26101, CZ
(740) Jitka Firýtová, Sádek 75, Příbram, 26101
(511) (14) všechny druhy šperků, výrobky z drahých kovů; (35) zprostředkování obchodu v oboru šperkařství a drahých kamenů; (37) opravy, úpravy šperků a jiných předmětů vyrobených z drahých kovů; (40) zpracování materiálů, zpracování drahých kovů, zhotovování vlastních šperků a jiných předmětů vyrobených z drahých kovů; (41) fotografování, fotografování šperků, digitální zpracování obrazu (služby).

Třídy výrobků a služeb:
14, 35, 37, 40, 41

(210) O-505377

(111) **336090**
(220) 16.07.2013
(151) 22.01.2014
(540)

aquina

(592) Slovní
(730) **aquina, s.r.o.**, Olomoucká 447, Držovice, okres Prostějov, 79607, CZ
(740) JUDr. Roman Brablec, advokát, Havlíčkova 2923/18, Prostějov, 79601
(511) (11) přístroje pro osvětlení, topení, výrobu páry, pro vaření, přístroje chladicí, pro sušení, ventilaci, rozvod vody a sanitární zařízení; (37) stavebnictví, opravy, instalační služby.

Třídy výrobků a služeb:
11, 37

(210) O-506043

(111) **336192**
(220) 03.06.2013
(151) 29.01.2014
(540)



(594) Kombinovaná
(591) Barevná
(730) **CAG s.r.o.**, č. p. 19, Kytín, 25210, CZ
(740) Ing. Václav Kratochvíl, Husníkova 2086/22, Praha 13, 15800
(511) (19) nekovové stavební protipožární prvky a konstrukce, nekovové nehořlavé protipožární desky určené pro obklady stěn a stropů, nekovové zavěšené podhledy, nekovové výplně protipožárních dveří a obložky zárubní, dřevěné zárubně, dřevěné dveře, dřevěné rámečky a rámy, nekovové ploty, podlahy a dveře; (20) nábytek všeho druhu, skříně, skříně na míru, nábytkové dílce, výrobky ze dřeva, korku, rákosu, proutí a jejich náhražek - v rámci této třídy, kování nábytkové nekovové, matrace, výrobky z plastických hmot - v rámci této třídy, police, postele, rolety vnitřní, okenní (žaluzie), zrcadla, rámy, prvky pro zařízení interiérů (bytové doplňky) - v rámci této třídy, dvířka k nábytku a ke kuchyňským linkám; (37) čalounické práce, montáž a opravy nábytku, truhlářství, povrchová úprava desek (lakování, glazurování), montáže interiérů.

Třídy výrobků a služeb:
19, 20, 37

(210) O-504921

(111) **336439**
(220) 30.05.2013
(151) 12.02.2014
(540)



(594) Kombinovaná
(730) **Bureš Pavel Otto, DiS**, Janáčkovo nábřeží 133/61, Praha 5, Malá Strana, 15000, CZ
(511) (9) cyklistické ochranné přilby; (12) jízdní kola a jejich příslušenství v rámci této třídy; (25) cyklistické oděvy, cyklistická obuv.

Třídy výrobků a služeb:
9, 12, 25

(210) O-504868

(111) **336579**

(220) 10.06.2013

(151) 19.02.2014

(540) **ZKROCENÍ TEPLOKREVNÍKA**

(592) Slovní

(730) **TCM Herbs, s.r.o.**, U Černé věže 315/6, České Budějovice, České Budějovice 1, 37001, CZ

(740) PatentCentrum Sedlák & Partners s.r.o., Okružní 2824, České Budějovice, České Budějovice 3, 37001

(511) (3) kosmetické výrobky, bylinné kosmetické přípravky, výrobky z léčivých rostlin pro kosmetické účely, parfumerie, vonné oleje, krémy, mýdla, mléka, gely, emulze, vody a deodoranty pro osobní potřebu, toaletní přípravky, vlasové a ústní vody pro neléčebné účely, šampóny, tělové i vlasové, prostředky pro mytí a ošetřování pokožky a vlasů, masážní krémy, oleje a emulze, regenerační krémy a vody, zubní pasty a gely pro neléčebné účely, oleje pro kosmetické účely; (5) farmaceutické a parafarmaceutické přípravky humánní a veterinární, vitamínové a multivitaminové přípravky, dietetické a potravinové doplňky v tuhém i tekutém stavu, výrobky z léčivých rostlin, bylinné léky, sušené bylinné směsi, oleje, krémy, masti a extrakty s léčivým účinkem, léčivé bylinné sirupy, léčivé čaje, potravní doplňky s léčebnými účinky, náplasti, bylinné čaje pro léčebné účely, bylinné extrakty (tinkтуры) s léčebným účinkem, léčivé bylinné kapky, masti a silice, léčivé byliny, cukrovinky nebo pastilky nebo tablety nebo tobolky nebo kapsle s léčivými přísadami, balzámy a krémy a masti pro lékařské účely, bylinné výtažky nebo sirupy pro léčebné účely, vitamínová a minerální výživa pro léčebné účely, farmaceutické přípravky pro péči o pokožku a vlasy; (29) byliny ve formě drcené, mleté nebo extraktů doplněné vitamíny, minerálními látkami, stopovými prvky.

Třídy výrobků a služeb:

3, 5, 29

(210) O-505108

(111) **336581**

(220) 10.06.2013

(151) 19.02.2014

(540) **VYSUŠENÍ RÝŽOVÝCH TERAS**

(592) Slovní

(730) **TCM Herbs, s.r.o.**, U Černé věže 315/6, České Budějovice, České Budějovice 1, 37001, CZ

(740) PatentCentrum Sedlák & Partners s.r.o., Okružní 2824, České Budějovice, České Budějovice 3, 37001

(511) (3) kosmetické výrobky, bylinné kosmetické přípravky, výrobky z léčivých rostlin pro kosmetické účely, parfumerie, vonné oleje, krémy, mýdla, mléka, gely, emulze, vody a deodoranty pro osobní potřebu, toaletní přípravky, vlasové a ústní vody pro neléčebné účely, šampóny, tělové i vlasové, prostředky pro mytí a ošetřování pokožky a vlasů, masážní krémy, oleje a emulze, regenerační krémy a vody, zubní pasty a gely pro neléčebné účely, oleje pro kosmetické účely; (5) farmaceutické a parafarmaceutické přípravky humánní a veterinární, vitamínové a multivitaminové přípravky, dietetické a potravinové doplňky v tuhém i tekutém stavu, výrobky z léčivých rostlin, bylinné léky, sušené bylinné směsi, oleje, krémy, masti a extrakty s léčivým účinkem, léčivé bylinné sirupy, léčivé čaje, potravní doplňky s léčebnými účinky, náplasti, bylinné čaje pro léčebné účely, bylinné extrakty (tinkтуры) s léčebným účinkem, léčivé bylinné kapky, masti a silice, léčivé byliny, cukrovinky nebo pastilky nebo tablety nebo tobolky nebo kapsle s léčivými přísadami, balzámy a krémy a masti pro lékařské účely, bylinné výtažky nebo sirupy pro léčebné účely, vitamínová a minerální výživa pro léčebné účely, farmaceutické přípravky pro péči o pokožku a vlasy; (29) byliny ve formě drcené, mleté nebo extraktů doplněné vitamíny, minerálními látkami, stopovými prvky.

Třídy výrobků a služeb:

3, 5, 29

(210) O-505110

(111) **336580**

(220) 10.06.2013

(151) 19.02.2014

(540) **SVLÉKNUTÍ HADÍ KŮŽE**

(592) Slovní

(730) **TCM Herbs, s.r.o.**, U Černé věže 315/6, České Budějovice, České Budějovice 1, 37001, CZ

(740) PatentCentrum Sedlák & Partners s.r.o., Okružní 2824, České Budějovice, České Budějovice 3, 37001

(511) (3) kosmetické výrobky, bylinné kosmetické přípravky, výrobky z léčivých rostlin pro kosmetické účely, parfumerie, vonné oleje, krémy, mýdla, mléka, gely, emulze, vody a deodoranty pro osobní potřebu, toaletní přípravky, vlasové a ústní vody pro neléčebné účely, šampóny, tělové i vlasové, prostředky pro mytí a ošetřování pokožky a vlasů, masážní krémy, oleje a emulze, regenerační krémy a vody, zubní pasty a gely pro neléčebné účely, oleje pro kosmetické účely; (5) farmaceutické a parafarmaceutické přípravky humánní a veterinární, vitamínové a multivitaminové přípravky, dietetické a potravinové doplňky v tuhém i tekutém stavu, výrobky z léčivých rostlin, bylinné léky, sušené bylinné směsi, oleje, krémy, masti a extrakty s léčivým účinkem, léčivé bylinné sirupy, léčivé čaje, potravní doplňky s léčebnými účinky, náplasti, bylinné čaje pro léčebné účely, bylinné extrakty (tinkтуры) s léčebným účinkem, léčivé bylinné kapky, masti a silice, léčivé byliny, cukrovinky nebo pastilky nebo tablety nebo tobolky nebo kapsle s léčivými přísadami, balzámy a krémy a masti pro lékařské účely, bylinné výtažky nebo sirupy pro léčebné účely, vitamínová a minerální výživa pro léčebné účely, farmaceutické přípravky pro péči o pokožku a vlasy; (29) byliny ve formě drcené, mleté nebo extraktů doplněné vitamíny, minerálními látkami, stopovými prvky.

Třídy výrobků a služeb:

3, 5, 29

(210) O-505109

(111) **336582**

(220) 10.06.2013

(151) 19.02.2014

(540) **LADNOST ŠTÍHLÉ GAZELY**

(592) Slovní

(730) **TCM Herbs, s.r.o.**, U Černé věže 315/6, České Budějovice, České Budějovice 1, 37001, CZ

(740) PatentCentrum Sedlák & Partners s.r.o., Okružní 2824, České Budějovice, České Budějovice 3, 37001

(511) (3) kosmetické výrobky, bylinné kosmetické přípravky, výrobky z léčivých rostlin pro kosmetické účely, parfumerie, vonné oleje, krémy, mýdla, mléka, gely, emulze, vody a deodoranty pro osobní potřebu, toaletní přípravky, vlasové a ústní vody pro neléčebné účely, šampóny, tělové i vlasové, prostředky pro mytí a ošetřování pokožky a vlasů, masážní krémy, oleje a emulze, regenerační krémy a vody, zubní pasty a gely pro neléčebné účely, oleje pro kosmetické účely; (5) farmaceutické a parafarmaceutické přípravky humánní a veterinární, vitamínové a multivitaminové přípravky, dietetické a potravinové doplňky v tuhém i tekutém stavu, výrobky z léčivých rostlin, bylinné léky, sušené bylinné směsi, oleje, krémy, masti a extrakty s léčivým účinkem, léčivé bylinné sirupy, léčivé čaje, potravní doplňky s léčebnými účinky, náplasti, bylinné čaje pro léčebné účely, bylinné extrakty (tinkтуры) s léčebným účinkem, léčivé bylinné kapky, masti a silice, léčivé byliny, cukrovinky nebo pastilky nebo tablety nebo tobolky nebo kapsle s léčivými přísadami, balzámy a krémy a masti pro lékařské účely, bylinné výtažky nebo sirupy pro léčebné účely, vitamínová a minerální výživa pro léčebné účely, farmaceutické přípravky pro péči o pokožku a vlasy; (29) byliny ve formě drcené, mleté nebo extraktů doplněné vitamíny, minerálními látkami, stopovými prvky.

Třídy výrobků a služeb:

3, 5, 29

(210) O-505111

(111) **336583**
(220) 10.06.2013
(151) 19.02.2014

(540) **UKOTVENÍ HORKOVZDUŠNÉHO
BALONU**

- (592) Slovní
(730) **TCM Herbs, s.r.o.**, U Černé věže 315/6, České Budějovice, České Budějovice 1, 37001, CZ
(740) PatentCentrum Sedlák & Partners s.r.o., Okružní 2824, České Budějovice, České Budějovice 3, 37001
(511) (3) kosmetické výrobky, bylinné kosmetické přípravky, výrobky z léčivých rostlin pro kosmetické účely, parfumerie, vonné oleje, krémy, mýdla, mléka, gely, emulze, vody a deodoranty pro osobní potřebu, toaletní přípravky, vlasové a ústní vody pro neléčebné účely, šampóny, tělové i vlasové, prostředky pro mytí a ošetřování pokožky a vlasů, masážní krémy, oleje a emulze, regenerační krémy a vody, zubní pasty a gely pro neléčebné účely, oleje pro kosmetické účely; (5) farmaceutické a parafarmaceutické přípravky humánní a veterinární, vitamínové a multivitaminové přípravky, dietetické a potravinové doplňky v tuhém i tekutém stavu, výrobky z léčivých rostlin, bylinné léky, sušené bylinné směsi, oleje, krémy, masti a extrakty s léčivým účinkem, léčivé bylinné sirupy, léčivé čaje, potravní doplňky s léčebnými účinky, náplasti, bylinné čaje pro léčebné účely, bylinné extrakty (tinkury) s léčebným účinkem, léčivé bylinné kapky, masti a silice, léčivé byliny, cukrovinky nebo pastilky nebo tablety nebo tobolky nebo kapsle s léčivými přísadami, balzámy a krémy a masti pro lékařské účely, bylinné výtažky nebo sirupy pro léčebné účely, vitamínová a minerální výživa pro léčebné účely, farmaceutické přípravky pro péči o pokožku a vlasy; (29) byliny ve formě drcené, mleté nebo extraktů doplněné vitamíny, minerálními látkami, stopovými prvky.

Třídy výrobků a služeb:

3, 5, 29

(210) O-505112

(111) **336584**
(220) 10.06.2013
(151) 19.02.2014

(540) **SVLAŽENÍ VYPRAHLÉ STEPI**

- (592) Slovní
(730) **TCM Herbs, s.r.o.**, U Černé věže 315/6, České Budějovice, České Budějovice 1, 37001, CZ
(740) PatentCentrum Sedlák & Partners s.r.o., Okružní 2824, České Budějovice, České Budějovice 3, 37001
(511) (3) kosmetické výrobky, bylinné kosmetické přípravky, výrobky z léčivých rostlin pro kosmetické účely, parfumerie, vonné oleje, krémy, mýdla, mléka, gely, emulze, vody a deodoranty pro osobní potřebu, toaletní přípravky, vlasové a ústní vody pro neléčebné účely, šampóny, tělové i vlasové, prostředky pro mytí a ošetřování pokožky a vlasů, masážní krémy, oleje a emulze, regenerační krémy a vody, zubní pasty a gely pro neléčebné účely, oleje pro kosmetické účely; (5) farmaceutické a parafarmaceutické přípravky humánní a veterinární, vitamínové a multivitaminové přípravky, dietetické a potravinové doplňky v tuhém i tekutém stavu, výrobky z léčivých rostlin, bylinné léky, sušené bylinné směsi, oleje, krémy, masti a extrakty s léčivým účinkem, léčivé bylinné sirupy, léčivé čaje, potravní doplňky s léčebnými účinky, náplasti, bylinné čaje pro léčebné účely, bylinné extrakty (tinkury) s léčebným účinkem, léčivé bylinné kapky, masti a silice, léčivé byliny, cukrovinky nebo pastilky nebo tablety nebo tobolky nebo kapsle s léčivými přísadami, balzámy a krémy a masti pro lékařské účely, bylinné výtažky nebo sirupy pro léčebné účely, vitamínová a minerální výživa pro léčebné účely, farmaceutické přípravky pro péči o pokožku a vlasy; (29) byliny ve formě drcené, mleté nebo extraktů doplněné vitamíny, minerálními látkami, stopovými prvky.

Třídy výrobků a služeb:

3, 5, 29

(210) O-505113

(111) **336585**
(220) 10.06.2013
(151) 19.02.2014

(540) **VYTAŽENÍ ZAKLESÝCH STAVIDEL**

- (592) Slovní
(730) **TCM Herbs, s.r.o.**, U Černé věže 315/6, České Budějovice, České Budějovice 1, 37001, CZ
(740) PatentCentrum Sedlák & Partners s.r.o., Okružní 2824, České Budějovice, České Budějovice 3, 37001
(511) (3) kosmetické výrobky, bylinné kosmetické přípravky, výrobky z léčivých rostlin pro kosmetické účely, parfumerie, vonné oleje, krémy, mýdla, mléka, gely, emulze, vody a deodoranty pro osobní potřebu, toaletní přípravky, vlasové a ústní vody pro neléčebné účely, šampóny, tělové i vlasové, prostředky pro mytí a ošetřování pokožky a vlasů, masážní krémy, oleje a emulze, regenerační krémy a vody, zubní pasty a gely pro neléčebné účely, oleje pro kosmetické účely; (5) farmaceutické a parafarmaceutické přípravky humánní a veterinární, vitamínové a multivitaminové přípravky, dietetické a potravinové doplňky v tuhém i tekutém stavu, výrobky z léčivých rostlin, bylinné léky, sušené bylinné směsi, oleje, krémy, masti a extrakty s léčivým účinkem, léčivé bylinné sirupy, léčivé čaje, potravní doplňky s léčebnými účinky, náplasti, bylinné čaje pro léčebné účely, bylinné extrakty (tinkury) s léčebným účinkem, léčivé bylinné kapky, masti a silice, léčivé byliny, cukrovinky nebo pastilky nebo tablety nebo tobolky nebo kapsle s léčivými přísadami, balzámy a krémy a masti pro lékařské účely, bylinné výtažky nebo sirupy pro léčebné účely, vitamínová a minerální výživa pro léčebné účely, farmaceutické přípravky pro péči o pokožku a vlasy; (29) byliny ve formě drcené, mleté nebo extraktů doplněné vitamíny, minerálními látkami, stopovými prvky.

Třídy výrobků a služeb:

3, 5, 29

(210) O-505114

(111) **336586**
(220) 10.06.2013
(151) 19.02.2014

(540) **ZÁTIŠÍ POUSTEVNÍKA CHANGA**

- (592) Slovní
(730) **TCM Herbs, s.r.o.**, U Černé věže 315/6, České Budějovice, České Budějovice 1, 37001, CZ
(740) PatentCentrum Sedlák & Partners s.r.o., Okružní 2824, České Budějovice, České Budějovice 3, 37001
(511) (3) kosmetické výrobky, bylinné kosmetické přípravky, výrobky z léčivých rostlin pro kosmetické účely, parfumerie, vonné oleje, krémy, mýdla, mléka, gely, emulze, vody a deodoranty pro osobní potřebu, toaletní přípravky, vlasové a ústní vody pro neléčebné účely, šampóny, tělové i vlasové, prostředky pro mytí a ošetřování pokožky a vlasů, masážní krémy, oleje a emulze, regenerační krémy a vody, zubní pasty a gely pro neléčebné účely, oleje pro kosmetické účely; (5) farmaceutické a parafarmaceutické přípravky humánní a veterinární, vitamínové a multivitaminové přípravky, dietetické a potravinové doplňky v tuhém i tekutém stavu, výrobky z léčivých rostlin, bylinné léky, sušené bylinné směsi, oleje, krémy, masti a extrakty s léčivým účinkem, léčivé bylinné sirupy, léčivé čaje, potravní doplňky s léčebnými účinky, náplasti, bylinné čaje pro léčebné účely, bylinné extrakty (tinkury) s léčebným účinkem, léčivé bylinné kapky, masti a silice, léčivé byliny, cukrovinky nebo pastilky nebo tablety nebo tobolky nebo kapsle s léčivými přísadami, balzámy a krémy a masti pro lékařské účely, bylinné výtažky nebo sirupy pro léčebné účely, vitamínová a minerální výživa pro léčebné účely, farmaceutické přípravky pro péči o pokožku a vlasy; (29) byliny ve formě drcené, mleté nebo extraktů doplněné vitamíny, minerálními látkami, stopovými prvky.

Třídy výrobků a služeb:

3, 5, 29

(210) O-505115

(111) **337114**
(220) 12.07.2013
(151) 12.03.2014
(540)



- (594) Kombinovaná
(591) Barevná
(730) **OTIDEA CZ s.r.o.**, Karlínské náměstí 235/13, Praha 8, Karlín, 18600, CZ
(740) Mgr. Martina Zdvihalová, Ph.D. - patentová a právní kancelář, Mgr. Martina Zdvihalová Ph.D., K Pazderně 2031, Benešov, 25601
(511) (16) prospekty, letáky, plakáty, ceníky, skládačky, vizitky, dopisní papíry, faktury, obchodní papíry, papírové bannery; (35) propagační činnost, reklama, pomoc při řízení obchodní činnosti, pomoc při řízení podniku, konzultace při přípravě zadání veřejné zakázky, obchodní administrativa, kancelářské práce, služby, které zahrnují záznam, přepis, vypracování, kompilaci dokumentů, přenášení a systematizace písemných sdělení a záznamů, využívání a kompilace matematických a statistických dat, administrativní zpracování nákupních objednávek, aktualizování reklamních materiálů, analýzy nákladů, vyhledávání dat v počítačových souborech, posuzování efektivnosti provozu a racionalizace práce, ekonomické prognózy a informace, inzercie poštou, kopírování nebo rozmnožování (reprodukce) dokumentů, dokladů apod., marketingové studie, nákupní ceny, analýzy cen, pomoc při řízení obchodních a průmyslových podniků, obchodní management a podnikové poradenství, poskytování obchodních nebo podnikatelských informací, obchodní nebo podnikatelský průzkum, oceňování obchodních podniků, organizování komerčních nebo reklamních výstav, systemizace informací do počítačové databáze, personální poradenství, produkce (výroba) reklamních filmů, provozní audit, průzkum trhu, překlad informací do počítačových databází, reklama on-line v počítačové síti, rozhlasová reklama, rozšiřování reklamních nebo inzertních materiálů, srovnávací služby (v oblasti cen), televizní reklama, vedení kartoték v počítači, vyhledávání dat v počítačových souborech pro třetí osoby, organizace zadavatelských činností při zadávání zakázek, organizace veřejných soutěží a veřejných obchodních činností, organizace a příprava obchodních veřejných soutěží o nejvhodnější návrh na uzavření smlouvy o prodeji podniku, provedení auditu, zadávání veřejných zakázek z pohledu zákona a/nebo pravidel pro poskytování dotace, administrace a poradenství v oblasti veřejných zakázek, koncesí a evropských fondů; (41) elektronické publikování (DTP), informace o výchově a vzdělávání, klubové služby výchovné a zábavné, organizování a vedení kongresů, konferencí, kurzů a školení, koučink, organizování vzdělávacích výstav, pořádání a řízení pracovních setkání, vydávání knih a textů; (42) provozování elektronických nástrojů (elektronického tržiště, profil zadavatele, elektronické aukce), provádění projektových činností, zejména v souvislosti s veřejnými zakázkami a veřejnými soutěžemi, konverze a správa dat, počítačových programů, software jako služba (SaaS), tvorba software, pronájem software, tvorba a správa webových stránek; (45) právnícké služby, zejména konzultace obsahu zadávacích podmínek soutěží a jejich souladu se zákonem, výklad právních předpisů platných pro oblast veřejného zadávání, posouzení nabídek veřejných zakázek z hlediska plnění zákonných požadavků, konzultace právních aspektů opravného řízení u veřejných zakázek.
Třídy výrobků a služeb:
16, 35, 41, 42, 45
(210) O-505968

(111) **337193**
(220) 27.05.2013
(151) 19.03.2014
(540)

BONITAS

- (594) Slovní grafická
(730) **King Food Bohemia s.r.o.**, Husinecká 903/10, Praha 3, 13000, CZ
(511) (29) konzervované výrobky z masa, ryb, ovoce a zeleniny, mražené výrobky z masa, ryb, ovoce a zeleniny, mražené a konzervované hotové pokrmy a polotovary jídel spadající do této třídy, ovocné dřeně a koncentráty, jedlé oleje a tuky, olivový olej, slunečnicový olej; (30) čaj, cukr, rýže, mouka, chléb, zmrzlina, med, sirup melasový, droždí, prášky do těsta, sůl, hořčice, ocet, nálevy (k ochucení), koření, led pro osvěžení, dresinky pro ovocné a zeleninové saláty.
Třídy výrobků a služeb:
29, 30
(210) O-504733

(111) **337710**
(220) 04.11.2013
(151) 23.04.2014
(540)

aquina

- (592) Slovní
(730) **aquina, s.r.o.**, Olomoucká 447, Držovice, okres Prostějov, 79607, CZ
(740) JUDr. Roman Brablec, advokát, Havlíčkova 2923/18, Prostějov, 79601
(511) (40) úprava vody, jako je změkčení vody, odželeznění vody, mechanická filtrace vody, dezinfekce vody, demineralizace vody.
Třídy výrobků a služeb:
40
(210) O-508813

(111) **337859**
(220) 24.05.2013
(151) 07.05.2014
(540)



- (594) Kombinovaná
(591) Barevná
(730) **ALTER, s.r.o.**, Vavákova 963, Hradec Králové, Slezské Předměstí, 50003, CZ
(740) Ing. Margita Nedomlelová, Štrauchova 932, Jičín, 50601
(511) (1) detergenční přípravky, chemické nemrznoucí směsi, chemické přípravky do oštrikovačů; (3) prostředky pro omývání povrchů, čištění keramiky, zrcadel, oken, skel, kapaliny do oštrikovačů, přípravky bělicí a jiné prací prostředky, změkčovače tkanin, kosmetické přípravky, pracovní masti, krémy, mýdla, tekuté pleťové přípravky, šampóny, sprchové gely; (5) antibakteriální a dezinfekční prostředky a přípravky pro čištění sanitární keramiky, WC, van, umyvadel, podlah, obkladů, dezinfekční přípravky pro chemická WC a bazény.
Třídy výrobků a služeb:
1, 3, 5
(210) O-504673

(111) **337866**
(220) 30.05.2013
(151) 07.05.2014
(540)

RUBIX

(594) Slovní grafická
(730) **XINTEX Czech, spol. s r. o.**, Roztylská 1860/1, Praha 4, Chodov, 14800, CZ
(511) (1) chemické výrobky určené pro průmysl; (3) čisticí prostředky.
Třídy výrobků a služeb:
1, 3
(210) O-504845

(111) **337867**
(220) 30.05.2013
(151) 07.05.2014
(540)

KLIM-EX

(594) Slovní grafická
(730) **XINTEX Czech, spol. s r. o.**, Roztylská 1860/1, Praha 4, Chodov, 14800, CZ
(511) (3) čisticí prostředky, prostředky pro čištění a odstraňování zápachu v rámci této třídy; (5) dezinfekční prostředky pro čištění vzduchu, osvětlení vzduchu, pro odstranění zápachu, vše v rámci této třídy.
Třídy výrobků a služeb:
3, 5
(210) O-504847

(111) **337958**
(220) 25.04.2013
(151) 14.05.2014
(540)

BUSINESS
DEVELOPMENT **BD** 

(594) Kombinovaná
(591) Barevná
(730) **Business Development s.r.o.**, Evropská 2589/33b, Praha 6 - Dejvice, 16000, CZ
(740) Macek and Partners, Jiří Macek, Sázavská 751/16, Praha 2, Vinohrady, 12000
(511) (16) prospekty, letáky, skládačky, obchodní papíry, vizitky, papírové bannery; (35) propagační činnost, reklama, obchodní nebo podnikatelské informace, obchodní management a podnikové poradenství, personální poradenství, poradenství při vedení podniku, koučing nových podniků, poradenství v obchodní činnosti, pomoc při řízení obchodního a

průmyslového podniku, marketingové studie, marketingové průzkumy, průzkum trhu, obchodní nebo podnikatelské informace, prognózy hospodářské nebo ekonomické, komerční informační kanceláře, obchodní reklama, reklama (propagace), reklama on-line v počítačové síti, vydávání reklamních nebo náborových, propagačních a inzertních textů, zprostředkovatelný práce, zpracování a prodej informací; (36) poradenství v oblasti pojištění, finanční informace a analýzy, finanční řízení, finanční odhady a oceňování (pojišťovnictví, bankovníctví, nemovitosti); (38) počítačová komunikace, poskytování přístupu k databázím, poskytování internetových diskusních fór, poskytování uživatelského přístupu ke globální počítačové síti, pošta elektronická, pronájem přístupového času ke globálním počítačovým sítím, přenos zpráv, obrazových informací a digitálních souborů s využitím počítače, elektronické nástěnky; (41) pomoc při výběru povolání, poradenství pro volbu povolání, tréninky pro manažery a ostatní pracovníky, výuka koučingu, organizování a vedení konferencí, organizování a vedení kongresů, organizování a vedení seminářů, organizování a vedení sympozií, poskytování on-line elektronických publikací (bez možnosti stažení), psaní textů jiných než reklamních, vydávání elektronických knih a časopisů on-line, elektronické publikování, vydávání knih, vydávání textů, s výjimkou reklamních nebo náborových, pořádání a řízení školení, školství, vyučování, vzdělávání, vzdělávací informace, dálkové studium, korespondenční kurzy, distanční studium; (42) expertízy, oponentury, studie proveditelnosti softwarových systémů, technický průzkum, studie technických projektů, tvorba a správa webových stránek, hosting webových stránek, softwarové implementace matematických modelů a analytických metod, příprava a management vědecko-technických projektů, analýza, výzkum, vývoj a výzkum nových programů pro personální agendu.

Třídy výrobků a služeb:
16, 35, 36, 38, 41, 42

(210) O-503889

(111) **337959**
(220) 25.04.2013
(151) 14.05.2014
(540)

BUSINESS
DEVELOPMENT
INTERACTION **BD** ^I

(594) Kombinovaná
(591) Barevná
(730) **Business Development Interaction s.r.o.**, Dukelských hrdinů 564/34, Praha 7, Holešovice, 17000, CZ
(740) Macek and Partners, Mgr. Jiří Macek, Sázavská 751/16, Praha 2, Vinohrady, 12000
(511) (9) software počítačový (nahráný) pro komplexní systémové řešení oblasti personálního, rozvojového a dotačního poradenství pro podnikatele a podniky; (16) prospekty, letáky, skládačky, obchodní papíry, vizitky, papírové bannery; (35) obchodní informace o rozvojových programech pro oblast manažerských, obchodních a interpersonálních dovedností, propagační činnost, reklama, obchodní nebo podnikatelské informace, obchodní management a podnikové poradenství, personální poradenství, poradenství při vedení podniku, koučing podnikových pracovníků, poradenství v obchodní činnosti, pomoc při řízení obchodního a průmyslového podniku, marketingové studie, marketingové průzkumy, průzkum trhu, obchodní nebo podnikatelské informace, propagační činnost a reklama i s využitím Internetu, vydávání reklamních nebo náborových, propagačních a inzertních textů, zpracování a prodej informací; (41) tréninky pro manažery a ostatní pracovníky, výuka koučingu, organizování a vedení konferencí, organizování a vedení kongresů, organizování a vedení seminářů, organizování a vedení sympozií, poskytování on-line elektronických publikací (bez možnosti stažení), psaní textů jiných než reklamních, vydávání elektronických knih a časopisů on-line, elektronické publikování, vydávání knih, vydávání textů, s výjimkou reklamních nebo náborových, pořádání a řízení školení, školství, vyučování, vzdělávání, vzdělávací informace, dálkové studium, korespondenční kurzy, distanční studium, výuka podle dlouhodobých i jednorázových rozvojových programů v oblastech manažerských, obchodních a interpersonálních

dovedností; (42) výzkum, vývoj a výzkum nových počítačových programů pro personální agendu a vývoj osobnosti.

Třídy výrobků a služeb:
9, 16, 35, 41, 42

(210) O-503891

(111) **338394**

(220) 13.08.2013

(151) 04.06.2014

(540)

(111) **337995**

(220) 18.06.2013

(151) 14.05.2014

(540)



(594) Kombinovaná

(591) Barevná

(730) **Atlantis Laundry Equipment s.r.o.**, Slunná 779/42, Ostrava, Michálkovice, 71500, CZ

(511) (7) pračky na prádlo, kombinované pračky se sušičkou na prádlo, žehlicí stroje; (9) software pro ovládání programů praček a sušiček na prádlo; (11) sušičky prádla elektrické, sušičky na prádlo.

Třídy výrobků a služeb:
7, 9, 11

(210) O-505349

(111) **338228**

(220) 24.06.2013

(151) 28.05.2014

(540)



(594) Kombinovaná

(591) Barevná

(730) **ŠEDO VÁ s.r.o.**, Perucká 2522/1, Praha 2, Vinohrady, 12000, CZ

(511) (4) mazadla; (35) daňové příznání, dodavatelské služby pro třetí osoby (nákup výrobků a služeb pro jiné podniky), účetnictví; (37) úklid interiérů (budov), čištění automobilů, čištění oken, čištění ulic; (41) školení (pořádání a řízení), školení, vyučování.

Třídy výrobků a služeb:
4, 35, 37, 41

(210) O-505503

SUPERFAST AUCTION

(594) Kombinovaná

(591) Barevná

(730) **SUPERFAST s.r.o.**, Nad Vršovskou horou 88/4, Praha 10, Michle, 10100, CZ

(740) Ing. Marcela Filipenská, Polní 302/32, Žďár nad Sázavou, Žďár nad Sázavou 2, 59102

(511) (7) zemědělské stroje, příslušenství zemědělských strojů, trávnickové žací stroje a žací adaptéry (součásti strojů), pluh, vyorávací radlice, kultivátory (stroje), zemědělské brány, secí stroje, obrabeče a shrnovače mulčovače (stroje), sběrače listí a posečené trávy (stroje), zametací kartáče (silniční stroje), rozmetadla hnojiv a sypače (stroje), drtiče zahradního odpadu, stroje pro postřik rostlin, shrnovací radlice, sněhové frézy, včetně náhradních dílů pro uvedené výrobky, vše v rámci této třídy; (12) vozidla, dopravní prostředky pozemní, automobily nové, ojeté, součásti a náhradní díly motorových vozidel spadající do této třídy, nástavby vozidel, nákladní i obytné přívěsy, tahače, návěsy, nápravy a podvozky motorových dopravních prostředků, vozíky spadající do této třídy, motory pro pozemní vozidla, převodovky a spojky pro pozemní vozidla; (35) propagační činnost, reklama a inzerce všemi druhy médií, výstavní akce reklamního a obchodního charakteru, zprostředkování a pořádání aukcí a dražeb, veřejné aukce, internetové aukce a zprostředkování obchodu s dopravními prostředky, zemědělskou technikou a příslušenstvím, elektronický obchod - prodej dopravních prostředků, zemědělské techniky, náhradních dílů a příslušenství přes Internet, autobazary, zprostředkovatelská činnost v oblasti obchodu s použitým zbožím s výrobky ve tř. 7 a 12 (bazary).

Třídy výrobků a služeb:

7, 12, 35

(210) O-506747

(111) **338395**

(220) 13.08.2013

(151) 04.06.2014

(540)



(594) Kombinovaná

(591) Barevná

(730) **SUPERFAST s.r.o.**, Nad Vršovskou horou 88/4, Praha 10, Michle, 10100, CZ

(740) Ing. Marcela Filipenská, Polní 302/32, Žďár nad Sázavou, Žďár nad Sázavou 2, 59102

(511) (7) zemědělské stroje, příslušenství zemědělských strojů, trávnickové žací stroje a žací adaptéry (součásti strojů), pluh, vyorávací radlice, kultivátory (stroje), zemědělské brány, secí stroje, obrabeče a shrnovače mulčovače (stroje), sběrače listí a posečené trávy (stroje), zametací kartáče (silniční stroje), rozmetadla hnojiv a sypače (stroje), drtiče zahradního odpadu, stroje pro postřik rostlin, shrnovací radlice, sněhové frézy, včetně náhradních dílů pro uvedené výrobky, vše v rámci této třídy; (35) propagační činnost, reklama a inzerce všemi druhy médií, výstavní akce reklamního a obchodního charakteru, zprostředkování a pořádání aukcí a dražeb, veřejné aukce, internetové aukce a zprostředkování obchodu s dopravními prostředky, zemědělskou technikou a příslušenstvím, elektronický obchod

- prodej dopravních prostředků, zemědělské techniky, náhradních dílů a příslušenství přes Internet, autobazary, zprostředkovatelská činnost v oblasti obchodu s použitým zbožím s výrobky ve tř. 7 a s dopravními prostředky.

Třídy výrobků a služeb:
7, 35

(210) O-506748

(111) **338875**
(220) 14.11.2013
(151) 25.06.2014
(540)

SPOLMONT

(592) Slovní
(730) **SPOLMONT s.r.o.**, Jiráskova 381, Vsetín, 75501, CZ
(740) Ing. Jarmila Javoříková, patentový zástupce, Slunečná 4566, Zlín, 76005
(511) (7) stroje, strojní zařízení a jejich součásti pro různá odvětví průmyslu spadající do této třídy, průmyslové technologické strojní celky/linky, robotické stroje, průmyslové stroje pro zpracování materiálů, stroje pro povrchovou - finální úpravu materiálů, stroje pro povrchovou úpravu materiálů, tryskácké stroje, tryskácké injektorové a tlakové kabiny (stroje), otryskávací stroje, stříkácké přístroje, lakovací kabiny (stroje), obráběcí stroje, slévárenské stroje, průmyslové lící linky pro slévárny (stroje), průmyslové metací stroje a zařízení, hydraulické stroje a hydraulická ovládací zařízení pro stroje, nakladače (stroje), dopravníky (stroje), kompresory (stroje), plnicí stroje, dávkovací stroje, tvarovací a dělicí stroje, lisovací a mléčací stroje, míchací stroje, krájecí stroje, motory a jejich součásti v rámci této třídy, součásti a náhradní díly uvedených strojů a zařízení; (11) přístroje a zařízení pro sušení, sušící stroje, sušící kabiny, přístroje a zařízení pro chlazení, ventilaci a klimatizaci, zařízení pro odvětrání, průmyslové pece, přístroje pro pečení, přístroje pro tavení, přístroje a zařízení pro ohřev, přístroje a zařízení pro topení, přístroje pro vaření a pečení, přístroje filtrační, přístroje pro distribuci vody, tepla, plynu a jiných látek, sanitární technika, součásti a náhradní díly uvedených strojů a zařízení; (37) servisně-montážní a opravárenské činnosti, servis, montáž a opravy strojů pro zpracování a úpravy materiálů, servis, montáž a opravy průmyslových strojů a zařízení, servis, montáž a opravy robotických strojů, hydraulických strojů a technologických linek, servis, montáž a opravy strojů pro sušení, chlazení, lakování, servis a montáž elektrických a elektronických zařízení a výpočetní techniky, servis a montáž metacích strojů a zařízení, demontáže průmyslových strojů a zařízení, demontáže elektronických zařízení, stavební činnost - provádění staveb včetně jejich změn, udržovacích prací na nich a jejich odstraňování, stavebně-montážní činnosti, dokončovací stavební práce, lakování, malování, opravy zámečnické, opravy klempířské, čisticí práce, poskytování informací a konzultace v servisně-montážních a stavebních činnostech, klempířství, tesařství; (40) zpracování a úprava materiálů všeho druhu, robotické tryskání, tlakovzdušné tryskání, průmyslové lakování, práškové lakování, nástrojařství, strojní zámečnictví, průmyslové svařování, galvanizace, pozinkování, finální úprava materiálů, leštění, broušení, řezání, gravírování, lisování, vrtání, děrování, třídění, vysekávání, ohýbání a jiné zpracování materiálů, průmyslové obrábění materiálů, kovoobrábění, tisk a potisk materiálů, recyklace materiálů, likvidace odpadů, poskytování informací a konzultace v oblasti zpracování a úpravě materiálů; (42) projektová a inženýrská činnost ve strojírenství a stavebnictví, výzkum a vývoj ve strojírenství a stavebnictví, průmyslový design, počítačová grafika, 3D modelace, programování průmyslových/robotických strojů a počítačů, měřicí činnosti, zkoušky materiálů, kontroly kvality a jakosti, laboratorní činnosti.

Třídy výrobků a služeb:
7, 11, 37, 40, 42

(210) O-509234

(111) **339028**
(220) 15.11.2013
(151) 02.07.2014
(540)



(594) Kombinovaná
(591) Barevná
(730) **Školící středisko CHKT a TČ, s.r.o.**, Poděbradská 520/24, Praha 9, Vysočany, 19000, CZ
(511) (11) přístroje pro chlazení, topení, sušení, klimatizaci, přístroje pro distribuci vody, tepla, páry, osvětlení a jejich součásti; (35) zprostředkovatelská činnost v oblasti obchodu s výrobky třídy 11 a inzere, činnost organizačních a ekonomických poradců, pořádání komerčních veletrhů a výstav v oblasti chladicí a klimatizační techniky; (41) vydavatelská činnost, pořádání kurzů a školení, kvalifikační kurzy, nakladatelská činnost; (42) poradenská a konzultační činnost v oblasti chladicí a klimatizační techniky, poradenská a konzultační činnost v oblasti projekce a stavby budov, technických a technologických zařízení.
Třídy výrobků a služeb:
11, 35, 41, 42
(210) O-509255

(111) **339092**
(220) 05.06.2013
(151) 09.07.2014
(540)



(594) Kombinovaná
(591) Barevná
(730) **Teva Pharmaceuticals CR, s.r.o.**, Radlická 3185/1c, Praha 5, 15000, CZ
(740) Šindelka & Lachmannová advokáti s.r.o., Mgr. Karel Šindelka, advokát, Slavětínská 1146/39, Praha 9, Klánovice, 19014
(511) (5) speciální farmaceutické výrobky, zejména léky s antirevmatickými, protizánětlivými a analgetickými účinky.
Třídy výrobků a služeb:
5
(210) O-505010

(111) **339093**
(220) 05.06.2013
(151) 09.07.2014
(540)



(594) Kombinovaná
(730) **Teva Pharmaceuticals CR, s.r.o.**, Radlická 3185/1c, Praha 5, 15000, CZ
(740) Šindelka & Lachmannová advokáti s.r.o., Mgr. Karel Šindelka, advokát, Slavětínská 1146/39, Praha 9, Klánovice, 19014
(511) (5) speciální farmaceutické výrobky, zejména léky s antirevmatickými, protizánětlivými a analgetickými účinky.
Třídy výrobků a služeb:
5
(210) O-505012

(111) **339215**
(220) 08.07.2013
(151) 16.07.2014
(540)



(594) Kombinovaná
(591) Barevná
(730) **NERROX s.r.o.**, č. p. 271, Dlouhý Most, 46312, CZ
(511) (6) skříně (kovové) na uchovávání potravin, skřínky (kovové), skřínky z obecných kovů, schránky (kovové) na ručníky, podnosy kovové, potrubí (kovové) pro větrací a klimatizační zařízení, obklady stěn (kovové), obložení stěn (kovová), kovové potrubí, kovové roury, kovové zboží (drobné), kovové nádoby na skladování a přepravu, kolejničky (kovové), koše (kovové), formy na led (kovové); (7) drtící zařízení, drtiče (stroje), drtiče pro průmyslové účely, filtrační zařízení (vločky pro -), chladičící zařízení (kompresory pro -), chladiče vzduchové, kompresory pro chladičící zařízení, kondenzátory (parní) (části strojů), ohřívače vody (části strojů), oplachovací stroje, motory a hnací stroje, pivovary (stroje pro -), pohonné mechanismy, jiné než pro pozemní vozidla, prach (čisticí zařízení na odstraňování), přehřívače, vodící zařízení (části strojů), vodní ohřívače (části strojů), zásobníky s mechanickým výsypem; (11) držáky pro plynové hořáky, dřevy, chladičící nádoby, chladičící přístroje a zařízení, chladičící vitríny (výkladní skříně), chladičící zařízení a stroje, chladičící, kávovary (elektrické filtrační -), kávovary elektrické, klimatizační zařízení, kryty pro svítidla, kuchyňská odsávací zařízení, kuchyňské potřeby elektrické, ledničky, ledničky, mrazící zařízení, mrazničky, mycí dřezy, nádoby (chladičící -), odpařovače, odsávací zařízení pro kuchyně, odsávací zařízení, digestoře, ohřev teplé vody (zařízení na -), ohřívače talířů, ohřívače vody, ohřívače vzduchu (opakovaný ohřívač vzduchu), opékací přístroje - grily, pece (chladičící vany pro -), pece (rošty do -), plechy tvarované pro trouby, potrubí (části hygienických zařízení), regenerátory tepla, rošty do pecí, rošty na opékání masa, roury (kominové -), rožeň (bodec), skříně pro lednice, sporáky, sporáky do kuchyní, stolní vařiče, svítidla (cylindry), teplovzdušné trouby, varné přístroje a zařízení, ventilační zařízení pro laboratoře (digestoř), ventilátory (jako součásti větracích zařízení), větrací zařízení, vitríny (chladičící) (výkladní skříně), voda (instalovaná a opravy -), vodovodní zařízení, vytápěcí zařízení, vyhřívací zařízení, zařízení pro filtraci vzduchu, zařízení pro chlazení nápojů, zařízení pro odvádění kouře a par, zařízení na ohřívání; (37) elektrické spotřebiče (instalování a opravy -), chladičící zařízení (instalace a opravy -), klempířství a instalatérství,

klimatizační zařízení (instalace a opravy), kuchyňská zařízení (montáž -), lakování, glazurování, nábytek (údržba -), pískování, topná zařízení (montáž a opravy -); (42) architektonické poradenství, design průmyslový, navrhování (průmyslový design -), projektování, vývoj a výzkum nových výrobků (pro jiné).

Třídy výrobků a služeb:
6, 7, 11, 37, 42

(210) O-505828

(111) **339306**
(220) 06.12.2013
(151) 16.07.2014
(540)



(594) Kombinovaná
(591) Barevná
(730) **Automotodrom Brno, a.s.**, Masarykův okruh 201, Ostrovačice, 66481, CZ
(740) PROPATENT, Ing. Vlasta Sedláčková, patentový zástupce, Pod Pekařkou 107/1, Praha 4, Podolí, 14700
(511) (41) organizování sportovních soutěží.
Třídy výrobků a služeb:
41
(210) O-509762

(111) **339454**
(220) 15.10.2013
(151) 23.07.2014
(540)



(594) Kombinovaná
(591) Barevná
(730) **Heinrich Bauer Verlag KG**, Burchardstrasse 11, 20077 Hamburg, DE
(740) ZIVKO MIJATOVIĆ & PARTNERS s.r.o., Jugoslávských partyzánů 639/26, Praha 6, Bubeneč, 16000
(511) (9) informace, data a databáze na elektronických, magnetických a optických nosičích všeho druhu a v elektronických, datových, informačních a telekomunikačních sítích všeho druhu, multimediální aplikace, zejména elektronické informační katalogy, časopisy a periodika, knihy v elektronické podobě, nahrané zvukové a zvukově-obrazové a obrazové záznamy, včetně software na CD a DVD discích a magnetických nosičích, software pro počítače; (16) tiskoviny všeho druhu, zejména periodické a neperiodické publikace na papírových nosičích, jako časopisy, noviny, knihy, prospekty, plakáty, data a databáze na papírových nosičích, kalendáře, fotografie, pohlednice, plakáty, samolepky, knihařské výrobky, informační a propagační výrobky z papíru, včetně dekoračních předmětů z papíru, obalový materiál z papíru a balicí fólie z plastu, papírové a plastové sáčky a tašky, kancelářské potřeby (vyjma nábytku); (35) zprostředkovatelské služby v oblasti obchodu s reklamou a pomoc při řízení obchodní činnosti, zprostředkování obchodních kontaktů, reklamní a propagační činnost, poskytování obchodních informačních produktů, zejména multimediálních informací pro reklamní a obchodní účely, včetně jejich vyhledávání, inzertní a propagační činnost, včetně on-line inzerce a prezentace uživatelů v počítačové síti Internet, obchodní využití sítě Internet v oblasti vyhledávacích služeb v oblasti obchodu s reklamou a e-

businessu, vydávání reklamních a/nebo náborových textů, propagačních a inzertních tiskovin, rozšiřování reklamních a/nebo inzertních materiálů, obchodní průzkum a analýza trhu, marketing, organizace reklamních a obchodních předváděcích akcí výrobků a služeb, včetně obchodních výstav a jejich doprovodných akcí, jako komerčních módních přehlídek, distribuce zboží a tiskovin k reklamním účelům, obchodní zastoupení tuzemských a zahraničních firem, obchodní a podnikatelský informační servis, obchodní poradenské a konzultační služby; (38) šíření elektronických informací, zpráv textových, zvukových a zvukově-obrazových, zejména elektronických časopisů, knih a děl prostřednictvím počítačové sítě Internet a satelitů, výměna elektronických zpráv a informací, služby zabezpečující audiovizuální komunikaci prostřednictvím informačních a telekomunikačních sítí, zejména počítačové sítě Internet a satelitů, šíření audiovizuálních děl, zpráv a informací, anket a soutěží prostřednictvím telekomunikačních sítí, odborná informační a poradenská činnost v daných oborech tř. 38, televizní vysílání; (41) nakladatelství a vydavatelství periodických a neperiodických publikací, zejména společenských, zábavních, vzdělávacích a odborných časopisů, a to tištěných na papírových nosičích i v elektronické podobě, včetně textových, zvukových a zvukově-obrazových zpráv a informací na elektronických, magnetických a optických nosičích všeho druhu, ediční a publikační činnost, včetně nahrávání zvukových a zvukově-obrazových nosičů a pořadů pro rozhlasové a televizní vysílání, půjčování publikací a nahraných zvukových a zvukově-obrazových nosičů, produkční a agenturní činnost v oblasti zábavy, vzdělávání, kultury a sportu, včetně pořádání zábavních a vzdělávacích soutěží a akcí, hobby-soutěží, zájmových klubů (zábavná činnost), setkání a přednášek, včetně vzdělávacích akcí na podporu zdravého životního stylu a společenského uplatnění a zábavných aktivit zájmových skupin, kulturních a/nebo vzdělávacích výstav, informační, konzultační, poradenské a obstaravatelské služby v oboru nakladatelské a vydavatelské činnosti.

Třídy výrobků a služeb:

9, 16, 35, 38, 41

(210) O-508310

(111) **339573**

(220) 17.10.2013

(151) 30.07.2014

(540)



Business Institut

(594) Kombinovaná

(591) Barevná

(730) **Business Institut EDU a.s.**, Kodaňská 558/25, Praha 10 - Vršovice, 10100, CZ

(511) (41) výchova, vzdělávání, zábava, sportovní a kulturní aktivity, vzdělávání (výchovné služby), informace o výchově a vzdělávání, organizování a vedení seminářů.

Třídy výrobků a služeb:

41

(210) O-508358

(111) **339581**

(220) 29.10.2013

(151) 30.07.2014

(540)



(593) Obrazová

(591) Barevná

(730) **Trigama International s.r.o.**, Pernerova 691/42, Praha 8, Karlín, 18600, CZ

(740) Jansa, Mokřý, Otevřel & partneři, v.o.s., JUDr. Lukáš Jansa, advokát, Sokola Tůmy 743/16, Ostrava - Mariánské Hory, 70900

(511) (9) přístroje a nástroje vědecké, fotografické, filmové, optické, přístroje pro měření, signalizaci, kontrolu (inspekci), záchranu a přístroje pro vyučování, přístroje a nástroje pro vedení, přepínání, přeměnu, akumulaci, regulaci nebo řízení elektrického proudu, přístroje pro záznam, převod, reprodukci zvuku nebo obrazu, nosiče dat magnetické, záznamové disky, kompaktní disky, DVD a ostatní digitální záznamové nosiče, počítačový hardware v rámci této třídy, počítačový software včetně informačních systémů, zařízení pro zajištění komunikace v počítačových, televizních, rádiových, satelitních sítích; (35) velkoobchodní a maloobchodní činnost se zaměřením na výrobky uvedené ve třídě č. 9, zprostředkovatelská obchodní činnost s výrobky uvedenými ve třídě 9, komerční využití Internetu v oblastech obchodu a nabídky výrobků uvedených ve třídě 9, internetový obchod (e-shop) s výrobky ve třídě 9, inzertní, propagační služby a komerční informační služby prostřednictvím Internetu za účelem obchodu, předvádění zboží, reklama on-line v počítačové síti, rozšiřování vzorků zboží, reklama, marketing, zprostředkovatelská činnost se službami v rámci této třídy; (37) instalace, montáž, servis, opravy a údržba počítačového hardware, telekomunikačních zařízení, instalace a údržba software, zprostředkovatelská činnost se službami v rámci této třídy; (38) telekomunikační služby, poskytování přístupu k Internetu, směrovací a spojovací služby pro telekomunikace, šíření informací prostřednictvím komunikačních sítí zejména Internetu a bezdrátových, kabelových, satelitních sítí, provozování a zajišťování komunikačních služeb, diskusní skupiny v režimu on-line, poskytování služby elektronické pošty, služby počítačové komunikace, poskytování telekomunikačních přípojení ke globální počítačové síti, přenos zpráv a obrazových informací pomocí počítače, distribuce informací pomocí komunikace mezi sítěmi, provozování on-line internetových služeb, služby spojené se zřízením a provozem internetového přípojení, zprostředkování přístupu uživatelům k Internetu a zajišťování jeho provozu, poskytování služeb na Internetu, informační služby v oblasti komunikací, zajištění prostoru pro osobní webové stránky, poskytování přístupů k počítačovým databázím, poskytování přístupů k počítačovým serverům a sítím, provozování internetového informačního portálu, poskytování a provoz televizního, rádiového, kabelového vysílání, půjčování telekomunikačních zařízení, služby hlasové pošty, služby datové sítě, poskytování uživatelského přístupu ke globální počítačové síti, pronájem přístupového času ke globální počítačové síti, zprostředkovatelská činnost se službami v rámci této třídy; (41) školení a vzdělávání především se zaměřením na pořádání a vedení výcvikových a vzdělávacích kurzů orientovaných na počítačový software, hardware, informační bezpečnost a další oblasti informačních technologií, vydavatelská činnost, publikační činnost v rámci této třídy, organizace konferencí, seminářů a sympozií, zprostředkovatelská činnost se službami v rámci této třídy; (42) poradenství poskytované v souvislosti s přípojení datových sítí do Internetu a propojení datových sítí mezi sebou, služby řízení informační bezpečnosti, poradenství a konzultace v oblasti počítačového software a hardware, počítačové programování, instalace počítačových programů, vývoj a tvorba počítačového software a internetových aplikací, provoz a poskytování informačních systémů a internetových aplikací; poskytování hostingových služeb, pronájem počítačového softwaru, software jako služba (SaaS), projektová činnost, projektování datových a optických sítí a elektrických a elektronických zařízení, zprostředkovatelská činnost se službami v rámci této třídy.

Třídy výrobků a služeb:

9, 35, 37, 38, 41, 42

(210) O-508663

(111) **339803**

(220) 28.06.2013

(151) 13.08.2014

(540)

RETAIL GOLF

(592) Slovní

(730) **monit s.r.o.**, Skorkovského 115, Brno, 60200, CZ

(511) (9) informace, data a databáze na elektronických, magnetických a optických nosičích a v elektronických, datových, informačních a telekomunikačních sítích všeho druhu, multimediální aplikace, zejména elektronické informační katalogy, časopisy, periodika a knihy v elektronické podobě; (16) tiskoviny všeho druhu, zejména periodické a neperiodické publikace na papírových nosičích, fotografie, kalendáře, plakáty, knihařské výrobky, informační, propagační a dekorační výrobky z papíru, případně z umělé hmoty spadající do této třídy; (35) shromažďování, třídění, překládání a jiné zpracovávání a poskytování obchodních a podnikatelských informací, třídění a zpracovávání dat do databázi všeho druhu, inzertní, reklamní a propagační služby, marketing; (41) vydavatelská činnost, zejm. vydávání publikací a nosičů informací s výjimkou reklamních, filmová tvorba, výchovná, vzdělávací a zábavná činnost, pořádání odborných setkání jako jsou kurzy, školení, konference, symposia a přednášky, organizování společenských setkání, organizování soutěží (sportovních, vzdělávacích, zábavných), odborné poradenství v uvedených službách; (43) ubytovací služby, poskytování přechodného ubytování, zajišťování potravin a nápojů, zásobování (catering), obstaravatelská a zprostředkovatelská činnost v těchto službách.

Třídy výrobků a služeb:

9, 16, 35, 41, 43

(210) O-505661

(111) **339841**

(220) 22.10.2013

(151) 13.08.2014

(540)

DIGITOR

(592) Slovní

(730) **100MEGA Distribution s.r.o.**, Železná 681/7, Brno, Horní Heršpice, 61900, CZ

(740) PROPATENT, Ing. Vlasta Sedláčková, patentový zástupce, Pod Pekařkou 107/1, Praha 4, Podolí, 14700

(511) (9) přístroje fotografické filmové a optické, přístroje pro záznam, převod a reprodukci zvuku nebo obrazu, magnetické a optické nosiče zvuku nebo obrazu, přístroje pro zpracování informací, počítače a jejich periferní zařízení, notebooky, tablety, software.

Třídy výrobků a služeb:

9

(210) O-508499

(111) **339937**

(220) 10.06.2013

(151) 20.08.2014

(540)

POHLAZENÍ MEDVÍDKA PANDY

(592) Slovní

(730) **TCM Herbs, s.r.o.**, U Černé věže 315/6, České Budějovice, České Budějovice 1, 37001, CZ

(740) PatentCentrum Sedlák & Partners s.r.o., Okružní 2824, České Budějovice, České Budějovice 3, 37001

(511) (3) kosmetické výrobky, bylinné kosmetické přípravky, výrobky z léčivých rostlin pro kosmetické účely, parfumerie, vonné oleje, krémy, mýdla, mléka, gely, emulze, vody a deodoranty pro osobní potřebu, toaletní přípravky, vlasové a ústní vody pro neléčebné účely, šampóny, tělové i vlasové, prostředky pro mytí a ošetřování pokožky a vlasů, masážní krémy, oleje a emulze, regenerační krémy a vody, zubní pasty a gely pro neléčebné účely, oleje pro kosmetické účely; (5) farmaceutické a parafarmaceutické přípravky humánní a veterinární, vitamínové a multivitaminové přípravky, dietetické a potravinové doplňky v tuhém i tekutém stavu, výrobky z léčivých rostlin, bylinné léky, sušené bylinné směsi, oleje, krémy, masti a extrakty s léčivým účinkem, léčivé bylinné sirupy, léčivé čaje, potravní doplňky s léčebnými účinky, náplasti, bylinné čaje pro léčebné účely, bylinné extrakty (tinkury) s léčebným účinkem, léčivé bylinné kapky, masti

a silice, léčivé byliny, cukrovinky nebo pastilky nebo tablety nebo tobolky nebo kapsle s léčivými přísadami, balzámy a krémy a masti pro lékařské účely, bylinné výtažky nebo sirupy pro léčebné účely, vitamínová a minerální výživa pro léčebné účely, farmaceutické přípravky pro péči o pokožku a vlasy; (29) byliny ve formě drcené, mleté nebo extraktů doplněné vitamíny, minerálními látkami, stopovými prvky.

Třídy výrobků a služeb:

3, 5, 29

(210) O-505116

(111) **340381**

(220) 05.12.2013

(151) 10.09.2014

(540)



(594) Kombinovaná

(591) Barevná

(730) **BEL Sýry Česko, a.s.**, Pražská 218, Želetava, 67526, CZ

(740) Rott, Růžička & Guttman, Patentové, známkové a advokátní kanceláře, JUDr. Vladimír Rott, patentový zástupce, Vyskočilova 1566, Praha 4, Michle, 14000

(511) (29) maso, ryby, drůbež a zvěřina, masové výtažky, konzervované, mražené, sušené a vařené ovoce a zelenina, želé, džemy, kompoty, vejce, mléko a mléčné výrobky, jablečné oleje a tuky.

Třídy výrobků a služeb:

29

(210) O-509741

(111) **340809**

(220) 27.05.2013

(151) 01.10.2014

(540)

BRAUN
RUDOLPH
— 1899 —

MADE WITH PASSION FOR CHOCOLATE

(594) Kombinovaná

(730) **Braun Peter Rudolf Ing.**, Kollárova 599, Krupka, 41742, CZ

(740) THK Legal s.r.o., Přístavní 531/24, Praha 7, Holešovice, 17000

(511) (30) čokoláda, cukrovinky, káva.

Třídy výrobků a služeb:

30

(210) O-504735

(111) **340856**
(220) 20.11.2013
(151) 01.10.2014
(540)



(594) Kombinovaná
(591) Barevná
(730) **Trianon Building Prague s.r.o.**, Antala Staška 2027/79, Praha 4, 14000, CZ
(740) AK Krejčí & Růžková, Mgr. Tomáš Krejčí, advokát, Pařížská 204/21, Praha 1, 11000
(511) (35) organizační poradenství a poradenství týkající se podnikové ekonomiky pro stavebníky, podnikatelské plánování, poradenství týkající se podnikové ekonomiky, poradenství v oblasti vypisování veřejných soutěží a zadávání stavebních zakázek, poradenství týkající se podnikové ekonomiky v oblasti účetnictví, management; (36) finanční poradenství pro stavebníky, poradenská činnost týkající se využití pozemků, pronájem zastavěných a nezastavěných pozemků, zprostředkování zastavěných a nezastavěných pozemků; (37) pozemní a inženýrské stavitelství, včetně stavby tunelů a silnic, zřizování směrově vedených tras, obzvláště pro provoz železnice, výstavba zařízení pro likvidaci odpadních vod a pro čištění odpadních vod, výstavba zařízení pro zásobování pitnou vodou, zastavění zastavěných a nezastavěných pozemků, poradenská činnost v oblasti stavebnictví, stavební dozor; (40) sanace skládek odpadu; (42) inženýrské služby, projektování a projektová činnost včetně kontroly projektů, tvorba stavebních a konstrukčních projektů, vývoj počítačového softwaru pro všechny výše uvedené služby a pro správu nemovitostí.
Třídy výrobků a služeb:
35, 36, 37, 40, 42
(210) O-509358

(111) **341061**
(220) 28.11.2013
(151) 08.10.2014
(540)



(594) Kombinovaná
(730) **ČESKÁ MASNA s.r.o.**, Mělnická 1, Líbeznice, 25065, CZ
(740) Advokátní kanceláře Moreno Vlk & Asociados, JUDr. Václav Vlk, Sokolovská 22, Praha 8 - Karlín, 18600
(511) (29) maso, konzervované ovoce a zelenina, vejce, mléko a výrobky z nich, játrová paštika, jelíto, klobásy, salámy, párky, koncentráty (bujónové), konzervy masové, lůj (jedlý), maso (konzervované), masové extrakty, morek jako potrava, nasolené potraviny, ryby s výjimkou živých, slanina, sýry, šunka, uzeniny, vepřové maso, vepřové sádlo, výtažky masové, vývary (koncentráty pro -), zvěřina, bujón, vývar, bujóny, vývary (přípravky na -), droby, vnitřnosti, dršťky, drůbež (neživá), hranolky (bramborové), huspeniny, játra; (35) účetnické práce; (39) doprava a skladování.
Třídy výrobků a služeb:
29, 35, 39
(210) O-509549

(111) **341683**
(220) 28.06.2013
(151) 05.11.2014
(540) **HEMANN ENERGIE PRO ŽIVOT**
(592) Slovní
(730) **HEMANN, s.r.o.**, Okružní 1495, Frýdlant nad Ostravicí, Frýdlant, 73911, CZ
(740) Silesia Patent s.r.o., Soukromá 261, Václavovice, 73934
(511) (3) kosmetické přípravky na vlasy, na celé tělo, výrobky na desinfekci a čištění (zubní pasty, mýdla, oleje, mléka, mastě, krémy, parfémy, gely); (5) farmaceutické, veterinářské, hygienické a jiné bylinné výrobky a doplňky stravy s léčivým účinkem pro léčebné účely s obsahem vitamínů nebo minerálů nebo stopových prvků (zařazené v této třídě a obsahující látky rostlinného původu), doplňky stravy rostlinného a přírodního původu zpracované do tablet, kapslí, prášku a sirupu; (30) nápoje na bázi kávy, kakaa, čaje, čajové směsi, bonbóny; (31) rostliny neupravené pro konzumaci; (35) služby navazující na výrobu a prodej bylinných doplňků stravy a bylinné kosmetiky u dodavatelů tak u odběratelů a související s jejich provozem a obchodem v rámci této třídy, zejména vyúčtování poskytnutých služeb, poradenský servis a jiné služby vztahující se k výrobě a prodeji v rámci této třídy, zprostředkovatelská činnost v oblasti prodeje a také v rozsahu tříd uvedených v seznamu výrobků a služeb, propagační, reklamní a inzertní činnost, reklamní materiály (aktualizace), předvádění zboží, rozšiřování a zaslání reklamních materiálů, především letáků, prospektů, katalogů, periodických a neperiodických publikací, tiskoviny a různých vzorků, vydávání reklamních textů, rozhlasová a televizní reklama, venkovní reklama, organizace a pořádání výstav ke komerčním a reklamním účelům, příprava elektronických pozvánek (reklamní služby), obchodní prezentace uživatelů na stránkách world wide web v počítačové síti Internet, systemizace informací do počítačové databáze, obchodní průzkum, průzkum trhu, zprostředkovatelská činnost v oblasti obchodu s doplňky stravy a kosmetikou, marketingu, reklamy, inzerce, výstav s obchodním zaměřením, služby poradenství v obchodní činnosti, obchodní nebo podnikatelské informace, organizační poradenství, zprostředkovávání obchodních kontaktů, provádění obchodních operací, komerční využití Internetu v oblastech komerčních internetových médií a vyhledávacích služeb, on-line inzerce, inzerce poštou, komerční informace a rady pro spotřebitele (spotřebitelská poradna), kopírování nebo rozmnožování dokumentů, dokladů a podobně, licence na výrobky a služby ostatních (komerční správa), marketing, obchodní nebo podnikatelské informace (poskytování), obchodní nebo podnikatelské poradenství (profesionální), obchodní nebo podnikatelský průzkum, překlad informací do počítačové databáze, prezentace výrobků v komunikačních médiích pro účely maloobchodu, prodej po telefonu (telemarketing), předvádění zboží, reklama, reklama on-line v počítačové síti, reklamní materiály (zasílání zákazníkům), reklamní nebo inzertní materiály (rozšiřování), reklamní texty (vydávání, zveřejňování, oznámení, vyhlášení, publikování), komerční služby (telefonní vzkazy, dotazy), styky s veřejností, vydávání reklamních nebo náborových, propagačních a inzertních textů, vzorky zboží (distribuce).
Třídy výrobků a služeb:
3, 5, 30, 31, 35
(210) O-505645

(111) **342186**
(220) 26.11.2013
(151) 26.11.2014
(540) **ECHO24.cz**
(592) Slovní
(730) **Echo Media a.s.**, Malostranské náměstí 203/14, Praha 1, Malá Strana, 11800, CZ
(740) JUDr. Helena Chaloupková, Na Kozačce 1289/7, Praha 2, Vinohrady, 12000
(511) (9) data, databáze a jiné informační produkty na nosičích dat a v elektronických datových, informačních telekomunikačních sítích všeho druhu, nosiče dat všeho druhu spadající do třídy 9, elektronické a datové sítě, multimediální aplikace, elektronická periodika; (16) nosiče informací v rozsahu třídy 16, tiskoviny všeho druhu - periodické a neperiodické publikace, časopisy, fotografie, kalendáře, kancelářské potřeby, katalogy, knihy, noviny, papírenské výrobky, reprodukce, tiskoviny, informační, reklamní a propagační tiskoviny; (35) reklamní, inzertní, propagační a marketingová činnost, překlad informací do počítačové databáze; (38) elektronická pošta, počítačová komunikace, přenos zpráv a obrazových

informací pomocí počítače, distribuce informací pomocí komunikace mezi sítěmi, přenos informací po Internetu, služby přenosu publikací na nosičích přenášných po síti, přenos zpráv a obrazových informací pomocí počítače, šíření elektronických časopisů, periodik a knih v elektronické podobě; (41) nakladatelská a vydavatelská činnost, vydávání knih, publikací, časopisů, audiovizuálních děl, datových souborů včetně jejich elektronické podoby, zvukových a zvukově obrazových záznamů, vydávání elektronických časopisů, periodik, knih.

Třídy výrobků a služeb:
9, 16, 35, 38, 41

(210) O-509492

(111) **342187**
(220) 26.11.2013
(151) 26.11.2014
(540)

ECHO 24

(592) Slovní
(730) **Echo Media a.s.**, Malostranské náměstí 203/14, Praha 1, Malá Strana, 11800, CZ
(740) JUDr. Helena Chaloupková, Na Kozačce 1289/7, Praha 2, Vinohrady, 12000
(511) (9) data, databáze a jiné informační produkty na nosičích dat a v elektronických datových, informačních telekomunikačních sítích všeho druhu, nosiče dat všeho druhu spadající do třídy 9, elektronické a datové sítě, multimediální aplikace, elektronická periodika; (16) nosiče informací v rozsahu třídy 16, tiskoviny všeho druhu - periodické a neperiodické publikace, časopisy, fotografie, kalendáře, kancelářské potřeby, katalogy, knihy, noviny, papírenské výrobky, reprodukce, tiskoviny, informační, reklamní a propagační tiskoviny; (35) reklamní, inzertní, propagační a marketingová činnost, překlad informací do počítačové databáze; (38) elektronická pošta, počítačová komunikace, přenos zpráv a obrazových informací pomocí počítače, distribuce informací pomocí komunikace mezi sítěmi, přenos informací po Internetu, služby přenosu publikací na nosičích přenášných po síti, přenos zpráv a obrazových informací pomocí počítače, šíření elektronických časopisů, periodik a knih v elektronické podobě; (41) nakladatelská a vydavatelská činnost, vydávání knih, publikací, časopisů, audiovizuálních děl, datových souborů včetně jejich elektronické podoby, zvukových a zvukově obrazových záznamů, vydávání elektronických časopisů, periodik, knih.

Třídy výrobků a služeb:
9, 16, 35, 38, 41

(210) O-509493

(111) **342188**
(220) 26.11.2013
(151) 26.11.2014
(540)

Týdeník ECHO

(592) Slovní
(730) **Echo Media a.s.**, Malostranské náměstí 203/14, Praha 1, Malá Strana, 11800, CZ
(740) JUDr. Helena Chaloupková, Na Kozačce 1289/7, Praha 2, Vinohrady, 12000
(511) (9) data, databáze a jiné informační produkty na nosičích dat a v elektronických datových, informačních telekomunikačních sítích všeho druhu, nosiče dat všeho druhu spadající do třídy 9, elektronické a datové sítě, multimediální aplikace, elektronická periodika; (16) nosiče informací v rozsahu třídy 16, tiskoviny všeho druhu - periodické a neperiodické publikace, časopisy, fotografie, kalendáře, kancelářské potřeby, katalogy, knihy, noviny, papírenské výrobky, reprodukce, tiskoviny, informační, reklamní a propagační tiskoviny; (35) reklamní, inzertní, propagační a marketingová činnost, překlad informací do počítačové databáze; (38) elektronická pošta, počítačová komunikace, přenos zpráv a obrazových informací pomocí počítače, distribuce informací pomocí komunikace mezi sítěmi, přenos informací po Internetu, služby přenosu publikací na nosičích přenášných po síti, přenos zpráv a obrazových informací pomocí počítače, šíření elektronických časopisů, periodik a knih v elektronické podobě; (41) nakladatelská a vydavatelská činnost, vydávání knih, publikací, časopisů, audiovizuálních děl, datových souborů včetně jejich elektronické podoby, zvukových a zvukově obrazových záznamů, vydávání elektronických časopisů, periodik, knih.

Třídy výrobků a služeb:
9, 16, 35, 38, 41

(210) O-509494

(111) **342364**
(220) 07.11.2013
(151) 03.12.2014
(540)



RESTAURACE U RADY

(594) Kombinovaná
(730) **Bavlíšková Dagmar**, Poštovní 345/23, Ostrava, Moravská Ostrava, 70200, CZ
(511) (35) reklamní a propagační činnost, komerční využití pořádaných společenských, kulturních, sportovních, zábavných, soutěžních akcí, služby reklamních agentur a propagace jako je zajišťování reklamy on-line v počítačové síti Internet, organizování komerčních nebo reklamních výstav a veletrhů, aktualizování a pronájem reklamních materiálů a reklamních ploch, shromažďování a předvádění zboží, rozšiřování reklamních materiálů (letáků, prospektů, tisků, vzorků) zákazníkům, venkovní reklama, vydávání reklamních nebo náborových, propagačních a inzertních textů, vylepování plakátů, aranžování výkladů, zprostředkovatelská činnost v oblasti obchodu v oblasti nápojů a potravin, reklamní činnost v oblasti služeb zařazených ve tř. 41 a 43; (41) pořádání a zprostředkování společenských, kulturních, sportovních, zábavných, soutěžních akcí, organizování a vedení kongresů a konferencí, pořádání diskoték, poskytování informací o možnostech rekreace, rozptýlení, zábavy, plánování a organizování večírků, zábava, pobavení, organizování živých představení, zprostředkování služeb spadajících do tř. 41; (43) hostinské služby, restaurace, bary, kavárny, bufety, poskytování občerstvení, stánkový prodej nápojů a potravin, pořádání svatebních a jiných hostin, služby zajišťující stravování a nápoje, catering, bary, pronajímání židlí, stolů, prostírání, nápojového skla, pronajímání salónek a jednacích místností, zásobování (catering), rezervace přechodného ubytování, poradenská, informační a konzultační činnost v oblasti gastronomie, zprostředkování služeb spadajících do tř. 43.

Třídy výrobků a služeb:
35, 41, 43

(210) O-508965

(111) **343850**
(220) 31.05.2013
(151) 28.01.2015
(540)

NÁRODNÍ ŠAMPIONÁT MAŽORETEK A TWIRLINGU ČESKÉ REPUBLIKY

(592) Slovní
(730) **Svaz mažoretek a twirlingu ČR, z.s.**, U Uranie 1583/21, Praha 7, Holešovice, 17000, CZ
(740) Macek and Partners, Mgr. Jiří Macek, Sázavská 751/16, Praha 2, Vinohrady, 12000
(511) (9) přístroje a nástroje vědecké, námořní, geodetické, fotografické, filmové, optické, přístroje pro vedení, přepínání, přeměnu, akumulaci, regulaci nebo řízení elektrického proudu, přístroje pro vážení, měření, signalizaci, kontrolu (inspekci), záchranu a přístroje pro vyučování, pouzdra na tyto nástroje a přístroje spadající do třídy 9, přístroje pro záznam, převod, reprodukci zvuku nebo obrazu, magnetické nosiče zvukových záznamů, software, gramofonové desky, automatické distributory a mechanismy pro přístroje na mince, zapisovací pokladny, počítací stroje, přístroje pro zpracování informací, počítače, hasiči přístroje, speciální záchranné oděvy, ochranné oděvy proti úrazům, sportovní dýchací přístroje, sluneční brýle, brýle, monokly, zvětšovací skla a čočky, divadelní kukátka, magnetofonové pásky a kazety, CD, CD-ROM, videopásky, exponované filmy hrané i

kreslené, kopírovací stroje; (16) papír a výrobky z papíru, lepenka a kartonážní výrobky, tiskoviny, časopisy, periodika, knihy, výrobky knihařské, kalendáře, pohlednice, fotografie, psací potřeby, lepidla kancelářská a pro domácnost, tužky, pastely, uhly, štětce, psací stroje, kancelářské potřeby kromě nábytku, školní sešity, skicáky, pastelky, tuhy, guma na mazání, ořezávátka, ořezávátka-strojky, penály, papírové ubrousky, kapesníky a pleny, pytle a sáčky z plastických hmot pro obalovou techniku, papírové obaly, papírové sáčky a tašky, obrazy, omalovánky, obtisky, karty, razítka, typy tiskařské (písmena), tiskařské štočky, kopírovací zařízení (cyklostyly); (41) vydavatelství a nakladatelství.

Třídy výrobků a služeb:

9, 16, 41

(210) O-504896

(111) **343851**

(220) 31.05.2013

(151) 28.01.2015

(540) **SVAZ MAŽORETEK A TWIRLINGU
ČESKÉ REPUBLIKY, ČLEN NBTA**

(592) Slovní

(730) **Svaz mažoretek a twirlingu ČR, z.s.**, U Uranie 1583/21, Praha 7, Holešovice, 17000, CZ

(740) Macek and Partners, Mgr. Jiří Macek, Sázavská 751/16, Praha 2, Vinohrady, 12000

(511) (9) přístroje a nástroje vědecké, námořní, geodetické, fotografické, filmové, optické, přístroje pro vedení, přepínání, přeměnu, akumulaci, regulaci nebo řízení elektrického proudu, přístroje pro vážení, měření, signalizaci, kontrolu (inspekci), záchranu a přístroje pro vyučování, pouzdra na tyto nástroje a přístroje spadající do třídy 9, přístroje pro záznam, převod, reprodukci zvuku nebo obrazu, magnetické nosiče zvukových záznamů, software, gramofonové desky, automatické distributory a mechanismy pro přístroje na mince, zapisovací pokladny, počítací stroje, přístroje pro zpracování informací, počítače, hasicí přístroje, speciální záchranné oděvy, ochranné oděvy proti úrazům, sportovní dýchací přístroje, sluneční brýle,

brýle, monokly, zvětšovací skla a čočky, divadelní kukátka, magnetofonové pásky a kazety, CD, CD-ROM, videopásky, exponované filmy hrané i kreslené, kopírovací stroje; (16) papír a výrobky z papíru, lepenka a kartonážní výrobky, tiskoviny, časopisy, periodika, knihy, výrobky knihařské, kalendáře, pohlednice, fotografie, psací potřeby, lepidla kancelářská a pro domácnost, tužky, pastely, uhly, štětce, psací stroje, kancelářské potřeby kromě nábytku, školní sešity, skicáky, pastelky, tuhy, guma na mazání, ořezávátka, ořezávátka-strojky, penály, papírové ubrousky, kapesníky a pleny, pytle a sáčky z plastických hmot pro obalovou techniku, papírové obaly, papírové sáčky a tašky, obrazy, omalovánky, obtisky, karty, razítka, typy tiskařské (písmena), tiskařské štočky, kopírovací zařízení (cyklostyly); (41) vydavatelství a nakladatelství.

Třídy výrobků a služeb:

9, 16, 41

(210) O-504897

(111) **357087**

(220) 17.09.2013

(151) 07.12.2016

(540)

TEG

(592) Slovní

(730) **HAEMOSCOPE CORPORATION**, Wood Road 400, Braintree, MA, US

(740) **KOREJZOVA LEGAL v.o.s.**, JUDr. Petra Sauvage de Brantes, advokátka, Korunní 810/104, Praha 10, Vinohrady, 10100

(511) (10) lékařské přístroje a nástroje, zařízení pro diagnostiku krve pro použití při testování hemostázy.

Třídy výrobků a služeb:

10

(210) O-526977

Zániky ochranných známek uplynutím doby platnosti

Kapitola obsahuje údaje o ochranných známkách, které zanikly uplynutím doby platnosti podle ustanovení § 29 odst. 1 zákona č. 441/2003 Sb.

Číslo zápisu (111)	Číslo přihlášky (210)	Datum zániku (141)
102280	3670	19.10.2022
110003	1512	23.10.2022
176751	72478	22.10.2022
176754	72477	22.10.2022
181044	72470	21.10.2022
182168	72472	21.10.2022
188532	72428	20.10.2022
188533	72429	20.10.2022
188534	72430	20.10.2022
254088	184787	18.10.2022
254091	184796	18.10.2022
254095	184932	23.10.2022
254096	184935	23.10.2022
255288	184868	22.10.2022
255295	184875	22.10.2022
255300	184907	23.10.2022
255302	184912	23.10.2022
255943	184849	21.10.2022
255948	184858	21.10.2022
255949	184865	22.10.2022
255953	184940	23.10.2022
255954	184941	23.10.2022
255955	184942	23.10.2022

Číslo zápisu (111)	Číslo přihlášky (210)	Datum zániku (141)
256637	184800	18.10.2022
258132	184797	18.10.2022
258133	184798	18.10.2022
258852	184890	22.10.2022
259728	184857	21.10.2022
261793	184803	18.10.2022
264288	184838	21.10.2022
264289	184896	22.10.2022
269600	184821	18.10.2022
329925	499136	22.10.2022
330416	499053	18.10.2022
330652	499044	18.10.2022
330653	499046	18.10.2022
330792	499113	21.10.2022
331038	498347	23.10.2022
331187	499050	18.10.2022
331190	499099	19.10.2022
331193	499103	19.10.2022
331417	499092	19.10.2022
331419	499148	23.10.2022
331620	499132	22.10.2022
331931	499137	22.10.2022
332226	499126	22.10.2022

Číslo zápisu (111)	Číslo přihlášky (210)	Datum zániku (141)
332364	499042	18.10.2022
332365	499078	19.10.2022
332369	499140	22.10.2022
332371	499153	23.10.2022
332680	499142	22.10.2022
332682	499151	23.10.2022
332805	499114	22.10.2022
332806	499143	23.10.2022
333071	499062	18.10.2022
333366	499064	18.10.2022
333648	499058	18.10.2022
333767	499086	19.10.2022
333856	499063	18.10.2022
333857	499076	18.10.2022
333999	499112	19.10.2022
334000	499152	23.10.2022
334148	499127	22.10.2022
334982	499156	23.10.2022
335280	499093	19.10.2022
337591	499071	18.10.2022
344397	499045	18.10.2022
345841	499094	19.10.2022

Vzdání se práv k ochranné známce

Vlastník ochranné známky se může podle ustanovení § 30 zákona č. 441/2003 Sb. u Úřadu písemným prohlášením vzdát práv k ochranné známce v rozsahu všech výrobků nebo služeb, pro které byla zapsána, nebo některých z nich. Účinky tohoto prohlášení nastávají dnem doručení prohlášení vlastníka ochranné známky Úřadu a nelze je vzít zpět. V této kapitole je tedy uvedeno datum účinnosti vzdání se práv k ochranné známce. Pokud se vlastník vzdal práv k ochranné známce jen v rozsahu některých výrobků a služeb, je pod příslušným INID kódem zveřejněn rovněž zbývající seznam výrobků a služeb, pro které ochranné známka zůstává zapsána. Tato kapitola dále zahrnuje údaje o ochranných známkách, u kterých vlastník písemným prohlášením omezil rozsah ochrany ve vztahu k prvku ochranné známky.

(111) 320535
(540)



(594) Kombinovaná
(210) O-479838
(580) s účinností ode dne 15.05.2023/vzdání se práv k ochranné známce

Úpravy znění/vyobrazení ochranných známek a seznamu výrobků a služeb

Kapitola obsahuje údaje o ochranných známkách, u kterých na žádost vlastníka ochranné známky došlo v souladu s ustanovením § 27 zákona č.441/2003 Sb. k úpravě ve znění, vyobrazení nebo seznamu výrobků a služeb, pokud tato změna uvádí údaje v ochranné známce do souladu se skutečností, aniž by se tím ochranná známka zásadně změnila. Kapitola dále obsahuje údaje o ochranných známkách, jejichž zápis byl obnoven pouze pro některé z výrobků a služeb v souladu s ustanovením §29 zákona č. 441/2003 Sb.

(111) 177234

(511) Konzervovaná, sušená a zavařená zelenina a ovoce, konzervované potraviny, potravinářské koncentráty, majonézy, těstářenské výrobky, pochutiny, přísady a vonné chuťové látky, zejména hořčice, ocet a omáčky, produkty fermentačních procesů, zejména droždí, včetně droždí krmného, krmná bílkovina, nápoje na bázi ovoce, zeleniny a sycených nealkoholických nápojů, jejich koncentráty a přípravky k jejich výrobě, alkoholické nápoje, s výjimkou piva.

Třídy výrobků a služeb:

29, 30, 31, 32, 33

(111) 194090

(511) (6) svařované článkové řetězy, nesvařované článkové řetězy, zápusťkové výkovky, ohýbané výrobky z drátu a plechu, výlisky z plechu, tažený drát, nástroje a nářadí pro plošné a objemové tváření za tepla a za studena.

Třídy výrobků a služeb:

6

Změny vlastníků ochranných známek

Kapitola obsahuje údaje o ochranných známkách, které byly převedeny nebo přešly ve smyslu ustanovení § 15 odst. 1, 2 a § 16 zákona č. 441/2003 Sb. na jiného vlastníka v rozsahu všech zapsaných výrobků nebo služeb. Kapitola obsahuje také údaje o zajišťovacích převodech.

Číslo zápisu (111)	Dřívější vlastník (770)	Nynější vlastník (730)	S účinností od (580)
185123	FEDERAL-MOGUL CORPORATION, 26555 Northwestern Highway, Southfield, 48034, MI, US	Federal-Mogul Corporation, 2711 Centerville Road, Suite 400, Wilmington, 19808, DE, US	11.05.2023
185123	Federal-Mogul Corporation, 2711 Centerville Road, Suite 400, Wilmington, 19808, DE, US	Federal-Mogul LLC, 2711 Centerville Road, Suite 400, Wilmington, 19808, DE, US	11.05.2023
185123	Federal-Mogul LLC, 2711 Centerville Road, Suite 400, Wilmington, 19808, DE, US	Tenneco Inc., 500 North Field Drive, Lake Forest, 60045, IL, US	11.05.2023
190162	FEDERAL-MOGUL CORPORATION, 26555 Northwestern Highway, Southfield, 48034, MI, US	Federal-Mogul Corporation, 2711 Centerville Road, Suite 400, Wilmington, 19808, DE, US	11.05.2023
190162	Federal-Mogul Corporation, 2711 Centerville Road, Suite 400, Wilmington, 19808, DE, US	Federal-Mogul LLC, 2711 Centerville Road, Suite 400, Wilmington, 19808, US	11.05.2023
190162	Federal-Mogul LLC, 2711 Centerville Road, Suite 400, Wilmington, 19808, US	Tenneco Inc., 500 North Field Drive, Lake Forest, 60045, IL, US	11.05.2023
220488	HD Holding Dr. Gehring GmbH & Co. KG, Hermann-Hesse-Strasse 18, D-72250 Freudenstadt, DE	MAGE Roof & Building Components GmbH, An den Steinenden 7, 01916 Herzberg/Elster, DE	10.05.2023
223332	Yahoo IP Holdings LLC, 11955 Democracy Dr., 14th Floor, Reston, VA 20190, USA, VA, US	Yahoo Assets LLC, 11955 Democracy Drive, 14th Floor, Reston, 20190, VA, US	10.05.2023
223820	MSD International Holdings 2 GmbH, Tribschenstrasse 60, 6005 Luzern, CH	Merck Sharp & Dohme B.V., Waarderweg 39, 2031 BN Haarlem, NL	11.05.2023
261445	Federal-Mogul Products, Inc., 26555 Northwestern Highway, Southfield, MI, US	Federal-Mogul Products US LLC, 27300 West Eleven Mile Road, Southfield, 48034, MI, US	11.05.2023
304918	MSD International Holdings 2 GmbH, Tribschenstrasse 60, 6005 Luzern, CH	Merck Sharp & Dohme B.V., Waarderweg 39, 2031 BN Haarlem, NL	11.05.2023

Změny v údajích o vlastnících ochranných známek

Kapitola obsahuje ochranné známky, u kterých byla v rejstříku ochranných známek vyznačena změna v údajích o vlastnících ve smyslu ustanovení § 27 odst. 2 a 7 zákona č. 441/2003 Sb.

Číslo zápisu (111)	Vlastník (730)	S účinností od (580)
154254	Sony Group Corporation, 1-7-1 Konan, Minato-ku, Tokyo, JP	11.05.2023
155660	KOVOSLUŽBA Praha, a.s., Týnská 1053/21, Praha 1, Staré Město, 11000, CZ	10.05.2023
163610	Sony Group Corporation, 1-7-1 Konan, Minato-ku, Tokyo, JP	11.05.2023
166532	Sony Group Corporation, 1-7-1 Konan, Minato-ku 1-7-1, Tokyo, JP	11.05.2023
166875	Sony Group Corporation, 1-7-1 Konan, Minato-ku, Tokyo, JP	11.05.2023
168695	Sony Group Corporation, 1-7-1 Konan, Minato-ku, Tokyo, JP	11.05.2023
180812	SAFILO SOCIETA' AZIONARIA FABBRICA ITALIANA LAVORAZIONE OCCHIALI S.p.A., VII Strada 15, 35129 Padova, IT	16.05.2023
180864	Kučera Jan, Jarní 1319/5, Havířov, Prostřední Suchá, 73564, CZ	11.05.2023
180912	ALLISON TRANSMISSION, INC., One Allison Way, Indianapolis, 46222, IN, US	10.05.2023
185123	Tenneco Inc., 15701 Technology Drive, Northville, 48168, MI, US	11.05.2023
190162	Tenneco Inc., 15701 Technology Drive, Northville, 48168, MI, US	11.05.2023
217682	Niterra Co., Ltd., 1-1-1, Higashisakura, Higashi-ku, Nagoya-shi, JP	11.05.2023
220966	Českomoravská generální delegatura Řádu karmelitánů, č. p. 58, Kostelní Vydří, 38001, CZ	10.05.2023
222190	Klub sportovních novinářů České republiky, z.s., Slezská 397/12, Praha 2, Vinohrady, 12000, CZ	15.05.2023
241255	Niterra Co., Ltd., 1-1-1, Higashisakura, Higashi-ku, Nagoya-shi, JP	11.05.2023
259532	ISCARE a.s., Českomoravská 2510/19, Praha 9, Libeň, 19000, CZ	11.05.2023
259533	ISCARE a.s., Českomoravská 2510/19, Praha 9, Libeň, 19000, CZ	11.05.2023
261402	Českomoravská generální delegatura Řádu karmelitánů, č. p. 58, Kostelní Vydří, 38001, CZ	10.05.2023
261445	Federal-Mogul Products US LLC, 15701 Technology Drive, Northville, 48168, MI, US	11.05.2023
261490	MADETA a. s., Rudolfovská tř. 246/83, České Budějovice, České Budějovice 4, 37001, CZ	12.05.2023
261491	MADETA a. s., Rudolfovská tř. 246/83, České Budějovice, České Budějovice 4, 37001, CZ	12.05.2023
262109	Fridrich Jan Jan, Veselá 157, Zašová, 75651, CZ	11.05.2023
262126	MADETA a. s., Rudolfovská tř. 246/83, České Budějovice, České Budějovice 4, 37001, CZ	12.05.2023
262710	Českomoravská generální delegatura Řádu karmelitánů, č. p. 58, Kostelní Vydří, 38001, CZ	10.05.2023
263768	Polynt Composites USA Inc., 99 East Cottage Avenue, Carpentersville, 60110, IL, US	10.05.2023
265021	CIMEX INVEST s.r.o., Na Pankráci 1062/58, Praha 4, Nusle, 14000, CZ	10.05.2023
266166	PYTLÍK, a.s., Bečovská 1326/9, Praha 10, Uhřetěves, 10400, CZ	16.05.2023
269676	Sony Group Corporation, 1-7-1 Konan, Minato-ku, Tokyo, JP	11.05.2023
271553	MASS Training & Media, s.r.o., Nad Kazankou 649/46, Praha 7, Troja, 17100, CZ	11.05.2023
274578	Českomoravská generální delegatura Řádu karmelitánů, č. p. 58, Kostelní Vydří, 38001, CZ	10.05.2023
298726	Klub sportovních novinářů České republiky, z.s., Slezská 397/12, Praha 2, Vinohrady, 12000, CZ	15.05.2023
298727	Klub sportovních novinářů České republiky, z.s., Slezská 397/12, Praha 2, Vinohrady, 12000, CZ	15.05.2023
300669	Program H plus, a.s., Kartouzská 3274/10, Praha 5, Smíchov, 15000, CZ	11.05.2023
300670	Program H plus, a.s., Kartouzská 3274/10, Praha 5, Smíchov, 15000, CZ	11.05.2023
306636	Klub sportovních novinářů České republiky, z.s., Slezská 397/12, Praha 2, Vinohrady, 12000, CZ	15.05.2023
323372	Program H plus, a.s., Kartouzská 3274/10, Praha 5, Smíchov, 15000, CZ	11.05.2023
323711	Program H plus, a.s., Kartouzská 3274/10, Praha 5, Smíchov, 15000, CZ	11.05.2023
323712	Program H plus, a.s., Kartouzská 3274/10, Praha 5, Smíchov, 15000, CZ	11.05.2023
334479	World MUSADO Association, z.s., Lužická 823/1, Praha 8, 18100, CZ	15.05.2023
335107	Melown Technologies SE, Strakonická 3363/2d, Praha 5, Smíchov, 15000, CZ	11.05.2023
336073	Jáklková Jitka, Kardavec 55, Hluboš, 26101, CZ	15.05.2023
336073	Jákl Vít, Kardavec 55, Hluboš, 26101, CZ	15.05.2023
336439	Bureš Pavel Otto, DiS, Janáčkovo nábřeží 133/61, Praha 5, Malá Strana, 15000, CZ	16.05.2023
336453	Maxpharma servis s.r.o., Kostelecká 879/59, Praha 9, Čakovice, 19600, CZ	11.05.2023
337959	Business Development Interaction s.r.o., Dukelských hrdinů 564/34, Praha 7, Holešovice, 17000, CZ	11.05.2023
338394	SUPERFAST s.r.o., Nad Vršovskou horou 88/4, Praha 10, Michle, 10100, CZ	16.05.2023
338395	SUPERFAST s.r.o., Nad Vršovskou horou 88/4, Praha 10, Michle, 10100, CZ	16.05.2023

Číslo zápisu (111)	Vlastník (730)	S účinností od (580)
338975	Národní ústav duševního zdraví, Topolová 748, Klecany, 25067, CZ	11.05.2023
339215	NERROX s.r.o., č. p. 271, Dlouhý Most, 46312, CZ	11.05.2023
339581	Trigama International s.r.o., Pernerova 691/42, Praha 8, Karlín, 18600, CZ	11.05.2023
339841	100MEGA Distribution s.r.o., Železná 681/7, Brno, Horní Heršpice, 61900, CZ	10.05.2023
341683	HEMANN, s.r.o., Okružní 1495, Frýdlant nad Ostravicí, Frýdlant, 73911, CZ	16.05.2023
343681	Sony Group Corporation, 1-7-1 Konan, Minato-ku, Tokyo, 0, JP	11.05.2023
343850	Svaz mažoretek a twirlingu ČR, z.s., U Uranie 1583/21, Praha 7, Holešovice, 17000, CZ	11.05.2023
343851	Svaz mažoretek a twirlingu ČR, z.s., U Uranie 1583/21, Praha 7, Holešovice, 17000, CZ	11.05.2023
359421	EXPRESS DELI s.r.o., Michelská 1552/58, Praha 4, Michle, 14100, CZ	15.05.2023
364812	Netis Technology Co., Ltd., 1F Factory Building, No.6 Tongjiu Road Pingxiang Economic and Technological Development District, Pingxiang, Jiangxi, CN	10.05.2023
366716	Klub sportovních novinářů České republiky, z.s., Slezská 397/12, Praha 2, Vinohrady, 12000, CZ	15.05.2023
368863	JERUKA a.s., Doubská 356/12, Liberec, Liberec VI-Rochlice, 46006, CZ	15.05.2023
382413	EXPRESS DELI s.r.o., Michelská 1552/58, Praha 4, Michle, 14100, CZ	15.05.2023
383879	EXPRESS DELI s.r.o., Michelská 1552/58, Praha 4, Michle, 14100, CZ	15.05.2023