

Číselné INID kódy pro označování bibliografických dat technických řešení

INID Codes for the identification of bibliographic data of technical solutions

(Standard WIPO ST. 9 a ST. 80)

(11)	číslo patentu/zápisu/osvědčení	(11)	Number of the patent/registration/certification
(15)	datum zápisu průmyslového vzoru	(15)	Industrial design registration date
(21)	číslo přihlášky/žádosti	(21)	Application number
(22)	datum podání přihlášky/žádosti	(22)	Date of application filling
(23)	údaje o výstavní prioritě	(23)	Exhibition priority data
(28)	počet průmyslových vzorů	(28)	Number of industrial designs included in the application
(31)	číslo prioritní přihlášky	(31)	Number of priority application
(32)	datum podání prioritní přihlášky	(32)	Filing date of priority application
(33)	země priority	(33)	Priority country
(40)	datum zveřejnění přihlášky vynálezu	(40)	Date of publication of patent application
(45)	datum zveřejnění zapsaného průmyslového vzoru	(45)	Publication date of the registered industrial design
(47)	datum zveřejnění udělení patentu a zápisu užitého vzoru, datum zápisu užitého vzoru, datum oznámení udělení evropského patentu v Evropském patentovém věstníku	(47)	Publication date of patent granting and publication date of utility model registration, registration date of utility model, publication date of European patent granting in the European patent bulletin
(51)	mezinárodní patentové třídění/Locarnské třídění průmyslových vzorů	(51)	International Patent Classification/ Locarno Classification for Industrial Designs
(54)	Název	(54)	Title
(55)	vyobrazení průmyslového vzoru	(55)	Reproduction of the industrial design
(57)	Anotace	(57)	Abstract
(68)	číslo základního patentu	(68)	Number of the basic patent
(71)	označení přihlašovatele/žadatele	(71)	Applicant
(72)	označení původce	(72)	Inventor
(73)	označení majitele/vlastníka	(73)	Owner
(74)	označení zástupce	(74)	Attorney's name and address
(86)	číslo mezinárodní přihlášky	(86)	International application number
(87)	číslo mezinárodního zveřejnění	(87)	International publication number
(92)	datum a číslo první registrace přípravku pro Českou republiku	(92)	Date and number(s) of the first authorization to market the product in the CZ
(93)	datum, číslo a země první registrace přípravku v rámci Společenství	(93)	Date, number(s) and country of the first authorization to market the product in the EEC
(94)	doba platnosti osvědčení	(94)	Term of certification validity
(95)	označení a typ přípravku	(95)	Name of the product and product type
(96)	datum podání a číslo evropské patentové přihlášky	(96)	European patent application filing date and number
(97)	datum zveřejnění a číslo zveřejnění evropské patentové přihlášky v Evropském patentovém věstníku	(97)	European patent application publication date and publication number in the European patent bulletin

Číselné INID kódy pro označování bibliografických dat technických řešení

INID Codes for the identification of bibliographic data of technical solutions

(Standard WIPO ST.50)

(15)	Informace o opravě	(15)	Correction information
(48)	Datum publikace opraveného dokumentu	(48)	Date of issuance of a corrected document

Číselné INID kódy pro označování bibliografických dat ochranných známek

INID codes and minimum required for the identification of bibliographic data relating to marks

(Standard WIPO ST.60)

(111)	Číslo zápisu ochranné známky (registrace)	(111)	Number of registration
(151)	Datum zápisu ochranné známky	(151)	Date of the registration
(210)	Číslo přihlášky ochranné známky (spisu)	(210)	Number of the application
(220)	Datum podání přihlášky	(220)	Date of filing of the application
(320)	Datum vzniku práva přednosti	(320)	Date of the first application
(442)	Datum zveřejnění přihlášky po průzkumu	(442)	Date of the publication of the examined application
(450)	Datum zveřejnění zápisu ochranné známky ve Věstníku	(450)	Date of publication of the registration
(510)	Seznam výrobků a služeb	(510)	List of goods and/or services
(511)	Číslo třídy výrobků a služeb	(511)	Number of the class of goods and/or services
(526)	Omezení rozsahu ochrany o prvek	(526)	Disclaimer
(540)	Znění nebo vyobrazení ochranné známky	(540)	Reproduction of the mark
(551)	Kolektivní/certifikační ochranná známka	(551)	Collective/certification mark
(552)	Ochranná známka poziční / se vzorem	(552)	Position mark or Pattern mark
(553)	Ochranná známka multimediální / pohybová	(553)	Motion mark or Multimedia mark
(554)	Ochranná známka prostorová	(554)	Three-dimensional mark
(555)	Ochranná známka holografická	(555)	Hologram mark
(556)	Ochranná známka zvuková	(556)	Sound mark
(557)	Ochranná známka čichová	(557)	Olfactory mark
(558)	Ochranná známka tvořená pouze barvou nebo kombinací barev	(558)	Mark consisting exclusively of one or several colours
(559)	Ochranná známka jiná	(559)	Other type of mark

(580)	Datum zápisu jakékoliv transakce v souvislosti s přihláškou nebo zápisem ochranné známky do rejstříku, např. změna majitele, změna jména nebo adresy, vzdání se práv k ochranné známce atd. (účinnost)	(580)	Date of recording of any kind of transaction in respect of applications or registrations (e.g. change in ownership, change in name or address, renunciation, termination of protection)
(591)	Údaje o barevnosti ochranné známky	(591)	Information concerning colour claimed
(592)	Ochranná známka slovní	(592)	Word mark
(593)	Ochranná známka obrazová	(593)	Figurative mark
(594)	Ochranná známka kombinovaná slovní a grafická	(594)	Combined word and figurative mark
(730)	Přihlašovatel/vlastník ochranné známky	(730)	The applicant or the holder of the mark
(740)	Zástupce	(740)	Name and address of the representative
(770)	Jméno a adresa dřívějšího přihlašovatele nebo vlastníka (v případě změny vlastnictví)	(770)	Name and address of the previous applicant or holder (in case of change in ownership)
(791)	Jméno a adresa nabyvatele licence	(791)	Name and address of the licensee
(793)	Podmínky a omezení licence	(793)	Indication of conditions and/or restrictions under the license
(800)	Mezinárodní zápis ochranné známky	(800)	International registration

Kódy pro kódování záhlaví oznámení publikovaných ve Věstníku

(Standard WIPO ST. 17)

BB9A	zveřejněné přihlášky vynálezů	MK1K	zánik užitého vzoru uplynutím doby platnosti
FG1K	zapsané užité vzory	MK4A	zánik patentů uplynutím doby platnosti
FG4A	udělené patenty	MK4F	zánik autorských osvědčení uplynutím doby platnosti
FG4Q	zapsané průmyslové vzory	MK4Q	zánik průmyslového vzoru uplynutím doby ochrany
LD3K	částečný výmaz užitého vzoru	MM4A	zánik patentů pro nezaplacení ročních poplatků
LD4Q	částečný výmaz průmyslového vzoru	MM4F	zánik autorských osvědčení pro nezaplacení ročních poplatků
MA4A	zánik patentu vzdáním se	ND1K	prodloužení platnosti užitého vzoru
MA4F	zánik autorských osvědčení vzdáním se	ND4Q	obnova doby ochrany průmyslového vzoru
MC3K	výmaz užitého vzoru	PA4A	změna autorského osvědčení na patent
MC4A	zrušení patentu	PC9A	změna dispozičního práva k vynálezu
MC4F	zrušení autorského osvědčení	PD1K	převod práv a ostatní změny majitelů užitého vzoru
MC4Q	výmaz průmyslového vzoru	PD4A	převod práv a ostatní změny majitelů patentů
MH1K	zánik užitého vzoru vzdáním se	PD4Q	převod práv a ostatní změny vlastníků průmyslových vzorů
MH4A	částečné zrušení patentu	QA9A	nabídka licence
MH4F	částečné zrušení autorského osvědčení	SB4A	zapsané patenty do rejstříku po odtajnění
MH4Q	zánik průmyslového vzoru vzdáním se	SB4F	zapsaná autorská osvědčení do rejstříku po odtajnění

Opravy Změny Různé

Opravy u přihlášek vynálezů s žádostí o udělení patentu

HA9A	jmenování vynálezce	HG9A	oprava chyb v třídění
HB9A	oprava jmen	HH9A	oprava nebo změna všeobecně
HC9A	změna jmen	HK9A	tiskové chyby v úředních věstnících
HD9A	oprava adres		
HE9A	změna adres		
HF9A	oprava dat		

Opravy ochranných dokumentů

Patenty	autorská osvědčení	užité vzory	průmyslové vzory	
TA4A	TA4F	TA1K	TA4Q	jmenování vynálezce
TB4A	TB4F	TB1K	TB4Q	oprava jmen
TC4A	TC4F	TC1K	TC4Q	změna jmen
TD4A	TD4F	TD1K	TD4Q	oprava adres
TE4A	TE4F	TE1K	TE4Q	změna adres
TF4A	TF4F	TF1K	TF4Q	oprava dat
TG4A	TG4F	TG1K	TG4Q	oprava chyb v třídění
TH4A	TH4F	TH1K	TH4Q	oprava nebo změna všeobecně
TK9A	TK9F	TK1K	TK4Q	tiskové chyby v úřed. věstnících

Kódy pro označování zemí a mezinárodních organizací použité ve věstníku

AR	Argentina
BE	Belgie
BR	Brazílie
CA	Kanada
CH	Švýcarsko
CY	Kypr
CZ	Česká republika
DE	Spolková republika Německo
FI	Finsko
FR	Francie
GB	Velká Británie
IN	Indie
JP	Japonsko
KR	Korejská republika
NL	Nizozemsko
PL	Polsko
RU	Ruská federace
SE	Švédsko
SK	Slovensko
TR	Turecko
US	Spojené státy americké

Kódy pro označování států USA použité ve věstníku

CA	California
CO	Colorado
DE	Delaware
GA	Georgia
IL	Illinois
MI	Michigan
MO	Missouri
NC	North Carolina
NH	New Hampshire
NJ	New Jersey
NY	New York

BB9A

Zveřejněné přihlášky vynálezů - přehled podle čísel přihlášek

Dále uvedené přihlášky vynálezů byly zveřejněny dnem, uvedeným ve Věstníku podle zákona č. 527/1990 Sb., o vynálezech a zlepšovacích návrzích, ve znění pozdějších předpisů, a jsou k dispozici v patentové knihovně Úřadu průmyslového vlastnictví, Antonína Čermáka 2a, 160 68, Praha 6.

(21)	(51)	(21)	(51)
2021-538	B 61 D 3/16 (2006.01)	2022-154	G 02 F 1/155 (2006.01)
2021-540	G 01 N 21/39 (2006.01)	2022-495	C 12 N 1/20 (2006.01)
2021-541	F 16 F 7/00 (2006.01)	2023-185	F 04 B 39/10 (2006.01)
2021-543	A 61 B 5/285 (2021.01)	2023-186	F 04 B 39/10 (2006.01)

Zveřejněné přihlášky vynálezů - řazené podle MPT

- | | |
|--|---|
| (51) A61B 5/285 (2021.01) | (54) Převážecí vůz s výškově polohovanou nástavbou a definovanou fixací tělesa válcového tvaru |
| (71) A61B 5/07 (2006.01) | (22) 25.11.2021 |
| (72) A01K 29/00 (2006.01) | (57) Převážecí vůz (1) s výškově polohovanou nástavbou a definovanou fixací tělesa válcového tvaru je tvořen kolejovým převážecím vozem (2), výškově stavitelnou nástavbou (3) a fixačním monoblokem (4), přičemž výškově stavitelná nástavba (3) se skládá z rámu (5) nástavby a z tvarové nástavby (6), vzájemně pevně propojených. Do tvarové nástavby (6) je vložen fixační monoblok (4) polohovaný vůči tvarové nástavbě (6) svislými čepy (7) se zajištěním příčnými šrouby, přičemž v kolejovém převážecím voze (2) je ukotven zvedací mechanismus synchronizovaného zdvihu výsuvných pinol nesoucí přes oldhamovy spojky nástavbu (3), přičemž v horizontální rovině je nástavba (3) vůči úplnému kolejovému převážecímu vozu (2) zapolohována v podélné ose vertikálně uloženými lineárními vedeními, přičemž na jednom konci kolejového převážecího vozu (2) je kruhové lineární vedení a na protilehlém konci je nožové lineární vedení. |
| (73) H04B 7/24 (2006.01) | |
| (21) 2021-543 | |
| (71) Západočeská univerzita v Plzni, Plzeň, Jižní Předměstí, CZ | |
| (72) Čečil Roman Ing., Plzeň, Malesice, CZ | |
| (54) Zařízení pro přenos naměřených dat ze sondy umístěné v bacheru skotu | |
| (22) 30.11.2021 | |
| (57) Zařízení pro přenos naměřených dat ze sondy (S) umístěné v bacheru skotu, zejména mléčného, na mimotělní přijímač (M), kdy je mezi sondu (S) a mimotělní přijímač (M) včleněno zařízení (Z) uzpůsobené k přijetí a vysílání dat ze sondy (S) na mimotělní přijímač (M). | |
| (74) Ing. Jiří Poláček, Dominikánská 287/6, Plzeň, Vnitřní Město, 30100 | |

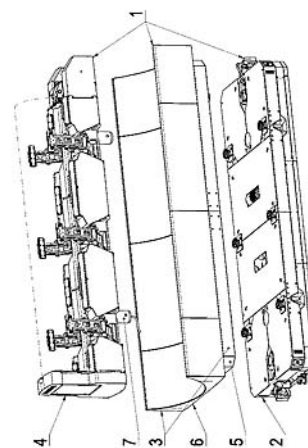
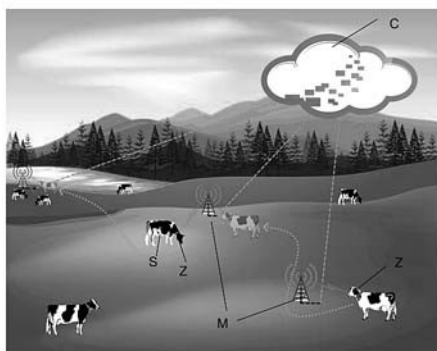

- | |
|---|
| (51) B61D 3/16 (2006.01) |
| (21) 2021-538 |
| (71) F I T E a.s., Ostrava, Mariánské Hory, CZ |
| AFRY CZ s.r.o., Praha 4, Michle, CZ |
| ROBOTSYSTEM, s.r.o., Ostrava, Moravská Ostrava, CZ |
| Vysoká škola báňská-Technická univerzita Ostrava Fakulta elektroniky a informatiky (FEI), Ostrava, Poruba, CZ |
| (72) Kovařík Radim Ing., Ostrava, Poruba, CZ |
| Vozár Martin Ing., 04022 Košice, SK |
| Pospíšková Ilona Ing., Praha 9, Újezd nad Lesy, CZ |
| Polák Daniel Ing., Ph.D., Ostrava, Heřmanice, CZ |
| Mrůzek Pavel Ing., Horní Bludovice, CZ |
| Halada Pavel, Havířov, Město, CZ |
| Slanina Zdeněk Ing., Ph.D., Velké Helartice, CZ |
| Němčík Jakub Ing., Opava, Jaktař, CZ |
| Krupa Filip Ing., Jistebník, CZ |

- | |
|--|
| (51) C12N 1/20 (2006.01) |
| A61K 35/741 (2015.01) |
| A61K 38/02 (2006.01) |
| (21) 2022-495 |
| (71) Česká zemědělská univerzita v Praze, Praha 6, Suchbát, CZ |
| (72) Šubrtová Salmonová Hana Ing., Ph.D., Družec, CZ |
| Pruchová Marie Ing., Volenice, CZ |
| Vlková Eva prof. Ing., Ph.D., Praha 6, Suchbát, CZ |
| Štoviček Adam MSc., Ph.D., Příbram, Příbram VII, CZ |
| (54) Kmen <i>Bacillus weihenstephanensis</i> a jeho použití |
| (22) 27.11.2022 |
| (57) Předkládaný vynález poskytuje bakteriální kmen <i>Bacillus weihenstephanensis</i> uložený u České sbírky mikroorganismů pod číslem 9146 produkující antimikrobiální látku proteinové povahy účinnou proti bakteriím skupiny <i>Bacillus cereus</i> , <i>Clostridium perfringens</i> a <i>Listeria monocytogenes</i> . Supernatant kultury tohoto kmene. |

a/nebo supernatantu kultury jako konzervantu, dále pro modulaci mikrobioty a/nebo funkce trávicího traktu. Dále použití kmene a/nebo supernatantu pro léčení infekcí způsobených výše uvedenými bakteriemi. Léčivo, potravinový/výživový doplněk s jejich obsahem, výhodně v lyofilizované formě.

(74) HARBER IP s.r.o., Dukelských hrdinů 567/52, Praha 7, Holešovice, 17000

(51) **F04B 39/10** (2006.01)
F04C 29/12 (2006.01)

(21) **2023-185**

(71) Mitsubishi Electric Corporation, 100-8310 Tokyo, JP

(72) HAMADA Ryo, 100-8310 Tokyo, JP

(54) **Kompresor a zařízení chladicího cyklu**

(22) 02.12.2020

(57) Kompresor (100) má vzduchotěsnou nádobu (3); válec (13) uspořádaný ve vzduchotěsné nádobě (3), v němž je uspořádaná kompresní komora (30), v níž je stlačováno chladivo; ložisko (14) hřídele uspořádané ve vzduchotěsné nádobě (3), ve kterém je uspořádan výtlačný vývod (45), jímž se vytlačuje chladivo stlačené v kompresní komoře (30); a výtlačný mechanismus (40), který má vodící víčko (46), jež je uspořádané na ložisku (14) hřídele a má válcovitou část (46b), v níž je otevřena vodící dutina (42), těleso (41) ventilu uspořádané ve vodící dutině (42) a spojovací díl, který je uspořádaný ve vodící dutině (42) a jímž jsou vodící víčko (46) a těleso (41) ventilu vzájemně spojeny, a je nakonfigurovaný tak, aby otevíral a zavíral výtlačný vývod (45), když se těleso (41) ventilu pohybuje ve vodící dutině (42), kde, když je vnitřní průměr válcovité části (46b) ve směru kolmém ke směru pohybu, kterým se těleso (41) ventilu pohybuje ve vodící dutině (42), definován jako (ar), nejzevnější průměr tělesa (41) ventilu ve směru kolmém ke směru pohybu, kterým se těleso (41) ventilu pohybuje ve vodící dutině (42), je definován jako (br) a vůle mezi vnitřním průměrem (ar) válcovité části (46b) a nejzevnějším průměrem (br) tělesa (41) ventilu je definována jako (Δc), jsou splněny níže uvedené vztahy: $\Delta c = ar - br$, a $1/1000 \leq \Delta c / br \leq 1/100$.

(74) Rott, Růžička & Guttman a spol., Vyskočilova 1566, Praha 4, Michle, 14000

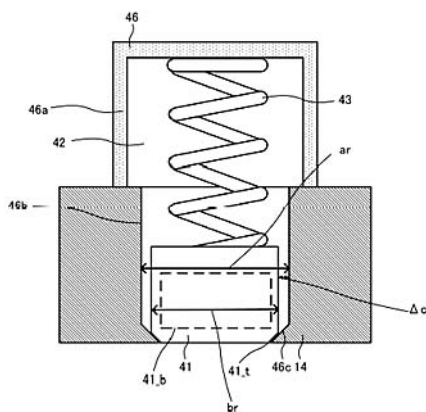

(51) **F04B 39/10** (2006.01)
F04C 29/12 (2006.01)

(21) **2023-186**

(71) Mitsubishi Electric Corporation, 100-8310 Tokyo, JP

(72) HAMADA Ryo, 100-8310 Tokyo, JP

(54) **Kompresor a zařízení chladicího cyklu**

(22) 02.12.2020

(57) Kompresor (100) má vzduchotěsnou nádobu (3); válec (13) uspořádaný ve vzduchotěsné nádobě (3), v němž je uspořádaná kompresní komora (30), v níž je stlačováno chladivo; hlavní hřídel (11) uspořádanou ve vzduchotěsné nádobě (3); ložisko (14) hřídele uspořádané na hlavní hřídeli (11), ve kterém je uspořádan výtlačný vývod (45), jímž se vytlačuje chladivo stlačené v kompresní komoře (30); a výtlačný mechanismus (40), který má vodící víčko (46), jež je uspořádané na ložisku (14) hřídele a má vodící dutinu (42) ve vodícím víčku (46) a těleso (41) ventilu uspořádané ve vodící dutině (42), a je nakonfigurovaný tak, aby otevíral a zavíral výtlačný vývod (45), když

se těleso (41) ventilu pohybuje ve vodící dutině (42), kde vodící víčko (46) má propojovací otvor (44), kterým jsou vzájemně propojeny vodící dutina (42) a vnitřek vzduchotěsné nádoby (3), do něž se vypouští chladivo vytlačované z výtlačného vývodu (45), a do propojovacího otvoru (44) je dodáván olej chladicího agregátu, který zůstává ve vzduchotěsné nádobě (3).

(74) Rott, Růžička & Guttman a spol., Vyskočilova 1566, Praha 4, Michle, 14000

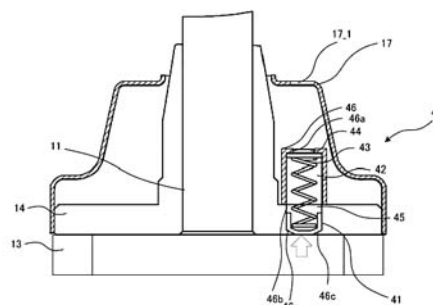

(51) **F16F 7/00** (2006.01)
F16F 15/02 (2006.01)

(21) **2021-541**

(71) České vysoké učení technické v Praze, Praha 6, Dejvice, CZ

(72) Valášek Michael prof. Ing., DrSc., Praha 4, CZ

(54) **Způsob pro zvýšení pevnosti konstrukce**

(22) 29.11.2021

(57) Způsob zvýšení pevnosti konstrukce spojené s rámem a vystavené nárazu zátěžnou silou spočívá v tom, že se konstrukce rozdělí na alespoň dvě části, nosnou část (2) a nárazovou část (1), z nichž nosná část (2) se spojí s rámem (10) a mezi nosnou část (2) a nárazovou část (1) se vloží aktuátor (3) pro tlumení zátěžné síly (12) působící na nárazovou část (1). Konstrukce se zvýšenou pevností proti nárazu zátěžnou silou spojená s rámem sestává z alespoň dvou částí obsahující nosnou část (2) spojenou s rámem (10) a alespoň jednu nárazovou část (1), přičemž mezi nosnou část (2) a nárazovou/vými částí/mi (1) je uspořádan aktuátor (3). Nárazová část (1) sestává z alespoň dvou částí obsahující alespoň jednu nárazovou část (1) a alespoň jednu vloženou nárazovou část (21) uspořádanou mezi nosnou část (2) a nárazovou část (1), přičemž mezi nosnou část (2) a nárazovou/vými částí/mi (1) a vloženou/vými nárazovou/vými částí/mi (21) a mezi vloženými nárazovými částmi (21) jsou uspořádané aktuátory (3).

(74) Ing. Karel Novotný, patentový zástupce, Žufanova 1099/2, Praha 6, Řepy, 16300

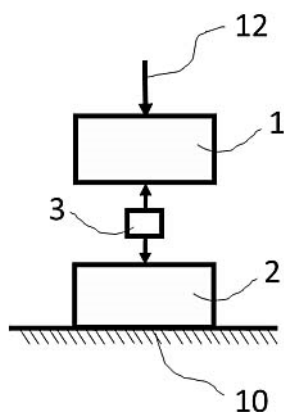

- (51) *G01N 21/39* (2006.01)
G01N 21/71 (2006.01)
G01J 3/443 (2006.01)

(21) **2021-540**

(71) AtomTrace a.s., Brno, Královo Pole, CZ

(72) Janeček Tomáš Bc., Lelekovice, CZ

Cagaň Drahoslav Mgr., Babice nad Svitavou, CZ

(54) **Zařízení k provádění chemické analýzy přítomnosti a stanovení obsahu prvků ve vzorku a způsob měření na tomto zařízení**

(22) 26.11.2021

(57) Předmětem řešení je zařízení k provádění chemické analýzy přítomnosti a stanovení obsahu prvků ve vzorku tvořené pláštěm (1), v části jehož vnitřního prostoru je zabudována interakční komora (101), a obsahující zdroj (2) laserového záření, vodičí sestavu (3) laserového svazku opatřenou ostřící čočkou (31), manipulační podložku (4) pro ukládání zkušební vzorku (5), spektrometr (6) vybavený detektorem, sběrnou optickou sestavu (7) záření a vyhodnocovací blok (9) obsahující PC počítač, jehož podstata spočívá v tom, že v interakční komoře (101) je zabudováno výškové měřidlo (8) pro kontrolu a stanovení správné vertikální fokusační vzdálenosti ostřící čočky (31) od zvoleného místa povrchu zkušební vzorku (5), přičemž manipulační podložka (4) je v interaktivní komoře (101) uložena stavitelně ve směru dvou horizontálních os „x“ a „y“ i ve směru vertikální osy „z“. Dále je podstatou vynálezu způsob měření na tomto zařízení.

(74) Ing. Petr Soukup, tř. Svobody 43/39, Olomouc, 77900

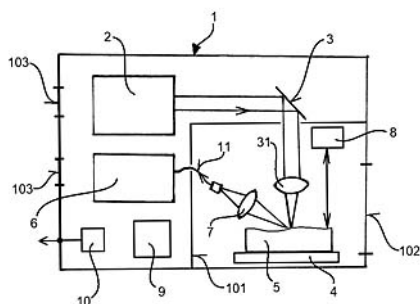

- (51) *G02F 1/155* (2006.01)
G02F 1/153 (2006.01)
G02F 1/15 (2019.01)

(21) **2022-154**

(71) Novák Marek Ing., České Velenice, CZ

(72) Novák Marek Ing., České Velenice, CZ

(54) **Elektrochromický displej**

(22) 12.04.2022

(57) Elektrochromický displej (1) určený pro biosenzory s numerickým výstupem zahrnuje podložku (2), alespoň dvě elektrody (3) a elektrolyt (4) uspořádané na podložce (2), přičemž elektrody (3) a elektrolyt (4) jsou ve vzájemném kontaktu. Dále zahrnuje alespoň dva přívodní vodiče (5) připojené k alespoň jedné elektrodě (3). Přívodní vodič (5) je alespoň v části své plochy ve vodivém kontaktu s elektrolytem (4). Přívodní vodič (5) je vrstva uhlíkových částic nebo spojitá vrstva mědi na podložce (2). Alespoň jedna elektroda (3) je tvořena porézní vrstvou tvořenou navzájem zesítovanými pigmentovými částicemi uspořádanými v polymerní matici z alespoň jednoho dopovaného konjugovaného polymeru ze skupiny polyfluoren, polykarbazol, polybenzothiadiazol, polythiofen, metalopolymer nebo jejich deriváty. Hmotnostní poměr pigmentových částic a dopovaného konjugovaného polymeru je alespoň 5:1. Alespoň dvě elektrody (3) nejsou vodivě spojeny. Tloušťka porézní vrstvy je větší než 5 μm . Porézní vrstva je neprůhledná a pigmentové částice mají kontrastní barvu oproti barvě konjugovaného dopovaného polymeru.

(74) PatentCentrum Sedlák & Partners s.r.o., Okružní 2824, České Budějovice, České Budějovice 3, 37001

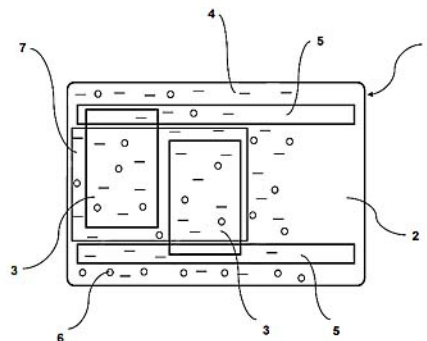

Zveřejněné přihlášky vynálezů - přehled podle třídících znaků

(51)		(21)		(51)		(21)
A 01 K 29/00	(2006.01)	2021-543		F 16 F 15/02	(2006.01)	2021-541
A 61 B 5/07	(2006.01)	2021-543		G 01 J 3/443	(2006.01)	2021-540
A 61 K 35/741	(2015.01)	2022-495		G 01 N 21/71	(2006.01)	2021-540
A 61 K 38/02	(2006.01)	2022-495		G 02 F 1/15	(2019.01)	2022-154
F 04 C 29/12	(2006.01)	2023-185		G 02 F 1/153	(2006.01)	2022-154
F 04 C 29/12	(2006.01)	2023-186		H 04 B 7/24	(2006.01)	2021-543

Seznam přihlašovatelů zveřejněných přihlášek vynálezů

(71)	(21)	(51)	(71)	(21)	(51)		
AtomTrace a.s., Brno, Královo Pole, CZ	2021-540	G 01 N 21/39	(2006.01)	Mitsubishi Electric Corporation, 100-8310 Tokyo, JP	2023-185	F 04 B 39/10	(2006.01)
Česká zemědělská univerzita v Praze, Praha 6, Suchbát, CZ	2022-495	C 12 N 1/20	(2006.01)	Mitsubishi Electric Corporation, 100-8310 Tokyo, JP	2023-186	F 04 B 39/10	(2006.01)
České vysoké učení technické v Praze, Praha 6, Dejvice, CZ	2021-541	F 16 F 7/00	(2006.01)	Západočeská univerzita v Plzni, Plzeň, Jižní Předměstí, CZ	2021-543	A 61 B 5/285	(2021.01)
F I T E a.s., Ostrava, Mariánské Hory, CZ	2021-538	B 61 D 3/16	(2006.01)	Novák Marek Ing., České Velenice, CZ	2022-154	G 02 F 1/155	(2006.01)

FG4A

Udělené patenty - přehled podle čísel patentů

V období uzávěrky tohoto čísla Věstníku udělil Úřad průmyslového vlastnictví tyto patenty.

(11)	(51)		(11)	(51)		(11)	(51)	
309640	H 04 B 7/00	(2006.01)	309642	A 61 L 9/20	(2006.01)	309644	D 01 F 1/10	(2006.01)
309641	B 60 W 50/04	(2006.01)	309643	C 07 C 229/76	(2006.01)	309645	G 02 F 1/155	(2006.01)

FG4A

Udělené patenty - přehled podle MPT

(51)	A61L 9/20	(2006.01)	(51)	D01F 1/10	(2006.01)
	A61L 9/16	(2006.01)		D01F 11/14	(2006.01)
	A61L 9/00	(2006.01)		D01F 11/16	(2006.01)
(11)	309642			D06M 13/00	(2006.01)
(40)	11.05.2022			D01D 1/02	(2006.01)
(21)	2020-589			A61L 27/54	(2006.01)
(73)	Stuchlík Peter Ing., CSc., Brno, Starý Lískovec, CZ			B82Y 5/00	(2011.01)
(72)	Stuchlík Peter Ing., CSc., Brno, Starý Lískovec, CZ			B82B 3/00	(2006.01)
(54)	Sterilizátor		(11)	309644	
(22)	02.11.2020		(40)	26.04.2023	
(74)	HARBER IP s.r.o., Dukelských hrdinů 567/52, Praha 7, Holešovice, 17000		(21)	2021-479	
			(73)	Technická univerzita v Liberci, Liberec, Liberec I-Staré Město, CZ	
			(72)	Rysová Miroslava Ing., Dětenice, CZ	
				Tománková Hana Ing., Mgr., Liberec, Liberec III-Jeřáb, CZ	
(51)	B60W 50/04	(2006.01)	(54)	Biokompatibilní a biodegradabilní netkaná vláknenná struktura s obsahem submikronových vláken na bázi oxidu křemičitého, biogenních iontů a funkčním povrchem pro vazbu aktivních látek a způsob její výroby	
	B60W 50/14	(2012.01)			
	B62D 25/14	(2006.01)	(22)	14.10.2021	
	B60K 37/04	(2006.01)	(74)	Dobroslav Musil a partneři s.r.o., Zábrdovická 917/11b, Brno, Zábrdovice, 61500	
(11)	309641				
(40)	28.06.2017				
(21)	2015-851				
(73)	Škoda Auto a.s., Mladá Boleslav, Mladá Boleslav II, CZ				
(72)	Tobiška Jaromír Ing., Ledce, CZ				
	Čejka Roman Ing., Jablonec nad Nisou, CZ				
	Kulichová Michaela, Mladá Boleslav, CZ				
	Dufek Milan Ing., Mladá Boleslav, CZ				
(54)	Dotazovací systém pro vozidlo a vozidlo s tímto systémem				
(22)	02.12.2015				
(51)	C07C 229/76	(2006.01)	(51)	G02F 1/155	(2006.01)
	C07C 229/24	(2006.01)		G02F 1/153	(2006.01)
	C07C 229/26	(2006.01)		G02F 1/15	(2019.01)
	C11D 3/33	(2006.01)	(11)	309645	
	C11D 3/395	(2006.01)	(40)	07.06.2023	
	D21C 9/16	(2006.01)	(21)	2022-154	
(11)	309643		(73)	Novák Marek Ing., České Velenice, CZ	
(40)	01.02.2023		(72)	Novák Marek Ing., České Velenice, CZ	
(21)	2021-349		(54)	Elektrochromický displej	
(73)	Univerzita Pardubice, Pardubice, Polabiny, CZ		(22)	12.04.2022	
(72)	Burgert Ladislav, Pardubice, Zelené Předměstí, CZ		(74)	PatentCentrum Sedlák & Partners s.r.o., Okružní 2824, České Budějovice, České Budějovice 3, 37001	
	Hrdina Radim, Pardubice, Bílé Předměstí, CZ				
	Bayerová Petra, Pardubice, Zelené Předměstí, CZ				
	Alí Alafid Fouzy Ramadan, Pardubice, Bílé Předměstí, CZ				
	Krejčová Anna, Pardubice, Bílé Předměstí, CZ				
	Černý Michal, Pardubice, Cihelna, CZ				
	Vališ Jan, Sezemice, CZ				
(54)	Hořčnaté sole derivátů asparagové kyseliny a jejich použití jako stabilizátorů peroxidu vodíku		(51)	H04B 7/00	(2006.01)
(22)	21.07.2021			H04W 4/06	(2009.01)
(74)	HARBER IP s.r.o., Dukelských hrdinů 567/52, Praha 7, Holešovice, 17000			H04W 92/02	(2009.01)
				H04L 12/28	(2006.01)
				G06F 3/01	(2006.01)
				H04B 1/38	(2015.01)
			(11)	309640	
			(40)	25.11.2009	
			(21)	2008-288	
			(73)	IQRF Tech s.r.o., Jičín, Valdické Předměstí, CZ	
			(72)	Šule Vladimír Ing., Sobotka, CZ	
			(54)	Způsob zpřístupnění periférií komunikačního zařízení v bezdrátové síti, komunikační zařízení a způsob vytváření generické síťové komunikační platformy s komunikačními zařízeními	
			(22)	12.05.2008	

Seznam majitelů udělených patentů

(73) IQRF Tech s.r.o., Jičín, Valdické Předměstí, CZ	(11) 309640	(51) H 04 B 7/00	(2006.01)	(73) Univerzita Pardubice, Pardubice, Polabiny, CZ	(11) 309643	(51) C 07 C 229/76	(2006.01)
Škoda Auto a.s., Mladá Boleslav, Mladá Boleslav II, CZ	309641	B 60 W 50/04	(2006.01)	Novák Marek Ing., České Velenice, CZ	309645	G 02 F 1/155	(2006.01)
Technická univerzita v Liberci, Liberec, Liberec I-Staré Město, CZ	309644	D 01 F 1/10	(2006.01)	Stuchlík Peter Ing., CSc., Brno, Starý Lískovec, CZ	309642	A 61 L 9/20	(2006.01)

Udělené evropské patenty

Evropský patentový úřad udělil následující evropské patenty s účinkem pro Českou republiku. Tyto patenty mohou být zrušeny nebo zachovány v pozměněném znění Evropským patentovým úřadem v řízení o odporu. K tomu, aby nabyl evropský patent účinnosti na území České republiky, je třeba, aby byl Úřadu předložen ve stanovené lhůtě překlad patentového spisu do českého jazyka (§ 35c odst. 2 až 4 zákona č. 527/1990 Sb., v platném znění).

(97) EP 1962076	(47) 24.05.2023	(97) EP 2942227	(47) 24.05.2023	(97) EP 3141370	(47) 24.05.2023	(97) EP 3277434	(47) 24.05.2023
(97) EP 2040106	(47) 24.05.2023	(97) EP 2942817	(47) 24.05.2023	(97) EP 3143329	(47) 24.05.2023	(97) EP 3284529	(47) 24.05.2023
(97) EP 2210052	(47) 24.05.2023	(97) EP 2946213	(47) 24.05.2023	(97) EP 3143563	(47) 24.05.2023	(97) EP 3285241	(47) 24.05.2023
(97) EP 2237045	(47) 24.05.2023	(97) EP 2952804	(47) 24.05.2023	(97) EP 3153096	(47) 24.05.2023	(97) EP 3285613	(47) 24.05.2023
(97) EP 2265194	(47) 24.05.2023	(97) EP 2954095	(47) 24.05.2023	(97) EP 3154003	(47) 24.05.2023	(97) EP 3287062	(47) 24.05.2023
(97) EP 2301407	(47) 24.05.2023	(97) EP 2954595	(47) 24.05.2023	(97) EP 3156849	(47) 24.05.2023	(97) EP 3290452	(47) 24.05.2023
(97) EP 2350612	(47) 24.05.2023	(97) EP 2959832	(47) 24.05.2023	(97) EP 3157527	(47) 24.05.2023	(97) EP 3290695	(47) 24.05.2023
(97) EP 2366957	(47) 24.05.2023	(97) EP 2967380	(47) 24.05.2023	(97) EP 3158503	(47) 24.05.2023	(97) EP 3291449	(47) 24.05.2023
(97) EP 2368090	(47) 24.05.2023	(97) EP 2967415	(47) 24.05.2023	(97) EP 3159374	(47) 24.05.2023	(97) EP 3291820	(47) 24.05.2023
(97) EP 2372263	(47) 24.05.2023	(97) EP 2967483	(47) 24.05.2023	(97) EP 3159693	(47) 24.05.2023	(97) EP 3292172	(47) 24.05.2023
(97) EP 2394336	(47) 24.05.2023	(97) EP 2971376	(47) 24.05.2023	(97) EP 3160563	(47) 24.05.2023	(97) EP 3293881	(47) 24.05.2023
(97) EP 2480929	(47) 24.05.2023	(97) EP 2979520	(47) 24.05.2023	(97) EP 3167262	(47) 24.05.2023	(97) EP 3300695	(47) 24.05.2023
(97) EP 2516964	(47) 24.05.2023	(97) EP 2984350	(47) 24.05.2023	(97) EP 3170184	(47) 24.05.2023	(97) EP 3301572	(47) 24.05.2023
(97) EP 2531630	(47) 24.05.2023	(97) EP 2986188	(47) 24.05.2023	(97) EP 3170487	(47) 24.05.2023	(97) EP 3306983	(47) 24.05.2023
(97) EP 2555066	(47) 24.05.2023	(97) EP 2987059	(47) 24.05.2023	(97) EP 3175233	(47) 24.05.2023	(97) EP 3308429	(47) 24.05.2023
(97) EP 2577285	(47) 24.05.2023	(97) EP 2989889	(47) 24.05.2023	(97) EP 3176053	(47) 24.05.2023	(97) EP 3308905	(47) 24.05.2023
(97) EP 2598559	(47) 24.05.2023	(97) EP 2994445	(47) 24.05.2023	(97) EP 3185299	(47) 24.05.2023	(97) EP 3309571	(47) 24.05.2023
(97) EP 2600121	(47) 24.05.2023	(97) EP 3001433	(47) 24.05.2023	(97) EP 3186826	(47) 24.05.2023	(97) EP 3310343	(47) 24.05.2023
(97) EP 2613742	(47) 24.05.2023	(97) EP 3001777	(47) 24.05.2023	(97) EP 3186999	(47) 24.05.2023	(97) EP 3311214	(47) 24.05.2023
(97) EP 2615663	(47) 24.05.2023	(97) EP 3002280	(47) 24.05.2023	(97) EP 3189765	(47) 24.05.2023	(97) EP 3311220	(47) 24.05.2023
(97) EP 2615896	(47) 24.05.2023	(97) EP 3002659	(47) 24.05.2023	(97) EP 3190226	(47) 24.05.2023	(97) EP 3311380	(47) 24.05.2023
(97) EP 2619814	(47) 24.05.2023	(97) EP 3006916	(47) 24.05.2023	(97) EP 3195040	(47) 24.05.2023	(97) EP 3311804	(47) 24.05.2023
(97) EP 2647990	(47) 24.05.2023	(97) EP 3011317	(47) 24.05.2023	(97) EP 3196120	(47) 24.05.2023	(97) EP 3313615	(47) 24.05.2023
(97) EP 2648701	(47) 24.05.2023	(97) EP 3014671	(47) 24.05.2023	(97) EP 3197357	(47) 24.05.2023	(97) EP 3313816	(47) 24.05.2023
(97) EP 2679859	(47) 24.05.2023	(97) EP 3016504	(47) 24.05.2023	(97) EP 3198169	(47) 24.05.2023	(97) EP 3314830	(47) 24.05.2023
(97) EP 2712475	(47) 24.05.2023	(97) EP 3026709	(47) 24.05.2023	(97) EP 3201280	(47) 24.05.2023	(97) EP 3314876	(47) 24.05.2023
(97) EP 2726826	(47) 24.05.2023	(97) EP 3027464	(47) 24.05.2023	(97) EP 3203250	(47) 24.05.2023	(97) EP 3315255	(47) 24.05.2023
(97) EP 2740115	(47) 24.05.2023	(97) EP 3027555	(47) 24.05.2023	(97) EP 3206596	(47) 24.05.2023	(97) EP 3315973	(47) 24.05.2023
(97) EP 2747446	(47) 24.05.2023	(97) EP 3029318	(47) 24.05.2023	(97) EP 3207379	(47) 24.05.2023	(97) EP 3316615	(47) 24.05.2023
(97) EP 2749900	(47) 24.05.2023	(97) EP 3029473	(47) 24.05.2023	(97) EP 3215096	(47) 24.05.2023	(97) EP 3318345	(47) 24.05.2023
(97) EP 2760882	(47) 24.05.2023	(97) EP 3030484	(47) 24.05.2023	(97) EP 3217262	(47) 24.05.2023	(97) EP 3320082	(47) 24.05.2023
(97) EP 2763589	(47) 24.05.2023	(97) EP 3036740	(47) 24.05.2023	(97) EP 3218801	(47) 24.05.2023	(97) EP 3324261	(47) 24.05.2023
(97) EP 2769404	(47) 24.05.2023	(97) EP 3037849	(47) 24.05.2023	(97) EP 3219254	(47) 24.05.2023	(97) EP 3324266	(47) 24.05.2023
(97) EP 2769405	(47) 24.05.2023	(97) EP 3046084	(47) 24.05.2023	(97) EP 3219858	(47) 24.05.2023	(97) EP 3324676	(47) 24.05.2023
(97) EP 2774946	(47) 24.05.2023	(97) EP 3047372	(47) 24.05.2023	(97) EP 3220112	(47) 24.05.2023	(97) EP 3325029	(47) 24.05.2023
(97) EP 2777539	(47) 24.05.2023	(97) EP 3053130	(47) 24.05.2023	(97) EP 3221665	(47) 24.05.2023	(97) EP 3325105	(47) 24.05.2023
(97) EP 2778390	(47) 24.05.2023	(97) EP 3053161	(47) 24.05.2023	(97) EP 3225209	(47) 24.05.2023	(97) EP 3325486	(47) 24.05.2023
(97) EP 2781328	(47) 24.05.2023	(97) EP 3053702	(47) 24.05.2023	(97) EP 3231503	(47) 24.05.2023	(97) EP 3325981	(47) 24.05.2023
(97) EP 2784377	(47) 24.05.2023	(97) EP 3059764	(47) 24.05.2023	(97) EP 3234802	(47) 24.05.2023	(97) EP 3326236	(47) 24.05.2023
(97) EP 2784797	(47) 24.05.2023	(97) EP 3060276	(47) 24.05.2023	(97) EP 3235224	(47) 24.05.2023	(97) EP 3328153	(47) 24.05.2023
(97) EP 2785235	(47) 24.05.2023	(97) EP 3061819	(47) 24.05.2023	(97) EP 3236334	(47) 24.05.2023	(97) EP 3328242	(47) 24.05.2023
(97) EP 2786115	(47) 24.05.2023	(97) EP 3061920	(47) 24.05.2023	(97) EP 3237435	(47) 24.05.2023	(97) EP 3329217	(47) 24.05.2023
(97) EP 2788040	(47) 24.05.2023	(97) EP 3063414	(47) 24.05.2023	(97) EP 3237892	(47) 24.05.2023	(97) EP 3329307	(47) 24.05.2023
(97) EP 2797501	(47) 24.05.2023	(97) EP 3064117	(47) 24.05.2023	(97) EP 3242340	(47) 24.05.2023	(97) EP 3330337	(47) 24.05.2023
(97) EP 2802412	(47) 24.05.2023	(97) EP 3064713	(47) 24.05.2023	(97) EP 3243037	(47) 24.05.2023	(97) EP 3332248	(47) 24.05.2023
(97) EP 2810099	(47) 24.05.2023	(97) EP 3068019	(47) 24.05.2023	(97) EP 3247273	(47) 24.05.2023	(97) EP 3333155	(47) 24.05.2023
(97) EP 2815218	(47) 24.05.2023	(97) EP 3075456	(47) 24.05.2023	(97) EP 3251103	(47) 24.05.2023	(97) EP 3334855	(47) 24.05.2023
(97) EP 2816253	(47) 24.05.2023	(97) EP 3085119	(47) 24.05.2023	(97) EP 3251418	(47) 24.05.2023	(97) EP 3335856	(47) 24.05.2023
(97) EP 2822549	(47) 24.05.2023	(97) EP 3086027	(47) 24.05.2023	(97) EP 3253043	(47) 24.05.2023	(97) EP 3336880	(47) 24.05.2023
(97) EP 2824393	(47) 24.05.2023	(97) EP 3100164	(47) 24.05.2023	(97) EP 3253690	(47) 24.05.2023	(97) EP 3339907	(47) 24.05.2023
(97) EP 2825219	(47) 24.05.2023	(97) EP 3100296	(47) 24.05.2023	(97) EP 3254294	(47) 24.05.2023	(97) EP 3340465	(47) 24.05.2023
(97) EP 2826815	(47) 24.05.2023	(97) EP 3101808	(47) 24.05.2023	(97) EP 3254918	(47) 24.05.2023	(97) EP 3341644	(47) 24.05.2023
(97) EP 2836826	(47) 24.05.2023	(97) EP 3102822	(47) 24.05.2023	(97) EP 3255245	(47) 24.05.2023	(97) EP 3342086	(47) 24.05.2023
(97) EP 2847838	(47) 24.05.2023	(97) EP 3106958	(47) 24.05.2023	(97) EP 3256316	(47) 24.05.2023	(97) EP 3344217	(47) 24.05.2023
(97) EP 2862049	(47) 24.05.2023	(97) EP 3111165	(47) 24.05.2023	(97) EP 3257347	(47) 24.05.2023	(97) EP 3346215	(47) 24.05.2023
(97) EP 2865369	(47) 24.05.2023	(97) EP 3111195	(47) 24.05.2023	(97) EP 3258233	(47) 24.05.2023	(97) EP 3349505	(47) 24.05.2023
(97) EP 2869736	(47) 24.05.2023	(97) EP 3112918	(47) 24.05.2023	(97) EP 3258831	(47) 24.05.2023	(97) EP 3350231	(47) 24.05.2023
(97) EP 2872877	(47) 24.05.2023	(97) EP 3115848	(47) 24.05.2023	(97) EP 3262449	(47) 24.05.2023	(97) EP 3350800	(47) 24.05.2023
(97) EP 2874651	(47) 24.05.2023	(97) EP 3116969	(47) 24.05.2023	(97) EP 3262886	(47) 24.05.2023	(97) EP 3351963	(47) 24.05.2023
(97) EP 2880237	(47) 24.05.2023	(97) EP 3120520	(47) 24.05.2023	(97) EP 3263035	(47) 24.05.2023	(97) EP 3352332	(47) 24.05.2023
(97) EP 2880489	(47) 24.05.2023	(97) EP 3120859	(47) 24.05.2023	(97) EP 3263194	(47) 24.05.2023	(97) EP 3353191	(47) 24.05.2023
(97) EP 2882551	(47) 24.05.2023	(97) EP 3121569	(47) 24.05.2023	(97) EP 3264374	(47) 24.05.2023	(97) EP 3353271	(47) 24.05.2023
(97) EP 2885138	(47) 24.05.2023	(97) EP 3122419	(47) 24.05.2023	(97) EP 3267693	(47) 24.05.2023	(97) EP 3355178	(47) 24.05.2023
(97) EP 2903025	(47) 24.05.2023	(97) EP 3128848	(47) 24.05.2023	(97) EP 3269813	(47) 24.05.2023	(97) EP 3355199	(47) 24.05.2023
(97) EP 2904170	(47) 24.05.2023	(97) EP 3129311	(47) 24.05.2023	(97) EP 3272578	(47) 24.05.2023	(97) EP 3355589	(47) 24.05.2023
(97) EP 2907719	(47) 24.05.2023	(97) EP 3135427	(47) 24.05.2023	(97) EP 3274071	(47) 24.05.2023	(97) EP 3356052	(47) 24.05.2023
(97) EP 2934480	(47) 24.05.2023	(97) EP 3138162	(47) 24.05.2023	(97) EP 3274858	(47) 24.05.2023	(97) EP 3357425	(47) 24.05.2023
(97) EP 2937452	(47) 24.05.2023	(97) EP 3140308	(47) 24.05.2023	(97) EP 3275389	(47) 24.05.2023	(97) EP 3357500	(47) 24.05.2023

Zveřejněné překlady evropských patentových spisů

U následujících udělených evropských patentů s účinky pro Českou republiku byl majitelem předložen překlad patentového spisu do českého jazyka (§ 35c odst. 2 až 4 zákona č. 527/1990 Sb., v platném znění). Údaje jsou řazeny vzestupně podle čísel evropských patentů.

(97) EP 2877550		(72) OGINSKI, Stefan, 36041 Fulda, DE
(47) 08.03.2023		BODE, Axel, 61206 Wöllstadt, DE
(97) 30.01.2014		HÖSER, Markus, 36142 Tann, DE
(51) C09K 8/20	(2006.01)	(54) Objímka, nosné rameno a nosný systém pro zdravotně technické stativové zařízení
D21C 5/00	(2006.01)	(32) 14002657
D21C 9/00	(2006.01)	(31) 30.07.2014
D21H 11/18	(2006.01)	(33) EP
D21C 3/02	(2006.01)	(86) PCT/EP2015/001397
(96) 26.07.2013		(87) WO 2016/015820
(96) 13747881.4		(74) INPARTNERS GROUP, Ing. Dušan Kendereški, Tuřanka 1519/115a, Brno, Slatina, 62700
(73) Cellucomp Limited, Fife KY3 9DW, GB		
Cosun Biobased Products B.V., 4814 NE Breda, NL		
(72) VAN ENGELLEN, Gerardus Petrus Franciscus Maria, NL-4854 NK Bavel, NL		
VAN INGEN, Gijsbert Adriaan, NL-4814 AP Breda, NL		
MEEUWISSEN, Corne, NL-4835 LE Breda, NL		
(54) Směsi na bázi celulózy rostlinného původu pro použití jako vrtné kaly		(97) EP 3288578
(32) 12178190		(47) 15.03.2023
(31) 27.07.2012		(97) 10.11.2016
(33) EP		(51) A61K 38/10
(86) PCT/NL2013/050558		(2006.01)
(87) WO 2014/017911		A61K 38/12
(74) THK Legal s.r.o., Přístavní 24, Praha 7, 17000		(2006.01)
		C07K 7/54
		(2006.01)
		C07K 7/64
		(2006.01)
		(96) 29.04.2016
		(96) 16721609.2
		(73) Ironwood Pharmaceuticals, Inc., Boston, MA 02110, US
		(72) CURRIE, Mark, G., Boston, MA 02129, US
		SOLINGA, Robert, Brookline, MA 02445, US
		LEITHEISER, Christopher, Arlington, MA 02474, US
		(54) Kompozice pro čištění tlustého střeva a léčbu gastrointestinálních poruch
		(32) 201562156077 P
		(31) 01.05.2015
		(33) US
		(86) PCT/US2016/030061
		(87) WO 2016/178979
		(74) FAJNOR IP s.r.o., Pobřežní 249/46, Praha 8, Karlín, 18600
(97) EP 2958684		(97) EP 3301064
(47) 05.04.2023		(47) 05.04.2023
(97) 28.08.2014		(97) 04.04.2018
(51) B08B 3/04	(2006.01)	(51) B66C 23/70
B08B 9/055	(2006.01)	(2006.01)
F16L 55/46	(2006.01)	B66C 23/28
(96) 23.02.2014		(2006.01)
(96) 14706551.0		B66C 23/76
(73) Uresh AG, 4105 Biel-Benken, CH		(2006.01)
(72) HOFER, Urs, CH-4106 Therwil, CH		(96) 25.09.2017
HUBER, Andres, CH-4143 Dornach, CH		(96) 17192873.2
(54) Hygienická a aseptická čistící stanice jeřka		(73) Mammoet Holding B.V., 3528 AE Utrecht, NL
(32) 13156658		(72) HELMENS, Wessel, 3528 AE Utrecht, NL
(31) 25.02.2013		(54) Zařízení pro zvedání těžkých břemen a způsob montáže nebo demontáže zařízení pro zvedání těžkých břemen
(33) EP		(32) 2017553
(86) PCT/EP2014/053487		(31) 29.09.2016
(87) WO 2014/128285		(33) NL
(74) ZIVKO MIJATOVIĆ & PARTNERS s.r.o., Jugoslávských partyzánů 639/26, Praha 6, Bubeneč, 16000		(74) Patentová a známková kancelář, Ing. Jaromír Příkryl, Včelín 1161, Hulín, 76824
(97) EP 3115520		(97) EP 3399542
(47) 30.11.2022		(47) 12.04.2023
(97) 11.01.2017		(97) 07.11.2018
(51) E04B 1/41	(2006.01)	(51) H01L 21/02
E04G 23/02	(2006.01)	(2006.01)
(96) 06.07.2016		B23K 26/00
(96) 16178277.6		(2014.01)
(73) Eversloh, Norbert, 59320 Ennigerloh, DE		B23K 26/402
(72) Giffey, Klaus, 20255 Hamburg, DE		(2014.01)
Saxler, Jan, 22085 Hamburg, DE		B28D 5/00
Eversloh, Norbert, 59320 Ennigerloh, DE		(2006.01)
(54) Způsob dodatečného zajištění nedostatečně ukotvených čelních stěn dutinové stěny		B23K 26/40
(32) 102015110911		(2014.01)
(31) 06.07.2015		B23K 26/53
(33) DE		(2014.01)
(74) Macek and Partners, Mgr. Jiří Macek, Sázavská 751/16, Praha 2, Vinohrady, 12000		B23K 103/00
		(2006.01)
		H01L 21/78
		(2006.01)
(97) EP 3174488		(96) 27.11.2015
(47) 22.03.2023		(96) 18178276.4
(97) 04.02.2016		(73) Sillectra GmbH, 01099 Dresden, DE
(51) A61B 90/50	(2016.01)	(72) RICHTER, Jan, 01277 Dresden, DE
A61G 12/00	(2006.01)	BEYER, Christian, 09599 Freiberg, DE
(96) 09.07.2015		RIESKE, Ralf, 01099 Dresden, DE
(96) 15738272.2		(54) Dělení pevných těles pomocí přeměny materiálu
(73) Ondal Medical Systems GmbH, 36088 Hünfeld, DE		

- (32) 102014017583, 102014017582, 102014018720, 102014018841, 102015000449
(31) 27.11.2014, 27.11.2014, 17.12.2014, 17.12.2014, 15.01.2015
(33) DE, DE, DE, DE, DE
(74) Rott, Růžička & Guttman a spol., Vyskočilova 1566, Praha 4, Michle, 14000
-
- (97) **EP 3402573**
(47) 01.03.2023
(97) 20.07.2017
(51) **A61Q 5/00** (2006.01)
A61Q 5/12 (2006.01)
A61Q 19/00 (2006.01)
A61Q 19/10 (2006.01)
A61K 8/896 (2006.01)
C11D 17/00 (2006.01)
A23C 9/12 (2006.01)
A23J 3/34 (2006.01)
C11D 3/38 (2006.01)
C11D 9/40 (2006.01)
(96) 13.01.2017
(96) 17700936.2
(73) Priemer, Wolfgang, 32257 Bünde, DE
Finke, Robert, 32312 Lübbecke, DE
(72) Priemer, Wolfgang, 32257 Bünde, DE
Finke, Robert, 32312 Lübbecke, DE
(54) **Kompozice obsahující aminokyseliny**
(32) 102016000286, 202016000228 U
(31) 13.01.2016, 13.01.2016
(33) DE, DE
(86) PCT/EP2017/050683
(87) WO 2017/121859
(74) Rott, Růžička & Guttman a spol., Vyskočilova 1566, Praha 4, Michle, 14000
-
- (97) **EP 3455259**
(47) 01.03.2023
(97) 16.11.2017
(51) **C07K 16/28** (2006.01)
A61N 5/00 (2006.01)
A61N 5/10 (2006.01)
(96) 12.05.2017
(96) 17727767.0
(73) Regeneron Pharmaceuticals, Inc., Tarrytown, NY 10591, US
(72) SKOKOS, Dimitris, Tarrytown, NY 10591, US
LOWY, Israel, Tarrytown, NY 10591, US
(54) **Kombinace anti-PD-1 protilátke a radiace k léčbě rakoviny**
(32) 201662335743 P, 201662340142 P, 201662348546 P, 201662350305 P, 201662364920 P, 201662374020 P, 201762451274 P
(31) 13.05.2016, 23.05.2016, 10.06.2016, 15.06.2016, 21.07.2016, 12.08.2016, 27.01.2017
(33) US, US, US, US, US, US
(86) PCT/US2017/032397
(87) WO 2017/197259
(74) A. Holas & partner, Ing. Mgr. Hana Holasová, Křížová 105/4, Brno, Staré Brno, 60300
-
- (97) **EP 3458804**
(47) 22.02.2023
(97) 23.11.2017
(51) **F42D 3/00** (2006.01)
(96) 19.05.2017
(96) 17732153.6
(73) LINEAR SHAPED LIMITED, Hartlepool TS24 7DN, GB
(72) LUMLEY, Andrew, Alston, Cumbria CA9 3JD, GB
(54) **Přípeňovací zařízení pro výbušnou nálož k proražení konstrukce**
(32) 201608970, 201609136
(31) 20.05.2016, 24.05.2016
(33) GB, GB
(86) PCT/GB2017/051404
(87) WO 2017/199044
(74) PatentEnter s.r.o., Koliště 1965/13a, Brno, Černá Pole, 60200
-
- (97) **EP 3498636**
(47) 22.02.2023
(97) 19.06.2019
- (51) **B65G 47/26** (2006.01)
B27N 3/22 (2006.01)
B65G 47/28 (2006.01)
B65G 47/31 (2006.01)
B65G 57/11 (2006.01)
B65H 29/66 (2006.01)
B65H 33/06 (2006.01)
(96) 09.10.2018
(96) 18199238.9
(73) Siempelkamp Maschinen- und Anlagenbau GmbH, 47803 Krefeld, DE
(72) Vaeßen, Michael, 41462 Neuss, DE
Krause, Jürgen, 82110 Germering, DE
Maier, Ulrich, 40221 Düsseldorf, DE
Friedrich, David, 40880 Ratingen, DE
Von Afferden, Achim, 47906 Kempen, DE
Buschmann, Adalbert, 47179 Duisburg, DE
(54) **Dopravní uspořádání pro dřevolátnité desky a způsob dopravy dřevolátnitých desek**
(32) 102017011660
(31) 15.12.2017
(33) DE
(74) Čermák a spol., JUDr. Karel Čermák Ph.D. LL.M., advokát, Elišky Peškové 735/15, Praha 5, Smíchov, 15000
-
- (97) **EP 3506918**
(47) 19.04.2023
(97) 08.03.2018
(51) **A61K 36/899** (2006.01)
A61K 36/15 (2006.01)
A61K 38/47 (2006.01)
A61P 5/24 (2006.01)
(96) 28.08.2017
(96) 17758863.9
(73) AXEEN PHARMA S.A.R.L., 98000 Monaco, MO
(72) MORRA, Sossio, 98000 Monaco, MC
(54) **Kompozice obsahující výtažky z pylu a/nebo pestíku, způsob přípravy a související použití**
(32) 1670480
(31) 31.08.2016
(33) FR
(86) PCT/EP2017/071573
(87) WO 2018/041790
(74) PatentEnter s.r.o., Koliště 1965/13a, Brno, Černá Pole, 60200
-
- (97) **EP 3517486**
(47) 08.03.2023
(97) 31.07.2019
(51) **B67D 1/00** (2006.01)
B67D 1/08 (2006.01)
(96) 12.01.2017
(96) 19157800.4
(73) Freezio AG, 8580 Amriswil, CH
(72) KRÜGER, Marc, 51467 Bergisch Gladbach, DE
EMPL, Günter, 51429 Bergisch Gladbach, DE
FISCHER, Daniel, 8590 Romanshorn, CH
(54) **Uložení kapsle pro nápojovou nebo potravinovou kapsli**
(32) 102016200254, 102016212012, 102016212013, 102016218507, 102016218509, 102016218884
(31) 12.01.2016, 01.07.2016, 01.07.2016, 27.09.2016, 27.09.2016, 29.09.2016
(33) DE, DE, DE, DE, DE, DE
(74) Mgr. Jana Šuranová Traplová, advokátka, Přístavní 24, Praha 7, 17000
-
- (97) **EP 3540258**
(47) 26.04.2023
(97) 18.09.2019
(51) **F16D 55/224** (2006.01)
B61H 5/00 (2006.01)
F16D 65/18 (2006.01)
(96) 12.03.2018
(96) 18161298.7
(73) KNORR-BREMSE Systeme für Schienenfahrzeuge GmbH, 80809 München, DE
(72) ELSTORPFF, Marc-Gregory, 80638 München, DE
HAUER, Balázs, 1115 Budapest, HU
FÜLÖP, Attila, 1106 Budapest, HU
(54) **Uspořádání táhlového zařízení brzdového třmene a brzdový třmen**

(74) Havlík Švorčík a partneři, advokátní a patentová kancelář, JUDr. Michal Havlík, Hálkova 1406/2, Praha 2, Nové Město, 12000

(97) **EP 3541618**
(47) 05.04.2023
(97) 24.05.2018
(51) **B32B 5/22** (2006.01)
B32B 27/20 (2006.01)
C08J 5/18 (2006.01)
B29D 7/01 (2006.01)
B29C 48/00 (2019.01)
B29C 48/08 (2019.01)
B29C 48/10 (2019.01)
B32B 3/26 (2006.01)
B32B 5/02 (2006.01)
B32B 5/16 (2006.01)
B32B 5/30 (2006.01)
B32B 7/04 (2006.01)
B32B 7/12 (2006.01)
B32B 25/04 (2006.01)
B32B 25/10 (2006.01)
B32B 25/14 (2006.01)
B32B 25/16 (2006.01)
B32B 27/08 (2006.01)
B32B 27/12 (2006.01)
B32B 27/22 (2006.01)
B29K 23/00 (2006.01)
B29K 105/16 (2006.01)
B29K 509/02 (2006.01)
B29L 7/00 (2006.01)
B29L 9/00 (2006.01)
B32B 37/04 (2006.01)
B32B 37/12 (2006.01)
B32B 37/18 (2006.01)
B29K 105/04 (2006.01)
(96) 10.11.2017
(96) 17871441.6
(73) Berry Film Products Company, Inc., Evansville, IN 47710, US
(72) FRANKLIN, Toriano, A., Mason, OH 45033, US
(54) **Prodyšné fólie mající zvýšenou hydrostatickou tlakovou výšku**
(32) 201662424034 P
(31) 18.11.2016
(33) US
(86) PCT/US2017/061042
(87) WO 2018/093672
(74) FAJNOR IP s.r.o., Pobřežní 249/46, Praha 8, Karlín, 18600

(97) **EP 3551496**
(47) 01.03.2023
(97) 19.07.2018
(51) **B60L 53/10** (2019.01)
B60L 53/14 (2019.01)
B60L 53/30 (2019.01)
B60L 53/31 (2019.01)
B60L 53/36 (2019.01)
B60L 53/68 (2019.01)
B60L 53/65 (2019.01)
B60L 53/37 (2019.01)
(96) 29.11.2017
(96) 17817680.6
(73) Siemens Aktiengesellschaft, 80333 München, DE
(72) ROMPE, Andre, 12621 Berlin Kaulsdorf, DE
HAHRT, Steffen, 13437 Berlin, DE
(54) **Systém nabíjení vozidla a odpovídající způsob nabíjení**
(32) 102017200582
(31) 16.01.2017
(33) DE
(86) PCT/EP2017/080809
(87) WO 2018/130336
(74) Čermák a spol., JUDr. Karel Čermák Ph.D. LL.M., advokát, Elišky Peškové 735/15, Praha 5, Smíchov, 15000

(97) **EP 3565592**
(47) 01.03.2023
(97) 12.07.2018
(51) **A61K 39/395** (2006.01)

C07K 16/22 (2006.01)
A61P 3/00 (2006.01)
A61P 3/04 (2006.01)
A61P 3/06 (2006.01)
A61P 3/08 (2006.01)
A61P 3/10 (2006.01)
A61P 5/50 (2006.01)
A61P 9/00 (2006.01)
A61P 9/10 (2006.01)
A61P 21/00 (2006.01)
A61P 21/06 (2006.01)
A61P 25/00 (2006.01)
A61K 39/00 (2006.01)
A61P 19/00 (2006.01)
(96) 05.01.2018
(96) 18701237.2
(73) Scholar Rock, Inc., Cambridge, MA 02142, US
(72) DONOVAN, Adriana, West Roxbury MA 02132, US
STRAUB, Michelle, Yarmouth ME 04096, US
WAWERSIK, Stefan, Westborough MA 01581, US
CHYUNG, Yung, Lexington MA 02421, US
WEBSTER, Micah, Nashua NH 03063, US
(54) **Léčení metabolických onemocnění inhibicí aktivity myostatinu**
(32) 201762443455 P, 17150586, 201762530311 P, 201762608069 P
(31) 06.01.2017, 06.01.2017, 10.07.2017, 20.12.2017
(33) US, EP, US, US
(86) PCT/US2018/012686
(87) WO 2018/129395
(74) Havlík Švorčík a partneři, advokátní a patentová kancelář, JUDr. Michal Havlík, Hálkova 1406/2, Praha 2, Nové Město, 12000

(97) **EP 3566784**
(47) 01.03.2023
(97) 13.11.2019
(51) **B06B 1/16** (2006.01)
B07B 1/42 (2006.01)
B07B 1/00 (2006.01)
B65G 27/20 (2006.01)
B65G 27/32 (2006.01)
(96) 29.04.2019
(96) 19171699.2
(73) Terex GB Limited, Dungannon County Tyrone BT71 4DR, GB
(72) MURPHY, Glenn, Craigavon, County Armagh BT65 5BH, GB
(54) **Nastavitelný systém vibračního pohonu**
(32) 201807509
(31) 08.05.2018
(33) GB
(74) PatentEnter s.r.o., Koliště 1965/13a, Brno, Černá Pole, 60200

(97) **EP 3572062**
(47) 29.03.2023
(97) 26.07.2018
(51) **A61K 9/48** (2006.01)
A61J 3/07 (2006.01)
(96) 17.01.2018
(96) 18742325.6
(73) Morishita Jintan Co., Ltd., Osaka-shi Osaka 540-8566, JP
(72) NAGAE, Kentaro, Hirakata-shi Osaka 573-0128, JP
NISHIKAWA, Takehiro, Hirakata-shi Osaka 573-0128, JP
ISHII, Katsutoshi, Hirakata-shi Osaka 573-0128, JP
TAGAWA, Daisuke, Hirakata-shi Osaka 573-0128, JP
HASHIMOTO, Taku, Hirakata-shi Osaka 573-0128, JP
(54) **Kapsle obsahující vodu a způsob výroby kapsle obsahující vodu**
(32) 2017006247, 2017090818
(31) 17.01.2017, 28.04.2017
(33) JP, JP
(86) PCT/JP2018/001285
(87) WO 2018/135551
(74) Havlík Švorčík a partneři, advokátní a patentová kancelář, JUDr. Michal Havlík, Hálkova 1406/2, Praha 2, Nové Město, 12000

(97) **EP 3573647**
(47) 05.04.2023
(97) 02.08.2018
(51) **A61K 39/00** (2006.01)
C07K 14/705 (2006.01)

	C07K 14/47	(2006.01)	(33) US
	C07K 7/06	(2006.01)	(74) KOREJZOVA LEGAL v.o.s., JUDr. Petra Sauvage de Brantes, Korunní 810/104, Praha 10, Vinohrady, 10100
	C07K 7/08	(2006.01)	
(96)	26.01.2018		
(96)	18702642.2		
(73)	Immatics Biotechnologies GmbH, 72076 Tübingen, DE		
(72)	SCHUSTER, Heiko, 72074 Tübingen, DE		
	PEPER, Janet, 85354 Freising, DE		
	RÖHLE, Kevin, 02134 Allston, US		
	WAGNER, Philipp, 70180 Stuttgart, DE		
	RAMMENSEE, Hans-Georg, 72076 Tübingen, DE		
(54)	Inovativní peptidy a kombinace peptidů pro použití v imunoterapii proti ovariálnímu karcinomu a dalších druhů rakoviny		
(32)	102017101671, 201762451255 P		
(31)	27.01.2017, 27.01.2017		
(33)	DE, US		
(86)	PCT/EP2018/051952		
(87)	WO 2018/138257		
(74)	ZIVKO MIJATOVIC & PARTNERS s.r.o., Jugoslávských partyzánů 639/26, Praha 6, Bubeneč, 16000		
(97)	EP 3574895		
(47)	22.03.2023		
(97)	04.12.2019		
(51)	A61K 9/00	(2006.01)	
	A61K 9/14	(2006.01)	
(96)	24.04.2014		
(96)	19182996.9		
(73)	Chiesi Farmaceutici S.p.A., 43122 Parma, IT		
(72)	PASQUALI, Irene, 43100 PARMA, IT		
	CASAZZA, Andrea, 43100 PARMA, IT		
	SAUNDERS, Mark, 43100 PARMA, IT		
	LOSI, Elena, 43100 PARMA, IT		
(54)	Snížení velikosti částic antimuskarinové sloučeniny		
(32)	13165483		
(31)	26.04.2013		
(33)	EP		
(74)	KOREJZOVA LEGAL v.o.s., JUDr. Petra Sauvage de Brantes, Korunní 810/104, Praha 10, Vinohrady, 10100		
(97)	EP 3615544		
(47)	22.03.2023		
(97)	01.11.2018		
(51)	C07D 515/22	(2006.01)	
	A61P 35/00	(2006.01)	
	A61K 31/4995	(2006.01)	
(96)	27.04.2018		
(96)	18720255.1		
(73)	Pharma Mar S.A., 28770 Madrid, ES		
(72)	CUEVAS MARCHANTE, Maria del Carmen, 28770 Madrid, ES		
	FRANCESCH SOLLOSO, Andres, 28770 Madrid, ES		
	MARTINEZ BARRASA, Valentin, 28770 Madrid, ES		
(54)	Protinádorové sloučeniny		
(32)	17382228, 17382497		
(31)	27.04.2017, 26.07.2017		
(33)	EP, EP		
(86)	PCT/EP2018/060868		
(87)	WO 2018/197663		
(74)	ZIVKO MIJATOVIC & PARTNERS s.r.o., Jugoslávských partyzánů 639/26, Praha 6, Bubeneč, 16000		
(97)	EP 3632488		
(47)	05.04.2023		
(97)	08.04.2020		
(51)	A61M 5/142	(2006.01)	
	A61M 5/158	(2006.01)	
	A61M 39/04	(2006.01)	
(96)	20.12.2007		
(96)	19206870.8		
(73)	F. Hoffmann-La Roche AG, 4070 Basel, CH		
(72)	IDDAN, Gavriel J., 34602 Haifa, IL		
	NETA, Avraham, 20103 Gilon, IL		
	YODFAT, Ofer, 71725 Modi'in, IL		
(54)	Zařízení pro trvalý přívod terapeutické tekutiny		
(32)	876679 P		
(31)	22.12.2006		
(97)	EP 3642224		
(47)	22.03.2023		
(97)	27.12.2018		
(51)	C07K 14/725	(2006.01)	
	C07K 14/47	(2006.01)	
	A61K 39/00	(2006.01)	
(96)	19.06.2018		
(96)	18738201.5		
(73)	Immunocore Limited, Abingdon, Oxfordshire OX14 4RY, GB		
(72)	ADDIS, Philip William, Abingdon Oxfordshire OX14 4RY, GB		
	BEDKE, Nicole Joy, Abingdon Oxfordshire OX14 4RY, GB		
	BOUARD, Lucie, Abingdon Oxfordshire OX14 4RY, GB		
	HARPER, Stephen, Abingdon Oxfordshire OX14 4RY, GB		
	LIDDY, Nathaniel, Abingdon Oxfordshire OX14 4RY, GB		
	MAHON, Tara, Abingdon Oxfordshire OX14 4RY, GB		
	O'DWYER, Ronan Pádraic, Abingdon Oxfordshire OX14 4RY, GB		
(54)	Receptory T-lymfocytů		
(32)	201709866		
(31)	20.06.2017		
(33)	GB		
(86)	PCT/EP2018/066287		
(87)	WO 2018/234319		
(74)	THK Legal s.r.o., Přístavní 531/24, Praha 7, Holešovice, 17000		
(97)	EP 3660004		
(47)	22.02.2023		
(97)	03.06.2020		
(51)	C07D 401/14	(2006.01)	
	C07D 403/14	(2006.01)	
	C07D 233/86	(2006.01)	
	C07D 401/04	(2006.01)	
	C07D 491/107	(2006.01)	
	C07D 471/10	(2006.01)	
	A61K 31/44	(2006.01)	
	A61K 31/4035	(2006.01)	
	A61P 35/00	(2006.01)	
(96)	11.10.2017		
(96)	20150564.1		
(73)	Arvinas Operations, Inc., New Haven, CT 06511, US		
(72)	CREW, Andrew P., Guilford, CT 06437, US		
	HORNBERGER, Keith R., Southburg, CT 06488, US		
	SNYDER, Lawrence B., Killingworth, CT 06419, US		
	ZIMMERMANN, Kurt, Durham, CT 06422, US		
	WANG, Jing, Milford, CT 06460, US		
	BERLIN, Michael, Flemington, NJ 08822, US		
	CREWS, Craig M., New Haven, CT 06511, US		
	DONG, Hanqing, Madison, CT 06443, US		
(54)	Sloučeniny a způsoby cílené degradace androgenního receptoru		
(32)	201662406888 P, 201762528385 P		
(31)	11.10.2016, 03.07.2017		
(33)	US, US		
(74)	THK Legal s.r.o., Přístavní 24, Praha 7, 17000		
(97)	EP 3663416		
(47)	05.04.2023		
(97)	10.06.2020		
(51)	C21D 8/04	(2006.01)	
	C21D 9/48	(2006.01)	
	C21D 1/19	(2006.01)	
	C22C 38/02	(2006.01)	
	C22C 38/04	(2006.01)	
	C22C 38/06	(2006.01)	
	C22C 38/12	(2006.01)	
	C22C 38/14	(2006.01)	
(96)	03.07.2015		
(96)	19218252.5		
(73)	ArcelorMittal, 1160 Luxembourg, LU		
(72)	MOHANTY, Rashmi Ranjan, EAST CHICAGO, IN 46312, US		
	JUN, Hyun Jo, EAST CHICAGO, IN 46312, US		
	FAN, Dongwei, EAST CHICAGO, IN 46312, US		
	VENKATASURYA, Pavan K. C., EAST CHICAGO, IN 46312, US		

(54) **Způsob výroby vysoce pevného ocelového plechu majícího zlepšenou pevnost a tvarovatelnost a získaný plech**
(32) PCT/IB2014/002296
(31) 03.07.2014
(33) IB
(74) A. Holas & partner, Ing. Mgr. Hana Holasová, Křížová 105/4, Brno, Staré Brno, 60300

(97) **EP 3672631**
(47) 29.03.2023
(97) 28.02.2019
(51) **A61K 39/395** (2006.01)
C07K 16/18 (2006.01)
(96) 22.08.2018
(96) 18762749.2
(73) Biogen MA Inc., Cambridge, MA 02142, US
(72) LANTZ, Steven Andrew, Cambridge Massachusetts 02142, US
GUPTA, Kapil, Cambridge Massachusetts 02142, US
SULE, Shantanu, Cambridge Massachusetts 02142, US
ZUNIC, Adnan, Cambridge Massachusetts 02142, US
(54) **Farmaceutické kompozice obsahující protilátky proti amyloidu beta**
(32) 201762548583 P
(31) 22.08.2017
(33) US
(86) PCT/US2018/047508
(87) WO 2019/040612
(74) PatentEnter s.r.o., Koliště 1965/13a, Brno, Černá Pole, 60200

(97) **EP 3686135**
(47) 08.03.2023
(97) 29.07.2020
(51) **B65G 57/24** (2006.01)
B65G 57/03 (2006.01)
(96) 13.01.2020
(96) 20151447.8
(73) Winkel GmbH, 75428 Illingen, DE
(72) Loupas, Athanasios, 75417 Mühlacker, DE
(54) **Zařízení pro vychystávání nákladu na palety a způsob vychystávání**
(32) 102019200723
(31) 22.01.2019
(33) DE
(74) Čermák a spol., JUDr. Karel Čermák Ph.D. LL.M., advokát, Elišky Peškové 735/15, Praha 5, Smíchov, 15000

(97) **EP 3691489**
(47) 01.03.2023
(97) 11.04.2019
(51) **A43B 7/32** (2006.01)
A43B 9/06 (2006.01)
A43B 9/12 (2006.01)
A43B 13/14 (2006.01)
A43B 23/02 (2006.01)
A43B 23/20 (2006.01)
(96) 04.10.2018
(96) 18782437.0
(73) Pfanner Schutzbekleidung GmbH, 6842 Koblach, AT
(72) PFANNER, Anton, 6845 Hohenems, AT
(54) **Bota, zejména bota s ochranou proti proříznutí**
(32) 102017123131
(31) 05.10.2017
(33) DE
(86) PCT/EP2018/077020
(87) WO 2019/068816
(74) Rott, Růžička & Guttmann a spol., Vyskočilova 1566, Praha 4, Michle, 14000

(97) **EP 3731668**
(47) 03.05.2023
(97) 04.07.2019
(51) **A24F 40/465** (2020.01)
A24F 40/20 (2020.01)
(96) 20.12.2018
(96) 18827077.1
(73) JT International SA, 1202 Geneva, CH
(72) ROGAN, Andrew Robert John, Forres, Moray IV36 2ZH, GB
GILL, Mark, London NW3 7QJ, GB

(54) **Sestava indukčního ohřevu pro zařízení na generování páry**
(32) 17210843
(31) 28.12.2017
(33) EP
(86) PCT/EP2018/086125
(87) WO 2019/129630
(74) Mgr. Jana Šuranová Traplová, advokátka, Přístavní 24, Praha 7, 17000

(97) **EP 3744868**
(47) 19.04.2023
(97) 01.08.2019
(51) **C21D 1/74** (2006.01)
C23C 22/74 (2006.01)
C23C 22/20 (2006.01)
C21D 8/12 (2006.01)
C23C 8/80 (2006.01)
C23C 8/02 (2006.01)
H01F 1/147 (2006.01)
C22C 38/00 (2006.01)
C23C 8/26 (2006.01)
C23C 22/00 (2006.01)
C21D 9/46 (2006.01)
C22C 38/02 (2006.01)
H01F 1/18 (2006.01)
C22C 38/60 (2006.01)
C21D 6/00 (2006.01)

(96) 24.01.2019
(96) 19743484.8
(73) NIPPON STEEL CORPORATION, Chiyoda-ku Tokyo 100-8071, JP
(72) YASUDA, Masato, Tokyo 100-8071, JP
USHIGAMI, Yoshiyuki, Tokyo 100-8071, JP
TAKAHASHI, Masaru, Tokyo 100-8071, JP
YANO, Shinya, Tokyo 100-8071, JP
(54) **Plech z elektrotechnické oceli s orientovaným zrnem**
(32) 2018010301
(31) 25.01.2018
(33) JP
(86) PCT/JP2019/002265
(87) WO 2019/146697
(74) PATENTSERVIS Praha a.s., Na Podkovce 281/10, Praha 4, Podolí, 14700

(97) **EP 3768089**
(47) 08.03.2023
(97) 26.09.2019
(51) **A21C 3/02** (2006.01)
A21C 1/00 (2006.01)
A21C 9/08 (2006.01)
A21C 11/10 (2006.01)
A21C 13/00 (2006.01)
(96) 19.03.2019
(96) 19717229.9
(73) Kuchenmeister GmbH, 59494 Soest, DE
(72) JANK, Rüdiger, 16548 Glienicke, DE
MOHNKE, Thorsten, 44534 Lünen, DE
(54) **Způsob kontinuální výroby pečiva, obzvláště pečiva z pšeničného těsta, a zařízení pro tento způsob**
(32) 102018204243
(31) 20.03.2018
(33) DE
(86) PCT/EP2019/056821
(87) WO 2019/180009
(74) PATENTSERVIS Praha a.s., Na Podkovce 281/10, Praha 4, Podolí, 14700

(97) **EP 3768893**
(47) 01.03.2023
(97) 30.01.2020
(51) **E01B 27/14** (2006.01)
(96) 25.07.2018
(96) 18750363.6
(73) Robel Bahnbaumaschinen GmbH, 83395 Freilassing, DE
(72) WIDLROITHER, Otto, 83395 Freilassing, DE
(54) **Vibrační podbíjecí stroj pro zhutňování šterkového lože koleje**

(86) PCT/EP2018/070125
(87) WO 2020/020448
(74) Čermák a spol., JUDr. Karel Čermák Ph.D. LL.M., advokát, Elišky Peškové 735/15, Praha 5, Smíchov, 15000

(97) **EP 3775432**
(47) 22.02.2023
(97) 03.10.2019
(51) **E04F 15/02** (2006.01)
G05B 19/4097 (2006.01)
E04F 15/08 (2006.01)
E04F 15/10 (2006.01)
(96) 27.03.2019
(96) 19715594.8
(73) Stibe Modul AB, 289 90 Knislinge, SE
(72) ALFONSSON, Håkan, 289 90 Knislinge, SE
(54) **Systém a způsob prefabrikace a pokládání krytiny na povrhu místnosti**
(32) 1850337
(31) 27.03.2018
(33) SE
(86) PCT/SE2019/050277
(87) WO 2019/190386
(74) INPARTNERS GROUP, Ing. Dušan Kendereški, Tuřanka 1519/115a, Brno, Slatina, 62700

(97) **EP 3781327**
(47) 15.03.2023
(97) 24.10.2019
(51) **B05C 11/10** (2006.01)
B05B 13/00 (2006.01)
B05B 9/04 (2006.01)
B05B 15/58 (2018.01)
B05B 12/14 (2006.01)
B65B 51/02 (2006.01)
B05B 3/10 (2006.01)
(96) 15.04.2019
(96) 19718653.9
(73) Dürr Systems AG, 74321 Bietigheim-Bissingen, DE
(72) RÜGER, Alexander, 71711 Murr, DE
(54) **Zásobovací systém pro zásobování více odběračů aplikačním prostředkem**
(32) 102018109344
(31) 19.04.2018
(33) DE
(86) PCT/EP2019/059596
(87) WO 2019/201823
(74) Čermák a spol., JUDr. Karel Čermák Ph.D. LL.M., advokát, Elišky Peškové 735/15, Praha 5, Smíchov, 15000

(97) **EP 3788410**
(47) 01.03.2023
(97) 07.11.2019
(51) **G01V 1/104** (2006.01)
B08B 7/02 (2006.01)
F28G 7/00 (2006.01)
G10K 15/04 (2006.01)
B08B 3/12 (2006.01)
B08B 7/00 (2006.01)
F15B 15/00 (2006.01)
(96) 26.04.2019
(96) 19722030.4
(73) P-Wave AG, 5622 Waltenschwil, CH
(72) RÜEGG, Hans, 5622 Waltenschwil, CH
(54) **Pneumatický ovladač a způsob provozu pneumatického ovladače**
(32) 5532018
(31) 02.05.2018
(33) CH
(86) PCT/EP2019/060795
(87) WO 2019/211204
(74) Čermák a spol., JUDr. Karel Čermák Ph.D. LL.M., advokát, Elišky Peškové 735/15, Praha 5, Smíchov, 15000

(97) **EP 3789244**
(47) 08.03.2023
(97) 10.03.2021

(51) **B60P 3/34** (2006.01)
(96) 06.08.2020
(96) 20189837.6
(73) Hödl, Peter, 85259 Wiedenzhausen, DE
(72) Hödl, Peter, 85259 Wiedenzhausen, DE
(54) **Konstrukce skládací stěny pro zvětšení interiéru přepravitelných konstrukcí, zejména karavanů**
(32) 102019123934
(31) 06.09.2019
(33) DE
(74) Mgr. Jana Šuranová Traplová, advokátka, Přístavní 24, Praha 7, 17000

(97) **EP 3790874**
(47) 15.03.2023
(97) 14.11.2019
(51) **C07D 405/14** (2006.01)
A61K 31/47 (2006.01)
C07D 215/54 (2006.01)
C07D 215/56 (2006.01)
C07D 405/12 (2006.01)
A61P 33/10 (2006.01)
(96) 07.05.2019
(96) 19722129.4
(73) Bayer Animal Health GmbH, 51373 Leverkusen, DE
(72) HÜBSCH, Walter, 42113 Wuppertal, DE

GRIEBENOW, Nils, 41541 Dormagen, DE
SCHWARZ, Hans-Georg, 46282 Dorsten, DE
KULKE, Daniel, 51375 Leverkusen, DE
BÖHM, Claudia, 30457 Hannover, DE
BÖRNGEN, Kirsten, 50859 Köln, DE
ALIG, Bernd, 53639 Königswinter, DE
ZHUANG, Wei, 40789 Monheim, DE
HEISLER, Iring, 40593 Düsseldorf, DE
ILG, Thomas, 40789 Monheim, DE
KÖBBERLING, Johannes, 41466 Neuss, DE
KÖHLER, Adeline, 40764 Langenfeld, DE
LINDNER, Niels, 42115 Wuppertal, DE
GÖRGENS, Ulrich, 40882 Ratingen, DE
WELZ, Claudia, 40593 Düsseldorf, DE
HINK, Maik, 71665 Vaihingen/Enz, DE
(54) **Anthelmintické chinolinové deriváty**
(32) 18171490
(31) 09.05.2018
(33) EP
(86) PCT/EP2019/061725
(87) WO 2019/215182
(74) Čermák a spol., JUDr. Karel Čermák Ph.D. LL.M., advokát, Elišky Peškové 735/15, Praha 5, Smíchov, 15000

(97) **EP 3790877**
(47) 01.03.2023
(97) 14.11.2019
(51) **C07D 471/04** (2006.01)
A61P 35/00 (2006.01)
A61P 37/00 (2006.01)
A61K 31/437 (2006.01)
(96) 10.05.2019
(96) 19725627.4
(73) Incyte Corporation, Wilmington, DE 19803, US
(72) YAO, Wenqing, Wilmington, Delaware 19803, US
WU, Liangxing, Wilmington, Delaware 19803, US
XIAO, Kaijiong, Wilmington, Delaware 19803, US
(54) **Tetrahydroimidazo[4,5-C]pyridinové deriváty jako imunomodulátory PD-L1**
(32) 201862670249 P, 201862688164 P
(31) 11.05.2018, 21.06.2018
(33) US, US
(86) PCT/US2019/031728
(87) WO 2019/217821
(74) Havlík Švorčík a partneři, advokátní a patentová kancelář, JUDr. Michal Havlík, Hálkova 1406/2, Praha 2, Nové Město, 12000

(97) **EP 3794046**
(47) 08.03.2023
(97) 21.11.2019
(51) **C08F 214/22** (2006.01)

	<i>C08J 5/18</i>	(2006.01)		<i>C07D 471/08</i>	(2006.01)
	<i>C08F 220/06</i>	(2006.01)		<i>C07D 491/107</i>	(2006.01)
	<i>C08F 220/20</i>	(2006.01)		<i>C07D 498/04</i>	(2006.01)
(96)	16.05.2019			<i>C07D 498/10</i>	(2006.01)
(96)	19723433.9		(96)	06.12.2013	
(73)	Solvay Specialty Polymers Italy S.p.A., 20021 Bollate (MI), IT		(96)	20198773.2	
(72)	BRUSSEAU, Ségolène, 39500 Tavaux, FR		(73)	Vertex Pharmaceuticals Incorporated, Boston, MA 02210, US	
	ABUSLEME, Julio A., 21047 Saronno VA, IT		(72)	SHAW, David, Abingdon, Oxfordshire OX14 4RW, GB	
(54)	Ohebné VDF polymery			STORCK, Pierre-Henri, Abingdon, Oxfordshire OX14 4RW, GB	
(32)	18305616			STUDLEY, John, Abingdon, Oxfordshire OX14 4RW, GB	
(31)	17.05.2018			TWIN, Heather, Abingdon, Oxfordshire OX14 4RW, GB	
(33)	EP			AHMAD, Nadia, Abingdon, Oxfordshire OX14 4RW, GB	
(86)	PCT/EP2019/062552			BOYALL, Dean, Abingdon, Oxfordshire OX14 4RW, GB	
(87)	WO 2019/219789			CHARRIER, Jean-Damien, Abingdon, Oxfordshire OX14 4RW, GB	
(74)	THK Legal s.r.o., Přístavní 24, Praha 7, 17000			DAVIS, Chris, Abingdon, Oxfordshire OX14 4RW, GB	
				DAVIS, Rebecca, Abingdon, Oxfordshire OX14 4RW, GB	
(97)	EP 3798051			DURRANT, Steven, Abingdon, Oxfordshire OX14 4RW, GB	
(47)	22.03.2023			ETXEBARRIA I JARDI, Gorka, Abingdon, Oxfordshire OX14 4RW, GB	
(97)	31.03.2021			FRAYSSE, Damine, Abingdon, Oxfordshire OX14 4RW, GB	
(51)	<i>B60N 2/60</i>	(2006.01)		JIMENEZ, Juan-Miguel, Abingdon, Oxfordshire OX14 4RW, GB	
	<i>B60N 2/80</i>	(2018.01)		KAY, David, Abingdon, Oxfordshire OX14 4RW, GB	
(96)	14.07.2020			KNEGTEL, Roland, Abingdon, Oxfordshire OX14 4RW, GB	
(96)	20185707.5			MIDDLETON, Donald, Abingdon, Oxfordshire OX14 4RW, GB	
(73)	Walser, Hans-Karl, 6845 Hohenems, AT			ODONNELL, Michael, Abingdon, Oxfordshire OX14 4RW, GB	
(72)	Walser, Hans-Karl, 6845 Hohenems, AT			PANESAR, Maninder, Abingdon, Oxfordshire OX14 4RW, GB	
(54)	Ochranný potah opěrky hlavy			PIERARD, Françoise, Abingdon, Oxfordshire OX14 4RW, GB	
(32)	3022019			PINDER, Joanne, Abingdon, Oxfordshire OX14 4RW, GB	
(31)	25.09.2019		(54)	Pyrazolo[1,5-a]pyrimidiny použitelné jako inhibitory ATR kinázy pro léčbu rakovinových onemocnění	
(33)	AT		(32)	201261734726 P, 201361787568 P, 201361868132 P	
(74)	KOREJZOVA LEGAL v.o.s., JUDr. Petra Sauvage de Brantes, Korunní 810/104, Praha 10, Vinohrady, 10100		(31)	07.12.2012, 15.03.2013, 21.08.2013	
			(33)	US, US, US	
			(74)	Rott, Růžička & Guttmann a spol., Vyskočilova 1566, Praha 4, Michle, 14000	
(97)	EP 3806855		(97)	EP 3809702	
(47)	01.03.2023		(47)	19.04.2023	
(97)	19.12.2019		(97)	19.12.2019	
(51)	<i>A61K 31/4427</i>	(2006.01)	(51)	<i>H04N 19/13</i>	(2014.01)
	<i>A61K 31/497</i>	(2006.01)		<i>H04N 19/119</i>	(2014.01)
	<i>A61K 31/506</i>	(2006.01)		<i>H04N 19/176</i>	(2014.01)
	<i>A61P 3/00</i>	(2006.01)		<i>H04N 19/96</i>	(2014.01)
	<i>C07D 401/14</i>	(2006.01)	(96)	14.06.2019	
	<i>C07D 405/14</i>	(2006.01)	(96)	19820207.9	
	<i>C07D 413/14</i>	(2006.01)	(73)	LG Electronics, Inc., Yeongdeungpo-gu Seoul 07336, KR	
	<i>C07D 471/14</i>	(2006.01)	(72)	NAM, Junghak, Seoul 06772, KR	
	<i>A61P 25/00</i>	(2006.01)	(54)	Způsob a přístroj pro entropické kódování založené na CABAC	
(96)	13.06.2019		(32)	20180069073, 201862692887 P	
(96)	19759027.6		(31)	15.06.2018, 02.07.2018	
(73)	Pfizer Inc., New York, NY 10001-2192, US		(33)	KR, US	
(72)	ASPINES, Gary Erik, Hopkinton, Massachusetts 01748, US		(86)	PCT/KR2019/007213	
	BAGLEY, Scott W., Mystic, Connecticut 06355, US		(87)	WO 2019/240539	
	CONN, Edward L., Griswold, Connecticut 06351, US		(74)	Havlík Švorčík a partneři, advokátní a patentová kancelář, JUDr. Michal Havlík, Hájkova 1406/2, Praha 2, Nové Město, 12000	
	CURTO, John M., Mystic, Connecticut 06355, US				
	EDMONDS, David James, Arlington, Massachusetts 02474, US				
	FLANAGAN, Mark E., Gales Ferry, Connecticut 06335, US				
	FUTATSUGI, Kentaro, Sharon, Massachusetts 02067, US				
	GRIFFITH, David A., Sudbury, Massachusetts 01776, US				
	HUARD, Kim, Medford, Massachusetts 02155, US		(97)	EP 3816170	
	LIMBERAKIS, Chris, Pawcatuck, Connecticut 06379, US		(47)	26.04.2023	
	MATHIOWETZ, Alan M., Waltham, Massachusetts 02452, US		(97)	05.05.2021	
	PIOTROWSKI, David W., Waterford, Connecticut 06385, US		(51)	<i>C07F 9/14</i>	(2006.01)
	RUGGERI, Roger B., Waterford, Connecticut 06385, US			<i>C07F 9/24</i>	(2006.01)
(54)	Agonisté receptoru GLP-1 a jejich použití		(96)	26.10.2020	
(32)	201862685656 P		(96)	20203780.0	
(31)	15.06.2018		(73)	SKW STICKSTOFFWERKE PIESTERITZ GmbH, 06886 Lutherstadt Wittenberg, DE	
(33)	US			Hucke, André, 06889 Wittenberg, DE	
(86)	PCT/IB2019/054961			Radics, Ute, 06901 Kemberg, DE	
(87)	WO 2019/239371			Schuster, Carola, 06886 Wittenberg, DE	
(74)	Havlík Švorčík a partneři, advokátní a patentová kancelář, JUDr. Martin Švorčík, Hájkova 1406/2, Praha 2, Nové Město, 12000		(54)	Způsob přípravy arylesterdiamidů kyseliny fosforečné	
			(32)	102019216652	
			(31)	29.10.2019	
			(33)	DE	
			(74)	Mgr. Jana Šuranová Traplová, Přístavní 531/24, Praha 7, Holešovice, 17000	
(97)	EP 3808749		(97)	EP 3837755	
(47)	08.03.2023		(47)	15.03.2023	
(97)	21.04.2021				
(51)	<i>C07D 487/04</i>	(2006.01)			
	<i>A61K 31/495</i>	(2006.01)			
	<i>A61P 35/00</i>	(2006.01)			
	<i>C07D 453/02</i>	(2006.01)			

(97) 20.02.2020
(51) **H02J 50/12** (2016.01)
H01F 41/04 (2006.01)
G01R 33/421 (2006.01)
H05K 9/00 (2006.01)
H04B 5/00 (2006.01)
H01F 38/14 (2006.01)
H02J 50/80 (2016.01)
H02J 50/70 (2016.01)
H01F 27/36 (2006.01)

(96) 05.08.2019
(96) 19746101.5
(73) Koninklijke Philips N.V., 5656 AG Eindhoven, NL
(72) LULOFS, Klaas, Jacob, 5656 AE Eindhoven, NL
DRAAK, Johannes, Wilhelmus, 5656 AE Eindhoven, NL
(54) **Zařízení a způsob pro bezdrátový přenos výkonu**
(32) 18189122
(31) 15.08.2018
(33) EP
(86) PCT/EP2019/071021
(87) WO 2020/035343
(74) PATENTSERVIS Praha a.s., Na Podkovce 281/10, Praha 4, Podolí, 14700

(97) **EP 3849880**
(47) 12.04.2023
(97) 19.03.2020
(51) **B62D 21/11** (2006.01)
(96) 12.09.2019
(96) 19769595.0
(73) ArcelorMittal, 1160 Luxembourg, LU
(72) COLMONT, Jean-Louis, 95800 Cergy Saint Christophe, FR
DERCHU, Thierry, 55000 Bar Le Duc, FR
ALBEAUX, Sébastien, 51330 La Neuville aux Bois, FR
DE TAILLAC, Guillaume, 51000 Chalons-en-Champagne, FR
(54) **Nosník motoru pro motorové vozidlo**
(32) PCT/IB2018/056970
(31) 12.09.2018
(33) IB
(86) PCT/IB2019/057685
(87) WO 2020/053796
(74) A. Holas & partner, Ing. Mgr. Hana Holasová, Křížová 105/4, Brno, Staré Brno, 60300

(97) **EP 3853298**
(47) 22.02.2023
(97) 26.03.2020
(51) **C08J 11/24** (2006.01)
C08L 67/02 (2006.01)
(96) 20.09.2019
(96) 19782856.9
(73) Premirr Plastics Inc., Chapel Hill, NC 27515, US
(72) PARROTT, Matthew, Craig, Chapel Hill, NC 27516, US
LUFT, James, Christopher, Chapel Hill, NC 27517, US
MATTIACE, Michael Dean, Chapel Hill, NC 27517, US
SHUPING, Donald, B., Pittsboro, NC 27312, US
(54) **Způsob a systém depolymerizace plastů**
(32) 201862734421 P, 201962831787 P
(31) 21.09.2018, 10.04.2019
(33) US, US
(86) PCT/US2019/052263
(87) WO 2020/061521
(74) A. Holas & partner, Ing. Mgr. Hana Holasová, Křížová 105/4, Brno, Staré Brno, 60300

(97) **EP 3854182**
(47) 01.03.2023
(97) 26.03.2020
(51) **H05H 3/06** (2006.01)
H05H 6/00 (2006.01)
(96) 12.03.2019
(96) 19716564.0
(73) ENEA - Agenzia Nazionale Per Le Nuove Tecnologie, L'Energia e Lo Sviluppo Economico Sostenibile, 00196 Roma, IT
(72) AGOSTINI, Pietro, 00196 Roma RM, IT
(54) **Přístroj pro generování neutronů**
(32) 201800008779

(31) 20.09.2018
(33) IT
(86) PCT/IB2019/051972
(87) WO 2020/058774
(74) Havlík Švorčík a partneři, advokátní a patentová kancelář, JUDr. Michal Havlík, Hálkova 1406/2, Praha 2, Nové Město, 12000

(97) **EP 3854643**
(47) 22.02.2023
(97) 26.03.2020
(51) **B60T 8/34** (2006.01)
(96) 23.08.2019
(96) 19773928.7
(73) Robert Bosch GmbH, 70442 Stuttgart, DE
(72) KOIKE, Katsunori, Yokohama-shi, Kanagawa 224-8501, JP
YOSHIDA, Atsushi, Yokohama-shi, Kanagawa 224-8501, JP
(54) **Zařízení pro regulování tlaku brzdové tekutiny**
(32) 2018174331
(31) 19.09.2018
(33) JP
(86) PCT/IB2019/057104
(87) WO 2020/058787
(74) Čermák a spol., JUDr. Karel Čermák Ph.D. LL.M., advokát, Elišky Peškové 735/15, Praha 5, Smíchov, 15000

(97) **EP 3864987**
(47) 22.03.2023
(97) 18.08.2021
(51) **A24F 40/50** (2020.01)
A61M 11/04 (2006.01)
A61M 15/06 (2006.01)
(96) 29.05.2015
(96) 21166610.2
(73) Japan Tobacco Inc., Tokyo 105-6927, JP
(72) KATAYAMA, Kazuhiko, Tokyo, 130-8603, JP
SUZUKI, Akihiko, Tokyo, 130-8603, JP
TAKEUCHI, Manabu, Tokyo, 130-8603, JP
NAKANO, Takuma, Tokyo, 130-8603, JP
YAMADA, Manabu, Tokyo, 130-8603, JP
(54) **Inhalátor příchutě bez spalování**
(74) Havlík Švorčík a partneři, advokátní a patentová kancelář, JUDr. Michal Havlík, Hálkova 1406/2, Praha 2, Nové Město, 12000

(97) **EP 3878709**
(47) 03.05.2023
(97) 15.09.2021
(51) **B61D 1/00** (2006.01)
B61D 13/00 (2006.01)
B61D 37/00 (2006.01)
(96) 09.03.2021
(96) 21161438.3
(73) ALSTOM Transport Technologies, 93400 Saint-Ouen, FR
(72) TAILLANDIER, Sébastien, 17690 ANGOULINS, FR
FAIVRE, Benoît, 17220 SAINTE-SOULLE, FR
(54) **Řízené pozemní vozidlo**
(32) 2002375
(31) 10.03.2020
(33) FR
(74) PatentEnter s.r.o., Koliště 1965/13a, Brno, Černá Pole, 60200

(97) **EP 3880197**
(47) 22.02.2023
(97) 22.05.2020
(51) **A61K 31/404** (2006.01)
A61K 45/06 (2006.01)
A61K 31/47 (2006.01)
A61P 11/00 (2006.01)
(96) 13.11.2019
(96) 19817037.5
(73) Vertex Pharmaceuticals Incorporated, Boston, MA 02210, US
(72) ALTSHULER, David M., Boston, Massachusetts 02210, US
ANDERSON, Corey Don, Boston, Massachusetts 02210, US
CHEN, Weichao George, Boston, Massachusetts 02210, US
CLEMENS, Jeremy J., Boston, Massachusetts 02210, US
CLEVELAND, Thomas, Boston, Massachusetts 02210, US
COON, Timothy Richard, Boston, Massachusetts 02210, US

- FRIEMAN, Bryan, Boston, Massachusetts 02210, US
GROOTENHUIS, Peter (deceased), Boston, Massachusetts, US
HADIDA RUAH, Sara Sabina, Boston, Massachusetts 02210, US
HARE, Brian J., Boston, Massachusetts 02210, US
KEWALRAMANI, Reshma, Boston, Massachusetts 02210, US
MCCARTNEY, Jason, Boston, Massachusetts 02210, US
MILLER, Mark Thomas, Boston, Massachusetts 02210, US
PARASELLI, Prasuna, Boston, Massachusetts 02210, US
PIERRE, Fabrice, Boston, Massachusetts 02210, US
ROBERTSON, Sarah M., Boston, Massachusetts 02210, US
SOSNAY, Patrick R., Boston, Massachusetts 02210, US
SWIFT, Sara E., Boston, Massachusetts 02210, US
ZHOU, Jinglan, Boston, Massachusetts 02210, US
BOREK, Bartłomiej, Boston, MA 02210, US
VAN GOOR, Fredrick, Boston, MA 02210, US
YOUNG, Tim, Boston, MA 02210, US
- (54) **Způsoby léčby cystické fibrózy**
(32) 201862767202 P
(31) 14.11.2018
(33) US
(86) PCT/US2019/061171
(87) WO 2020/102346
(74) Havlík Švorčík a partneři, advokátní a patentová kancelář, JUDr. Michal Havlík, Hálkova 1406/2, Praha 2, Nové Město, 12000
-
- (97) **EP 3881385**
(47) 01.03.2023
(97) 22.05.2020
(51) **H01M 10/0525** (2010.01)
H01M 10/0565 (2010.01)
(96) 08.11.2019
(96) 19804663.3
(73) Solvay Specialty Polymers Italy S.p.A., 20021 Bollate (MI), IT
(72) MOLENA, Elena, 20021 Bollate MI, IT
HAMON, Christine, 20021 Bollate MI, IT
PETRICCI, Silvia Rita, 20091 BRESSO MI, IT
PIANA, Giulia, 10128 Torino TO, IT
BELLA, Federico, 10138 Torino TO, IT
GERBALDI, Claudio, 10139 Torino TO, IT
- (54) **Kompozice pevného elektrolytu**
(32) 18205752
(31) 12.11.2018
(33) EP
(86) PCT/EP2019/080674
(87) WO 2020/099261
(74) THK Legal s.r.o., Přístavní 24, Praha 7, 17000
-
- (97) **EP 3907358**
(47) 17.05.2023
(97) 10.11.2021
(51) **E05B 81/16** (2014.01)
E05B 81/06 (2014.01)
E05B 77/26 (2014.01)
E05B 77/28 (2014.01)
E05B 81/42 (2014.01)
(96) 17.03.2021
(96) 21163057.9
(73) Kiekert AG, 42579 Heiligenhaus, DE
(72) Schiffer, Holger, 40668 Meerbusch, DE
Schönenberg, Thomas, 51399 Burscheid, DE
Scholz, Michael, 45136 Essen, DE
Inan, Ömer, 46282 Dorsten, DE
Szegeeny, Peter, 51766 Engelskirchen, DE
- (54) **Zámek motorového vozidla**
(32) 102020112079
(31) 05.05.2020
(33) DE
(74) Rott, Růžička & Guttman a spol., Vyskočilova 1566, Praha 4, Michle, 14000
-
- (97) **EP 3908584**
(47) 26.04.2023
(97) 16.07.2020
(51) **C07D 403/12** (2006.01)
(96) 10.01.2020
(96) 20700674.3
- (73) BASF SE, 67056 Ludwigshafen am Rhein, DE
(72) GOCKEL, Birgit, 67056 Ludwigshafen, DE
SOERGEL, Sebastian, 67117 Limburgerhof, DE
GEBHARDT, Joachim, 67056 Ludwigshafen, DE
VIERTELHAUS, Martin, 67056 Ludwigshafen, DE
CHIODO, Tiziana, 67056 Ludwigshafen, DE
RACK, Michael, 67056 Ludwigshafen, DE
KLAUBER, Eric George, Huntsville, Alabama 35824, US
XU, Wen, Research Triangle Park, North Carolina 27709, US
GOETZ, Roland, 67056 Ludwigshafen, DE
VOGT, Florian, 67056 Ludwigshafen, DE
- (54) **Krystalické formy 1-(1,2-dimethylpropyl)-N-ethyl-5-methyl-N-pyridazin-4-yl-pyrazol-4-karboxamidu**
(32) 19151447
(31) 11.01.2019
(33) EP
(86) PCT/EP2020/050493
(87) WO 2020/144308
(74) THK Legal s.r.o., Přístavní 531/24, Praha 7, Holešovice, 17000
-
- (97) **EP 3929265**
(47) 15.02.2023
(97) 29.12.2021
(51) **C09K 5/04** (1974.07)
F25B 9/00 (1968.09)
(96) 12.04.2011
(96) 21185415.3
(73) The Chemours Company FC, LLC, Wilmington DE 19801, US
(72) KONTOMARIS, Konstantinos, Wilmington, 19801, US
LECK, Thomas, Hockessin, 19707, US
- (54) **Chladicí zařízení obsahující kompozici obsahující 2,3,3,3-tetrafluorpropen a 1,1,1,2-tetrafluorethan**
(32) 32498410 P
(31) 16.04.2010
(33) US
(74) ZIVKO MIJATOVIC & PARTNERS s.r.o., Jugoslávských partyzánů 639/26, Praha 6, Bubeneč, 16000
-
- (97) **EP 3941948**
(47) 01.03.2023
(97) 24.09.2020
(51) **C08B 37/08** (2006.01)
A61K 31/728 (2006.01)
A61K 31/436 (2006.01)
A61K 31/737 (2006.01)
A61K 47/36 (2006.01)
C08L 5/08 (2006.01)
A61K 9/107 (2006.01)
A61P 19/08 (2006.01)
A61K 9/00 (2006.01)
(96) 28.01.2020
(96) 20707164.8
(73) Fidia Farmaceutici S.p.A., 35031 Abano Terme (PD), IT
(72) GUARISE, Cristian, 35031 Abano Terme (PD), IT
PIZZOCARO, Carlo, 35031 Abano Terme (PD), IT
- (54) **Systémy stabilizace a řízení uvolňování pro léčiva nestabilní při sterilizaci**
(32) 201900003887
(31) 18.03.2019
(33) IT
(86) PCT/IB2020/050636
(87) WO 2020/188365
(74) KOREJZOVA LEGAL v.o.s., JUDr. Petra Sauvage de Brantes, Korunní 810/104, Praha 10, Vinohrady, 10100
-
- (97) **EP 3942012**
(47) 18.01.2023
(97) 18.11.2021
(51) **B67D 1/00** (2006.01)
B67D 1/12 (2006.01)
C12C 11/11 (2019.01)
C12G 3/005 (2019.01)
C12G 3/06 (2006.01)
(96) 11.05.2021
(96) 21725731.0
(73) Heineken Supply Chain B.V., 2382 PH Zoeterwoude, NL

(72) BROUWER, Eric Richard, 2382 PH Zoeterwoude, NL
BEKKERS, Augustinus Cornelius Aldegonde Petrus A., 2382 PH Zoeterwoude, NL
(54) **Zařízení pro přípravu a výdej rekonstituovaného piva**
(32) 20175078
(31) 15.05.2020
(33) EP
(86) PCT/EP2021/062515
(87) WO 2021/228877
(74) THK Legal s.r.o., Přístavní 24, Praha 7, 17000

(97) **EP 3947016**
(47) 22.03.2023
(97) 19.11.2020
(51) **B60L 5/20** (2006.01)
B60L 5/22 (2006.01)
B60L 9/00 (2006.01)
B60L 5/04 (2006.01)
B60L 5/19 (2006.01)
B60L 5/06 (2006.01)
(96) 27.03.2020
(96) 20718197.5
(73) Siemens Mobility GmbH, 81739 München, DE
(72) PLABST, Roland, 82239 Alling, DE
(54) **Sběrač elektrického proudu pro elektrické vozidlo**
(32) 102019207018
(31) 15.05.2019
(33) DE
(86) PCT/EP2020/058668
(87) WO 2020/229042
(74) Čermák a spol., JUDr. Karel Čermák Ph.D. LL.M., advokát, Elišky Peškové 735/15, Praha 5, Smíchov, 15000

(97) **EP 3954690**
(47) 05.04.2023
(97) 16.02.2022
(51) **C07D 487/04** (2006.01)
A61K 31/4985 (2006.01)
A61P 35/00 (2006.01)
(96) 01.07.2016
(96) 21182842.1
(73) Acerta Pharma B.V., 5349 AB Oss, NL
(72) BLATTER, Fritz, 4153 Reinach, CH
INGALLINERA, Tim, San Francisco, 94117, US
BARF, Tjeerd, 5371 AS Ravenstein, NL
ARET, Edwin, 1333 CJ Almere, NL
KREJSA, Cecile, Seattle, 98117, US
EVARTS, Jerry, Bellevue, 98007, US
(54) **Pevné formy a přípravky (S)-4-(8-amino-3-(1-(but-2-ynoyl)pyrrolidin-2-yl)imidazo[1,5-A]pyrazin-1-yl)-N-(pyridin-2-yl)benzamidu**
(32) 201562188468 P, 201562271708 P
(31) 02.07.2015, 28.12.2015
(33) US, US
(74) THK Legal s.r.o., Přístavní 24, Praha 7, 17000

(97) **EP 3962308**
(47) 08.03.2023
(97) 12.11.2020
(51) **A24F 40/40** (2020.01)
(96) 30.04.2020
(96) 20721257.2
(73) JT International SA, 1202 Geneva, CH
(72) BOUCHUIGUIR, Layth Sliman, 1293 Bellevue, CH
MASON, Jon, London Greater London W13 8QA, GB
PLEVNIK, Marko, London Greater London NW3 2JR, GB
LYELL, Nathan, Guildford Road Woking Surrey GU22 7RN, GB
(54) **Zařízení pro vytváření aerosolu s tepelným můstkem**
(32) 19172656
(31) 03.05.2019
(33) EP
(86) PCT/EP2020/062054
(87) WO 2020/225098
(74) Mgr. Jana Šuranová Traplová, advokátka, Přístavní 24, Praha 7, 17000

(97) **EP 3965354**
(47) 03.05.2023

(97) 09.03.2022
(51) **H04L 5/00** (2006.01)
H04L 27/26 (2006.01)
H04W 72/00 (2009.01)
(96) 25.09.2017
(96) 21188090.1
(73) Telefonaktiebolaget LM Ericsson (publ), 164 83 Stockholm, SE
(72) Baldemair, Robert, 170 69 SOLNA, SE
Parkvall, Stefan, 167 57 BROMMA, SE
Frenne, Mattias, 754 43 UPPSALA, SE
(54) **Způsoby a zařízení pro signalizování a stanovení posunů referenčních signálů**
(32) 201762443042 P
(31) 06.01.2017
(33) US
(74) KOREJZOVA LEGAL v.o.s., JUDr. Petra Sauvage de Brantes, Korunní 810/104, Praha 10, Vinohrady, 10100

(97) **EP 4012349**
(47) 15.03.2023
(97) 15.06.2022
(51) **G01D 5/20** (2006.01)
(96) 08.12.2020
(96) 20212347.7
(73) Dr. Johannes Heidenhain GmbH, 83301 Traunreut, DE
(72) HEUMANN, Martin, 83278 Traunstein, DE
HEINEMANN, Christoph, 83236 Übersee, DE
(54) **Snímací prvek a indukční zařízení pro měření polohy obsahující snímací prvek snímacího prvku**
(74) Čermák a spol., JUDr. Karel Čermák Ph.D. LL.M., advokát, Elišky Peškové 735/15, Praha 5, Smíchov, 15000

(97) **EP 4018658**
(47) 29.03.2023
(97) 25.02.2021
(51) **H04N 19/70** (2014.01)
H04N 19/157 (2014.01)
H04N 19/174 (2014.01)
(96) 15.09.2020
(96) 20855518.5
(73) HUAWEI TECHNOLOGIES CO., LTD., Shenzhen, Guangdong 518129, CN
(72) WANG, Ye-Kui, San Diego, California 92130, US
(54) **Signalizace ID dílčích obrazů v kódování videa na základě dílčích obrazů**
(32) 201962901552 P
(31) 17.09.2019
(33) US
(86) PCT/US2020/050835
(87) WO 2021/035225
(74) PatentEnter s.r.o., Koliště 1965/13a, Brno, Černá Pole, 60200

(97) **EP 4026431**
(47) 03.05.2023
(97) 13.07.2022
(51) **A23K 20/20** (2016.01)
A23K 50/10 (2016.01)
A61K 33/04 (2006.01)
A61K 33/24 (2006.01)
A61K 33/26 (2006.01)
A61K 33/30 (2006.01)
A61K 33/32 (2006.01)
A61K 33/34 (2006.01)
A61P 3/02 (2006.01)
C05D 9/02 (2006.01)
C05G 5/23 (2020.01)
(96) 29.04.2005
(96) 22152613.0
(73) Warburton Technology Limited, Dublin 2, IE
(72) LAURIE, Robert Naylor, 7130 Somerset West, ZA
SMITH, William Alfred, Dublin, 2, IE
(54) **Injektovatelný roztok stopových prvků pro hospodářská zvířata**
(32) 200403320
(31) 03.05.2004
(33) ZA

(74) ŽOVICOVÁ & ŽOVIC IP, s.r.o., Záhradnícka 36, Bratislava, 82108

(97) **EP 4038252**

(47) 17.05.2023

(97) 08.04.2021

(51) **E05B 81/24** (2014.01)

E05B 81/16 (2014.01)

E05B 81/14 (2014.01)

(96) 22.09.2020

(96) 20780915.3

(73) Kiekert AG, 42579 Heiligenhaus, DE

(72) STURM, Christian, 47804 Krefeld, DE

WEICHSEL, Ulrich, 47249 Duisburg, DE

BENDEL, Thorsten, 46149 Oberhausen, DE

(54) **Zámek motorového vozidla**

(32) 102019126570

(31) 02.10.2019

(33) DE

(86) PCT/DE2020/100819

(87) WO 2021/063440

(74) Rott, Růžička & Guttman a spol., Vyskočilova 1566, Praha 4, Michle, 14000

(97) **EP 4046923**

(47) 05.04.2023

(97) 24.08.2022

(51) **B65B 29/02** (2006.01)

(96) 18.02.2021

(96) 21157910.7

(73) Teepack Spezialmaschinen GmbH & Co. KG, 40667 Meerbusch, DE

(72) Vetter, Holger, 41352 Korschenbroich, DE

Heidtmann, Thomas, 40670 Meerbusch, DE

(54) **Zařízení na výrobu sáčků, plněných nálevovým materiálem**

(74) THK Legal s.r.o., Přístavní 24, Praha 7, 17000

(97) **EP 4070787**

(47) 01.03.2023

(97) 12.10.2022

(51) **A61K 9/20** (2006.01)

A61K 9/24 (2006.01)

A61K 31/513 (2006.01)

A61K 31/675 (2006.01)

A61K 9/00 (2006.01)

A61K 9/28 (2006.01)

(96) 29.06.2016

(96) 22176524.1

(73) Gilead Sciences, Inc., Foster City, CA 94404, US

(72) KOZIARA, Joanna, M., Foster City, 94404, US

MCCALLISTER, Scott, Foster City, 94404, US

(54) **Farmaceutické formulace**

(32) 201562187113 P, 201662298373 P, 201662301429 P, 201662317286 P

(31) 30.06.2015, 22.02.2016, 29.02.2016, 01.04.2016

(33) US, US, US, US

(74) Havlík Švorčík a partneři, advokátní a patentová kancelář, JUDr. Michal

Havlík, Hálkova 1406/2, Praha 2, Nové Město, 12000

(97) **EP 4072974**

(47) 22.03.2023

(97) 17.03.2022

(51) **B65D 85/804** (2006.01)

(96) 27.08.2021

(96) 21769419.9

(73) Sociétés des Produits Nestlé S.A., 1800 Vevey, CH

(72) NORDQVIST, David, 1112 Echichens, CH

PAVAN, Chiara, 1115 Vullierens, CH

(54) **Kompostovatelná struktura vrchního víka pro kapsle na přípravu nápojů**

(32) 20195814

(31) 11.09.2020

(33) EP

(86) PCT/EP2021/073768

(87) WO 2022/053339

(74) Havlík Švorčík a partneři, advokátní a patentová kancelář, JUDr. Michal

Havlík, Hálkova 1406/2, Praha 2, Nové Město, 12000

(97) **EP 4081313**

(47) 22.02.2023

(97) 16.06.2022

(51) **A62B 35/00** (2006.01)

(96) 10.12.2021

(96) 21834843.1

(73) Treemagineers Ltd, Pitlochry PH17 2QH, GB

(72) COWELL, Christopher, Old Bridge of Tilt Pitlochry PH18 5TP, GB

TANNER, Elliot, Montgomery Powys SY15 6DZ, GB

(54) **Postroje**

(32) 202019624

(31) 11.12.2020

(33) GB

(86) PCT/GB2021/053256

(87) WO 2022/123275

(74) ŽOVICOVÁ & ŽOVIC IP, s.r.o., Záhradnícka 36, Bratislava 82108

Zveřejněné opravené překlady evropských patentových spisů

U následujících udělených evropských patentů s účinky pro Českou republiku byl majitelem předložen opravený překlad patentového spisu do českého jazyka (§35d odst. 2 zákona č. 527/1990 Sb., v platném znění).

Datem zveřejnění opraveného překladu evropského patentového spisu je datum publikace tohoto Věstníku.

(97) EP 3615347

(97) EP 3907092

(97) EP 3946891

Zveřejněné překlady pozměněného nebo omezeného znění evropských patentových spisů

U následujících udělených evropských patentů s účinky pro Českou republiku byl majitelem předložen český překlad pozměněného nebo omezeného znění evropského patentového spisu (§35f odst. 3 zákona č. 527/1990 Sb., v platném znění).

Datem zveřejnění překladu pozměněného nebo omezeného znění evropského patentového spisu je datum publikace tohoto Věstníku.

(97) **EP 2212086**

(97) **EP 2686751**

(97) **EP 3164521**

(97) **EP 2411408**

(97) **EP 2792599**

(97) **EP 3188919**

Evropské patenty zachované v pozměněném nebo omezeném znění

V této části jsou uvedeny evropské patenty s účinky pro Českou republiku, které byly Evropským úřadem podle článku 102 Úmluvy o udělování evropských patentů zachovány v omezeném znění podle čl. 105a - 105c EPC 2000, nebo v pozměněném znění (§ 35f zákona č. 527/1990 Sb., v platném znění).

(97)	Datum oznámení o zachování patentu	(97)	Datum oznámení o zachování patentu
EP 2004181	24.05.2023	EP 2442625	24.05.2023
EP 2346495	24.05.2023	EP 3049198	24.05.2023

Evropské patenty zrušené Evropským patentovým úřadem

Následující evropské patenty udělené Evropským patentovým úřadem s účinky pro Českou republiku byly zrušeny Evropským patentovým úřadem podle článku 102 Úmluvy o udělování evropských patentů (§ 35f odst 2 zákona č. 527/1990 Sb., v platném znění).

(97) EP 1951232	(97) EP 2056845	(97) EP 2706867
(97) EP 2024712	(97) EP 2244734	

MK4A

Zánik evropských patentů uplynutím doby platnosti

Následující evropské patenty udělené Evropským patentovým úřadem s účinky pro Českou republiku zanikly z důvodu uplynutí maximální doby platnosti patentu (§ 22 písm. a) zákona č. 527/1990 Sb., v platném znění).

(97) EP 1367630	(97) EP 1482232	(97) EP 1509231	(97) EP 2020243
(97) EP 1371865	(97) EP 1507751	(97) EP 1514261	(97) EP 3783167
(97) EP 1415789	(97) EP 1507752	(97) EP 1539766	

MM4A

Zánik evropských patentů nezaplacením poplatků za udržování platnosti patentu

Následující evropské patenty udělené Evropským patentovým úřadem s účinky pro Českou republiku zanikly pro nezaplacení poplatků za udržování platnosti patentu (§ 22 písm. b) zákona č. 527/1990 Sb., v platném znění).

(97) EP 1424177	(97) EP 2227667	(97) EP 2786037	(97) EP 3221144
(97) EP 1424531	(97) EP 2259957	(97) EP 2802488	(97) EP 3221875
(97) EP 1426216	(97) EP 2361085	(97) EP 2922628	(97) EP 3228556
(97) EP 1428927	(97) EP 2361223	(97) EP 2926077	(97) EP 3239315
(97) EP 1535874	(97) EP 2455307	(97) EP 2929769	(97) EP 3309309
(97) EP 1541414	(97) EP 2463610	(97) EP 3022997	(97) EP 3360558
(97) EP 1562683	(97) EP 2465637	(97) EP 3023239	(97) EP 3376883
(97) EP 1565210	(97) EP 2476302	(97) EP 3023372	(97) EP 3380389
(97) EP 1658970	(97) EP 2501804	(97) EP 3056956	(97) EP 3380390
(97) EP 1669110	(97) EP 2504187	(97) EP 3071203	(97) EP 3380431
(97) EP 1692906	(97) EP 2505041	(97) EP 3071447	(97) EP 3380486
(97) EP 1811188	(97) EP 2509270	(97) EP 3071511	(97) EP 3381600
(97) EP 1833884	(97) EP 2597275	(97) EP 3071998	(97) EP 3382717
(97) EP 1936198	(97) EP 2642961	(97) EP 3072113	(97) EP 3383604
(97) EP 1955596	(97) EP 2722414	(97) EP 3074400	(97) EP 3385250
(97) EP 1963603	(97) EP 2745718	(97) EP 3173184	(97) EP 3492761
(97) EP 2065524	(97) EP 2782570	(97) EP 3209309	(97) EP 3492762
(97) EP 2071077	(97) EP 2782598	(97) EP 3209310	(97) EP 3548441
(97) EP 2199482	(97) EP 2782707	(97) EP 3209381	(97) EP 3737558
(97) EP 2213653	(97) EP 2782832	(97) EP 3221057	
(97) EP 2225271	(97) EP 2783180	(97) EP 3221104	

PD4A

Převod práv a ostatní změny majitelů evropských patentů

(97) EP 1536836	(97) EP 1678208
(73) GSK Consumer Healthcare SARL, 1197 Prangins, CH	(73) Wyeth LLC, New York, 10001-2192, NY, US
(97) EP 1605971	(97) EP 1694828
(73) Wyeth LLC, New York, 10001-2192, NY, US	(73) Wyeth LLC, New York, 10001-2192, NY, US
(97) EP 1663240	(97) EP 1830801
(73) Janssen Sciences Ireland Unlimited Company, Ringaskiddy, Co Cork, IE	(73) GSK Consumer Healthcare SARL, 1197 Prangins, CH

(97) **EP 2007883**
(73) Wyeth LLC, New York, 10001-2192, NY, US

(97) **EP 2074221**
(73) Wyeth LLC, New York, 10001-2192, NY, US

(97) **EP 2094298**
(73) Wyeth LLC, New York, 10001-2192, NY, US

(97) **EP 2129746**
(73) Aikona DNS a.s., Praha 1, Nové Město, CZ

(97) **EP 2129746**
(73) DIGITAL INTERNATIONAL LIMITED, London N1 7GU, GB

(97) **EP 2167428**
(73) Duslo, a.s., 927 03 Šaľa, SK

(97) **EP 2260269**
(73) Suez International, a société par actions simplifiée, duly organized and existing under the Laws of France, 92040 Paris, La Défense Cedex, FR

(97) **EP 2417983**
(73) Wyeth LLC, New York, 10001-2192, NY, US

(97) **EP 2576413**
(73) JibFlex A/S, 6700 Esbjerg, DK

(97) **EP 2664141**
(73) Telefonaktiebolaget LM Ericsson (publ), Stockholm, SE

(97) **EP 2664141**
(73) Ericsson LLC, Stockholm, SE

(97) **EP 2664141**
(73) Velos Media International Limited, Dublin 18, IE

(97) **EP 2795073**
(73) Suez Groupe, 92040 Paris, La Défense Cedex, FR

(97) **EP 2795073**
(73) Suez International, a société par actions simplifiée, duly organized and existing under the Laws of France, 92040 Paris, La Défense Cedex, FR

(97) **EP 2799441**
(73) Wyeth LLC, New York, 10001-2192, NY, US

(97) **EP 2826144**
(73) Vitesco Technologies Germany GmbH, 93055 Regensburg, DE

(97) **EP 2868082**
(73) Ericsson LLC, Stockholm, SE

(97) **EP 2868082**
(73) Telefonaktiebolaget LM Ericsson (publ), Stockholm, SE

(97) **EP 2868082**
(73) Velos Media International Limited, Dublin 18, IE

(97) **EP 2886231**
(73) EDGE - The Precision Blanks Company GmbH, 23730 Neustadt in Holstein, DE

(97) **EP 2938075**
(73) Ericsson LLC, Stockholm, SE

(97) **EP 2938075**
(73) Telefonaktiebolaget LM Ericsson (publ), Stockholm, SE

(97) **EP 2938075**
(73) Velos Media International Limited, Dublin 18, IE

(97) **EP 3079363**
(73) Telefonaktiebolaget LM Ericsson (publ), Stockholm, SE

(97) **EP 3079363**
(73) Ericsson LLC, Stockholm, SE

(97) **EP 3079363**
(73) Velos Media International Limited, Dublin 18, IE

(97) **EP 3102573**
(73) Golgi Neurosciences S.r.l., 20123 Milan, IT

(97) **EP 3102573**
(73) Breye Therapeutics ApS, 2970 Hørsholm, DK

(97) **EP 3138161**
(73) Vitesco Technologies Germany GmbH, 93055 Regensburg, DE

(97) **EP 3337824**
(73) Janssen Biotech, Inc., Horsham, 19044, PA, US

(97) **EP 3362507**
(73) Suez International, a société par actions simplifiée, duly organized and existing under the Laws of France, 92040 Paris, La Défense Cedex, FR

(97) **EP 3402573**
(73) Finke, Robert, 32312 Lübbecke, DE

(97) **EP 3408592**
(73) Suez International, a société par actions simplifiée, duly organized and existing under the Laws of France, 92040 Paris, La Défense Cedex, FR

(97) **EP 3409278**
(73) Sumitomo Pharma Oncology, Inc., Marlborough, 01752, MA, US

(97) **EP 3507287**
(73) Golgi Neurosciences S.r.l., 20123 Milan, IT

(97) **EP 3507287**
(73) Breye Therapeutics ApS, 2970 Hørsholm, DK

(97) **EP 3534753**
(73) Ekornes AS, 6222 Ikomnes, NO

(97) **EP 3695187**
(73) DAVEY BICKFORD, 89550 Héry, FR

FG1K

Zapsané užité vzory - přehled podle čísel zápisu

V období uzávěrky tohoto čísla Věstníku zapsal Úřad průmyslového vlastnictví tyto užité vzory.

(11)	(51)		(11)	(51)		(11)	(51)	
37072	B 65 B 11/04	(2006.01)	37076	A 23 L 33/135	(2016.01)	37080	G 01 N 27/28	(2006.01)
37073	C 02 F 3/02	(2023.01)				37081	A 61 L 24/02	(2006.01)
37074	C 04 B 14/04	(2006.01)	37077	C 02 F 1/74	(2023.01)			
37075	H 05 H 1/02	(2006.01)	37078	G 06 Q 50/06	(2012.01)			
			37079	G 01 N 27/28	(2006.01)			

FG1K

Zapsané užité vzory - řazené podle MPT

(51)	A23L 33/135	(2016.01)					Technická univerzita v Liberci, Liberec, Liberec I-Staré Město, CZ
	A23L 33/125	(2016.01)	(72)				Drda Milan, Soběslav, Soběslav III, CZ
	A23L 33/105	(2016.01)					Vilím Daniel Ing., Soběslav, Soběslav III, CZ
	A23L 33/17	(2016.01)					Vojtěchovský Radek Ing., Louny, CZ
	A23L 33/15	(2016.01)					Mrkva Luboš Mgr., Sedlčany, CZ
(11)	37076						Nosek Jaroslav Ing., Ph.D., Liberec, Liberec I-Staré Město, CZ
(21)	2023-40754		(54)				Membránová čistírna odpadních vod s jednotkou vysokokapacitního mechanického předčištění
(22)	27.02.2023		(74)				Hák, Janeček & Švestka, Patentová a známková kancelář, Mgr. Jaroslav Švestka, U průhonu 827/5, Praha 7, Holešovice, 17000
(47)	30.05.2023						
(73)	Ryšávka Petr RNDr., Ph.D., Nemojany, CZ						
(72)	Ryšávka Petr RNDr., Ph.D., Nemojany, CZ						
(54)	Prebiotická směs s fermentovanou složkou						
(74)	INPROCHES Patentová a známková kancelář, Mgr. Alžběta Jurtíková, Mezířka 775/1, Brno, Veverčí, 60200						
(51)	A61L 24/02	(2006.01)	(51)	C02F 3/02	(2023.01)		
	A61L 24/04	(2006.01)	(11)	37073			
(11)	37081		(21)	2022-40320			
(21)	2023-40991		(22)	06.10.2022			
(22)	18.05.2023		(47)	30.05.2023			
(47)	30.05.2023		(73)	Topol Jan Ing., Praha 8, Libeň, CZ			
(73)	Vysoké učení technické v Brně, Brno, Veverčí, CZ			Topol Jan Ing., Ph.D., Církvice, CZ			
(72)	Vojtová Lucy doc. Ing., Ph.D., Měnin, CZ			TOPAS VATTEN A.B., 18141 Lidingo, SE			
	Míchlovská Lenka Ing., Ph.D., Brno, Žabovřesky, CZ		(72)	Topol Jan Ing., Praha 8, Libeň, CZ			
	Hlináková Kristýna Ing., Bystřice pod Hostýnem, CZ		(54)	Domovní čistírna šedých odpadních vod			
	Lysáková Klára Ing., Hranice, Hranice I-Město, CZ		(74)	Jan Brykner, patentový zástupce, Resslova 741/25, Hradec Králové, 50002			
	Brtníková Jana Ing., Ph.D., Brno, Komín, CZ						
(54)	Antibakteriální fosfátový kostní cement						
(74)	HARBER IP s.r.o., Dukelských hrdinů 567/52, Praha 7, Holešovice, 17000						
(51)	B65B 11/04	(2006.01)	(51)	C04B 14/04	(2006.01)		
	B65B 45/00	(2006.01)		C04B 18/08	(2006.01)		
(11)	37072			C04B 18/14	(2006.01)		
(21)	2021-38941			C04B 18/16	(2023.01)		
(22)	28.06.2021		(11)	37074			
(47)	30.05.2023		(21)	2022-40531			
(32)	13.07.2020		(22)	29.11.2022			
(31)	2020123837		(47)	30.05.2023			
(33)	RU		(73)	Univerzita Jana Evangelisty Purkyně v Ústí nad Labem, Ústí nad Labem, Ústí nad Labem, Ústí nad Labem-centrum, CZ			
(73)	Nikolaev Vyacheslav Viktorovich, St. Petersburg, RU			Ústav anorganické chemie AV ČR, v. v. i., Husinec, CZ			
	Krechetovich Alexander Pavlovich, St. Petersburg, RU			Výzkumný ústav pro hnědé uhlí a.s., Most, CZ			
(72)	Nikolaev Vyacheslav Viktorovich, St. Petersburg, RU			Sev.en Inntech a.s., Most, CZ			
	Krechetovich Alexander Pavlovich, St. Petersburg, RU		(72)	Michna Štefan prof. Ing., Ph.D., Děčín, Děčín XXXII-Boletice nad Labem, CZ			
(54)	Balící zařízení			Novotný Jan doc. PhDr., Ph.D., Huntířov, CZ			
(74)	PatentCentrum Sedláč & Partners s.r.o., Okružní 2824, České Budějovice, České Budějovice 3, 37001			Knaislová Anna Ing. Bc., Praha 4, Háje, CZ			
				Jaskevič Martin Ing., Krupka, Bohosudov, CZ			
				Černý Zbyněk Ing., CSc., Praha 8, Kobylisy, CZ			
				Rosypal Pavlína, Bašť, CZ			
				Plocek Jiří RNDr., Ph.D., Jindřichův Hradec, Jindřichův Hradec II, CZ			
				Anděl Lukáš Ing., Louny, CZ			
				Schmidt Pavel Ing., Litvínov, Chudeřín, CZ			
				Strolená Zuzana Ing., Horní Jiřetín, CZ			
				Křen Jiří Ing., Polerady, CZ			
			(54)	Vnější keramická obkládávací tvarovka			
			(74)	Patent-K s.r.o., Husníkova 2086/22, Praha 5, Stodůlky, 15800			
(51)	C02F 1/74	(2023.01)	(51)	G01N 27/28	(2006.01)		
	C02F 1/44	(2023.01)		G01N 27/333	(2006.01)		
	B01D 61/14	(2006.01)		G01N 27/401	(2006.01)		
(11)	37077			G01N 27/403	(2006.01)		
(21)	2023-40903		(11)	37079			
(22)	18.04.2023						
(47)	30.05.2023						
(73)	ENVI-PUR, s.r.o., Praha 6, Dejvice, CZ						

(21) 2023-40958	(47) 30.05.2023	(47) 30.05.2023
(22) 05.05.2023	(73) Vysoké učení technické v Brně, Brno, Veveří, CZ	(73) Vysoké učení technické v Brně, Brno, Veveří, CZ
(47) 30.05.2023	(72) Mišurec Jiří prof. Ing., CSc., Brno, Jundrov, CZ	(72) Mišurec Jiří prof. Ing., CSc., Brno, Jundrov, CZ
(73) BVT Technologies, a.s., Strážek, CZ	Toman Petr prof. Ing., Ph.D., Brno, Veveří, CZ	Toman Petr prof. Ing., Ph.D., Brno, Veveří, CZ
(72) Krejčí Jan RNDr., Ph.D., Předklášteří, CZ	Topolánek David doc. Ing., Ph.D., Kuřim, CZ	Topolánek David doc. Ing., Ph.D., Kuřim, CZ
Bělušová Anna Ing., Dolní Loučky, CZ	Fujdiak Radek Ing., Ph.D., Kuřim, CZ	Fujdiak Radek Ing., Ph.D., Kuřim, CZ
Klusáček Martin, Bobrová, CZ	Benedikt Jan Ing., Hranice, Hranice I-Město, CZ	Benedikt Jan Ing., Hranice, Hranice I-Město, CZ
Kučerová Radka Ing., Tišnov, CZ	Vrtal Matěj Ing., Okříšky, CZ	Vrtal Matěj Ing., Okříšky, CZ
(54) Průtoková komůrka pro současné stanovení analytů elektrodami ISE	(54) Systém pro simulaci vícevrstevných propojených infrastruktur	(54) Systém pro simulaci vícevrstevných propojených infrastruktur
(51) G01N 27/28 (2006.01)	(74) Kania, Sedlák, Smola, s.r.o., Mendlovo náměstí 907/1a, Brno, Staré Brno, 60300	(74) Kania, Sedlák, Smola, s.r.o., Mendlovo náměstí 907/1a, Brno, Staré Brno, 60300
G01N 27/401 (2006.01)		
(11) 37080	(51) H05H 1/02 (2006.01)	(51) H05H 1/02 (2006.01)
(21) 2023-40962	(11) 37075	(11) 37075
(22) 09.05.2023	(21) 2023-40750	(21) 2023-40750
(47) 30.05.2023	(22) 22.02.2023	(22) 22.02.2023
(73) BVT Technologies, a.s., Strážek, CZ	(47) 30.05.2023	(47) 30.05.2023
(72) Krejčí Jan RNDr., Ph.D., Předklášteří, CZ	(73) Vysoká škola báňská - Technická univerzita Ostrava, Ostrava, Poruba, CZ	(73) Vysoká škola báňská - Technická univerzita Ostrava, Ostrava, Poruba, CZ
Bělušová Anna Ing., Dolní Loučky, CZ	(72) Najser Jan Ing., Ph.D., Vřesina, CZ	(72) Najser Jan Ing., Ph.D., Vřesina, CZ
Klusáček Martin, Bobrová, CZ	Frantík Jaroslav Ing., Ph.D., Ostrava, Poruba, CZ	Frantík Jaroslav Ing., Ph.D., Ostrava, Poruba, CZ
Kučerová Radka Ing., Tišnov, CZ	Najser Tomáš Ing., Vřesina, CZ	Najser Tomáš Ing., Vřesina, CZ
(54) Průtoková komůrka pro stanovení jednoho analytu elektrodou ISE s integrovaným mícháním	Mikeska Marcel Ing., Ph.D., Vratimov, CZ	Mikeska Marcel Ing., Ph.D., Vratimov, CZ
(51) G06Q 50/06 (2012.01)	Kielar Jan Ing., Ph.D., Ostrava, Poruba, CZ	Kielar Jan Ing., Ph.D., Ostrava, Poruba, CZ
G06Q 50/30 (2012.01)	(54) Zařízení pro generaci plazmového výronu ionizací přehřáté vodní páry pomocí ultra krátkých vln	(54) Zařízení pro generaci plazmového výronu ionizací přehřáté vodní páry pomocí ultra krátkých vln
(11) 37078	(74) INPARTNERS GROUP, Ing. Dušan Kendereški, Tuřanka 1519/115a, Brno, Slatina, 62700	(74) INPARTNERS GROUP, Ing. Dušan Kendereški, Tuřanka 1519/115a, Brno, Slatina, 62700
(21) 2023-40920		
(22) 21.04.2023		

Seznam majitelů zapsaných užitéch vzorů

(73) BVT Technologies, a.s., Strážek, CZ	(11) 37079	(51) G 01 N 27/28	(2006.01)	(73) Vysoká škola báňská - Technická univerzita Ostrava, Ostrava, Poruba, CZ	(11) 37075	(51) H 05 H 1/02	(2006.01)
BVT Technologies, a.s., Strážek, CZ	37080	G 01 N 27/28	(2006.01)	Vysoké učení technické v Brně, Brno, Veveří, CZ	37078	G 06 Q 50/06	(2012.01)
ENVI-PUR, s.r.o., Praha 6, Dejvice, CZ	37077	C 02 F 1/74	(2023.01)	Vysoké učení technické v Brně, Brno, Veveří, CZ	37081	A 61 L 24/02	(2006.01)
Sev.en Inntech a.s., Most, CZ	37074	C 04 B 14/04	(2006.01)	Výzkumný ústav pro hnědé uhlí a.s., Most, CZ	37074	C 04 B 14/04	(2006.01)
Technická univerzita v Liberci, Liberec, Liberec I-Staré Město, CZ	37077	C 02 F 1/74	(2023.01)	Krechetovich Alexander Pavlovich, St. Petersburg, RU	37072	B 65 B 11/04	(2006.01)
TOPAS VATTEN A.B., 18141 Lidingo, SE	37073	C 02 F 3/02	(2023.01)	Nikolaev Vyacheslav Viktorovich, St. Petersburg, RU	37072	B 65 B 11/04	(2006.01)
Univerzita Jana Evangelisty Purkyně v Ústí nad Labem, Ústí nad Labem, Ústí nad Labem-centrum, CZ	37074	C 04 B 14/04	(2006.01)	Ryšávka Petr RNDr., Ph.D., Nemojany, CZ	37076	A 23 L 33/135	(2016.01)
Ústav anorganické chemie AV ČR, v. v. i., Husinec, CZ	37074	C 04 B 14/04	(2006.01)	Topol Jan Ing., Ph.D., Církvice, CZ	37073	C 02 F 3/02	(2023.01)
				Topol Jan Ing., Praha 8, Libeň, CZ	37073	C 02 F 3/02	(2023.01)

FG4Q

Zapsané průmyslové vzory - přehled podle čísel zápisu

V období uzávěrky tohoto čísla Věstníku zapsal Úřad průmyslového vlastnictví tyto průmyslové vzory:

(11) (51)
38159 11-01

FG4Q

Zapsané průmyslové vzory - přehled podle tříd

(51) **11-01**
(11) 38159
(21) 2023-42211
(22) 06.01.2023
(15) 30.05.2023
(54) **Náušnice**
(28) 6
(73) Chanel (Société par actions Simplifiée), 92200 Neuilly-sur-Seine, FR
(72) Nitsch Marianna, Gen. Couns. Eur., 92200 Neuilly-sur-Seine, FR
(74) Traplová Hakr Kubát, advokátní a patentová kancelář, Mgr. Jana Traplová, advokátka, Přístavní 531/24, Praha 7, Holešovice, 17000

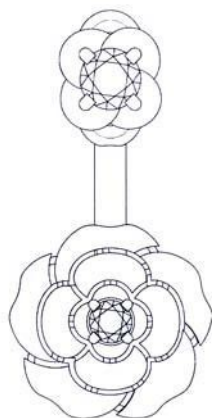

1.1

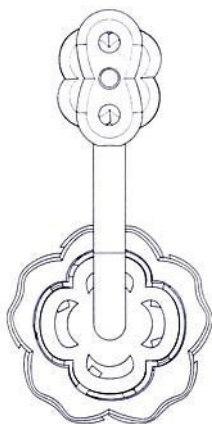

1.2

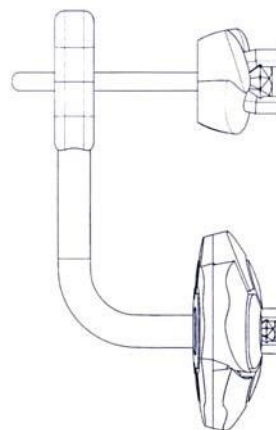

1.3

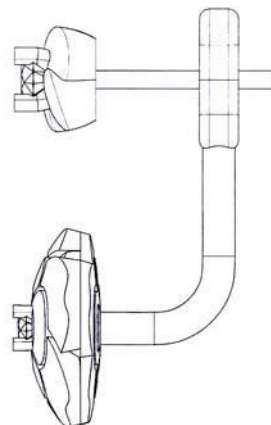

1.4

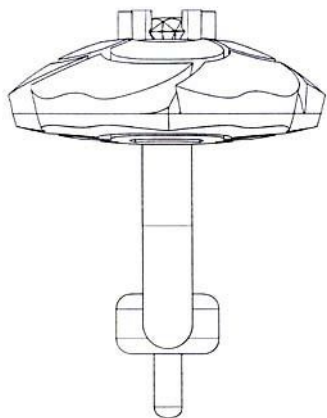

1.5

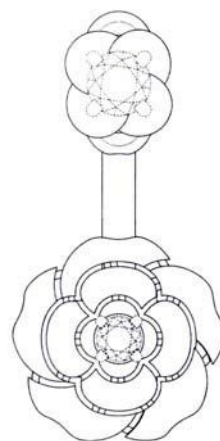

2.1

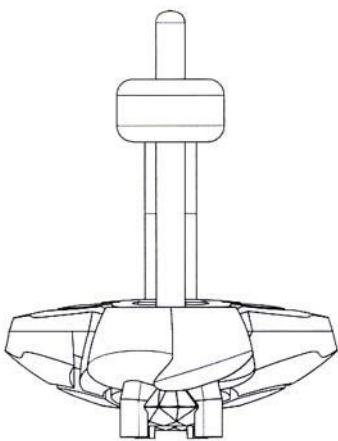

1.6

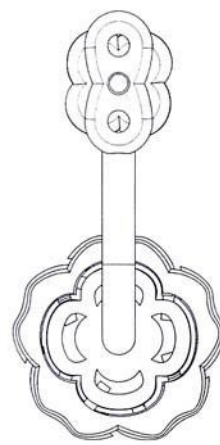

2.2

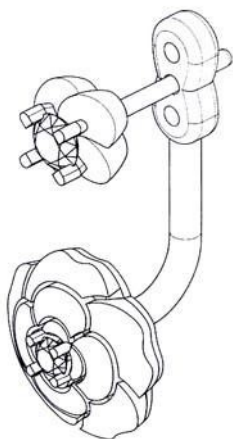

1.7

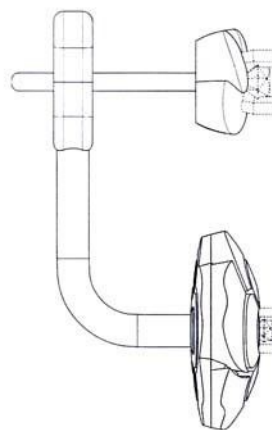

2.3

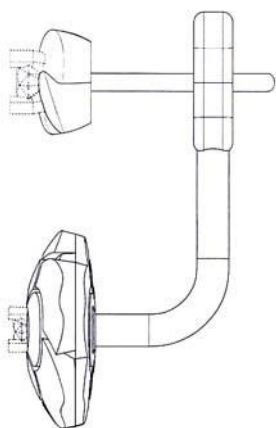

2.4

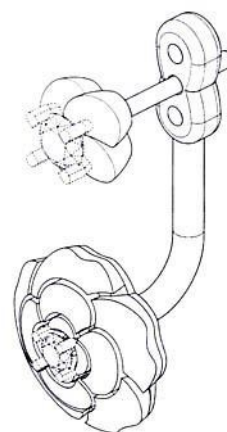

2.7

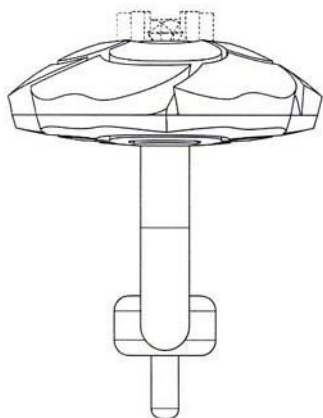

2.5



3.1

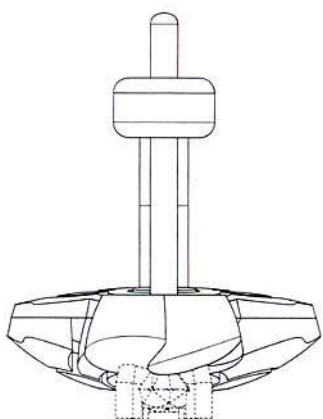

2.6



3.2

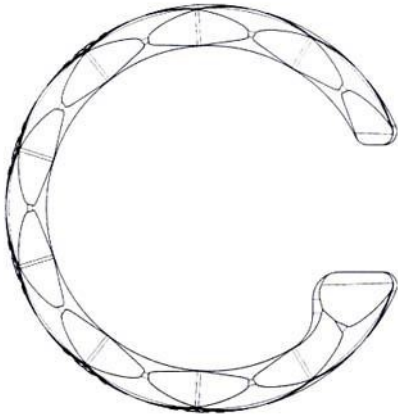

3.3



3.6

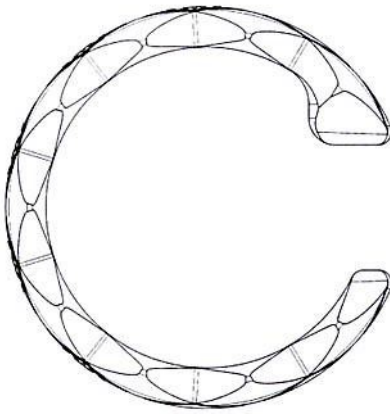

3.4



3.7



3.5



4.1



4.2

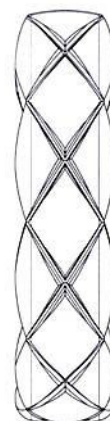

4.5

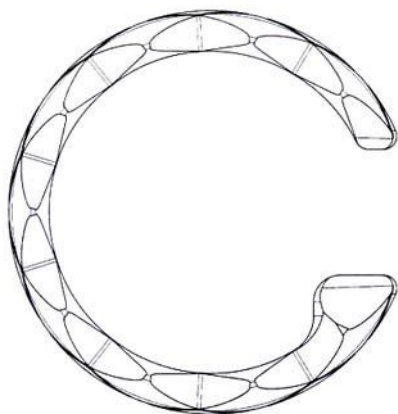

4.3

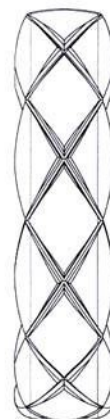

4.6

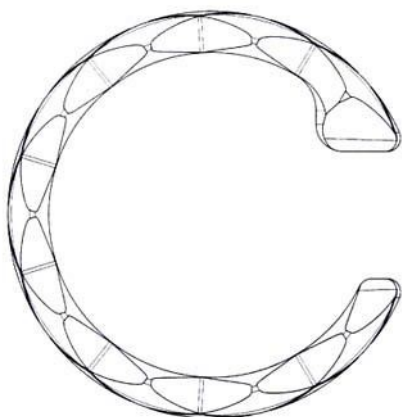

4.4

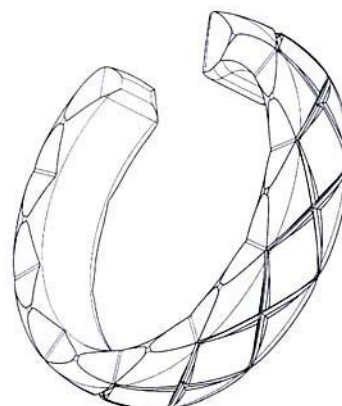

4.7



5.1

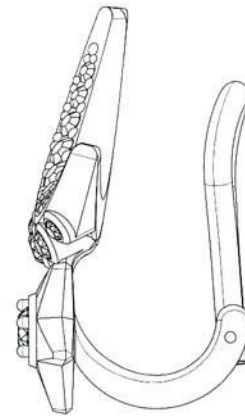

5.4

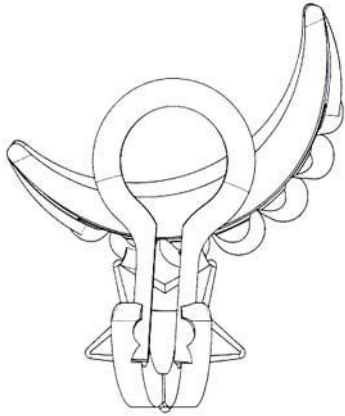

5.2

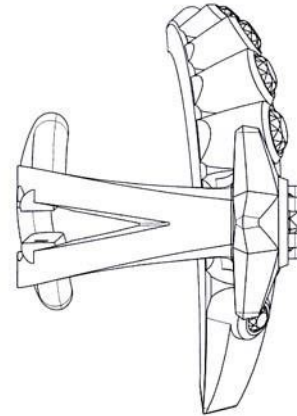

5.5

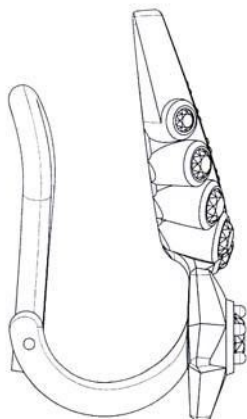

5.3

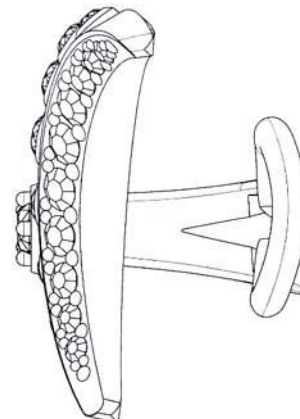

5.6

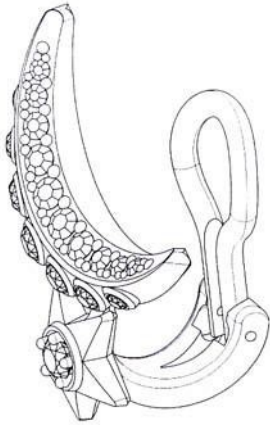

5.7

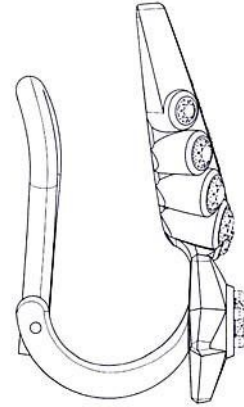

6.3



6.1

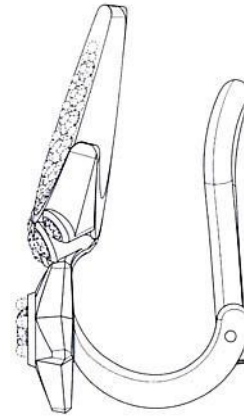

6.4

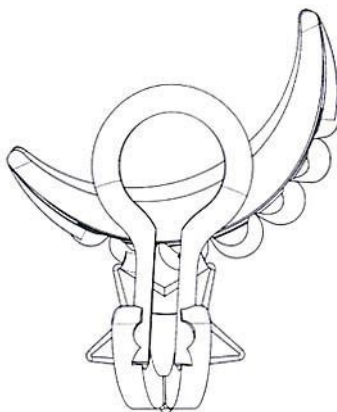

6.2

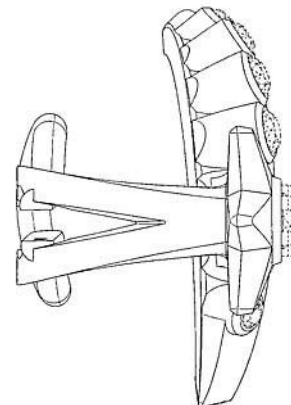

6.5

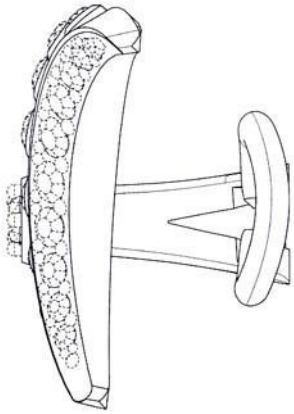

6.6

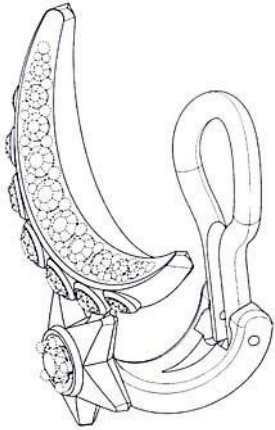

6.7

Seznam vlastníků zapsaných průmyslových vzorů

(73)	(11)	(51)
Chanel (Société par actions Simplifiée), 92200 Neuilly-sur-Seine, FR	38159	11-01

Dodatková ochranná osvědčení pro léčiva a pro přípravky na ochranu rostlin

Udělení osvědčení

- | | |
|---|--|
| (73) Pearl Therapeutics, Inc., Redwood City, CA 94063, US | (95) Kombinace formoterolu (včetně jeho farmaceuticky přijatelných solí, esterů, solvátů nebo enantiomerů), glykopyrrolátu (včetně jeho farmaceuticky přijatelných solí, esterů, solvátů nebo enantiomerů) a budesonidu (včetně jeho farmaceuticky přijatelných solí, esterů, solvátů nebo enantiomerů), léčivý přípravek |
| (68) 2435024 | (94) 28.05.2035 |
| (11) 2435024/742 | |
| (54) Prostředky pro respirační podávání účinných látek a související způsoby a systémy | |
| (92) EU/1/20/1498, 10.12.2020 | |
| (93) EU/1/20/1498, 10.12.2020, EU | |
-

Zastavení řízení a zamítnutí žádosti o osvědčení

- | | |
|---|---|
| (21) SPC/CZ2018/572 | (93) EU/1/08/472, 24.05.2013, EU |
| (73) Bayer Intellectual Property GmbH, 40789 Monheim, DE | (95) Kombinace rivaroxaban/kyselina acetylsalicylová/klopidogrel, léčivý přípravek |
| (68) 2099453 | |
| (54) Kombinovaná terapie substituovaných oxazolidinonů | |
| (92) EU/1/08/472, 24.05.2013 | |
-

Úřední rozhodnutí a oznámení

MM4A, MM4F Zániky patentů a autorských osvědčení pro nezaplacení udržovacích poplatků

(11)	(21)	Int.Cl/(51)	(11)	(21)	Int.Cl/(51)
304838	2013-864	8/H05H 1/38	307663	2017-710	8/E04B 1/38
304850	2013-863	8/B82Y 15/00	307732	2017-736	8/C10L 5/44
305042	2008-732	8/B60R 19/18	307773	2017-712	8/E04B 1/21
305690	2014-803	8/B01D 53/74	307774	2017-743	8/C10B 19/00
305989	2014-812	8/A61G 10/02	308918	2010-850	8/B22D 17/00
307121	2013-923	8/G05D 1/02	309331	2021-317	8/E04B 1/58
307553	2017-737	8/A61H 1/02			

MK1K Zániky užitných vzorů uplynutím doby platnosti

(11)	(21)	(51)	(11)	(21)	(51)		
25677	2013-28002	A01J 15/04	(2006.01)	32447	2018-35616	C10L 1/04	(2006.01)
25980	2013-28001	H01F 27/245	(2006.01)	32519	2018-35590	A01G 9/02	(2018.01)
26157	2013-27991	F28C 1/00	(2006.01)	32525	2018-35624	H04N 5/225	(2006.01)
26298	2013-27985	A47C 17/13	(2006.01)	32564	2018-35621	G01N 21/25	(2006.01)
26936	2013-27981	G02B 23/16	(2006.01)	32565	2018-35618	A47L 25/00	(2006.01)
29008	2015-31777	A23C 9/12	(2006.01)	32569	2018-35562	E04F 21/06	(2006.01)
29163	2015-31768	F16F 5/00	(2006.01)	32570	2018-35561	E04F 21/06	(2006.01)
29172	2015-31933	A61B 5/22	(2006.01)	32584	2018-35584	A01G 31/02	(2006.01)
29419	2015-31766	G08G 1/01	(2006.01)	32585	2018-35585	G06K 19/08	(2006.01)
29452	2015-31752	A47J 43/28	(2006.01)	32630	2018-35559	A47K 7/02	(2006.01)
29922	2016-32727	F21W 131/103	(2006.01)	32632	2018-35615	E04C 3/32	(2006.01)
29964	2016-32725	A61F 13/00	(2006.01)	32677	2018-35606	C02F 1/52	(2006.01)
29990	2016-32573	G01N 1/10	(2006.01)	32720	2018-35565	A21D 13/04	(2017.01)
30063	2015-31764	E04B 2/96	(2006.01)	32730	2018-35599	G08B 21/22	(2006.01)
32389	2018-35564	H03F 3/183	(2006.01)	32844	2018-35588	G10K 1/062	(2006.01)
32391	2018-35570	B01D 53/84	(2006.01)	33005	2018-35608	E04C 2/08	(2006.01)
32392	2018-35571	A23L 21/10	(2016.01)	33006	2018-35619	E06B 1/02	(2006.01)
32393	2018-35577	A23L 29/244	(2016.01)	33118	2018-35581	B23B 29/32	(2006.01)
32395	2018-35583	A23L 13/60	(2016.01)	33139	2018-35614	D05B 1/08	(2006.01)
32410	2018-35558	C06B 31/32	(2006.01)	33209	2018-35603	A63F 3/00	(2006.01)
32411	2018-35602	B01J 23/88	(2006.01)	33289	2018-35576	H01G 9/20	(2006.01)
32424	2018-35589	G01N 27/04	(2006.01)	34282	2018-35574	B60C 7/24	(2006.01)
32426	2018-35617	C02F 3/34	(2006.01)	35941	2018-35620	B60S 1/62	(2006.01)
32427	2018-35625	B01D 61/36	(2006.01)				

MK4Q Zániky práva ze zapsaných průmyslových vzorů uplynutím doby ochrany

(11)	(21)	Int.Cl/(51)	(11)	(21)	Int.Cl/(51)
28678	1998-30931	7/09-01	36542	2012-39270	9/25-02
35860	2012-39271	9/20-01	37202	2017-41079	11/11-01

ND1K

První prodloužení doby platnosti užitečných vzorů

- | | |
|---|--|
| (51) H04N 5/232 (2006.01) | (51) G01S 19/00 (2010.01) |
| H04N 13/239 (2018.01) | G01S 19/07 (2010.01) |
| (11) 32965 | (11) 33276 |
| (21) 2019-36072 | (21) 2019-36276 |
| (22) 02.04.2019 | (22) 05.06.2019 |
| (73) CertiCon a.s., Praha 6, Dejvice, CZ | (73) Exact Control System a.s., Praha 6, Bubeneč, CZ |
| (54) České vysoké učení technické v Praze, Praha 6, Dejvice, CZ | (54) Zařízení pro transfer řídicích dat pro silniční frézy využívající princip rozdílové hloubky |
| (54) Zařízení pro automatické určení polohy kamer | |
| (51) F17C 5/06 (2006.01) | (51) B60L 50/50 (2019.01) |
| B60S 5/02 (2006.01) | (11) 33349 |
| (11) 33083 | (21) 2019-36366 |
| (21) 2019-36234 | (22) 28.06.2019 |
| (22) 24.05.2019 | (73) ÚJV Řež, a. s., Husinec, Řež, CZ |
| (73) ÚJV Řež, a. s., Husinec, Řež, CZ | APT, spol. s r.o., Praha 9, Hloubětín, CZ |
| APT, spol. s r.o., Praha 9, Hloubětín, CZ | (54) Vodíková plnicí stanice s lokální výrobou vodíku |
| (54) Plnicí stanice stlačeného vodíku se zvýšenou bezpečností pomocí inertizace lokálně vyrobeným dusíkem | |
| (51) G01M 3/16 (2006.01) | (51) B62D 23/00 (2006.01) |
| G01N 27/12 (2006.01) | (11) 33458 |
| G01M 17/007 (2006.01) | (21) 2019-36463 |
| (11) 33088 | (22) 02.08.2019 |
| (21) 2019-36342 | (73) DFK Cab, s.r.o., Praha 8, Karlín, CZ |
| (22) 25.06.2019 | (54) Samonosná rozebíratelná kabina vozidla |
| (73) KOVAZ s.r.o., Pardubice, Rosice, CZ | |
| (54) Zařízení a systém pro detekci přítomnosti vody v automobilu | (51) B60Q 1/56 (2006.01) |
| | G03B 21/14 (2006.01) |
| (51) A01G 24/46 (2018.01) | (11) 34906 |
| E04D 11/00 (2006.01) | (21) 2021-38459 |
| (11) 33131 | (22) 16.07.2019 |
| (21) 2019-36272 | (73) AL-KOR MAKİNA KALIP SANAYİ VE TİCARET A.Ş.,
Arnavutköy/İstanbul, TR |
| (22) 04.06.2019 | (54) Projektor |
| (73) ACRE, spol. s r.o., Praha 8, Libeň, CZ | |
| (54) Vegetační souvrství na bázi hydrofilní minerální plsti pro intenzivní zelené střechy a mobilní nádoby | (51) A61F 7/02 (2006.01) |
| | A61F 13/06 (2006.01) |
| (51) A01G 24/46 (2018.01) | A61F 13/10 (2006.01) |
| E04D 11/00 (2006.01) | A61F 13/14 (2006.01) |
| (11) 33132 | A41C 3/00 (2006.01) |
| (21) 2019-36313 | A41D 1/215 (2018.01) |
| (22) 18.06.2019 | (11) 36996 |
| (73) ACRE, spol. s r.o., Praha 8, Libeň, CZ | (21) 2020-38265 |
| (54) Vegetační vrstva pro šikmé a strmé zelené střechy na bázi hydrofilní minerální plsti se zpomalovačím odtokem | (22) 03.08.2015 |
| | (73) BOK & LK s.r.o., Kadaň, CZ |
| (51) C09D 5/24 (2006.01) | Světlo Kadaň z.s., Kadaň, CZ |
| B05D 7/00 (2006.01) | (54) Zábalový prostředek |
| H05B 3/06 (2006.01) | |
| H05B 3/20 (2006.01) | |
| (11) 33246 | |
| (21) 2019-36523 | |
| (22) 16.08.2019 | |
| (73) ec - therm s.r.o., Praha 9, CZ | |
| (54) Topná barva a topný konstrukční prvek | |

ND1K

Druhé prodloužení doby platnosti užitečných vzorů

- | | |
|---|---|
| (51) E04H 17/14 (2006.01) | (51) E04C 3/20 (2006.01) |
| (11) 29767 | E01D 101/26 (2006.01) |
| (21) 2016-32531 | (11) 29825 |
| (22) 30.06.2016 | (21) 2016-32642 |
| (73) TIMELESS SOLUTION s.r.o., Ostrava - Zábřeh, CZ | (22) 04.07.2016 |
| (54) Stavebnicový plotový systém | (73) EUROVIA CS, a.s., Praha 1 Nové Město, CZ |
| | (54) Prefabrikovaný nosník pro spřažené mostní konstrukce |

(51) B65B 43/04	(2006.01)	(51) A61F 7/02	(2006.01)
B65B 7/00	(2006.01)	A61F 13/06	(2006.01)
(11) 30256		A61F 13/10	(2006.01)
(21) 2016-32412		A61F 13/14	(2006.01)
(22) 26.05.2016		A41C 3/00	(2006.01)
(73) ASTRO Vlašim spol. s r.o., Vlašim, CZ		A41D 1/215	(2018.01)
(54) Zařízení pro aplikaci teplem a tlakem nebo tlakem aktivované spojovací vrstvy		(11) 36996	
(51) E04B 1/80	(2006.01)	(21) 2020-38265	
E04F 13/08	(2006.01)	(22) 03.08.2015	
(11) 30313		(73) BOK & LK s.r.o., Kadaň, CZ	
(21) 2016-32697		Světlo Kadaň z.s., Kadaň, CZ	
(22) 15.06.2016		(54) Zábalyový prostředek	
(73) Kubáň Pavel Ing., České Budějovice, CZ			
(54) Tepelně izolační systém			

ND4Q

První obnovy doby ochrany průmyslových vzorů

(51) 01-01
(11) 37198
(21) 2018-41203
(22) 21.05.2018
(54) Dorty

ND4Q

Druhé obnovy doby ochrany průmyslových vzorů

(51) 12-11	(51) 25-01
(11) 36063	(11) 36122
(21) 2013-39597	(21) 2013-39582
(22) 26.06.2013	(22) 27.06.2013
(54) Rám elektrické koloběžky	(54) Tepelněizolační komínová tvarovka

ND4Q

Čtvrté obnovy doby ochrany průmyslových vzorů

(51) 02-02
(11) 32009
(21) 2003-34667
(22) 03.06.2003
(54) Krátké polní kalhoty pro příslušníky Armády ČR

PD4A

Převod práv a ostatní změny majitelů patentů

(11) 308537	(11) 308860
(21) 2019-645	(21) 2020-515
(73) DIGITAL INTERNATIONAL LIMITED, London N1 7GU, GB	(73) Vajdák Michal Ing., Brno, Veverří, CZ
(11) 308537	
(21) 2019-645	
(73) Aikona DNS a.s., Praha 1, Nové Město, CZ	

PD1K

Převod práv a ostatní změny majitelů užitečných vzorů

- (11) 29902
- (21) 2016-32433
- (73) NANOTEX PRO s.r.o., Rakovník, CZ

QA9A

Nabídka licence

- (73) České vysoké učení technické v Praze, Praha 6, Dejvice, CZ
- (11) 309491
- (54) Snímač výšky hladiny

Zamítnuté a částečně zamítnuté přihlášky ochranných známek před zveřejněním

Kapitola obsahuje údaje o rozhodnutích o přihláškách ochranných známek, u kterých byly na základě provedeného věcného průzkumu shledány Úřadem důvody pro zamítnutí přihlášky ochranné známky podle ustanovení § 4 nebo 6 zákona č. 441/2003 Sb. Na základě toho Úřad vydal rozhodnutí o zamítnutí přihlášky podle ustanovení § 22 zákona č. 441/2003 Sb., a to pro celý seznam výrobků a služeb nebo pro jeho část. Údaje o výsledku rozhodnutí (zamítnutí přihlášky, částečně zamítnutí přihlášky) jsou uvedeny jako datum právní moci rozhodnutí/výsledek rozhodnutí.

(210) **O-566492**

(540)

S námi v tom nejste sami

(592) Slovní

19.05.2023/NABYTÍ P.M. - ZAMÍTNUTÍ PŘIHLÁŠKY

(210) **O-579367**

(540)

(210) **O-575499**

(540)

Eobaly

(592) Slovní

23.05.2023/NABYTÍ P.M. - ČÁSTEČNÉ ZAMÍTNUTÍ PŘIHLÁŠKY



(210) **O-576944**

(540)

SPOLU PRAHA 6

(592) Slovní

23.05.2023/NABYTÍ P.M. - ZAMÍTNUTÍ PŘIHLÁŠKY

(210) **O-577359**

(540)

Dr. Swiss

(592) Slovní

18.05.2023/NABYTÍ P.M. - ZAMÍTNUTÍ PŘIHLÁŠKY

(593) Obrazová

23.05.2023/NABYTÍ P.M. - ZAMÍTNUTÍ PŘIHLÁŠKY

(210) **O-577695**

(540)

Dr. Swis

(592) Slovní

18.05.2023/NABYTÍ P.M. - ZAMÍTNUTÍ PŘIHLÁŠKY

(210) **O-582526**

(540)

VÁNOČNÍ GIN

(592) Slovní

16.05.2023/NABYTÍ P.M. - ZAMÍTNUTÍ PŘIHLÁŠKY

(210) **O-582677**

(540)

PROUD

(592) Slovní

23.05.2023/NABYTÍ P.M. - ČÁSTEČNÉ ZAMÍTNUTÍ PŘIHLÁŠKY

(210) **O-582816**

(540)

Good Life můžete růst s námi

(592) Slovní

25.05.2023/NABYTÍ P.M. - ZAMÍTNUTÍ PŘIHLÁŠKY

Zveřejněné přihlášky ochranných známek

(210) **O-548892**
(220) 25.06.2018
(320) 25.06.2018
(540)

BOZP.cz

(593) Obrazová
(511) (9) automatické distributory a mechanismy pro přístroje a mince, zapisovací pokladny, platební karty nebo magnetické a čipové karty pro použití v bankovníctví, pojišťovnictví, v oblasti služeb a v obchodním styku, mezinárodní platební karty, elektronické peněženky, hudební díla na nosičích.

Třídy výrobků a služeb:
9

(730) **CRDR spol. s r.o.**, Jana Masaryka 108/10, Praha 2, Vinohrady, 12000, CZ
(740) **DANĚK & PARTNERS** Advokátní a patentová kancelář, Ing. Vilém Daněk Ph.D., LL.M., Vinohradská 403/17, Praha 2, Vinohrady, 12000

(210) **O-565529**
(220) 27.07.2020
(320) 27.07.2020
(540)

SOUSEDSKÝ KLUB

(592) Slovní
(511) (16) brožury, desky na dokumenty, formuláře (tištěné), grafická znázornění, kancelářské desky, letáky, listky, listy absorpčního papíru nebo plastu pro balení potravin, listy papíru (papírenské zboží), obálky, obaly (papírnícké zboží), papír, papírové bannery, bloky (kancelářské), pera, plakáty, potřeby pro psaní, psací papír, sešity, tiskoviny, tužky, zápisníky, záložky do knih; (29) džemy, marmeláda, zeleninové konzervy, játrová paštika, kompoty, konzervovaná zelenina, konzervované fazole, konzervované maso, konzervované ovoce, konzervovaný hrášek, maso, masové konzervy, mléčné výrobky, párky, klobásy, salámy, polévka, pomazánky na bázi zeleniny, pomazánky na chléb obsahující tuk, zeleninové saláty; (30) sušenky, cukrovinky, dorty, koláče, pemník; (35) administrativní služby, cílené zaslání reklamních materiálů, cílený marketing, grafická úprava pro reklamní účely, indexace webových stránek pro obchodní nebo reklamní účely, návrh reklamních materiálů, vývoj reklamních konceptů, šíření reklamních materiálů, marketing, podpora prodeje jiných osob, propagace, reklama, vyhledávání sponzorů; (36) pořádání dobročinných sbírek, shromáždění prostředků pro dobročinné účely, pořádání dobročinných akcí za účelem získání finančních prostředků, organizování dobročinných sbírek pro třetí osoby, získávání prostředků pro charitativní účely, charitativní služby v oblasti peněžních darů, získávání prostředků na charitativní účely formou zábavních akcí; (39) charitativní služby spočívající v poskytování dopravy, charitativní služby, jmenovitě distribuce oblečení a distribuce příkrývek, poskytování dopravy pro seniory nebo invalidní osoby (charitativní služby); (41) zábavní, sportovní a kulturní aktivity, zábava, zábavní služby ve formě organizování společenských zábavních akcí, služby týkající se organizování sportovních akcí, organizování vzdělávacích a zábavních soutěží, organizování kvízů, organizování zábavních a kulturních akcí, organizování workshopů (školení) a seminářů, organizování sportovních akcí a soutěží, organizování rekreačních akcí, organizování kurzů, organizování kulturních nebo vzdělávacích výstav, klubové služby (zábava nebo vzdělávání), plánování večírků (zábava), pořádání a vedení konferencí, pořádání a vedení osobních vzdělávacích fór; (43) poskytování či zajišťování potravin a nápojů potřebným osobám jako charitativní služby; (44) služby psychologa, terapeutické služby; (45) příprava právních dokumentů, poskytování obuvi osobám v nouzi (charitativní služby), služby poskytování společnosti seniorům a zdravotně postiženým osobám, poskytování oděvu potřebným osobám.

Třídy výrobků a služeb:
16, 29, 30, 35, 36, 39, 41, 43, 44, 45

(730) **Vránová Zuzana Bc.**, Vršovická 695/81, Praha 10, Vršovice, 10000, CZ
(740) **Mgr. Tomáš Marek**, advokát, Na Hutích 661/9, Praha 6, Bubeneč, 16000

(210) **O-568835**
(220) 04.01.2021
(320) 04.01.2021
(540)

sledovani tv

(593) Obrazová
(511) (9) digitální set-top boxy, části a součásti set-top boxů, vysílače kabelové televize; (35) obchodní propagace, propagace prodeje, reklama a propagace, on-line propagace počítačových sítí a webových stránek; (38) sdělování informací prostřednictvím televize, poskytování komunikace prostřednictvím televize, vysílání televize přes internet, přenos digitálních dat prostřednictvím televize, poskytování přístupu k IPTV, služby televizního vysílání vztahující se k IPTV, telekomunikační služby, pronájem telekomunikačních přístrojů, pronájem telekomunikačního zařízení, přenos dat telekomunikačními prostředky, telekomunikační služby založené na Internetu, poskytování a pronájem telekomunikačních zařízení a vybavení, telekomunikační služby, zejména poskytování služeb sítí optických vláken, telekomunikační služby poskytované prostřednictvím sítí optických vláken, vysílání programů kabelové televize, přenos videa na vyžádání, vysílání televizních pořadů prostřednictvím televizních služeb video na vyžádání a placených televizních služeb, vysílání rozhlasových programů, rozhlasové a televizní vysílání, vysílání rozhlasového a televizního programu.

Třídy výrobků a služeb:
9, 35, 38

(591) Barevná
(730) **sledovani tv.cz s.r.o.**, U vodárny 3032/2a, Brno, Královo Pole, 61600, CZ
(740) **Advokátní kancelář Šrubař & Partners s.r.o.**, Mgr. Luděk Šrubař, Hanusova 1537/1, Praha 4, Michle, 14000

(210) **O-573082**
(220) 29.06.2021
(320) 29.06.2021
(540)

DEKOR BETON

(592) Slovní
(511) (19) stavební a konstrukční materiály a prvky vyrobené z písku, kamene, jílu, minerálů a betonu, sochy a umělecké předměty vyrobené z materiálů jako kámen, beton a mramor, zahnuté v této třídě, beton, betonové bloky, betonové busty, betonové cihly, betonové desky, betonové panely, betonové klenby, betonové kanály, betonové dlažební kameny, betonové pomníky, betonové sloupky, betonové stavební materiály, betonové stavební prvky, betonové stěny, betonové trámy, betonové trubky, betonové tvárnice, dekorativní předměty z litého betonu, hotové betonové směsi, hotový beton, náhrobky z kamene, betonu nebo mramoru, náhrobní desky z kamene, betonu nebo mramoru, okenní květináče vyrobené z betonu, předtvarované betonové stavební prvky, stavební materiály z betonu vyztuženého plastovými a skleněnými vlákny, stavební prvky z betonu, syntetický beton, nekovové plotové dílce, nekovové plotové sloupky, nekovové plotové zábradlí, ploty (nekovové), betonové plotové sestavy, betonové ploty, plotové tvárnice, cementové zboží a umělý kámen, dlaždice, betonové obrubníky, dlažební kostky a kameny, mostní betonové konstrukce, vozovkové dělicí prvky, kameninové a cementové stavební prvky, keramické stavební prvky a keramické stavební doplňky, nekovové dveře, vrata, okna a okenní kryty; (35) maloobchod, velkoobchod a internetový obchod s těmito výrobky: výrobky na ochranu betonu (barvy), směsi na opravu betonu (v podobě barev), směsi na konzervaci betonu (barvy), průmyslové barvy na betonové povrchy, ochranné nátěry na beton v podobě sprejů (barvy), nátěry odolné povětrnostním vlivům (barvy) na beton, nátěry jako konečná úprava betonu, barviva na beton, ochranné nátěry pro úpravu betonu (oleje), ochranné nátěry na betonové tvarovky (oleje), výrobky na ochranu betonu (oleje), armatury (kovové) do betonu, kovové články pro ploty, kovové mříže k plotům, kovové opěry plotů, kovové plotové materiály, kovové plotové sloupky, kovové ploty, tyče pro kovová zábradlí

a kovové ploty, kovová zábradlí, mříže, kovové dveře, vrata, okna a okenní kryty, kovové brány, stavební a konstrukční materiály a prvky vyrobené z písku, kamene, jílu, minerálů a betonu, sochy a umělecké předměty vyrobené z materiálů jako kámen, beton a mramor, zahrnuté v této třídě, beton, betonové bloky, betonové busty, betonové cihly, betonové desky, betonové panely, betonové klenby, betonové kanály, betonové dlažební kameny, betonové pomníky, betonové sloupky, betonové stavební materiály, betonové stavební prvky, betonové stěny, betonové trámy, betonové trubky, betonové tvárnice, dekorativní předměty z litého betonu, hotové betonové směsi, hotový beton, náhrobky z kamene, betonu nebo mramoru, náhrobní desky z kamene, betonu nebo mramoru, okenní květináče vyrobené z betonu, předtvarované betonové stavební prvky, stavební materiály z betonu vyztuženého plastovými a skleněnými vlákny, stavební prvky z betonu, syntetický beton, nekovové plotové dílce, nekovové plotové sloupky, nekovové plotové zábradlí, ploty (nekovové), betonové plotové sestavy, betonové ploty, plotové tvárnice, cementové zboží a umělý kámen, dlaždice, betonové obrubníky, dlažební kostky a kameny, mostní betonové konstrukce, vozovkové dělicí prvky, kameninové a cementové stavební prvky, keramické stavební prvky a keramické stavební doplňky, nekovové dveře, vrata, okna a okenní kryty; (37) betonování, konstrukce inženýrských staveb pokládáním betonu, opravy betonu, pronájem strojů na čerpání betonu, pronájem zařízení na betonování, pronájem zařízení na míchání betonu, renovace betonu, montáž dočasných plotů, služby výstavby plotů, stavby, instalace a opravy betonových plotů a plotů z jiných materiálů.

Třídy výrobků a služeb:
19, 35, 37

- (730) **DEKOR BETON s.r.o.**, č. p. 255, Nepolisy, 50363, CZ
(740) Chytilová & spol., patentová kancelář, s.r.o., Nad spádem 641/20, Praha 4, Podolí, 14700

(210) **O-582677**
(220) 27.11.2022
(320) 27.11.2022
(540)

PROUD

(592) Slovní
(511) (9) aplikační software, aplikace ke stažení pro použití s mobilními zařízeními, mobilní aplikace ke stažení pro objednávání taxi, počítačový software ke stažení pro použití jako aplikační programovací rozhraní (API), software pro webové aplikace, aplikační software pro mobilní telefony, aplikační software pro mobilní zařízení, nahraný obsah (počítačové programy, data a informace), mobilní aplikace pro objednávání taxi; (12) elektromobily, vozidla a dopravní prostředky; (39) doprava a přeprava, doprava a doručování zboží, služby přepravy cestujících a zavazadel, služby v oblasti cestování a osobní doprava, služby přepravy motorovými vozidly, taxislužba, taxi doprava, taxislužba pro vozičkáře, poskytování služeb objednávání taxi prostřednictvím mobilních aplikací; (42) služby v oblasti informačních technologií.

Třídy výrobků a služeb:
9, 12, 39, 42

- (730) **eCAB s.r.o.**, Otická 334/36, Opava, Předměstí, 74601, CZ

(210) **O-583058**
(220) 19.12.2022
(320) 19.12.2022
(540)



The logo for 'Daily Mix low carb market' features the words 'Daily Mix' in a large, red, cursive script font. Below it, the words 'low carb market' are written in a smaller, orange, sans-serif font. The 'low carb' part is in a lighter shade of orange, and 'market' is in a darker shade.

- (593) Obrazová
(511) (5) dietní doplňkové nápoje, potravinové doplňky a dietetické přípravky pro léčebné účely, proteinové potravinové doplňky, dietní doplňky pro lidskou potřebu, doplňky zdravé výživy pro osoby se zvláštními dietními požadavky, dietetické nápoje pro léčebné účely, dietetické potraviny pro léčebné účely, dietetické látky pro léčebné účely, léčebné přípravky na hubnutí, dietetická vláknina, minerální potravinové doplňky, proteinové potraviny pro léčebné účely, škrob pro dietetické nebo farmaceutické účely, vitamínové přípravky, výživové doplňky, prášky nahrazující jídlo, výživové přípravky pro léčebné a lékařské účely, směsi pro přípravu jídel pro lékařské účely, směsi pro přípravu nápojů pro lékařské účely, směsi pro přípravu jídel pro dietetické účely (pro léčebné účely), směsi pro přípravu nápojů pro dietetické účely (pro léčebné účely); (29) džemy, směsi pro přípravu instantních polévek s vysokým obsahem proteinů, přípravky pro přípravu polévek, přípravky na zeleninové polévky, polévky, předvařené polévky, instantní polévky, polévky v prášku, jablečné pyré, jogurt, krémy se zeleninovým základem, marmeláda, omelety, pomazánky na bázi ořechů, svačinky na bázi ovoce, sušené ovoce, drazované ovoce, kandované ovoce, sušená zelenina, směsi na přípravu omelet, sušené maso, sušená sója používaná jako náhražka masa, chipsy s vysokým obsahem proteinů na bázi sóji, kandované ořechy, ochucené ořechy, ořechy v čokoládě, upravené ořechy, pomazánky na bázi ořechů; (30) výživné nápojové směsi používané jako náhražky jídla, příchutě do nápojů, jiné než esenciální oleje, cereální tyčinky, cereální tyčinky s vysokým obsahem proteinů, tyčinky na bázi obilnin, tyčinky s vysokým obsahem proteinů, svačिनové občerstvení na bázi cereálií, müsli, sušenky, sušenky s vysokým obsahem proteinů, čokoláda, směsi na přípravu palačinek, směsi na přípravu pomazánek, čokoládové pomazánky s oříšky, pomazánky na bázi čokolády, pečivo (typu housky, rohlíky), směsi na přípravu pečiva (typu housky, rohlíky), směsi na přípravu pečiva bez lepku, pečivo bez lepku, chléb, směsi na přípravu kaší s vysokým obsahem proteinů, směsi na přípravu pudinku s vysokým obsahem proteinů, směsi na přípravu perníku s vysokým obsahem proteinů, těstoviny, těstoviny s vysokým obsahem proteinů, instantní jídla na bázi těstovin, hotová jídla na bázi rýže, hotová jídla na bázi nudlí, rýže, instantní rýže, svačिनové občerstvení na bázi rýže, nudle, pizza, špagety, udon nudle, dresinky, kečup, přírodní sladidla, quinoa [zpracovaná], slané palačinky, směsi na slané palačinky, kaše, ořechová mouka, přílohy na bázi kořene konjaku, hotová jídla na bázi kořene konjaku, bezlepkové přílohy, přílohy s nízkým obsahem sacharidů; (31) čerstvé ořechy, ořechy nezpracované; (32) směsi na přípravu nápojových koktejlů, směsi pro přípravu nápojových koktejlů s vysokým obsahem proteinů, nealkoholické přípravky pro výrobu nápojů, nápoje pro sportovce obohacené proteiny, nealkoholické nápoje ovocné šťávy, vody, nealkoholické nápoje z ovocných šťáv, nealkoholické nápoje obsahující zeleninové šťávy, přípravky pro přípravu nealkoholických nápojů, sirupy pro přípravu limonád, sirupy pro přípravu nápojů, smoothie (mixované nápoje z čerstvého ovoce nebo zeleniny); (33) vína, cider; (35) maloobchodní prodej dietetických přípravků, velkoobchodní prodej dietetických přípravků, maloobchodní prodej příloh na bázi kořene konjaku, velkoobchodní prodej příloh na bázi kořene konjaku; (39) dodávka potravin; (41) výukové a vzdělávací služby v oblasti diet, pořádání vzdělávacích seminářů v oblasti diet; (44) dietetické služby,

poradenské služby v oblasti diet, služby v oblasti přípravy dietních plánů, výživové a nutriční poradenství.

Třídy výrobků a služeb:

5, 29, 30, 31, 32, 33, 35, 39, 41, 44

(591) Barevná

(730) **Opravdove hubnutí s.r.o.**, Českomoravská 2408/1a, Praha 9, Libeň, 19000, CZ

(740) AK Janoušek, JUDr. Jiří Janoušek, advokát, Badenihovo 291/3, Praha 6, Hradčany, 16000

(210) **O-583756**

(220) 02.02.2023

(320) 02.02.2023

(540)

(210) **O-583401**

(220) 10.12.2019

(320) 10.12.2019

(540)

CLIPTECH

(592) Slovní

(511) (8) opasky na nářadí (držáky), pouzdra na nářadí k připevnění na opasky na nářadí; (18) brašny na nářadí prodávané prázdné; (20) nekovové spony pro pouzdra na nářadí, brašny na nářadí, opasky na nářadí a nástěnné úložné systémy, nekovové spojovací prvky, jmenovitě zaklapávací spony pro rychlé zavírání a otevírání.

Třídy výrobků a služeb:

8, 18, 20

(730) **ToughBuilt Industries, Inc.**, 25371 Commercentre Drive, Suite 200, Lake Forest, 92630, CA, US

(740) Rott, Růžička & Guttman a spol., Vyskočilova 1566, Praha 4, Michle, 14000

(210) **O-583611**

(220) 25.01.2023

(320) 25.01.2023

(540)



(593) Obrazová

(511) (42) veterinární laboratorní služby; (44) veterinární chirurgie, veterinární služby, veterinární diagnostika chorob.

Třídy výrobků a služeb:

42, 44

(591) Barevná

(730) **CENTRALVET, s.r.o.**, Na Plískavě 106/21, Praha 10, Hostivař, 10200, CZ

(740) Ing. Súrja Knap, Příbovce 296, Příbovce, 03842



(593) Obrazová

(511) (9) přístroje a nástroje vědecké, výzkumné, navigační, zeměměřičské, fotografické, kinematografické, audiovizuální, optické, váhové, měřicí, signalizační, detekční, zkušební, kontrolní, záchranné a učební, přístroje a nástroje pro vedení, spínání, přeměnu, akumulaci, regulaci nebo řízení elektrické energie, přístroje pro záznam, přenos nebo reprodukci zvuku nebo obrazu, magnetické nosiče dat, záznamové disky, kompaktní disky, DVD a jiná digitální záznamová média, mechanismy pro přístroje ovládané mincemi, registrační pokladny, počítačové stroje, zařízení na zpracování dat, počítače, počítačový software, hasicí přístroje, přístroje pro přenos zvuku a obrazu, telekomunikační přístroje, mobilní telekomunikační přístroje, mobilní telekomunikační bezšňůrové telefony, digitální telekomunikační přístroje a nástroje, digitální tablety, tablety, počítačový hardware, počítačový aplikační software, počítačový software s možností stažení z internetu, nahraný počítačový software, softwarové aplikace, mobilní softwarové aplikace, aplikace pro multimediální zařízení s možností stažení, počítačové hry ke stažení, software pro počítačové hry, počítačové softwarové aplikace (s možností stažení), programy pro počítačové hry, PDA (kapesní počítače), kapesní počítače, mobilní telefony, selfie tyče (ruční monopody), chytré prsteny, chytré telefony, chytré hodinky, nositelná technika, jmenovitě nositelné komunikační přístroje, telekomunikační přístroje, monitory, displeje, monitorovací zařízení, audio zařízení, video obrazovky, digitální elektronická zařízení umožňující přístup k internetu, přenosné počítače (laptopy), lineární pohony (elektrické) pro počítačové periferie, přístroje pro telekomunikační sítě, software ovladačů pro telekomunikační sítě a pro telekomunikační přístroje, ochranné oděvy, ochranné přilby, televizory, sluchátka, přístroje globálního polohového systému (GPS), zařízení satelitní navigace, senzory, které nejsou zbožím týkajícím se kapalin nebo plynů, elektronická komunikační zařízení, senzory a brány internetu věcí (IOT), počítačový hardware a software pro použití v zařízeních internetu věcí (IOT) a s nimi, přičemž žádné z těchto zařízení není zbožím týkajícím se kapalin nebo plynů, počítačový software nahraný na CD-ROM, SD karty (zabezpečené digitální karty), chytré měřiče, brýle, brýle na oči, sluneční brýle, ochranné brýle a pouzdra na ně, fotoaparáty, čočky fotoaparátů, MP3 přehrávače, magnetofonové pásky, audiokazety, audio disky, audio-video pásky, audio-video kazety, audio-video disky, video pásky, videokazety, video disky, CD, DVD, elektronické publikace s možností stažení, obrazové soubory s možností stažení, hudební soubory s možností stažení, podložky pod myš, magnety, kryty na mobilní telefony, pouzdra na mobilní telefony, handsfree sady pro telefony, magnetické karty, kódované karty, aplikační software pro mobilní telefony, software pro telekomunikace, software pro zpracování finančních transakcí, elektronické nástěnky, elektrické baterie, nabíječky baterií, bezpečnostní sledovací zařízení, bezpečnostní kamery, bezpečnostní výstražné přístroje, bezpečnostní kontrolní přístroje, bezpečnostní sledovací přístroje, počítačový software pro bezpečnostní účely, počítačový software pro pojišťovací účely, SIM karty, interaktivní terminály vybavené dotykovou obrazovkou, antény, výstražná zařízení, elektrické kabely, chemické přístroje a zařízení, nahrané počítačové operační programy, počítačová periferní zařízení, přístroje pro zpracování dat, diagnostické přístroje (ne pro lékařské účely), přístroje pro měření vzdálenosti, přístroje pro záznam vzdálenosti, vyzváněcí tóny pro mobilní

telefony s možností stažení, elektronické štítky na zboží, okuláry, sportovní brýle, magnetické identifikační karty, interkomunikační přístroje, reproduktory, magnetická datová média, matematické přístroje, modemy, elektrické monitorovací přístroje, televizní přístroje, testovací přístroje (ne pro lékařské účely), telekomunikační vysílače, přístroje pro správu mobilních zařízení, software pro správu mobilních zařízení, middleware pro správu softwarových funkcí elektronických zařízení, software pro počítačové viry, počítačový antivirový software, software pro chytré domácnosti, zařízení pro chytré domácnosti, a to chytré zvonky, chytré reproduktory, chytré televizory, chytrá rádia, chytré alarmy, chytré bezpečnostní systémy, chytré video monitory, chytré monitorovací přístroje a nástroje, chytré zámky a visací zámky, chytré dveřní zámky, zařízení pro domácí automatizaci, zábavní systémy v automobilech (ICE), software pro ochranu soukromí, počítačové tiskárny, programy pro tiskárny, servery, zařízení pro sdílení tiskáren, elektrické kabely, huby a elektronické měniče, foto tiskárny, virtuální zboží s možností stažení, jmenovitě digitální umělecká díla, fotografie, videa nebo zvukové nahrávky, digitální umělecká díla a obrázky s možností stažení, software s možností stažení pro poskytování přístupu a vztahující se k digitálnímu umění a sběratelským předmětům, ke krypto-sběratelským předmětům, neproměnných tokenům NFTs, aplikačním tokenům a digitálním měnám, software s možností stažení pro použití při elektronickém nákupu, prodeji, přijímání, odesílání, ukládání, obchodování a zpracování transakcí a spojený s digitálním uměním a sběratelskými předměty, krypto-sběratelskými předměty, NFTs, aplikačními tokeny a digitálními měnami, software s možností stažení pro poskytování informací, komunikace a ověřování pro sociální média, digitální umění a sběratelské předměty, krypto-sběratelské předměty, NFTs, aplikační tokeny a digitální měny, software s možností stažení pro stahování, přijímání, odesílání a ukládání softwaru, dat, odkazů, video souborů a obrazových souborů z internetu, software s možností stažení pro poskytování přístupu k digitálním tržištím a aukcím, počítačový aplikační software pro platformy založené na blockchainu, díly a příslušenství pro veškeré výše uvedené zboží; (35) reklama, obchodní management, obchodní administrativní práce, kancelářské práce, organizování, provozování a kontrola věrnostních a motivačních programů, maloobchodní služby a maloobchodní služby online spojené s prodejem vědeckých, námořních, zeměměřičských, fotografických, kinematografických, optických, vážicích, měřicích, signalizačních, kontrolních (dozorových), záchranných a učebních přístrojů a nástrojů, přístrojů a nástrojů pro vedení, spínání, přeměnu, akumulaci, regulaci nebo řízení elektrické energie, přístrojů pro záznam, přenos nebo reprodukci zvuku nebo obrazu, maloobchodní služby a maloobchodní služby on-line spojené s prodejem magnetických nosičů dat, záznamových disků, kompaktních disků, DVD a jiných digitálních záznamových médií, mechanismů pro přístroje ovládané mincemi, registračních pokladen, počítačích strojů, zařízení na zpracování dat, počítačů, počítačového softwaru, hasicích přístrojů, přístrojů pro přenos zvuku a obrazu, telekomunikačních přístrojů, mobilních telekomunikačních přístrojů, mobilních telekomunikačních bezdrátových telefonů, maloobchodní služby a maloobchodní služby online spojené s prodejem digitálních telekomunikačních přístrojů a nástrojů, digitálních tabletů, tabletů, počítačového hardwaru, počítačového aplikačního softwaru, počítačového softwaru s možností stažení z internetu, nahraného počítačového softwaru, softwarových aplikací, mobilních softwarových aplikací, aplikací pro multimediální zařízení s možností stažení, počítačových her, softwaru pro počítačové hry, programů pro počítačové hry, PDA (kapesních počítačů), maloobchodní služby a maloobchodní služby online spojené s prodejem kapesních počítačů, mobilních telefonů, přenosných počítačů (laptopů), přístrojů pro telekomunikační sítě, softwaru ovladačů pro telekomunikační sítě a pro telekomunikační přístroje, ochranných oděvů, ochranných přileb, televizorů, sluchátek, přístrojů globálního polohového systému (GPS), zařízení satelitní navigace, počítačového softwaru nahraného na CD-ROM, SD karet (zabezpečených digitálních karet), brýlí, brýlí na oči, slunečních brýlí, maloobchodní služby a maloobchodní služby online spojené s prodejem ochranných brýlí a pouzder na ně, kontaktních čoček, fotoaparátů, čoček fotoaparátů, MP3 přehrávačů, magnetofonových pásek, audiokazet, audio disků, audio-video pásek, audio-video kazet, audio-video disků, video pásek, videokazet, video disků, CD, DVD, elektronických publikací s možností stažení, obrazových souborů s možností stažení, hudebních souborů s možností stažení, podložek pod myš, magnetů, krytů na mobilní telefony, pouzder na mobilní telefony, maloobchodní služby a maloobchodní služby online spojené s prodejem handsfree sad pro telefony, magnetických karet, kódovaných karet, aplikačního softwaru pro mobilní telefony, softwaru pro telekomunikace, softwaru pro zpracování finančních transakcí, elektronických nástěnek, elektrických baterií, nabíječek baterií, bezpečnostních zařízení, bezpečnostních kamer, bezpečnostních

výstražných přístrojů, bezpečnostních kontrolních přístrojů, bezpečnostních sledovacích přístrojů, počítačového softwaru pro bezpečnostní účely, maloobchodní služby a maloobchodní služby online spojené s prodejem počítačového softwaru pro pojišťovací účely, SIM karet, antén, výstražných zařízení, elektrických kabelů, chemických přístrojů a zařízení, nahraných počítačových operačních programů, počítačových periferních zařízení, přístrojů pro zpracování dat, diagnostických přístrojů (ne pro lékařské účely), přístrojů pro měření vzdálenosti, přístrojů pro záznam vzdálenosti, vyzváněcích tónů pro mobilní telefony s možností stažení, elektronických štítků na zboží, maloobchodní služby a maloobchodní služby online spojené s prodejem elektronických štítků na zboží, okulárů, sportovních brýlí, magnetických identifikačních karet, interkomunikačních přístrojů, reproduktorů, magnetických datových médií, matematických přístrojů, modemů, elektrických monitorovacích přístrojů, televizních přístrojů, testovacích přístrojů (ne pro lékařské účely), telekomunikačních vysílačů, papíru, lepenky, tiskovin, fotografií, papírnického zboží, maloobchodní služby a online maloobchodní služby spojené s prodejem kancelářských potřeb, výukových a učebních materiálů, obalového materiálu, výukového vybavení, psacích potřeb, psacích nástrojů, psacích materiálů, knih, katalogů, karet, návodů k použití, časopisů, zásilkových katalogů, novin, brožur, periodických publikací, kalendářů, diářů, štítků, map, tištěných publikací, pohlednic, plakátů, tištěných sazebníků, tištěných formulářů, maloobchodní služby a online maloobchodní služby spojené s oděvy, obuví, pokrývkami hlavy, domácími nebo kuchyňskými potřebami a nádobami, kuchyňským nádobím, stolním nádobím, zařízením pro přípravu pokrmů, přístroje, čisticími prostředky, zahradnickými potřebami, šperky, hodinářskými a chronometrickými přístroji, hudebními nástroji, osvětlovacími přístroji, textilem, textilními výrobky pro domácnost, nábytkem, bytovými doplňky, taškami, zavazadly, toaletními potřebami, kosmetikou, farmaceutickými přípravky, čisticími prostředky, maloobchodní služby a maloobchodní služby online spojené s prodejem tašek, zavazadel, her a hraček, gymnastických předmětů, sportovních potřeb, sportovního vybavení, masa, ryb, drůbeže, zvěřiny, potravin, potravinářských výrobků, cukrovinek, zákusků, pečiva, lahůdkářských výrobků, ovoce, květin, kávy, čaje, kaka, cukru, rýže, piva, minerálních vod, sycených vod a jiných nealkoholických nápojů, alkoholických nápojů, zápalek, tabáku, maloobchodní služby a online maloobchodní služby týkající se interaktivních terminálů vybavených dotykovou obrazovkou, selfie tyčí (ručních monopodů), chytrých prstenů, chytrých telefonů, chytrých hodinek, automobilového příslušenství, automobilových dílů, vozidel, pohonných hmot, stavebních materiálů, kovového kování, elektronických součástek, nahraného obsahu, obchodní vedení maloobchodních prodejen, zprostředkování předplatného telekomunikačních služeb pro jiné osoby, sestavování a systematizace informací do počítačových databází, sestavování statistik, analýza nákladů a cen, pořádání soutěží pro reklamní účely, náborové služby, nábor zaměstnanců, poradenství v oblasti zaměstnávání, agentury pro zprostředkování zaměstnání, poskytování informací o zaměstnání, poskytování informací o zaměstnání v souvislosti s programy pro mládež, obchodní správa licencí k výrobkům a službám jiných osob, obchodní informace a rady pro spotřebitele (poradna pro spotřebitele), průzkum veřejného mínění, nábor zaměstnanců, služby srovnávání cen, zásobovací služby pro jiné osoby (nákup zboží a služeb pro jiné podniky), pronájem reklamního prostoru, pronájem reklamního času v komunikačních médiích, podpora prodeje pro ostatní, vyhledávání sponzorů, sjednávání obchodních smluv pro ostatní, informační a poradenské služby týkající se výše uvedených služeb ve tř. 35, informační a poradenské služby týkající se výše uvedených služeb ve tř. 35 poskytované on-line z počítačové databáze nebo internetu, poskytování on-line tržiště pro vystavování, prodej a převod uměleckých děl na bázi neproměnných tokenů (NFT), poskytování on-line tržiště pro kupující a prodávající NFT a krypto-sběratelských předmětů, informace týkající se on-line tržiště pro kupující a prodávající digitálních uměleckých obrazů s možností stažení, jejichž pravost je ověřena pomocí neproměnných tokenů (NFTs), informační a poradenské služby týkající se výše uvedených služeb ve tř. 35 poskytované prostřednictvím telekomunikační sítě; (36) pojištění, finanční záležitosti, peněžní záležitosti, záležitosti týkající se nemovitostí, finanční informace, informace a poradenství týkající se financí a pojištění, finanční platební služby, služby zpracování plateb, elektronické platební služby, automatizované platební služby, inkasní agentury, zpracování platebních transakcí prostřednictvím internetu, služby převodu peněz, služby elektronického převodu peněžních prostředků, služby placení účtů, internetové bankovníctví, služby mobilního telefonního bankovníctví, služby vydávání telefonních karet, vydávání poukázek a kupónů, vydávání hodnotových žetonů, konkrétně dárkových karet, vydávání hodnotových žetonů v souvislosti se zákaznickými věrnostními programy, sponzorování sportu, sportovních týmů a

sportovních akcí, správa pojištění, pojištění telekomunikačních přístrojů a nástrojů, pojištění mobilních telekomunikačních přístrojů a nástrojů, pojištění digitálních přístrojů a zařízení, pojištění digitálních tabletů, pojištění počítačového softwaru a hardwaru, cestovní pojištění, pojištění vozidel, pojištění domácnosti, dobročinné sbírky, služby kreditních karet, služby debetních karet, inkasní agentury, finanční sponzoring, oceňování nákladů na opravy (finanční odhad), pronájem budov, finanční odhad (pojištění, bankovníctví, nemovitosti), bytové agentury, správa nemovitostí týkající se kancelářských prostor, pronájem kanceláří, pronájem majetku, pronájem obchodních prostor, pronájem nemovitostí, pronájem kancelářských prostor, realitní kanceláře, oceňování nemovitostí, správa nemovitostí, vybírání nájemného, pronájem kanceláří (nemovitostí), pronájem bytů, oceňování známek, finanční leasing, správa nemovitostí a budov, financování splátkového prodeje, informační a poradenské služby týkající se výše uvedených služeb ve tř. 36, informační a poradenské služby týkající se výše uvedených služeb ve tř. 36 poskytované on-line z počítačové databáze nebo internetu, služby výměny digitálních tokenů, finanční obchodování s digitálními tokeny, webové finanční služby, jmenovitě finanční oceňování týkající se neproměnných tokenů (NFTs) založených na blockchainu, služby převodu digitálních tokenů, informační a poradenské služby týkající se výše uvedených služeb ve tř. 36 poskytované prostřednictvím telekomunikační sítě; (37) výstavba budov, instalace, údržba a opravy telekomunikačních zařízení, komunikačních sítí, počítačových sítí a datových sítí, instalace, údržba a opravy telekomunikačních přístrojů a zařízení, instalace, údržba a opravy počítačového hardwaru, instalace a opravy elektrických spotřebičů, instalace, údržba a opravy strojů, opravy fotografických přístrojů, instalace a opravy telefonů, údržba vozidel, opravy havarovaných vozidel, opravy letadel, opravy, jmenovitě zámečnické (opravy), opravy kancelářských strojů, opravy rozhlasových přijímačů, opravy výstražných zařízení, opravy tašek, opravy fotoaparátů, opravy faxů, opravy obuvi, opravy osvětlovacích přístrojů, opravy strojů, opravy optických přístrojů, opravy rozhlasových zařízení, opravy sanitárních zařízení, opravy brýlí, opravy chirurgických přístrojů, opravy telefonních přístrojů, opravy nářadí, opravy hraček nebo panenek, opravy ventilačních přístrojů, opravy pneumatik, opravy automobilů, opravy jízdních kol, opravy kotlů, opravy budov, opravy automobilů, opravy oděvů, opravy komunikačních sítí, opravy počítačů, péče o kožesliny a jejich opravy, čištění a opravy kožeslin, opravy nábytku, stavba a opravy domů, čištění a opravy kůže, opravy zámků, opravy čerpadel, opravy chladniček, opravy automobilů, opravy stavebních zařízení, opravy stavebních strojů, opravy budov, opravy oděvů, opravy počítačů, opravy stavebních zařízení, opravy varných zařízení, opravy sušících zařízení, opravy elektrických zařízení, opravy elektronických zařízení, opravy nábytku, opravy ručního nářadí, opravy topných zařízení, opravy průmyslových strojů, opravy šperků, opravy pozemních vozidel, opravy výtahů, opravy zámků, opravy zavazadel, opravy zdravotnických přístrojů, opravy vodovodních zařízení, opravy čerpadel, opravy chladicích zařízení, opravy střešních krytin, opravy bezpečnostních zámků, opravy sportovního vybavení, opravy televizních přístrojů, opravy čalounění, opravy vysavačů, opravy střešních krytin, opravy obuvi, opravy oken, informace o všech výše uvedených opravách ve tř. 37, instalace hodin, elektroinstalační služby, instalace audiovizuálních zařízení, instalace koupacích přístrojů, kladení koberců, instalace komunikačních zařízení, instalace kuchyňských spotřebičů, instalace sušících přístrojů, instalace elektrických rozvodů, instalace výtahů, instalace motorů, instalace požárních hlásičů, instalace podlahových dlažeb, instalace nábytku, instalace topných zařízení, instalace kuchyňských spotřebičů, instalace osvětlovacích zařízení, instalace vodovodních zařízení, instalace chladicích zařízení, kladení střešních krytin, instalace satelitních antén, instalace bezpečnostních systémů, instalace bezpečnostních zařízení, údržba a servis bezpečnostních zařízení, údržba a servis bezpečnostních systémů, instalace telefonních zařízení, instalace ventilačních zařízení, instalace oken, pokládka dlažby, informační a poradenské služby týkající se výše uvedených služeb ve tř. 37, informační a poradenské služby týkající se výše uvedených služeb ve tř. 37 poskytované on-line z počítačové databáze nebo internetu, informační a poradenské služby vztahující se k výše uvedeným službám ve tř. 37 poskytované prostřednictvím telekomunikační sítě; (38) telekomunikace, vysílání kabelové televize, mobilní telefonní komunikace, komunikace prostřednictvím počítačových terminálů, komunikace prostřednictvím optických sítí, komunikace prostřednictvím telefonu, počítačem podporovaný přenos zpráv a obrazů, služby elektronické nástěnky (telekomunikační služby), elektronická pošta, faxový přenos, informace o telekomunikacích, zaslání zpráv, pagingové služby (rádiové, telefonní nebo jiné prostředky elektronické komunikace), poskytování přístupu do databází, poskytování diskusních místností na internetu, poskytování telekomunikačních kanálů pro teleshoppingové služby,

poskytování telekomunikačního připojení ke globální počítačové síti, poskytování uživatelského přístupu ke globálním počítačovým sítím, rozhlasové vysílání, pronájem přístupového času ke globálním počítačovým sítím, pronájem přístrojů pro zaslání zpráv, pronájem modemů, pronájem telekomunikačních zařízení, pronájem telefonů, satelitní přenos, telekomunikační směrovací a spojovací služby, telekonferenční služby, telegrafní služby, telefonní služby, televizní vysílání, telexové služby, přenos digitálních souborů, přenos blahopřání online, přenos telegramů, služby hlasové pošty, služby drátového spojení, bezdrátové vysílání, telekomunikační služby, mobilní telekomunikační služby, služby telekomunikačních portálů, poskytování přístupu k platformám a portálům na internetu, poskytování přístupu k obsahu, webovým stránkám a portálům, telekomunikační služby poskytované prostřednictvím platforme a portálů na internetu a jiných médií, služby mobilních telekomunikačních sítí, telekomunikační služby pevných linek, poskytování širokopásmového telekomunikačního přístupu, širokopásmové služby, bezdrátové komunikační služby, digitální komunikační služby, vysílací služby, služby televizního vysílání, služby vysílání týkající se televize s internetovým protokolem, poskytování přístupu k televizi s internetovým protokolem, služby přístupu k internetu, služby elektronické pošty a textových zpráv, telekomunikační informace poskytované prostřednictvím telekomunikačních sítí, služby poskytovatele sítě, jmenovitě pronájem a manipulace s přístupovým časem k datovým sítím a databázím, zejména k internetu, komunikační služby pro přístup k databázi, pronájem přístupového času k počítačové databázi, poskytování přístupu k počítačovým databázím, provozování sítí, která představuje telekomunikační službu, poskytování služeb elektronických nástěnek, poskytování přístupu k webovým blogům, poskytování přístupu k podcastům, služby diskusních místností pro sociální síť, poskytování online fór, fóra pro sociální síť, poskytování elektronických telekomunikačních spojení, směrovací a spojovací služby pro telekomunikace, pronájem telekomunikačních zařízení, poskytování přístupu do počítačových databází v oblasti sociálních sítí, sociálního představení a seznamek, pronájem mobilních telefonů, poradenství týkající se telefonních a datových tarifů, informační a poradenské služby týkající se výše uvedených služeb ve tř. 38, informační a poradenské služby týkající se výše uvedených služeb ve tř. 38 poskytované on-line z počítačové databáze nebo internetu, telematické služby, informační a poradenské služby týkající se výše uvedených služeb ve tř. 38 poskytované prostřednictvím telekomunikační sítě; (39) doprava, balení a skladování zboží, organizování cest, pořádání plaveb, pořádání zájezdů, lodní doprava, rezervace míst k cestování, autobusová doprava, parkování automobilů, pronájem automobilů, přeprava automobilů, doprava vozem, služby řidičů, kurýrní služby (zprávy nebo zboží), doručování zboží, dodávka zboží poštou, doprovod cestujících, doručování květin, doručování zpráv, doručování novin, balení zboží, doručování balíků, pronájem parkovacích míst, přeprava osob, vyjížďky výletní lodí, nošení zavazadel, pronájem skladovacích kontejnerů, říční doprava, doprava při prohlídkách památek, informace o skladování, skladování zboží, fyzické ukládání elektronicky uložených dat nebo dokumentů, taxislužba, dopravní informace, přeprava, přeprava cestujících, rezervace dopravy, informace o dopravě, rezervace dopravy, balení zboží, poskytování informací týkajících se cestování, přepravy, dopravy, dopravních toků a dopravních zácp, vydávání jízdenek na cesty, informační a poradenské služby týkající se výše uvedených služeb ve tř. 39, informační a poradenské služby týkající se výše uvedených služeb ve tř. 39 poskytované on-line z počítačové databáze nebo internetu, informační a poradenské služby týkající se výše uvedených služeb ve tř. 39 poskytované prostřednictvím telekomunikační sítě; (41) vzdělávání, poskytování školení, zábava, sportovní a kulturní činnost, akademie (vzdělávání), zábavní parky, pořádání a vedení kolokvií, pořádání a uvádění koncertů, pořádání a vedení konferencí, pořádání a vedení kongresů, pořádání a vedení seminářů, pořádání a vedení symposií, pořádání a vedení workshopů (školení), pořádání soutěží krásy, rezervace míst na představení, filmová představení, klubové služby (zábava nebo vzdělávání), koučování (školení), diskotékové služby, informace o vzdělávání, vzdělávací zkoušky, elektronické publikování (DTP), služby baviče, informace o zábavě, pořádání módních přehlídek pro zábavní účely, filmová tvorba (kromě reklamních filmů) hazardní hry, herní služby poskytované on-line z počítačové sítě, pronájem herního vybavení, služby klubů zdraví (zdravotní a kondiční cvičení), služby prázdninových táborů (zábava), hudební sály, služby reportérů (zpravodajství), pořádání estrád (služby impresária), pořádání sportovních soutěží, plánování večírků (zábava), služby osobního trenéra (kondiční trénink), tělesná výchova, praktický výcvik (předvádění), hudební produkce, produkce rozhlasových a televizních pořadů, produkce estrád, provozování heren, poskytování karaoke služeb, poskytování elektronických publikací on-line (bez možnosti stažení), poskytování

sportovních zařízení, vydávání knih, vydávání elektronických knih a časopisů on-line, vydávání textů (jiných než reklamních), rozhlasová zábava, služby nahrávacích studií, poskytování rekreačních zařízení, služby sportovních táborů, titulování, televizní zábava, divadelní produkce, předprodej vstupenek (zábava), měření času při sportovních akcích, výuka, interaktivní zábavní služby, služby elektronických her poskytované prostřednictvím jakékoli komunikační sítě, zábavní služby poskytované prostřednictvím telekomunikačních sítí, informace o výchově, vzdělávání, zábavě, sportovních a kulturních aktivitách poskytované prostřednictvím telekomunikačních sítí, poskytování zpravodajských informací, televizní produkční služby, televizní programové služby, televizní produkce a televizní programové služby poskytované prostřednictvím technologie internetového protokolu, pořádání hudebních akcí, služby zábavních klubů, diskotéky, uvádění živých vystoupení, noční kluby, pronájem hudebních prostor a stadionů, služby kasin, rezervace vstupenek na zábavní, sportovní a kulturní akce, informační služby o vstupenkách na zábavní, sportovní a kulturní akce, zprostředkování prodeje vstupenek na zábavní, sportovní a kulturní akce, poskytování on-line počítačových her, pronájem programů počítačových her, zábavní služby v oblasti počítačových a videoher, poskytování informací, zpráv a komentářů v oblasti počítačových her, pořádání, organizování a vedení soutěží v počítačových hrách, vydavatelské služby, poskytování elektronických publikací on-line bez možnosti stažení, vydávání knih, vydávání elektronických knih a časopisů on-line, vydávání textů (jiných než reklamních), pořádání, organizování a vedení soutěží, her a kvízů, pořádání, organizování a vedení soutěží, her a kvízů pro zábavní, rekreační, kulturní a vzdělávací účely, pořádání cen, kariéři poradenské služby, pořádání telefonických soutěží, služby rezervací agentur spojené s vydáváním vstupenek na zábavní akce, pracovní školení, informační a poradenské služby týkající se výše uvedených služeb ve tř. 41, informační a poradenské služby týkající se výše uvedených služeb ve tř. 41 poskytované on-line z počítačové databáze nebo internetu, hudební nahrávky, koncerty, představení, produkce, instruktážní, soutěžní a skladatelské služby, hudební vystoupení a zábava, služby živé hudby, koncerty, představení a vystoupení, služby hudební knihovny, nahrávání hudby, služby hudební zábavy, služby vydavatelství a hudebních nahrávek, služby hudebních skupin, výuka a vyučování hudby, služby míchaní hudby, služby přepisu hudby, služby hudebních vystoupení, vzdělávání a výuky, hudební tvorba pro jiné osoby, pořádání hudebních koncertů, zábavní služby poskytované hudebníky, poradenství v oblasti filmové a hudební produkce, pronájem gramofonových a hudebních nahrávek, poskytování digitální hudby (bez možnosti stažení) z internetu, rezervace vstupenek a rezervací služby pro hudební koncerty, vzdělávání a školení týkající se online tržiště pro tvorbu, pro vystavování, prodej a pro převod uměleckých děl na bázi neproměnných tokenů (NFT), vzdělávání a školení související s on-line tržištěm pro kupující a prodávající NFT a krypto-sběratelské předměty, služby heren virtuální reality, poskytování on-line obrázků bez možnosti stažení, pořádní zábavních výstav prostřednictvím virtuální reality a rozšířené reality, informační a poradenské služby týkající se výše uvedených služeb ve tř. 41 poskytované prostřednictvím telekomunikační sítě; (42) vědecké a technologické služby a s nimi související výzkum a projektování, průmyslové analýzy a výzkumné služby, návrh a vývoj počítačového hardwaru a softwaru, kalibrace (měření), vytváření umělého deště, programování počítačů, pronájem počítačů, poradenství v oblasti počítačového softwaru, návrh počítačového softwaru, aktualizace počítačového softwaru, analýza počítačových systémů, návrh počítačových systémů, projektování ve výstavbě, poradenství v oblasti návrhu a vývoje počítačového hardwaru, poradenství v oblasti úspory energie, konverze dat nebo dokumentů z fyzických médií na elektronická, tvorba a údržba webových stránek pro jiné osoby, konverze počítačových programů a dat (nikoliv fyzická konverze), digitalizace dokumentů (skenování), kopírování počítačových programů, inženýrské služby, hosting počítačových stránek (webových stránek), průmyslový design, instalace počítačového softwaru, služby vědeckých laboratorii, zeměměřičské práce, údržba počítačového softwaru, testování materiálů, výzkum ve strojírenství, monitorování počítačových systémů pomocí dálkového přístupu, navrhování obalů, studie technických projektů, provozování internetových vyhledávačů, poskytování vědeckých informací, poradenství a konzultací v oblasti uhlíkové kompenzace, kontrola kvality, obnova počítačových dat, pronájem počítačového softwaru, pronájem webových serverů, výzkum a vývoj pro jiné osoby, technický průzkum, technický výzkum, služby v oblasti informačních technologií, služby počítačového programování, programování zařízení pro zpracování dat, poradenství v oblasti počítačového hardwaru, pronájem počítačového hardwaru, poskytování aplikačních služeb (ASP), poradenství v oblasti počítačového softwaru, vytváření a vedení blogů pro jiné osoby, odborné poradenství a odborné posudky týkající se technologií, pronájem přístrojů na zpracování dat a

počítačů, technické služby týkající se projekce a plánování zařízení pro telekomunikace, služby v oblasti výzkumu produktů, předpověď počasí, výzkum v oblasti telekomunikačních technologií, monitorování síťových systémů v oblasti telekomunikací, služby technické podpory týkající se telekomunikací a přístrojů, služby v oblasti bezpečnosti dat (firewally), výzkum týkající se bezpečnosti, služby monitorování počítačových bezpečnostních systémů, údržba počítačového softwaru týkající se počítačové bezpečnosti a prevence počítačových rizik, aktualizace počítačového softwaru týkajícího se počítačové bezpečnosti a prevence počítačových rizik, zabezpečení, ochrana a obnova informačních technologií, poradenství v oblasti internetové bezpečnosti, služby monitorování počítačových bezpečnostních systémů, programování internetových bezpečnostních programů, odborné poradenství týkající se počítačové bezpečnosti, poradenství v oblasti bezpečnosti softwaru, analýza počítačových bezpečnostních hrozeb pro ochranu dat, návrh a vývoj elektronických systémů zabezpečení dat, návrh a vývoj systémů zabezpečení dat na internetu, ochrana proti počítačovým virům, odblokování mobilních telefonů, hosting webových portálů, tvorba webových portálů, software jako služba (SaaS), poradenské služby v oblasti softwaru jako služby (SaaS), platforma jako služba (PaaS), pronájem počítačů a tabletů, informační a poradenské služby týkající se výše uvedených služeb ve tř. 42, informační a poradenské služby týkající se výše uvedených služeb ve tř. 42 poskytované on-line z počítačové databáze nebo internetu, služby webového designu týkající se tvorby neproměnných tokenů (NFTs) založených na blockchainu, poskytování softwaru s možností stažení, jmenovitě digitálního umění a sběratelských předmětů, platforma jako služba (PaaS) a software jako služba (SaaS) zahrnující softwarové platformy pro poskytování přístupu k digitálnímu umění a sběratelským předmětům, krypto-sběratelským předmětům, NFTs, aplikačním tokenům a digitálními měnami a v souvislosti s nimi, platforma jako služba (PaaS) a software jako služba (SaaS) zahrnující softwarové platformy pro použití při elektronickém nákupu, prodeji, přijímání, odesílání, ukládání, obchodování a zpracování transakcí s digitálním uměním a sběratelskými předměty, krypto-sběratelskými předměty, NFTs, aplikačními tokeny a digitálními měnami a v souvislosti s nimi, platforma jako služba (PaaS) a software jako služba (SaaS) zahrnující softwarové platformy pro stahování, přijímání, odesílání a ukládání softwaru, dat, odkazů, video souborů a obrazových souborů z internetu, platforma jako služba (PaaS) a software jako služba (SaaS) zahrnující softwarové platformy pro poskytování přístupu k digitálním tržištím a aukcím, technologické služby, včetně zaměřených na umělou inteligenci a technologie učení, spojené s digitálním uměním a sběratelskými předměty, krypto-sběratelskými předměty, NFTs, aplikačními tokeny a digitálními měnami, informační a poradenské služby týkající se výše uvedených služeb ve tř. 42 poskytované prostřednictvím telekomunikační sítě; (43) služby v oblasti poskytování jídla a pití, přechodné ubytování, poskytování jídla a pití ke konzumaci v provozovně i mimo ni, barové služby, vinařny, služby brasserie, kavárny, jídelny, kavárničky, catering (poskytování jídla a nápojů), samoobslužné restaurace, bufetové služby, lahkářství (restaurace), služby rychlého občerstvení, služby přípravy jídel, restaurační služby, restaurace, koktejlové salóny, pronájem židlí, stolů, stolního prádla, skleněného nádobí, varných přístrojů, zasedacích místností, dočasné ubytování, hotely, bufety, služby čajoven, banketové služby, poskytování prostor pro pořádání večírků, plesů, svateb a akcí, penziony, pronájem dočasného ubytování, jesle, informační a poradenské služby týkající se výše uvedených služeb ve tř. 43, informační a poradenské služby týkající se výše uvedených služeb ve tř. 43 poskytované on-line z počítačové databáze nebo internetu, informační a poradenské služby týkající se výše uvedených služeb ve tř. 43 poskytované prostřednictvím telekomunikační sítě; (44) lékařské služby, veterinární služby, hygienická a kosmetická péče o lidi nebo zvířata, zemědělské, zahradnické a lesnické služby, zdravotnické služby, lékařská pomoc, masérské služby, lázeňské služby, zdravotní poradenství, terapeutické služby, paliativní péče, aranžování květin, kadeřnictví, kosmetické salony, poskytování lékařských informací, poskytování lékařské podpory při sledování pacientů podstupujících léčbu, informační a poradenské služby týkající se výše uvedených služeb ve tř. 44, informační a poradenské služby týkající se výše uvedených služeb ve tř. 44 poskytované on-line z počítačové databáze nebo internetu, informační a poradenské služby týkající se výše uvedených služeb ve tř. 44 poskytované prostřednictvím telekomunikační sítě; (45) právní služby, bezpečnostní služby pro fyzickou ochranu hmotného majetku a osob, bezpečnostní služby pro ochranu majetku a osob, správa a využívání autorských práv, arbitrážní služby, hlídání dětí, kontrola zavazadel pro bezpečnostní účely, doprovázení a doprovod ve společnosti, půjčování oděvů, správa autorských práv, seznamovací služby, ostraha, poradenství v oblasti duševního vlastnictví, právní rešerše, licencování duševního vlastnictví,

licencování počítačového softwaru (právní služby), služby seznamování a vytváření sociálních sítí, služby online sociálních sítí, seznamovací služby poskytované prostřednictvím sociálních sítí, služby online sociálních sítí přístupných prostřednictvím mobilních aplikací s možností stažení, poskytování informací v oblasti osobních vztahů, příprava osobnostních profilů, bezpečnostní služby, služby ostrahy, bezpečnostní značení zboží, bezpečnostní vyhodnocování rizik, monitorování bezpečnostních systémů, bezpečnostní služby při veřejných akcích, pronájem bezpečnostních přístrojů, bezpečnostní inspekční služby pro jiné osoby, služby osobních strážců, pronájem internetových doménových jmen, bezpečnostní, záchranné, ochranné a vymáhací služby, poradenské služby týkající se bezpečnostních počítačových licencí, poradenství v oblasti krádeží dat a krádeží identity, poradenské služby týkající se zdraví a bezpečnosti, poradenské služby v oblasti prevence kriminality, konzultační služby v oblasti prevence kriminality, ověřování totožnosti, informační služby týkající se bezpečnosti poskytování služeb prověřování osobního původu, vyhodnocování bezpečnostních rizik, bezpečnostní poradenství, bezpečnostní monitorovací služby, informační a poradenské služby týkající se výše uvedených služeb ve tř. 45, sledovací služby, informační a poradenské služby týkající se výše uvedených služeb ve tř. 45 poskytované on-line z počítačové databáze nebo internetu, informační a poradenské služby týkající se výše uvedených služeb ve tř. 45 poskytované prostřednictvím telekomunikační sítě.

Třídy výrobků a služeb:

9, 35, 36, 37, 38, 39, 41, 42, 43, 44, 45

(591) Barevná

(730) **O2 Worldwide Limited**, C/O Stobbs Building 1000, Cambridge Research Park, Cambridge, CB25 9PD, GB

(740) Rott, Růžička & Guttman a spol., Vyskočilova 1566, Praha 4, Michle, 14000

(210) **O-584088**

(220) 17.02.2023

(320) 17.02.2023

(540)

Opera PLUS

(592) Slovní

(511) (9) kompaktní disky s hudbou; (35) služby uměleckých agentur, obchodní management umělecké činnosti; (41) vydávání elektronických časopisů, vydávání hudebních textů, vydávání recenzí, hudební vydavatelství, vydávání webových časopisů, výroba zvukových a obrazových záznamů na nosičích, žurnalistika, výroba zvukových a hudebních záznamů.

Třídy výrobků a služeb:

9, 35, 41

(730) **HUDBA PLUS, z. s.**, Neklanova 152/44, Praha 2, Vyšehrad, 12800, CZ

(210) **O-584279**

(220) 10.04.2023

(320) 10.04.2023

(540)



(593) Obrazová

(511) (41) jazykové vzdělávání, jazykové kurzy, další vzdělávání, poskytování vzdělávacích programů pro mládež, poskytování školících kurzů pro mládež, výuka cizích jazyků, pořádání výukových kurzů cizích jazyků, vzdělávací služby v oblasti výuky cizích jazyků, letní tábory (zábava a vzdělávání), pořádání zábavních aktivit pro letní tábory, prázdninové tábory (zábava).

Třídy výrobků a služeb:

41

(591) Barevná

(730) **Gadasová Iveta Bc.**, Olbrachtova 609/19, Liberec, Liberec XV-Starý Harcov, 46015, CZ

Fikarová Stephanie Mgr., Želetická 196/2, Praha 5, Sobín, 15521, CZ

(740) Mgr. Stephanie Fikarová, Želetická 196/2, Praha 5, Sobín, 15521

(210) **O-584355**

(220) 01.03.2023

(320) 01.03.2023

(540)

Superkancl Boss

(592) Slovní

(511) (14) přívěsky, klíčenky (samonavíjecí, kožené); (16) tiskárenské výrobky, včetně reklamních a propagačních tiskovin, katalogů; (20) nábytek, nekovové části nábytku, kancelářský nábytek, židle, sedací prvky, kovová sedadla, kancelářské židle (křesla), stoly, psací stoly, nábytek (doplňky) nekovové, nábytek na kolečkách, podušky, podhlavníky, polštářky na židle (křesla), ledvinové polštářky na křesla, polštářky na sedáky křesel, polštářky na sedačky, ergonomické podušky (nikoliv pro léčebné užití), stoličky, podnožky používané při práci na počítači, díly ke křeslům, a to loketní podpěrky a opěradla loketních opěrek křesel a/nebo židlí, víceramenné podstavce (nábytek); (24) potahy, přehozy a povlaky na nábytek.

Třídy výrobků a služeb:

14, 16, 20, 24

(730) **Lentosia s.r.o.**, Jeremiášova 2722/2a, Praha 5, Stodůlky, 15500, CZ

(210) **O-584358**

(220) 01.03.2023

(320) 01.03.2023

(540)

Superkancl Comfortable

(592) Slovní

(511) (14) přívěsky, klíčenky (samonavíjecí, kožené); (16) tiskárenské výrobky, včetně reklamních a propagačních tiskovin, katalogů; (20) nábytek, nekovové části nábytku, kancelářský nábytek, židle, sedací prvky, kovová sedadla, kancelářské židle (křesla), stoly, psací stoly, nábytek (doplňky) nekovové, nábytek na kolečkách, podušky, podhlavníky, polštářky na židle

(křesla), ledvinové polštářky na křesla, polštářky na sedáky křesel, polštářky na sedačky, ergonomické podušky (nikoliv pro léčebné užití), stoličky, podnožky používané při práci na počítači, díly ke křeslům, a to loketní podpěrky a opěradla loketních opěrek křesel a/nebo židlí, víceramenné podstavce (nábytek); (24) potahy, přehozy a povlaky na nábytek.

Třídy výrobků a služeb:
14, 16, 20, 24

(730) **LENTOSIA s.r.o.**, Jeremiášova 2722/2a, Praha 5, Stodůlky, 15500, CZ

(210) **O-584360**

(220) 01.03.2023

(320) 01.03.2023

(540)

Lužická padesátka L50

(592) Slovní

(511) (41) služby v oblasti vzdělávání, zábavy a sportu, organizování konferencí, výstav a soutěží, pořádání atletických soutěží, pořádání sportovních soutěží, pořádání (organizace) soutěží, vedení soutěží, vedení atletických soutěží, pořádání sportovních aktivit, poskytování (organizace) zábavních služeb, poskytování zábavních služeb pro děti, poskytování zábavních služeb prostřednictvím publikací, poskytování zábavních služeb prostřednictvím kinematografických filmů, poskytování služeb v oblasti rekreace u vody, poskytování vzdělávacích služeb týkajících se cvičení, poskytování vzdělávacích služeb vztahujících se k tělesné kondici, informační služby o závodech, informační služby týkající se sportu, poskytování služeb spojených s vyzvednutím předem zaplacených vstupenek na zábavní, sportovní a kulturní akce v pokladně prodejce, rezervace vstupenek na vzdělávací, zábavní a sportovní aktivity a akce a související rezervační služby, pořádání běžeckých závodů.

Třídy výrobků a služeb:
41

(730) **Klub Českých turistů, Odbor Hrádek nad Nisou**, K Rybníku 389, Hrádek nad Nisou, Donín, 463 34, CZ

(210) **O-584403**

(220) 03.03.2023

(320) 03.03.2023

(540)

DGS
passion for lightweight

(593) Obrazová

(511) (6) hliník, slitiny z obecných kovů; (7) nástroje vysokotlakého lití lehkých slitin hliníku; (36) pronájem nemovitostí; (40) odlévání kovů, montáž materiálů na objednávky (pro třetí osoby) a to nanášení kompozitních hmot, poloautomatické montáže dílů lehkých slitin s drobnými komponenty a spojování dílů nýtováním; (42) vývoj a výzkum nových výrobků, průmyslový design, zkoušky materiálů, výzkum v oboru strojírenství.

Třídy výrobků a služeb:
6, 7, 36, 40, 42

(730) **DGS Druckguss Systeme s.r.o.**, Volgogradská 205, Liberec, Liberec XVIII-Karlínky, 46010, CZ

(740) **PROPATENT**, Ing. Vlasta Sedláčková, patentový zástupce, Pod Pekařkou 107/1, Praha 4, Podolí, 14700

(210) **O-584447**

(220) 06.03.2023

(320) 06.03.2023

(540)



(593) Obrazová

(511) (8) přibory, kuchyňské nože; (16) tiskoviny, papírnické výrobky, reklamní, propagační a informační materiály na bázi papíru a umělých hmot v rámci této třídy, periodika, knihy, časopisy, letáky, plakáty, pozvánky, jídelní lístky, kalendáře, papírové etikety, papírové obaly, fotografie, pohlednice, papírové podtácky pod pивní sklenice, papírové podložky pod hůlky, papírové obaly na hůlky; (21) skleněné a keramické nádoby a nádobí, papírové nebo plastové kelímky, nápojové sklo, sklenice, láhve, šálky, podšálky, misky, talíře, misky na omáčku, podložky na přípravu sushi, ruční pomůcky pro výrobu sushi, jídelní hůlky, jednorázové jídelní hůlky, opěrky na jídelní hůlky; (24) ubrusy, ubrusky, ručníky, osušky, kapesníky, prostírání, vše látkové; (25) oděvy, obuv, pokrývky hlavy; (30) omáčky, dochucovadla, koření, marinády, kořenící směsi, nakládaný zázvor (koření), rybí omáčky, sójové omáčky (koření), wasabi prášek, cukrovinky, zmrzliny, hotová jídla (z rýže, nudlí), směsi k přípravě hotových jídel (dušených pokrmů); (35) propagační činnost, marketing, pomoc při řízení obchodní činnosti, merchandising, administrativní podpora a zpracování dat, obchodní konzultační a poradenské služby, obchodní management, řízení obchodní činnosti, řízení obchodní činnosti restaurací, maloobchodní a velkoobchodní služby v oblasti potravin a nápojů; (39) doprava zboží a služeb koncovému zákazníkovi, kurýrní služby, rozvoz jídla a nápojů, zprostředkovatelská činnost v oblasti dopravy a přepravy; (43) restaurace, restaurační služby v oblasti rychlého občerstvení, podávání jídel a nápojů, hostinská činnost, catering, bistra, kavárny, služby sushi restaurací, zprostředkování v oblasti ubytování a stravování.

Třídy výrobků a služeb:

8, 16, 21, 24, 25, 30, 35, 39, 43

(591) Barevná

(730) **Phan Nguyen Trug Hieu**, Lipová 464, Vestec, 25250, CZ

(740) **Matzner Legal**, JUDr. Jiří Matzner Ph.D. LL.M., Anny Letenské 34/7, Praha 2, Vinohrady, 12000

(210) **O-584448**
(220) 06.03.2023
(320) 06.03.2023
(540)



(593) Obrazová
(511) (8) přístroje, kuchyňské nože; (16) tiskoviny, papírnické výrobky, reklamní, propagační a informační materiály na bázi papíru a umělých hmot v rámci této třídy, periodika, knihy, časopisy, letáky, plakáty, pozvánky, jídelní lístky, kalendáře, papírové etikety, papírové obaly, fotografie, pohlednice, papírové podtácky pod pivní sklenice, papírové podložky pod hůlky, papírové obaly na hůlky; (21) skleněné a keramické nádoby a nádobí, papírové nebo plastové kelímky, nápojové sklo, sklenice, láhve, šálky, podšálky, mísy, misky, talíře, misky na omáčku, podložky na přípravu sushi, ruční pomůcky pro výrobu sushi, jídelní hůlky, jednorázové jídelní hůlky, opěrky na jídelní hůlky; (24) ubrusy, ubrusky, ručníky, osušky, kapesníky, prostírání, vše látkové; (25) oděvy, obuv, pokrývky hlavy; (30) omáčky, dochucovadla, koření, marinády, kořenící směsi, nakládaný zázvor (koření), rybí omáčky, sójové omáčky (koření), wasabi prášek, cukrovinky, zmrzliny, hotová jídla (z rýže, nudlí), směsi k přípravě hotových jídel (dušených pokrmů); (35) propagační činnost, marketing, pomoc při řízení obchodní činnosti, merchandising, administrativní podpora a zpracování dat, obchodní konzultační a poradenské služby, obchodní management, řízení obchodní činnosti, řízení obchodní činnosti restaurací, maloobchodní a velkoobchodní služby v oblasti potravin a nápojů; (39) doprava zboží a služeb koncovému zákazníkovi, kurýrní služby, rozvoz jídla a nápojů, zprostředkovatelská činnost v oblasti dopravy a přepravy; (43) restaurace, restaurační služby v oblasti rychlého občerstvení, podávání jídel a nápojů, hostinská činnost, catering, bistra, kavárny, služby sushi restaurací, zprostředkování v oblasti ubytování a stravování.

Třídy výrobků a služeb:

8, 16, 21, 24, 25, 30, 35, 39, 43

(591) Barevná
(730) **Phan Nguyen Trug Hieu**, Lipová 464, Vestec, 25250, CZ
(740) Matzner Legal, JUDr. Jiří Matzner Ph.D. LL.M., Anny Letenské 34/7, Praha 2, Vinohrady, 12000

(210) **O-584581**
(220) 13.03.2023
(320) 13.03.2023
(540)

FALKON

(593) Obrazová
(511) (32) pivo a nealkoholické pivo; (33) alkoholické nápoje s výjimkou piva; (35) reklamní, marketingové a propagační služby, merchandising.

Třídy výrobků a služeb:
32, 33, 35

(730) **Veselý Jakub**, Šafaříkova 2538, Žatec, 43801, CZ
(740) JUDr. Dominik Fojtů, advokát, Hořínecká 962/1, Praha 8, Ďáblice, 18200

(210) **O-584670**
(220) 17.03.2023
(320) 17.03.2023
(540)



(593) Obrazová
(511) (9) nosiče informací všeho druhu kromě papírových, a to zvukové nosiče, nosiče záznamů nahrané, audio nebo audiovizuální díla, videokazety, audiokazety, hudební díla, CD disky, databáze, informace a záznamy v elektronické podobě, multimediální nebo elektronické informační katalogy, elektronická periodika; (16) papír a tiskárenské výrobky z papíru a lepenky, reklamní, propagační výrobky z papíru spadající do této třídy, etikety vyjma textilních, tiskoviny, periodické i neperiodické publikace, informační, reklamní a propagační letáky, plakáty, prospekty, pohlednice, orientační plány a mapy, průvodce, dopisní obálky, přání, kalendáře, samolepky, obtisky, vystřihovánky, omalovánky, balicí papír, visačky nikoliv textilní, poštovní známky, fotografie a polygrafické výrobky, tištěné programy divadelních představení a koncertů, tištěné přehledy kulturních pořadů; (21) reklamní a upomínkové výrobky a předměty ze skla, keramiky a porcelánu, poháry, sklenice, talíře, vázy a vázičky, těžítka, sošky, figurky, papírové kelímky, podnosy pro rychlé občerstvení v rámci této třídy; (35) zprostředkovatelská a manažerská činnost v oblasti kultury, propagace, reklama, inzerce a služby v rámci pořádaných kulturních a společenských akcí, poskytování propagačních informací a propagačních informačních produktů všeho druhu, rozšiřování propagačních, reklamních, informačních či inzertních materiálů, sestavování a vydávání reklam, public relations,

vydávání reklamních prospektů, tvorba mediální reklamy a TV reklamy, pořizování a tvorba propagačních videozáznamů; (41) organizace, pořádání a realizace divadelního festivalu, organizace a pořádání výchovně-vzdělávacích akcí, odborných kursů, besed, seminářů, konferencí a filmových projekcí, nakladatelská, vydavatelská a publikační činnost, pořizování a tvorba informačních videozáznamů ke kulturním a vzdělávacím účelům, organizace soutěžních, společenských a kulturních akcí, výchovná a zábavní činnost, hudební festivaly, přehlídky, koncerty, provozování orchestrů, setkání hudebníků, pořádání koncertů, uměleckých pořadů a vystoupení (hudebních, pěveckých a divadelních), tvorba videoklipů, vydavatelská činnost v oblasti knih, hudební tvorby, tiskovin a časopisů, pořádání veřejných produkcí, tvorba kulturních programů, nahrávání zvukových a zvukově obrazových nosičů, agenturní činnost v oblasti kultury, organizování a zabezpečování kulturních akcí všeho druhu, vydávání tiskovin ke kulturním a vzdělávacím účelům jako jsou letáky, informační listiny, periodika, katalogy, plakáty, orientačních plány, mapy, průvodce a knihy, vydávání a distribuce vstupenek (zábava), vydávání programů, pozvánek, prospektů a katalogů vyjma reklamních.

Třídy výrobků a služeb:
9, 16, 21, 35, 41

- (591) Barevná
(730) **Statutární město Olomouc**, Horní náměstí 583, Olomouc, 77900, CZ
(740) Halaxová & Halaxová TETRAPAT, Mgr. Eva Halaxová, Jinonická 804/80, Praha 5, Košíře, 15800

(210) **O-584693**

(220) 20.03.2023

(320) 20.03.2023

(540)

newstream club

(592) Slovní

(511) (35) marketing, pronájem reklamní doby v komunikačních médiích, reklama (propagace), rozhlasová reklama, styky s veřejností, televizní reklama, reklama online; (38) bezdrátové vysílání, přenos digitálních souborů, přenos zpráv a obrazových informací pomocí počítačů, rozhlasové vysílání, televizní vysílání, vysílání kabelové televize, informační kanceláře (poskytování informací o telekomunikačních službách), poskytování internetových diskusních fór, poskytování on-line fór, poskytování přístupu k databázím, streaming dat, tiskové agentury, tiskové kanceláře; (41) elektronické publikování (DTP), filmová produkce jiná než reklamní, nahrávání video pásků, obrazové zpravodajství, poskytování on-line videí bez možnosti stažení, pronájem audio nahrávek, pronájem video pásků, reportéřské služby, rozhlasová zábava, výroba rozhlasových a televizních programů, střih video pásků, televizní zábava, zpravodajské služby, vzdělávací informace, vzdělávání, fotografování, poskytování on-line elektronických publikací (bez možnosti stažení), texty (psaní textů) jiné než reklamní, texty (zveřejňování -) kromě reklamních, vydávání elektronických knih a časopisů on-line, vydávání knih, vydávání textů, s výjimkou reklamních nebo náborových, živé představení, živé vystoupení (organizování -).

Třídy výrobků a služeb:
35, 38, 41

- (730) **newstream agency a.s.**, Sokolovská 85/104, Praha 8, Karlín, 18600, CZ
(740) Macek and Partners, Jiří Macek, Kloboukova 2191/4, Praha 4, Chodov, 14800

(210) **O-584793**

(220) 23.03.2023

(320) 23.03.2023

(540)

Yettel Bank

(592) Slovní

(511) (16) papírové nosiče informací, a to tiskoviny, letáky, brožury, prospekty, zápisníky, zpravodaje, propagační materiály, desky na dokumenty, plakáty, fotografie, psací a kancelářské potřeby (s výjimkou nábytku), pera (kancelářské potřeby), plnicí pera, razítka, papírnické zboží, formuláře (tištěné), manuály (návod), spony na bankovky; (35) reklama, včetně on-line reklamy na počítačové síti, pomoc při řízení obchodní činnosti, obchodní administrativa, kancelářské práce, poradenství a pomoc pro komerční řízení, poradenství v oblasti internetového marketingu, plánování, výzkum, konzultace, stanovení hodnot, analýza a informační služby, všechno ve vztahu k obchodu, ekonomické prognózy a ekonomické poradenské služby, oceňování obchodních příležitostí, průzkumy trhu, projektování obchodních trendů, příprava obchodních statistik, obchodní

statistické studie, automatizované zpracování dat, systemizace informací do počítačových databází, provozování on-line tržišť pro prodávající zboží a/nebo služby, propagace a vystavování zboží druhých prostřednictvím on-line prodejních stránek s odkazy na maloobchodní reklamy druhých, propagace zboží a služeb druhých prostřednictvím globální počítačové sítě, poskytování on-line obchodních informačních adresářů na Internetu, reklamní služby, zejména poskytování reklamy formou on-line a elektronických adresářů reklam, reklamní a obchodní informační služby poskytované přes Internet, sběr dat (pro třetí osoby), marketingové služby poskytované prostřednictvím digitálních sítí, digitální reklamní služby, cílený marketing, služby řízení obchodní činnosti v oblasti elektronického obchodování, poskytování informací o výrobcích prostřednictvím telekomunikačních sítí k reklamnímu a prodejnímu účelům, zprostředkování reklamy, zprostředkování v obchodních vztazích, věrnostní, pobídkové a bonusové programy, pronájem reklamního prostoru na webových stránkách, pronájem reklamních ploch, rozšiřování reklamních materiálů, průzkum veřejného mínění, shromažďování, klasifikace, aktualizace a uspořádání dat a správa a provozování databází s marketingovými informacemi, reklamní, inzertní a propagační činnost, marketing, prodej reklamního času inzerentům, poskytování informací a jiných informačních produktů reklamního charakteru, komerční využití Internetu v oblastech komerčních internetových médií a vyhledávacích služeb, on-line inzerce, služby informačních brokerů a jiných profesionálních poskytovatelů informací, zejména v oblasti průzkumu trhu a produktový výzkum pro třetí osoby, poradenské, informační a konzultační služby týkající se všech výše uvedených služeb ve třídě 35, sestavování inzerátů používaných jako webových stránek na Internetu, poskytování seznamu webových stránek třetích stran pro usnadnění obchodních transakcí, poskytování prostoru na webových stránkách k reklamě na výrobky a služby, poskytování obchodních informací prostřednictvím webových stránek; (36) finanční služby, peněžní služby, služby nemovitostní, bankovní služby, investiční služby, shromažďování financí, financování, poskytování a zprostředkování půjček, finanční investice a finanční řízení, finanční a investiční plánování, bankovníctví, faktoring, financování, financování formou koupě na splátky, finanční analýza, finanční hodnocení (pojištění, bankovníctví, nemovitosti), finanční informace, finanční poradenství, finanční sponzoring, finanční zúčtovací střediska, finanční zúčtování, hypoteční bankovníctví, získávání finančních prostředků, poskytování nebankovních úvěrů, poradenské služby zaměřené na úvěry, finanční převody, transakce a platební služby poskytované nebankovní platební institucí, elektronický převod finančních prostředků, zprostředkování investování do pohledávek z nebankovních úvěrů, služby elektronické peněženky (platební služby), služby v oblasti platebních příkazů, služby mobilního bankovníctví, vydávání kreditních karet, zpracování plateb kreditní kartou, zpracování plateb debetní kartou, automatizované investování do nebankovních úvěrů, kapitálové investice, makléřské služby, obchodování s cennými papíry, on-line bankovníctví, poskytování slev v zapojených provozovnách jiných osob pomocí členských karet, půjčky na splátky, půjčky se zástavou, pojištění, uzavírání pojištění, uzavírání pojištění proti požáru, uzavírání úrazového pojištění, uzavírání zdravotního pojištění, uzavírání životního pojištění, zprostředkování pojištění, poradenství v oblasti pojištění, služba nepřímého udělení platebního příkazu, služba informování o platebním účtu, peer-to-peer finanční služby, nebankovní finanční služby, poskytování finančních informací prostřednictvím webových stránek, získávání finančních prostředků prostřednictvím webové stránky ke kolektivnímu financování, zprostředkování úvěrových smluv, služby týkající se průzkumu v oblasti financí, poradenské, konzultační, informační, asistenční, analyzační a hodnotící služby, všechny vztahující se k výše uvedeným službám ve třídě 36; (38) poskytování přístupu k portálům na Internetu s odkazy na zboží pro maloobchodní účely, elektronický přenos příkazů, elektronické nástěnky (telekomunikační služby), poskytování on-line fór, komunikace prostřednictvím počítačových terminálů, poskytování přístupu do databází, poskytování uživatelského přístupu do globální počítačové sítě, internetové portálové služby, mobilní telekomunikační síťové služby, služby internetového přístupu, pronájem doby přístupu do globální počítačové sítě, elektronická výměna dat, poskytování přístupu k platformám nebo portálům na Internetu, poskytování přístupu k on-line databázím; (42) počítačové služby, zejména tvorba on-line platformy pro prodej a fundraising a poskytování interaktivního hostingu umožňujícího uživateli zveřejňovat a sdílet vlastní obsah a obrázky on-line, poskytování (tvorba) webových stránek obsahujících technologii umožňující uživatelům získávat peníze, nabízet zboží a služby k prodeji, získávat úvěry a investovat do úvěrů, platforma jako služba (PAAS) sloužící poptávce po úvěrech a investicím do úvěrů, poskytování webových stránek s cílem propojení dlužníků (spotřebitelů) a investorů (fyzických osob), poskytování dočasného používání webového softwaru, poskytování dočasného používání

webových aplikací, údržba webových stránek a hosting on-line webových zařízení pro třetí osoby, tvorba elektronicky uložených webových stránek pro on-line služby a Internet, vytváření a navrhování webových rejstříků informací pro třetí strany (služby v oblasti informačních technologií), software jako služba (SaaS), vývoj databází, aktualizace počítačového softwaru, elektronické sledování osobních identifikačních údajů za účelem odhalení internetové krádeže identity, elektronické sledování pohybů na kreditní kartě za účelem odhalení internetových podvodů, externí zálohování dat, grafický design propagačních materiálů, sledování počítačových systémů za účelem odhalení nepovoleného přístupu nebo úniku dat, sledování počítačových systémů za účelem odhalení poruch, poradenství v oblasti internetového zabezpečení, poradenství v oblasti zabezpečení dat, poskytování služeb v oblasti ověřování uživatelů prostřednictvím technologií s jediným přihlášením k on-line softwarovým aplikacím, služby ověření uživatele pomocí technologie pro transakce v oblasti elektronického obchodu, služby ověřování uživatelů pomocí technologie blockchain.

Třídy výrobků a služeb:

16, 35, 36, 38, 42

(730) PPF a.s., Evropská 2690/17, Praha 6, Dejvice, 16041, CZ

(740) Čermák a spol., JUDr. Karel Čermák Ph.D. LL.M., advokát, Elišky Peškové 735/15, Praha 5, Smíchov, 15000

(210) O-584794

(220) 23.03.2023

(320) 23.03.2023

(540)

Yettel Banka

(592) Slovní

(511) (16) papírové nosiče informací, a to tiskoviny, letáky, brožury, prospekty, zápisníky, zpravodaje, propagační materiály, desky na dokumenty, plakáty, fotografie, psací a kancelářské potřeby (s výjimkou nábytku), pera (kancelářské potřeby), plnicí pera, razítka, papírnické zboží, formuláře (tištěné), manuály (návod), spony na bankovky; (35) reklama, včetně on-line reklamy na počítačové síti, pomoc při řízení obchodní činnosti, obchodní administrativy, kancelářské práce, poradenství a pomoc pro komerční řízení, poradenství v oblasti internetového marketingu, plánování, výzkum, konzultace, stanovení hodnot, analýza a informační služby, všechno ve vztahu k obchodu, ekonomické prognózy a ekonomické poradenské služby, oceňování obchodních příležitostí, průzkumy trhu, projektování obchodních trendů, příprava obchodních statistik, obchodní statistické studie, automatizované zpracování dat, systemizace informací do počítačových databází, provozování on-line tržišť pro prodávající zboží a/nebo služby, propagace a vystavování zboží druhých prostřednictvím on-line prodejních stránek s odkazy na maloobchodní reklamy druhých, propagace zboží a služeb druhých prostřednictvím globální počítačové sítě, poskytování on-line obchodních informačních adresářů na Internetu, reklamní služby, zejména poskytování reklamy formou on-line a elektronických adresářů reklam, reklamní a obchodní informační služby poskytované přes Internet, sběr dat (pro třetí osoby), marketingové služby poskytované prostřednictvím digitálních sítí, digitální reklamní služby, cílený marketing, služby řízení obchodní činnosti v oblasti elektronického obchodování, poskytování informací o výrobcích prostřednictvím telekomunikačních sítí k reklamním a prodejním účelům, zprostředkování reklamy, zprostředkování v obchodních vztazích, věrnostní, pobídkové a bonusové programy, pronájem reklamního prostoru na webových stránkách, pronájem reklamních ploch, rozšiřování reklamních materiálů, průzkum veřejného mínění, shromažďování, klasifikace, aktualizace a uspořádání dat a správa a provozování databází s marketingovými informacemi, reklamní, inzertní a propagační činnost, marketing, prodej reklamního času inzertním, poskytování informací a jiných informačních produktů reklamního charakteru, komerční využití Internetu v oblastech komerčních internetových médií a vyhledávacích služeb, on-line inzerce, služby informačních brokerů a jiných profesionálních poskytovatelů informací, zejména v oblasti průzkumu trhu a produktový výzkum pro třetí osoby, poradenské, informační a konzultační služby týkající se všech výše uvedených služeb ve třídě 35, sestavování inzerátů používaných jako webové stránky na Internetu, poskytování seznamu webových stránek třetích stran pro usnadnění obchodních transakcí, poskytování prostoru na webových stránkách k reklamě na výrobky a služby, poskytování obchodních informací prostřednictvím webových stránek; (36) finanční služby, peněžní služby, služby nemovitostní, bankovní služby, investiční služby, shromažďování financí, financování, poskytování a zprostředkování půjček, finanční investice a finanční řízení, finanční a investiční plánování, bankovníctví, faktoring, financování, financování formou koupě na splátky,

finanční analýza, finanční hodnocení (pojištění, bankovníctví, nemovitosti), finanční informace, finanční poradenství, finanční sponzoring, finanční zúčtovací střediska, finanční zúčtování, hypoteční bankovníctví, získávání finančních prostředků, poskytování nebankovních úvěrů, poradenské služby zaměřené na úvěry, finanční převody, transakce a platební služby poskytované nebankovní platební institucí, elektronický převod finančních prostředků, zprostředkování investování do pohledávek z nebankovních úvěrů, služby elektronické peněženky (platební služby), služby v oblasti platebních příkazů, služby mobilního bankovníctví, vydávání kreditních karet, zpracování plateb kreditní kartou, zpracování plateb debetní kartou, automatizované investování do nebankovních úvěrů, kapitálové investice, makléřské služby, obchodování s cennými papíry, on-line bankovníctví, poskytování slev v zapojených provozovnách jiných osob pomocí členských karet, půjčky na splátky, půjčky se zástavou, pojištění, uzavírání pojištění, uzavírání pojištění proti požáru, uzavírání úrazového pojištění, uzavírání zdravotního pojištění, uzavírání životního pojištění, zprostředkování pojištění, poradenství v oblasti pojištění, služba nepřímého udělení platebního příkazu, služba informování o platebním účtu, peer-to-peer finanční služby, nebankovní finanční služby, poskytování finančních informací prostřednictvím webových stránek, získávání finančních prostředků prostřednictvím webové stránky ke kolektivnímu financování, zprostředkování úvěrových smluv, služby týkající se průzkumu v oblasti financí, poradenské, konzultační, informační, asistenční, analyzační a hodnotící služby, všechny vztahující se k výše uvedeným službám ve třídě 36; (38) poskytování přístupu k portálům na Internetu s odkazy na zboží pro maloobchodní účely, elektronický přenos příkazů, elektronické nástěnky (telekomunikační služby), poskytování on-line fór, komunikace prostřednictvím počítačových terminálů, poskytování přístupu do databází, poskytování uživatelského přístupu do globální počítačové sítě, internetové portálové služby, mobilní telekomunikační síťové služby, služby internetového přístupu, pronájem doby přístupu do globální počítačové sítě, elektronická výměna dat, poskytování přístupu k platformám nebo portálům na Internetu, poskytování přístupu k on-line databázím; (42) počítačové služby, zejména tvorba on-line platformy pro prodej a fundraising a poskytování interaktivního hostingu umožňujícího uživateli zveřejňovat a sdílet vlastní obsah a obrázky on-line, poskytování (tvorba) webových stránek obsahujících technologii umožňující uživatelům získávat peníze, nabízet zboží a služby k prodeji, získávat úvěry a investovat do úvěrů, platforma jako služba (PAAS) sloužící poptávce po úvěrech a investicím do úvěrů, poskytování webových stránek s cílem propojení uživatele (spotřebitelů) a investorů (fyzických osob), poskytování dočasně používaní webového softwaru, poskytování dočasně používaní webových aplikací, údržba webových stránek a hosting on-line webových zařízení pro třetí osoby, tvorba elektronicky uložených webových stránek pro on-line služby a Internet, vytváření a navrhování webových rejstříků informací pro třetí strany (služby v oblasti informačních technologií), software jako služba (SaaS), vývoj databází, aktualizace počítačového softwaru, elektronické sledování osobních identifikačních údajů za účelem odhalení internetové krádeže identity, elektronické sledování pohybů na kreditní kartě za účelem odhalení internetových podvodů, externí zálohování dat, grafický design propagačních materiálů, sledování počítačových systémů za účelem odhalení nepovoleného přístupu nebo úniku dat, sledování počítačových systémů za účelem odhalení poruch, poradenství v oblasti internetového zabezpečení, poradenství v oblasti zabezpečení dat, poskytování služeb v oblasti ověřování uživatelů prostřednictvím technologií s jediným přihlášením k on-line softwarovým aplikacím, služby ověření uživatele pomocí technologie pro transakce v oblasti elektronického obchodu, služby ověřování uživatelů pomocí technologie blockchain.

Třídy výrobků a služeb:

16, 35, 36, 38, 42

(730) PPF a.s., Evropská 2690/17, Praha 6, Dejvice, 16041, CZ

(740) Čermák a spol., JUDr. Karel Čermák Ph.D. LL.M., advokát, Elišky Peškové 735/15, Praha 5, Smíchov, 15000

(210) O-584795

(220) 23.03.2023

(320) 23.03.2023

(540)

Yettel

(592) Slovní

(511) (16) papírové nosiče informací, a to tiskoviny, letáky, brožury, prospekty, zápisníky, zpravodaje, propagační materiály, desky na dokumenty, plakáty, fotografie, psací a kancelářské potřeby (s výjimkou nábytku), pera (kancelářské potřeby), plnicí pera, razítka, papírnické zboží, formuláře

(tištěné), manuály (návod), spony na bankovky; (35) reklama, včetně on-line reklamy na počítačové síti, pomoc při řízení obchodní činnosti, obchodní administrativa, kancelářské práce, poradenství a pomoc pro komerční řízení, poradenství v oblasti internetového marketingu, plánování, výzkum, konzultace, stanovení hodnot, analýza a informační služby, všechno ve vztahu k obchodu, ekonomické prognózy a ekonomické poradenské služby, oceňování obchodních příležitostí, průzkumy trhu, projektování obchodních trendů, příprava obchodních statistik, obchodní statistické studie, automatizované zpracování dat, systemizace informací do počítačových databází, provozování on-line tržišť pro prodávající zboží a/nebo služby, propagace a vystavování zboží druhých prostřednictvím on-line prodejních stránek s odkazy na maloobchodní reklamy druhých, propagace zboží a služeb druhých prostřednictvím globální počítačové sítě, poskytování on-line obchodních informačních adresářů na Internetu, reklamní služby, zejména poskytování reklamy formou on-line a elektronických adresářů reklam, reklamní a obchodní informační služby poskytované přes Internet, sběr dat (pro třetí osoby), marketingové služby poskytované prostřednictvím digitálních sítí, digitální reklamní služby, cílený marketing, služby řízení obchodní činnosti v oblasti elektronického obchodování, poskytování informací o výrobcích prostřednictvím telekomunikačních sítí k reklamním a prodejním účelům, zprostředkování reklamy, zprostředkování v obchodních vztazích, věrnostní, pobídkové a bonusové programy, pronájem reklamního prostoru na webových stránkách, pronájem reklamních ploch, rozšiřování reklamních materiálů, průzkum veřejného mínění, shromažďování, klasifikace, aktualizace a uspořádání dat a správa a provozování databází s marketingovými informacemi, reklamní, inzertní a propagační činnost, marketing, prodej reklamního času inzerentům, poskytování informací a jiných informačních produktů reklamního charakteru, komerční využití Internetu v oblastech komerčních internetových médií a vyhledávacích služeb, on-line inzerce, služby informačních brokerů a jiných profesionálních poskytovatelů informací, zejména v oblasti průzkumu trhu a produktový výzkum pro třetí osoby, poradenské, informační a konzultační služby týkající se všech výše uvedených služeb ve třídě 35, sestavování inzerátů používaných jako webové stránky na Internetu, poskytování seznamu webových stránek třetích stran pro usnadnění obchodních transakcí, poskytování prostoru na webových stránkách k reklamě na výrobky a služby, poskytování obchodních informací prostřednictvím webových stránek; (36) finanční služby, peněžní služby, služby nemovitosti, bankovní služby, investiční služby, shromažďování financí, financování, poskytování a zprostředkování půjček, finanční investice a finanční řízení, finanční a investiční plánování, bankovníctví, faktoring, financování, financování formou koupě na splátky, finanční analýza, finanční hodnocení (pojištění, bankovníctví, nemovitosti), finanční informace, finanční poradenství, finanční sponzoring, finanční zúčtovací střediska, finanční zúčtování, hypoteční bankovníctví, získávání finančních prostředků, poskytování nebankovních úvěrů, poradenské služby zaměřené na úvěry, finanční převody, transakce a platební služby poskytované nebankovními platebními institucemi, elektronický převod finančních prostředků, zprostředkování investování do pohledávek z nebankovních úvěrů, služby elektronické peněženky (platební služby), služby v oblasti platebních příkazů, služby mobilního bankovníctví, vydávání kreditních karet, zpracování plateb kreditní kartou, zpracování plateb debetní kartou, automatizované investování do nebankovních úvěrů, kapitálové investice, makléřské služby, obchodování s cennými papíry, on-line bankovníctví, poskytování slev v zapojených provozovnách jiných osob pomocí členských karet, půjčky na splátky, půjčky se zástavou, pojištění, uzavírání pojištění, uzavírání pojištění proti požáru, uzavírání úrazového pojištění, uzavírání zdravotního pojištění, uzavírání životního pojištění, zprostředkování pojištění, poradenství v oblasti pojištění, služba nepřímého udělení platebního příkazu, služba informování o platebním účtu, peer-to-peer finanční služby, nebankovní finanční služby, poskytování finančních informací prostřednictvím webových stránek, získávání finančních prostředků prostřednictvím webové stránky ke kolektivnímu financování, zprostředkování úvěrových smluv, služby týkající se průzkumu v oblasti financí, poradenské, konzultační, informační, asistenční, analyzační a hodnotící služby, všechny vztahující se k výše uvedeným službám ve třídě 36; (38) poskytování přístupu k portálům na Internetu s odkazy na zboží pro maloobchodní účely, elektronický přenos příkazů, elektronické nástěnky (telekomunikační služby), poskytování on-line fór, komunikace prostřednictvím počítačových terminálů, poskytování přístupu do databází, poskytování uživatelského přístupu do globální počítačové sítě, internetové portálové služby, mobilní telekomunikační síťové služby, služby internetového přístupu, pronájem doby přístupu do globální počítačové sítě, elektronická výměna dat, poskytování přístupu k platformám nebo portálům na Internetu, poskytování přístupu k on-line databázím; (42) počítačové služby, zejména tvorba on-line platformy pro prodej a fundraising a

poskytování interaktivního hostingu umožňujícího uživateli zveřejňovat a sdílet vlastní obsah a obrázky on-line, poskytování (tvorba) webových stránek obsahujících technologii umožňující uživatelům získávat peníze, nabízet zboží a služby k prodeji, získávat úvěry a investovat do úvěrů, platforma jako služba (PAAS) sloužící poptávce po úvěrech a investicím do úvěrů, poskytování webových stránek s cílem propojení dlužníků (spotřebitelů) a investorů (fyzických osob), poskytování dočasného používání webového softwaru, poskytování dočasného používání webových aplikací, údržba webových stránek a hosting on-line webových zařízení pro třetí osoby, tvorba elektronicky uložených webových stránek pro on-line služby a Internet, vytváření a navrhování webových rejstříků informací pro třetí strany (služby v oblasti informačních technologií), software jako služba (SaaS), vývoj databází, aktualizace počítačového softwaru, elektronické sledování osobních identifikačních údajů za účelem odhalení internetové krádeže identity, elektronické sledování pohybů na kreditní kartě za účelem odhalení internetových podvodů, externí zálohování dat, grafický design propagačních materiálů, sledování počítačových systémů za účelem odhalení nepovoleného přístupu nebo úniku dat, sledování počítačových systémů za účelem odhalení poruch, poradenství v oblasti internetového zabezpečení, poradenství v oblasti zabezpečení dat, poskytování služeb v oblasti ověřování uživatelů prostřednictvím technologií s jediným přihlášením k on-line softwarovým aplikacím, služby ověření uživatele pomocí technologie pro transakce v oblasti elektronického obchodu, služby ověřování uživatelů pomocí technologie blockchain.

Třídy výrobků a služeb:

16, 35, 36, 38, 42

(730) PPF a.s., Evropská 2690/17, Praha 6, Dejvice, 16041, CZ

(740) Čermák a spol., JUDr. Karel Čermák Ph.D. LL.M., advokát, Elišky Peškové 735/15, Praha 5, Smíchov, 15000

(210) O-584798

(220) 23.03.2023

(320) 23.03.2023

(540)

HUMI PRO

(592) Slovní

(511) (18) zavazadla, cestovní tašky, peněženky a ostatní tašky, kůže a imitace kůže, surové kůže a usně, deštníky a slunečníky; (20) kempingový nábytek, matrace, karimatky, příkrývky a polštáře v rámci této třídy; (22) pytle a vaky na balení, uskladnění a přepravu, výrobky z textilií a textilních vláken; (24) ložní prádlo a příkrývky, textilní výrobky a náhradní součásti pro textilní výrobky; (25) oděvy, obuv, pokrývky hlavy; (28) sportovní potřeby; (41) organizování kulturních a uměleckých akcí, realizace živých vystoupení, živá hudba, výroba zvukových a obrazových záznamů na zvukových a obrazových nosičích, zvuková, obrazová a multimediální produkce a fotografie, služby nahrávacího studia.

Třídy výrobků a služeb:

18, 20, 22, 24, 25, 28, 41

(730) HUMI PRO s.r.o., Hlinky 126/48, Brno, Staré Brno, 60300, CZ

(740) ŠTAIDL LEŠKA ADVOKÁTI s.r.o., JUDr. Jiří Štáidl, Apolinářská 445/6, Praha 2, Nové Město, 12800

(210) **O-584799**
(220) 23.03.2023
(320) 23.03.2023
(540)

humí PRO

(593) Obrazová
(511) (18) zavazadla, cestovní tašky, peněženky a ostatní tašky, kůže a imitace kůže, surové kůže a usně, deštníky a slunečníky; (20) kempingový nábytek, matrace, karimatky, příkrývky a polštáře v rámci této třídy; (22) pytle a vaky na balení, uskladnění a přepravu, výrobky z textilií a textilních vláken; (24) ložní prádlo a příkrývky, textilní výrobky a náhradní součásti pro textilní výrobky; (25) oděvy, obuv, pokrývky hlavy; (28) sportovní potřeby; (41) organizování kulturních a uměleckých akcí, realizace živých vystoupení, živá hudba, výroba zvukových a obrazových záznamů na zvukových a obrazových nosičích, zvuková, obrazová a multimediální produkce a fotografie, služby nahrávacího studia.

Třídy výrobků a služeb:
18, 20, 22, 24, 25, 28, 41

(591) Barevná
(730) **HUMI PRO s.r.o.**, Hlinky 126/48, Brno, Staré Brno, 60300, CZ
(740) **ŠTAIDL LEŠKA ADVOKÁTI s.r.o.**, JUDr. Jiří Štáidl, Apolinářská 445/6, Praha 2, Nové Město, 12800

(210) **O-584830**
(220) 24.03.2023
(320) 24.03.2023
(540)

Ostrovchuti

(592) Slovní
(511) (29) zpracované ovoce, houby a zelenina, ořechy a luštěniny, neživé ryby, mořské plody a měkkýši, maso a masné výrobky, sušené ovoce, směsi sušeného ovoce, chuťovky na bázi sušeného ovoce, směs ze sušeného ovoce, výrobky ze sušeného ovoce, sušená zelenina, hotová jídla, instantní potraviny a pikantní svačinky obsahující převážně maso, vejce, ovoce a zeleninu; (30) soli, chuťové přísady, ochucovadla a koření, těstoviny (potravina), polotovary sestávající převážně z pečiva, rýže, těstovin nebo obilovin, jednohubky (obložené pečivo), cukr, přírodní sladidla, sladké polevy a náplně, výrobky z včelích produktů, spadající do této třídy, pekárenské výrobky, cukrovinky, čokoláda a zákusky, zpracované obilí, škrob a produkty z nich vyrobené, pečicí přípravky a droždí, sůl, ochucené omáčky, čatni a pasty; (31) zemědělské a vodní plodiny, zahradnické a lesní produkty, rostliny a jejich čerstvé produkty, čerstvé ovoce, ořechy, zelenina a bylinky; (33) víno; (35) maloobchodní služby zaměřené na ovoce, maloobchod a velkoobchod s výše uvedenými výrobky ve tř. 29, 30, 31 a 33, reklamní, marketingové a propagační služby, věrnostní, pobídkové a bonusové programy, rozšiřování reklamních marketingových a propagačních materiálů, obchodní poradenství a informace pro spotřebitele, merchandising, internetový marketing, poskytování marketingových informací prostřednictvím internetových stránek; (43) poskytování jídla a nápojů, catering (poskytování jídla a nápojů).

Třídy výrobků a služeb:
29, 30, 31, 33, 35, 43

(730) **Ostrovchuti s. r. o.**, Na staré vinici 418/20, Praha 4, Krč, 14000, CZ
(740) **AK Milner, Stehlík, Zapotil a spol.**, Mgr. Jan Zapotil, Václavské náměstí 794/38, Praha 1, Nové Město, 11000

(210) **O-584831**
(220) 24.03.2023
(320) 24.03.2023
(540)

Ostrov chuti

(592) Slovní
(511) (29) zpracované ovoce, houby a zelenina, ořechy a luštěniny, neživé ryby, mořské plody a měkkýši, maso a masné výrobky, sušené ovoce, směsi sušeného ovoce, chuťovky na bázi sušeného ovoce, směs ze sušeného ovoce, výrobky ze sušeného ovoce, sušená zelenina, hotová jídla, instantní potraviny a pikantní svačinky obsahující převážně maso, vejce, ovoce a zeleninu; (30) soli, chuťové přísady, ochucovadla a koření, těstoviny (potravina), polotovary sestávající převážně z pečiva, rýže, těstovin nebo obilovin, jednohubky (obložené pečivo), cukr, přírodní sladidla, sladké polevy a náplně, výrobky z včelích produktů, spadající do této třídy, pekárenské výrobky, cukrovinky, čokoláda a zákusky, zpracované obilí, škrob a produkty z nich vyrobené, pečicí přípravky a droždí, sůl, ochucené omáčky, čatni a pasty; (31) zemědělské a vodní plodiny, zahradnické a lesní produkty, rostliny a jejich čerstvé produkty, čerstvé ovoce, ořechy, zelenina a bylinky; (33) víno; (35) maloobchodní služby zaměřené na ovoce, maloobchod a velkoobchod s výše uvedenými výrobky ve tř. 29, 30, 31 a 33, reklamní, marketingové a propagační služby, věrnostní, pobídkové a bonusové programy, rozšiřování reklamních marketingových a propagačních materiálů, obchodní poradenství a informace pro spotřebitele, merchandising, internetový marketing, poskytování marketingových informací prostřednictvím internetových stránek; (43) poskytování jídla a nápojů, catering (poskytování jídla a nápojů).

Třídy výrobků a služeb:
29, 30, 31, 33, 35, 43

(730) **Ostrovchuti s. r. o.**, Na staré vinici 418/20, Praha 4, Krč, 14000, CZ
(740) **AK Milner, Stehlík, Zapotil a spol.**, Mgr. Jan Zapotil, Václavské náměstí 794/38, Praha 1, Nové Město, 11000

(210) **O-584865**
(220) 27.03.2023
(320) 18.02.2023
(540)



(593) Obrazová
(511) (30) káva, čaj, kakao a jejich náhražky, rýže, těstoviny a nudle, tapioka a ságo, mouka a obilninové přípravky, chléb, pečivo a cukrovinky, čokoláda, zmrzlina, sorbety a jiné zmrzliny, mražené dorty a koláče, mražený jogurt [mražený sladký výrobek], cukr, med, melasa, droždí, prášek do pečiva, sůl, ochucovadla, koření, konzervované zahradní bylinky, ocet, omáčky a dochucovadla, led [zmražená voda]

Třídy výrobků a služeb:
30

(730) **Ahold Delhaize Licensing Sàrl**, rue Jean François Bartholoni 4-6, 1204 Genève, CH
(740) **Mgr. Ivan Rámeš, advokát**, Na Florenci 2116/15, Praha 1, Nové Město, 11000

(210) **O-584907**

(220) 28.03.2023

(320) 28.03.2023

(540)

Pixada

(592) Slovní

(511) (16) plakáty, zarámované plakáty, papírové plakáty, umělecké obrazy, obrázky, fotografie, obrazy a kaligrafická díla, obrazy ve formě kreseb, obrazy ve formě tištěných fotografií, malby [obrazy], zarámované i nezarámované, ilustrované mapy na zeď; (20) dřevěné lišty na obrazy, rámy (lišty) na obrazy, rámy na obrazy z vzácných kovů, rámy a rámečky na obrazy a fotografie, rámy na obrazy (kromě ráků z drahých kovů); (35) velkoobchodní prodej uměleckých děl, maloobchodní prodej uměleckých děl.

Třídy výrobků a služeb:

16, 20, 35

(730) **Fastry media s.r.o.**, Korunní 2569/108, Praha 10, Vinohrady, 10100, CZ

(740) Mgr. PETR ŽIŽKA, LL.M., advokátní kancelář, Mgr. Petr Žižka LL.M., Sedláčkova 209/16, Plzeň, Vnitřní Město, 30100

(210) **O-584911**

(220) 28.03.2023

(320) 28.03.2023

(540)

Starly

(592) Slovní

(511) (16) plakáty, zarámované plakáty, papírové plakáty, umělecké obrazy, obrázky, fotografie, obrazy a kaligrafická díla, obrazy ve formě kreseb, obrazy ve formě tištěných fotografií, malby [obrazy], zarámované i nezarámované, ilustrované mapy na zeď; (20) dřevěné lišty na obrazy, rámy (lišty) na obrazy, rámy na obrazy z vzácných kovů, rámy a rámečky na obrazy a fotografie, rámy na obrazy (kromě ráků z drahých kovů); (35) velkoobchodní prodej uměleckých děl, maloobchodní prodej uměleckých děl.

Třídy výrobků a služeb:

16, 20, 35

(730) **Fastry media s.r.o.**, Korunní 2569/108, Praha 10, Vinohrady, 10100, CZ

(740) Mgr. PETR ŽIŽKA, LL.M., advokátní kancelář, Mgr. Petr Žižka LL.M., Sedláčkova 209/16, Plzeň, Vnitřní Město, 30100

(210) **O-584942**

(220) 29.03.2023

(320) 29.03.2023

(540)

Craaf 

(593) Obrazová

(511) (25) dámské oblečení, obuv a oděvní doplňky zatříděné v této třídě; (35) nákup a prodej oděvů, obuvi a oděvních doplňků.

Třídy výrobků a služeb:

25, 35

(591) Barevná

(730) **Hlásek Petr**, Švestková 669/30, Plzeň, Božkov, 32600, CZ

(740) Langrova, s.r.o., Skrétova 1011/48, Plzeň, Jižní Předměstí, 30100

(210) **O-584969**

(220) 30.03.2023

(320) 30.03.2023

(540)

RESTARTUJEM

(593) Obrazová

(511) (5) potravní doplňky a dietetické přípravky; (16) tiskárenské výrobky, papírnické zboží a vzdělávací potřeby; (35) reklama, marketing a propagační služby.

Třídy výrobků a služeb:

5, 16, 35

(730) **Wellnessia s.r.o.**, Polní 1015/7, Praha 6, Břevnov, 16200, CZ

(210) **O-584984**

(220) 30.03.2023

(320) 30.03.2023

(540)



(593) Obrazová

(511) (32) piva, stout (silné černé pivo), ležáky, porter, minerální a sycené vody a ostatní nealkoholické nápoje, ovocné nápoje a ovocné šťávy, sirupy a jiné přípravky k výrobě nápojů.

Třídy výrobků a služeb:

32

(591) Barevná

(730) **Pardubický pivovar a.s.**, Palackého třída 250, Pardubice, Zelené Předměstí, 53002, CZ

(740) **HAVEL & PARTNERS s.r.o.**, advokátní kancelář, Mgr. Ivan Rámeš, advokát, Na Florenci 2116/15, Praha 1, Nové Město, 11000

(210) **O-584985**
(220) 30.03.2023
(320) 30.03.2023
(540)



- (593) Obrazová
(511) (32) piva, stout (silné černé pivo), ležáky, porter, minerální a syčené vody a ostatní nealkoholické nápoje, ovocné nápoje a ovocné šťávy, sirupy a jiné přípravky k výrobě nápojů.
Třídy výrobků a služeb:
32
(591) Barevná
(730) **Pardubický pivovar a.s.**, Palackého třída 250, Pardubice, Zelené Předměstí, 53002, CZ
(740) HAVEL & PARTNERS s.r.o, Mgr. Ivan Rámeš, advokát, Na Florenci 2116/15, Praha 1, Nové Město, 11000

(210) **O-584987**
(220) 31.03.2023
(320) 31.03.2023
(540)

PEXESO AKIM HLEDEJ PÁR

- (592) Slovní
(511) (16) výrobky z papíru spadající do této třídy, a to omalovánky, vystřihovánky, obtisky; (28) hry, hračky, hrací karty, pexesa; (41) nakladatelská činnost.
Třídy výrobků a služeb:
16, 28, 41
(730) **AKIM nakladatelství, s.r.o.**, Losinská 870, Praha 5, Řeporyje, 15500, CZ
(740) JUDr. Markéta Vaňková Ph.D., advokátka, Lojovická 797/20, Praha 4, Libuš, 14200

(210) **O-584998**
(220) 31.03.2023
(320) 31.03.2023
(540)



- (593) Obrazová
(511) (32) nealkoholické nápoje, minerální vody (nápoje), ochucené minerální vody, sirupy na výrobu nealkoholických nápojů, nealkoholické přípravky na výrobu nápojů; (35) reklamní, propagační a informační činnost, šíření informačních, propagačních a reklamních materiálů.
Třídy výrobků a služeb:
32, 35
(591) Barevná
(730) **Gebauer Ludvík**, Blahoslavova 925/6, Poděbrady, Poděbrady III, 29001, CZ

(210) **O-585004**
(220) 31.03.2023
(320) 31.03.2023
(540)



- (593) Obrazová
(511) (36) pronajímání bytů, pronajímání kanceláří (nemovitosti); (39) pronájem parkovacích míst; (41) provozování rekreačních zařízení; (43) hotelové služby, penziony, pronájem dočasného ubytování v prázdninových domech a bytech, pronájem přechodného ubytování, pronájem prázdninových domů, pronájem prázdninových chatek, pronajímání přechodného ubytování, recepční služby pro dočasné ubytování (vydávání klíčů), rezervace dočasného ubytování v podobě prázdninových domů, rezervace dočasného ubytování prostřednictvím internetu, rezervace hotelového ubytování, rezervace penzionů, rezervace turistického ubytování, rezervace ubytování, rezervace ubytování pro turisty, rezervace ubytování v penzionech.
Třídy výrobků a služeb:
36, 39, 41, 43
(730) **Decor Investment spol. s r.o.**, Zelná 209/19, Brno, Přízřenice, 61900, CZ

(210) **O-585025**

(220) 03.04.2023

(320) 03.04.2023

(540)

Reborn Wood

(592) Slovní

(511) (19) dřevo.

Třídy výrobků a služeb:

19

(730) **Sokol Zdeněk**, Zelené Předměstí č. ev. 235, Pardubice, 53002, CZ

(210) **O-585033**

(220) 03.04.2023

(320) 03.04.2023

(540)

 **Teplator**

(593) Obrazová

(511) (9) regulátory tepla; (11) klimatizační přístroje a zařízení, ventilační klimatizační přístroje a zařízení, reaktory atomové, chladicí přístroje zařízení a stroje, výměníky tepla, reaktory na výrobu tepla a chladu, chladicí komory, tepelná zařízení, vše spadající do této třídy; (42) vědecké a technické služby a související výzkum a projektování v oblasti výrobků, přístrojů a zařízení na výrobu tepla a chladu.

Třídy výrobků a služeb:

9, 11, 42

(730) **TEPLÁTOR, a.s.**, Jindřišská 937/16, Praha 1, Nové Město, 11000, CZ

(740) **RETROPATENT s.r.o.**, Dobiášova 1246/29, Liberec, Liberec VI-Rochlice, 46006

(210) **O-585047**

(220) 04.04.2023

(320) 04.04.2023

(540)



Bebis

(593) Obrazová

(511) (5) potraviny pro kojenice, potraviny pro nemluvnata, potraviny pro batolata, koktejly s bílkovinnými doplňky, nápoje pro kojenice, potrava pro kojenice, bílkovinné doplňky stravy, dietetické výrobky pro děti, doplňky zdravé výživy pro osoby se zvláštními dietními požadavky, doplňky výživy, nápojové směsi v prášku jako doplňky výživy, potravinové doplňky, proteinové potravinové doplňky, potravinové doplňky obsahující vitamíny, potravinové doplňky obsahující aminokyseliny, potravinové doplňky z proteinového prášku, dietní potravinové doplňky pro lidskou potřebu, práškové nápojové směsi s ovocnou příchutí jako potravinové doplňky, potravinové doplňky pro lidskou spotřebu, nikoli pro léčebné účely, pšeničné potravní doplňky, tekuté nutriční doplňky, tekuté potravinové doplňky, výživové doplňky ve formě nápojů, dětská jídla ze sušeného mléka, tekutá mléčná výživa pro malé děti, dietetické potraviny přizpůsobené pro malé děti, potravinové přípravky pro kojenice a malé děti, sušené mléko pro kojenice a malé děti, sušené mléko pro výživu kojenců a batolat; (29) mléčné nápoje, ochucené mléčné nápoje, mléčné nápoje (s vysokým obsahem mléka), mléčné nápoje s příchutí kakaa, mléčné nápoje s obsahem ovesa, mléčné nápoje obsahující ovoce, hotová jídla, instantní potraviny a pikantní svačinky na bázi mléčných výrobků, mléčné koktejly, mléčné výrobky a jejich náhražky, sušené mléko; (30) kaše, ovesná kaše, krupičná kaše, rýžová kaše, kukuřičná kaše, kaše ovesná (mléčná -), instantní ovesná kaše, ovesná kaše pro lidskou spotřebu, kaše z rýžové moučky, snídaňové cereálie, snídaňové cereálie vyrobené z rýže, snídaňové cereálie obsahující vlákninu, zpracované obilí, škrob a produkty z nich vyrobené, pečící přípravky a droždí, cereálie, mléčné pudinky, rýžový pudink, pudinkový prášek, pudink.

Třídy výrobků a služeb:

5, 29, 30

(730) **Fabiánková Michaela**, Tryskovická 1033/19, Praha 9, Čakovice, 19600, CZ

Hodinář Vojtěch Ing., Dukelská 1455, Brandýs nad Labem-Stará Boleslav, Stará Boleslav, 25001, CZ

(740) **Michaela Fabiánková**, Tryskovická 1033/19, Praha 9, Čakovice, 19600

(210) **O-585049**
(220) 04.04.2023
(320) 04.04.2023
(540)



(593) Obrazová
(511) (33) alkoholické nápoje (s výjimkou pív) původem z Austrálie.

Třídy výrobků a služeb:

33

(591) Barevná
(730) **IKdrinks s.r.o.**, Mlékárenská 435/6, Praha 9, Vysočany, 19000, CZ
(740) Dana Lukajová, patentová zástupkyně, Voršílská 130/10, Praha 1, Nové Město, 11000

(210) **O-585052**
(220) 04.04.2023
(320) 04.04.2023
(540)



(593) Obrazová
(511) (6) kovové dveře, vrata, okna a okenní kryty, hliníkové dveře, kovové vyklápěcí dveře, kovové bezpečnostní dveře, kovové vstupní dveře, otočné kovové dveře, kovové izolační dveře, kovové interiérové dveře, svinovací dveře, kovové, kovové pancéřované dveře, kovové protipožární dveře, kovové terasové dveře, hliníkové vchodové dveře, kovové žaluziové dveře, kovové padací dveře, kovové mřížové dveře, kovové vnější dveře, kovové závěsné dveře, prosklené dveře, kovové, kovové skládací dveře, kovové shrnovací dveře, kovové garážové dveře, kovové dveře do budov, hliníkové dveře na terasy, kovové posuvné dveře pro budovy, kovové rámy na posuvné dveře, kyvné dveře (lítačky) z kovu, hliníková okna, okna (kovová), střešní okna kovová, kovová křídlová okna, kovová kastlová okna, větrací okna, kovová, vyztužená okna s kovovými rámy; (19) dřevěné dveře, skleněné dveře, vinylové dveře, dveře (nekovové), nekovové bezpečnostní dveře, nekovové skládací dveře, nekovové žáruvzdorné dveře, nekovové žaluziové dveře, otáčivé nekovové dveře, nekovové padací dveře, posuvné dveře, nekovové, vinylové posuvné dveře, prosklené dveře, nekovové, shrnovací dveře, nekovové, pancéřované dveře, nekovové,

nekovové vnější dveře, vnitřní dveře, nekovové, síťované dveře, nekovové, dřevěné dveře do budov, skládací dveře, ne kovové, plastové dveře do budov, skleněné dveře do budov, skleněné dveře (nekovové rámy), vinylové dveře na terasu, kyvné dveře (lítačky), nekovové, izolační dveře z nekovových materiálů, nekovové průhledné dveře do budov, dveře na verandy (nekovový rám), nekovové sklopné dveře do budov, průhledné skleněné dveře do budov, nekovové vrata, okna a okenní kryty, vinylová okna, plastová střešní okna, střešní okna (nekovová), křídlová okna nekovová, nekovová větrací okna, kupolovitá střešní okna (nekovová), špaletová okna, ne kovová, okna (rámy na -) nekovové, vyztužená okna s nekovovými rámy, plastová bezpečnostní okna umožňující komunikaci, nekovová střešní okna pro budovy, nekovové rámy na zasklená okna; (20) dveře z papírových panelů, nekovové kolejnice na skládací dveře, mechanismy na posuvná okna (nekovové, neelektrické).

Třídy výrobků a služeb:

6, 19, 20

(591) Barevná
(730) **SECUM Doors s.r.o.**, Vlkova 454/14, Praha 3, Žižkov, 13000, CZ
(740) Mgr. PhDr. Karel Smetana, advokát, Staroměstské náměstí 608/10, Praha 1, Staré Město, 11000

(210) **O-585084**
(220) 05.04.2023
(320) 05.04.2023
(540)



(593) Obrazová
(511) (25) čepice; (28) sportovní potřeby a vybavení, prkna na paddleboarding, ruční pádla pro paddleboardy.

Třídy výrobků a služeb:

25, 28

(730) **Puchta Lukáš**, Liliová 2494/51, Plzeň, Východní Předměstí, 32600, CZ
(740) JUDr. Helena Zelenková, patentový zástupce, Jiráskovo náměstí 47/27, Plzeň, Východní Předměstí, 32600

(210) **O-585110**
(220) 06.04.2023
(320) 06.04.2023
(540)



(593) Obrazová
(511) (29) maso, masové výtažky, vývary, zpracované masové výrobky, uzeniny, salám, šunka, klobásy, uzené párky, masové konzervy, tukové pomazánky na chléb, masové paštiky, droby, ledviny zvířat (vnitřnosti), játra, oleje a tuky, sádlo, slanina, živočišné tuky do potravin; (39) doprava zboží, rozvoz zboží, organizování přepravy zboží, skladování zboží; (40) porážka zvířat, zpracování potravin, uzení potravin; (44) chov prasat, služby v oblasti chovu a plemenitby.

Třídy výrobků a služeb:
29, 39, 40, 44

(591) Barevná
(730) **Kosina Martin**, č. p. 58, Nová Ves, 27752, CZ
(740) JUDr. Tomáš Lejček MBA, Slezská 169/10, Praha 2, Vinohrady, 12000

(210) **O-585116**
(220) 06.04.2023
(320) 06.04.2023
(540)

Kyo Japanese Restaurant

(592) Slovní
(511) (43) poskytování jídla a nápojů, služby týkající se přípravy jídel a nápojů, restaurační služby, podávání jídel a nápojů, příprava a poskytování stravování a nápojů pro okamžitou spotřebu, cateringové služby zaměřené na zásobování jídlem, samoobslužné restaurace, restaurace s odnosem jídel s sebou, služby týkající se restaurací s prodejem jídel s sebou, služby v oblasti pohostinství (potraviny a nápoje), bistra (služby), bufety rychlého občerstvení, poskytování dočasného ubytování pro hosty, turistické ubytovny, hotelové a motelové služby.

Třídy výrobků a služeb:
43

(730) **Nguyen Van Hung**, Antonína Sovy 1485/25, Opava, Kateřinky, 74705, CZ
(740) Ing. Pavel Nádvořík s.r.o., Klínová 620/1, Ostrava, Hulváky, 70900

(210) **O-585117**
(220) 06.04.2023
(320) 06.04.2023
(540)



(593) Obrazová
(511) (43) poskytování jídla a nápojů, služby týkající se přípravy jídel a nápojů, restaurační služby, podávání jídel a nápojů, příprava a poskytování stravování a nápojů pro okamžitou spotřebu, cateringové služby zaměřené na zásobování jídlem, samoobslužné restaurace, restaurace s odnosem jídel s sebou, služby týkající se restaurací s prodejem jídel s sebou, služby v oblasti pohostinství (potraviny a nápoje), bistra (služby), bufety rychlého občerstvení, poskytování dočasného ubytování pro hosty, turistické ubytovny, hotelové a motelové služby.

Třídy výrobků a služeb:
43

(591) Barevná
(730) **Nguyen Van Hung**, Antonína Sovy 1485/25, Opava, Kateřinky, 74705, CZ
(740) Ing. Pavel Nádvořík s.r.o., Klínová 620/1, Ostrava, Hulváky, 70900

(210) **O-585125**
(220) 06.04.2023
(320) 06.04.2023
(540)



(593) Obrazová
(511) (16) vzdělávací publikace, periodické publikace, tištěné publikace, časopisy, publikace, propagační publikace, tištěné periodické publikace, ročenky (tištěné publikace), reklamní plakáty, reklamní letáky, papírové reklamní vývěsky, tabule reklamní z papíru nebo lepenky, reklamní štíty z papíru nebo lepenky s texty, fotografie a fotografická alba, plakáty a papírové reklamní desky a poutače, propagační a upomínkové předměty z papíru, lepenky a plastu (plastové tašky a plastové obaly zařazené v této

třídě); (35) reklamní služby, zásilkové reklamní služby, reklamní materiály (šíření), digitální reklamní služby, vydávání reklamní literatury, venkovní reklamní služby, distribuce reklamních textů, digitální distribuce reklamních a propagačních textů a obrázků, propagační marketing, propagační sponzorství, rozšiřování propagačních letáků, reklama a propagační činnost, propagační služby poskytované telefonicky, reklamní, marketingové a propagační služby, příprava propagačních, reklamních, inzertních dokumentů, publikování reklamních, inzertních, propagačních textů, rozšiřování reklamních marketingových a propagačních materiálů, výroba propagačních videopásek, video disků a audiovizuálních záznamů, propagace prodeje zboží a služeb třetích osob cestou distribuce tiskovin a propagačních soutěží, příprava a realizace mediálních a reklamních plánů a koncepcí; (36) stavební spoření, finanční služby poskytované stavebními spořitelny, finanční investiční služby, finanční zprostředkovatelské služby, finanční transakce, finanční bankovníctví, finanční poradenství, finanční platební služby, finanční půjčky firmám, obstarávání finančních prostředků, poskytnutí finančních prostředků, služby finančního plánování, finanční služby týkající se zajištění finančních prostředků, bankovní a finanční služby, elektronické převody finančních prostředků, služby osobního finančního bankovníctví, financování a poskytování finančních prostředků, získávání finančních prostředků a sponzorování, finanční služby týkající se nákupu domu, finanční a peněžní služby a bankovní služby, finanční informace, údaje, poradenské a konzultační služby, investiční makléřství, burzovní makléřství, finanční makléřství, makléřství v oblasti pojištění, makléřství v oblasti cenných papírů a komodit, pojištění, pojištění hypoték, zprostředkování pojištění, pojištění úvěrů, pojišťovací služby, finanční služby v oblasti pojištění, finanční oceňování (pojišťovnictví, bankovníctví, nemovitosti), služby v oblasti stavebního spoření, finanční služby v oblasti spoření, investiční poradenství.

Třídy výrobků a služeb:

16, 35, 36

- (730) **Stavební spořitelna České spořitelny, a.s.**, Antala Staška 1292/32, Praha 4, Krč, 14000, CZ
(740) Patentový zástupce, Doc. Ing. Jindřich Špaček CSc., Svatopluka Čecha 1939/106a, Brno, Královo Pole, 61200

- (210) **O-585129**
(220) 06.04.2023
(320) 06.04.2023
(540)



- (593) Obrazová
(511) (16) vzdělávací publikace, periodické publikace, tištěné publikace, časopisy, publikace, propagační publikace, tištěné periodické publikace, ročenky (tištěné publikace), reklamní plakáty, reklamní letáky, papírové reklamní vývěsky, tabule reklamní z papíru nebo lepenky, reklamní štíty z papíru nebo lepenky s texty, fotografie a fotografická alba, plakáty a papírové reklamní desky a poutače, propagační a upomínkové předměty z papíru, lepenky a plastu (plastové tašky a plastové obaly zařazené v této třídě); (35) reklamní služby, zásilkové reklamní služby, reklamní materiály (šíření), digitální reklamní služby, vydávání reklamní literatury, venkovní reklamní služby, distribuce reklamních textů, digitální distribuce reklamních a propagačních textů a obrázků, propagační marketing, propagační sponzorství, rozšiřování propagačních letáků, reklama a propagační činnost, propagační služby poskytované telefonicky, reklamní,

marketingové a propagační služby, příprava propagačních, reklamních, inzertních dokumentů, publikování reklamních, inzertních, propagačních textů, rozšiřování reklamních marketingových a propagačních materiálů, výroba propagačních videopásek, video disků a audiovizuálních záznamů, propagace prodeje zboží a služeb třetích osob cestou distribuce tiskovin a propagačních soutěží, příprava a realizace mediálních a reklamních plánů a koncepcí; (36) stavební spoření, finanční služby poskytované stavebními spořitelny, finanční investiční služby, finanční zprostředkovatelské služby, finanční transakce, finanční bankovníctví, finanční poradenství, finanční platební služby, finanční půjčky firmám, obstarávání finančních prostředků, poskytnutí finančních prostředků, služby finančního plánování, finanční služby týkající se zajištění finančních prostředků, bankovní a finanční služby, elektronické převody finančních prostředků, služby osobního finančního bankovníctví, financování a poskytování finančních prostředků, získávání finančních prostředků a sponzorování, finanční služby týkající se nákupu domu, finanční a peněžní služby a bankovní služby, finanční informace, údaje, poradenské a konzultační služby, investiční makléřství, burzovní makléřství, finanční makléřství, makléřství v oblasti pojištění, makléřství v oblasti cenných papírů a komodit, pojištění, pojištění hypoték, zprostředkování pojištění, pojištění úvěrů, pojišťovací služby, finanční služby v oblasti pojištění, finanční oceňování (pojišťovnictví, bankovníctví, nemovitosti), služby v oblasti stavebního spoření, finanční služby v oblasti spoření, investiční poradenství.

Třídy výrobků a služeb:

16, 35, 36

- (730) **Stavební spořitelna České spořitelny, a.s.**, Antala Staška 1292/32, Praha 4, Krč, 14000, CZ
(740) Patentový zástupce, Doc. Ing. Jindřich Špaček CSc., Svatopluka Čecha 1939/106a, Brno, Královo Pole, 61200

- (210) **O-585134**
(220) 06.04.2023
(320) 06.04.2023
(540)

TREVALO

- (592) Slovní
(511) (3) kosmetika; (5) potravinové doplňky, dietetické přípravky, doplňky krmiva pro veterinární účely; (31) krmiva a potrava pro zvířata, posilující krmiva.

Třídy výrobků a služeb:

3, 5, 31

- (730) **Trevalo s.r.o.**, Sokolská třída 1615/50, Ostrava, Moravská Ostrava, 70200, CZ
(740) Mgr. Alžběta Jurtíková, Mezírka 775/1, Brno, Veverí, 60200

- (210) **O-585156**
(220) 10.04.2023
(320) 10.04.2023
(540)



- (593) Obrazová
(511) (6) kovové výrobky, obecné kovy v surovém a polo zpracovaném stavu a jejich slitiny, kovové barely, kovové bedny, kovové koše, kovové manipulační palety, kovové nádoby jako obaly, kovové nádoby především určené ke skladování, přepravu a na třídění odpadu, kovové nádrže, kovové nákladové palety, kovové nosníky, kovové plechy, kovový stavební materiál, kovové formy k výrobě výrobků z plastických hmot a z pryže, kovové podstavce na sudy, kovové popruhy pro manipulaci s nákladem, kovové přepravní palety, kovové příčky, kovové řemeny pro manipulaci s

nákladem, kovové skříně na nářadí, kovové stahovací pásy, kovové sudy, kovové uzávěry na lahve a nádoby, kovové vázací a ovinovací pásy, kovové vazby, krabice z běžných kovů; (16) papírové obálky a tiskopis, bublinkové folie z plastu k balení a obalování, karton, obalové folie z plastických hmot, obalové materiály ze škrobů, obaly na lahve z papíru nebo ze škrobu, obaly, papír a kartonový proklad, papírové obaly, sáčky, vycpávkové materiály z papíru nebo lepenky, pytle, tašky a sáčky z papíru, výplňové balící materiály z papíru nebo lepenky; (17) fixační, vázací a izolační pásy, izolační a těsnicí materiály, izolační materiály a zábrany proti vodě, vlhku, vzduchu, světlu, tlaku, nárazu, teple, mrazu, zvuku a elektrickému proudu, lepící pásy, pro jiné než kancelářské potřeby a jiné než pro lékařské účely či pro domácnost, pryžové sáčky na balení, samolepící pásy, pro jiné než kancelářské potřeby a jiné než pro lékařské účely či pro domácnost, umělé hmoty jako polotovary, vycpávky a podložky z plastických hmot k ochraně zboží při přepravě, gumové hadice, gumové výlisky, gumové zarážky, plastické hmoty v rolích a blocích; (20) nábytek, bedny laťové přepravní, bedny nekovové, bedny ze dřeva nebo z umělých hmot, dužiny sudů a kádí, boxy ne kovové, dřevěné obaly na lahve, kádě, košíky ne kovové, palety nakládací nekovové, krabice ze dřeva nebo plastu, laťové přepravní bedny, manipulační palety, ne kovové, palety přepravní, ne kovové, plastové nádoby jako obaly, nádoby na tříděný odpad, ne kovové, stojany, schránky ze dřeva nebo z umělých hmot, sudy, ne kovové, šrouby, ne kovové, truhlářské výrobky, truhly, ne kovové, velkoobjemové kontejnery na odpad, ne kovové, jiné než pro zdravotnické použití; (39) doprava a skladování, dopravní služby, přeprava zboží, balení, skladování, nakládání, vykládání či jiná manipulace se zbožím, skladovací služby, zasilatelství, poskytování informací a poradenství v dopravě, přepravě a skladování zboží, sběr smíšeného nákladu, zasilatelství; (40) zpracování odpadového materiálu, nakládání s odpady (zpracování, recyklace a likvidace), zpracování kovového odpadu a jeho třídění, poradenství v odpadovém hospodářství, zpracování a úprava materiálů, a to plastu a papíru, zpracování obalových materiálů, výroba obalových materiálů na zakázku, povrchová úprava materiálů, recyklace materiálů, tisk, potisk výrobků a jejich obalů, informace v oblasti potisku výrobků a jejich obalů.

Třídy výrobků a služeb:

6, 16, 17, 20, 39, 40

(591) Barevná

(730) **RECYKLBOX s. r. o.**, Řepná 498/23, Plzeň, Litice, 32100, CZ

(740) Mgr. Martina Tetzeliová, advokátka, U Svěpomoci 2020/9, Plzeň, Jižní Předměstí, 30100

(210) **O-585159**

(220) 06.04.2023

(320) 06.04.2023

(540)



(593) Obrazová

(511) (39) doprava; (41) provozování sportovních zařízení; (43) restaurace.

Třídy výrobků a služeb:

39, 41, 43

(591) Barevná

(730) **MEGA PLUS s.r.o.**, Černohorská 265, Janské Lázně, 54225, CZ

(210) **O-585160**

(220) 06.04.2023

(320) 06.04.2023

(540)



Nejlepší horská dobrodružství

(593) Obrazová

(511) (39) doprava; (41) provozování sportovních zařízení; (43) restaurace.

Třídy výrobků a služeb:

39, 41, 43

(591) Barevná

(730) **MEGA PLUS s.r.o.**, Černohorská 265, Janské Lázně, 54225, CZ

(210) **O-585165**

(220) 11.04.2023

(320) 11.04.2023

(540)



(593) Obrazová

(511) (28) hry, hračky a výrobky určené ke hraní, cvičební a sportovní potřeby; (35) reklama, propagace, řízení, organizace a administrativní obchodní činnosti, kancelářské práce; (41) vzdělávání, školení, zábava, sportovní a kulturní činnosti.

Třídy výrobků a služeb:

28, 35, 41

(591) Barevná

(730) **Vajdákova Renata**, U starého hřbitova 40/6, Praha 1, Josefov, 11000, CZ

(210) **O-585168**

(220) 11.04.2023

(320) 11.04.2023

(540)

MORAVIANUM

(592) Slovní

(511) (14) mince, pamětní mince, upomínkové mince, sady mincí pro sběratelské účely, mince ze vzácných kovů a jejich slitin, odznaky ze vzácných kovů a jejich slitin, ozdoby ze vzácných kovů a jejich slitin, kazety na šperky,

šperky, vzácné kovy a jejich slitiny, medailony ze vzácných kovů a jejich slitin, medailony ze vzácných kovů a jejich slitin obsahující drahé kameny, medaile potažené vzácnými kovy, medailony vyrobené z nevzácných kovů, vyznamenání a medaile ze vzácných kovů a jejich slitin, umělecká díla z drahých kovů, ozdoby ze vzácných kovů a jejich slitin, brože (šperky), amulety, drahé kameny, klenoty, hodinky, hodiny, plakety ze vzácných kovů, dárkové kazety na mince, investiční zlato, investiční stříbro, investiční platina, investiční palladium, kazety na mince, etue na mince a kuřičky na mince v rámci této třídy, numismatické sbírky - mince; (16) bankovky, alba na mince, alba na bankovky, sběratelská alba, fotoalba a alba pro sběratele, spony na bankovky, katalogy, tiskoviny, knihy, publikace, fotografie, reklamní letáky, dárkové balení, kartičky na dárkové balení, papírové a plastové obaly pro skladování a uchovávání mincí, bankovek, cenných papírů, odznaků, medailů, odznaků, vyznamenání, odznaků, pohlednic, obálek, vinět, uzávěrů, jízdenek, map, desek, publikací, hodinek, slitků, minerálů a jiných sběratelských sbírek, papírové stojany na mince, výstavní pořadače, pořadače na mince a bankovky, náhradní listy do sběratelských alb, papírové obaly na mince; (35) nákup a prodej výrobků uvedených výše ve třídách 14 a 16, nákup a prodej sběratelských potřeb, potřeb pro numismatiku, nákup a prodej doplňků pro sběratele, jmenovitě pinzety, lupy, čisticí prostředky chemické i mechanické, laminovací fólie, laminovačky, UV lampy, testery, svítidla, váhy, šuplery, rámečky, kuřičky, etue, kazety, pracovní podložky, stojánky na mince, skřínky pro mincovní boxy, mincovní boxy, rukavice, bezpečnostní schránky, obchodní činnost a zprostředkovatelská obchodní činnost v oblasti numismatiky, sběratelství, propagační činnost v oblasti numismatiky, investic a sběratelství prostřednictvím telefonní sítě, datové sítě, informační sítě, elektronické sítě, komunikační sítě nebo počítačové sítě, pořádání dražeb na internetu, služby online aukcí prostřednictvím internetu, pořádání dražeb, poskytování služeb v oblasti online aukcí, administrativní zpracování nákupních objednávek zadaných telefonicky nebo přes počítač, administrativní zpracování a organizování zásilkových služeb, poskytování spotřebitelských informací v oblasti výrobků a služeb, cenové nabídky na zboží a služby; (39) balení a skladování zboží, služby balení mincí, balení výrobků, balení dárků.

Třídy výrobků a služeb:

14, 16, 35, 39

- (730) **Jaroslav Lochman**, Krakovec 25, Laškov, 79857, CZ
(740) Chytilová & spol., patentová kancelář, s.r.o., Nad spádem 641/20, Praha 4, Podolí, 14700

(210) **O-585169**

(220) 11.04.2023

(320) 11.04.2023

(540)



(593) Obrazová

(511) (9) hardware a software pro informační technologie a audiovizuální zařízení, zařízení a příslušenství na zpracování dat, platební terminály pro zprostředkování on-line plateb, software, elektronické terminály pro generování loterních listků, počítačové terminály a hardware používaný při provozu loterních a herních systémů, software pro počítačové hry, elektronické hrací karty (elektronické stírací losy); (16) papír, lepenka, reklamní, propagační a užitkové výrobky z papíru určené pro propagaci, periodické i neperiodické publikace, tištěné informační, reklamní a

propagační materiály v rámci této třídy určené pro propagaci, tiskárenské výrobky a kartonážní výrobky, a to krabice, data a databáze na papírových nosičích, psací potřeby, kalendáře, diáře, školní potřeby, sázanky, sázkové tikety, vstupenky; (28) herní terminály, loterní video terminály, elektronická zařízení pro hraní loterií a her, videoherní terminály, losy; (35) inzertní, reklamní, propagační činnost, vydávání reklamních textů, provozování reklamních ploch, reklamních bannerů, reklamních balonů, reklamních klipů, marketing a obchodní činnost k provozování hazardních her; (38) telekomunikační služby, mobilní telekomunikační služby, provozování mobilní telekomunikační sítě pro bezdrátový přenos hlasu a dat, služby mobilního připojení k síti internet včetně vysokorychlostního připojení a přenosu hlasové služby přes internetový protokol, peer-to-peer komunikace, služby instant messaging, osobní komunikační služby, služby elektronické pošty, sledování mobilních telefonů pomocí satelitních signálů a zjišťování polohy mobilních telefonů pomocí satelitních signálů, rádiová, poskytování bezdrátového aplikačního protokolu (wap), včetně služeb využívajících zabezpečeného komunikačního kanálu, hlasová pošta, provádění videokonferencí, video-telefonní služby, služby zprostředkování přístupu ke všem druhům datových a informačních sítí a internetu, služby textových a multimediálních zpráv, zajišťování a poskytování přístupu k telekomunikačním a komunikačním databázím, služby umožňující spotřebitelům stahovat digitální obsah prostřednictvím sítě a serveru do osobní databáze, provozování on-line komunikačních fór, přenos sportovních utkání; (41) provozování a organizování hazardních her v souladu s obecně závaznými právními předpisy prostřednictvím poboček sázkové kanceláře a dalších smluvně zavázaných prodejních míst a na internetu, včetně stíracích losů s možností výhry, provozování výherních i nevyherních hracích zařízení, služby vztahující se k hrám, sázení, hazardním hrám včetně hazardních her na dálku, loteriím, kasinům a ruletám v rámci této třídy, organizování sportovních sázek a číselných loterií, prodej losů a příjem sázek, hraní o peníze, informace o možnostech rozptýlení, informace o možnostech zábavy, pořádání hazardních her, zábava, pobavení, provozování her on-line.

Třídy výrobků a služeb:

9, 16, 28, 35, 38, 41

(591) Barevná

(730) **Loterie Korunka s.r.o.**, Politických vězňů 156/21, Beroun, Beroun-Centrum, 26601, CZ

(210) **O-585170**

(220) 11.04.2023

(320) 11.04.2023

(540)

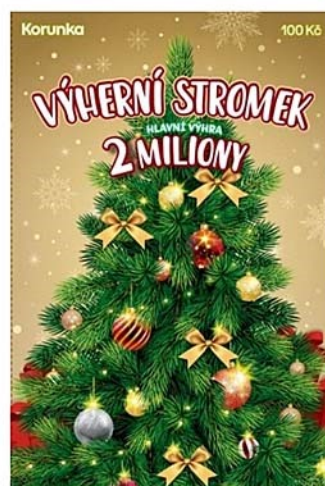

(593) Obrazová

(511) (9) hardware a software pro informační technologie a audiovizuální zařízení, zařízení a příslušenství na zpracování dat, platební terminály pro zprostředkování on-line plateb, software, elektronické terminály pro generování loterních listků, počítačové terminály a hardware používaný při provozu loterních a herních systémů, software pro počítačové hry, elektronické hrací karty (elektronické stírací losy); (16) papír, lepenka, reklamní, propagační a užitkové výrobky z papíru určené pro propagaci, periodické i neperiodické publikace, tištěné informační, reklamní a propagační materiály v rámci této třídy určené pro propagaci, tiskárenské

výrobky a kartonážní výrobky, a to krabice, data a databáze na papírových nosičích, psací potřeby, kalendáře, diáře, školní potřeby, sázenky, sázkové tikety, vstupenky; (28) herní terminály, loterní video terminály, elektronická zařízení pro hraní loterií a her, videoherní terminály, losy; (35) inzertní, reklamní, propagační činnost, vydávání reklamních textů, provozování reklamních ploch, reklamních bannerů, reklamních balonů, reklamních klipů, marketing a obchodní činnost k provozování hazardních her; (38) telekomunikační služby, mobilní telekomunikační služby, provozování mobilní telekomunikační sítě pro bezdrátový přenos hlasu a dat, služby mobilního připojení k síti internet včetně vysokorychlostního připojení a přenosu hlasové služby přes internetový protokol, peer-to-peer komunikace, služby instant messaging, osobní komunikační služby, služby elektronické pošty, sledování mobilních telefonů pomocí satelitních signálů a zjišťování polohy mobilních telefonů pomocí satelitních signálů, rádiový, poskytování bezdrátového aplikačního protokolu (wap), včetně služeb využívajících zabezpečeného komunikačního kanálu, hlasová pošta, provádění videokonferencí, video-telefonní služby, služby zprostředkování přístupu ke všem druhům datových a informačních sítí a internetu, služby textových a multimediálních zpráv, zajišťování a poskytování přístupu k telekomunikačním a komunikačním databázím, služby umožňující spotřebitelům stahovat digitální obsah prostřednictvím sítě a serveru do osobní databáze, provozování on-line komunikačních fór, přenos sportovních utkání; (41) provozování a organizování hazardních her v souladu s obecně závaznými právními předpisy prostřednictvím poboček sázkové kanceláře a dalších smluvně zavázaných prodejních míst a na internetu, včetně stíracích losů s možností výhry, provozování výherních i nevýherních hracích zařízení, služby vztahující se k hrám, sázení, hazardním hrám včetně hazardních her na dálku, loteriím, kasinům a ruletám v rámci této třídy, organizování sportovních sázek a číselných loterií, prodej losů a příjem sázek, hraní o peníze, informace o možnostech rozptýlení, informace o možnostech zábavy, pořádání hazardních her, zábava, pobavení, provozování her on-line.

Třídy výrobků a služeb:
9, 16, 28, 35, 38, 41

- (591) Barevná
(730) **Loterie Korunka s.r.o.**, Politických vězňů 156/21, Beroun, Beroun-Centrum, 26601, CZ

provozování reklamních ploch, reklamních bannerů, reklamních balonů, reklamních klipů, marketing a obchodní činnost k provozování hazardních her; (38) telekomunikační služby, mobilní telekomunikační služby, provozování mobilní telekomunikační sítě pro bezdrátový přenos hlasu a dat, služby mobilního připojení k síti internet včetně vysokorychlostního připojení a přenosu hlasové služby přes internetový protokol, peer-to-peer komunikace, služby instant messaging, osobní komunikační služby, služby elektronické pošty, sledování mobilních telefonů pomocí satelitních signálů a zjišťování polohy mobilních telefonů pomocí satelitních signálů, rádiový, poskytování bezdrátového aplikačního protokolu (wap), včetně služeb využívajících zabezpečeného komunikačního kanálu, hlasová pošta, provádění videokonferencí, video-telefonní služby, služby zprostředkování přístupu ke všem druhům datových a informačních sítí a internetu, služby textových a multimediálních zpráv, zajišťování a poskytování přístupu k telekomunikačním a komunikačním databázím, služby umožňující spotřebitelům stahovat digitální obsah prostřednictvím sítě a serveru do osobní databáze, provozování on-line komunikačních fór, přenos sportovních utkání; (41) provozování a organizování hazardních her v souladu s obecně závaznými právními předpisy prostřednictvím poboček sázkové kanceláře a dalších smluvně zavázaných prodejních míst a na internetu, včetně stíracích losů s možností výhry, provozování výherních i nevýherních hracích zařízení, služby vztahující se k hrám, sázení, hazardním hrám včetně hazardních her na dálku, loteriím, kasinům a ruletám v rámci této třídy, organizování sportovních sázek a číselných loterií, prodej losů a příjem sázek, hraní o peníze, informace o možnostech rozptýlení, informace o možnostech zábavy, pořádání hazardních her, zábava, pobavení, provozování her on-line.

Třídy výrobků a služeb:
9, 16, 28, 35, 38, 41

- (591) Barevná
(730) **Loterie Korunka s.r.o.**, Politických vězňů 156/21, Beroun, Beroun-Centrum, 26601, CZ

- (210) **O-585171**
(220) 11.04.2023
(320) 11.04.2023
(540)



- (593) Obrazová
(511) (9) hardware a software pro informační technologie a audiovizuální zařízení, zařízení a příslušenství na zpracování dat, platební terminály pro zprostředkování on-line plateb, software, elektronické terminály pro generování loterních listků, počítačové terminály a hardware používaný při provozu loterních a herních systémů, software pro počítačové hry, elektronické hrací karty (elektronické stírací losy); (16) papír, lepenka, reklamní, propagační a užitkové výrobky z papíru určené pro propagaci, periodické i neperiodické publikace, tištěné informační, reklamní a propagační materiály v rámci této třídy určené pro propagaci, tiskárenské výrobky a kartonážní výrobky, a to krabice, data a databáze na papírových nosičích, psací potřeby, kalendáře, diáře, školní potřeby, sázenky, sázkové tikety, vstupenky; (28) herní terminály, loterní video terminály, elektronická zařízení pro hraní loterií a her, videoherní terminály, losy; (35) inzertní, reklamní, propagační činnost, vydávání reklamních textů,

- (210) **O-585175**
(220) 11.04.2023
(320) 11.04.2023
(540)



- (593) Obrazová
(511) (9) hardware a software pro informační technologie a audiovizuální zařízení, zařízení a příslušenství na zpracování dat, platební terminály pro zprostředkování on-line plateb, software, elektronické terminály pro generování loterních listků, počítačové terminály a hardware používaný při provozu loterních a herních systémů, software pro počítačové hry, elektronické hrací karty (elektronické stírací losy); (16) papír, lepenka, reklamní, propagační a užitkové výrobky z papíru určené pro propagaci, periodické i neperiodické publikace, tištěné informační, reklamní a propagační materiály v rámci této třídy určené pro propagaci, tiskárenské výrobky a kartonážní výrobky, a to krabice, data a databáze na papírových nosičích, psací potřeby, kalendáře, diáře, školní potřeby, sázenky, sázkové tikety, vstupenky; (28) herní terminály, loterní video terminály, elektronická zařízení pro hraní loterií a her, videoherní terminály, losy; (35) inzertní, reklamní, propagační činnost, vydávání reklamních textů,

provozování reklamních ploch, reklamních bannerů, reklamních balonů, reklamních klipů, marketing a obchodní činnost k provozování hazardních her; (38) telekomunikační služby, mobilní telekomunikační služby, provozování mobilní telekomunikační sítě pro bezdrátový přenos hlasu a dat, služby mobilního připojení k síti internet včetně vysokorychlostního připojení a přenosu hlasové služby přes internetový protokol, peer-to-peer komunikace, služby instant messaging, osobní komunikační služby, služby elektronické pošty, sledování mobilních telefonů pomocí satelitních signálů a zjišťování polohy mobilních telefonů pomocí satelitních signálů, rádio-paging, poskytování bezdrátového aplikačního protokolu (wap), včetně služeb využívajících zabezpečeného komunikačního kanálu, hlasová pošta, provádění videokonferencí, video-telefonní služby, služby zprostředkování přístupu ke všem druhům datových a informačních sítí a internetu, služby textových a multimediálních zpráv, zajišťování a poskytování přístupu k telekomunikačním a komunikačním databázím, služby umožňující spotřebitelům stahovat digitální obsah prostřednictvím sítě a serveru do osobní databáze, provozování on-line komunikačních fór, přenos sportovních utkání; (41) provozování a organizování hazardních her v souladu s obecně závaznými právními předpisy prostřednictvím poboček sázkové kanceláře a dalších smluvně zavázaných prodejních míst a na internetu, včetně stíracích losů s možností výhry, provozování výherních i nevýherních hracích zařízení, služby vztahující se k hrám, sázení, hazardním hrám včetně hazardních her na dálku, loteriím, kasinům a ruletám v rámci této třídy, organizování sportovních sázek a číselných loterií, prodej losů a příjem sázek, hraní o peníze, informace o možnostech rozptýlení, informace o možnostech zábavy, pořádání hazardních her, zábava, pobavení, provozování her on-line.

Třídy výrobků a služeb:
9, 16, 28, 35, 38, 41

- (591) Barevná
(730) **Loterie Korunka s.r.o.**, Politických vězňů 156/21, Beroun, Beroun-Centrum, 26601, CZ

- (210) **O-585177**
(220) 11.04.2023
(320) 11.04.2023
(540)



- (593) Obrazová
(511) (6) kovové přepravní kontejnery, kovové rámové konstrukce; (12) pozemní vozidla a dopravní prostředky; (20) kontejnery přepravní (nekovové); (39) služby v oblasti silniční nákladní dopravy, silniční nákladní doprava, pronájem silniční přepravy, pronájem silničních vozidel, doprava a přeprava, nákladní přeprava, nákladní doprava, zprostředkování nákladní dopravy, skladování, skladování vozidel, skladování nákladu, balení, poradenství týkající se přepravy, informace o dopravě, informace o skladování, parkování a uskladnění vozidel, poskytování informací o parkování vozidel, informační, poradenské a rezervační služby v oblasti dopravy, přeprava motorových vozidel, přeprava zboží.

Třídy výrobků a služeb:
6, 12, 20, 39

- (730) **RELINE LOGISTICS s.r.o.**, Pražská 313, Písek, Pražské Předměstí, 39701, CZ

- (740) **INPARTNERS GROUP**, Mgr. Simona Hejdová, advokátka, Tuřanka 1519/115a, Brno, Slatina, 62700

- (210) **O-585191**
(220) 11.04.2023
(320) 11.04.2023
(540)



- (593) Obrazová
(511) (35) reklamní a propagační činnosti, činnost podnikatelských, organizačních a ekonomických poradců, organizování výstav komerčního charakteru, vše uvedené v oblasti životního prostředí; (41) vyučování (výchovné služby), poradenské služby v oblasti vzdělání, vzdělávací služby, pořádání přednášek a sympozií, školení a konzultace, organizování výstav pro výchovnou a kulturní oblast, vydavatelská a nakladatelská činnost, vše uvedené pro oblast životního prostředí; (42) vědecké a technické projektování a podpora výzkumu a vývoje nových technologií a materiálů v oblasti životního prostředí, projektová a inženýrská činnost ve výstavbě, vědecké a technické expertízy v investiční výstavbě, činnost technických poradců ve stavebnictví a architektuře, činnost energetického auditora a technického poradce v energetice, konzultace a poradenská činnost v oblasti úspor energie a vyššího využívání bezemisních zdrojů energie.

Třídy výrobků a služeb:
35, 41, 42

- (730) **Energy Benefit Centre a.s.**, Křenova 438/3, Praha 6, Vevešlavín, 16200, CZ
(740) **PROPATENT**, JUDr. Matěj Sedláček, Pod Pekařkou 107/1, Praha 4, Podolí, 14700

- (210) **O-585218**
(220) 12.04.2023
(320) 12.04.2023
(540)

LifeBooster

- (592) Slovní
(511) (5) farmaceutické přípravky a látky, farmaceutické přípravky pro lidskou potřebu, přírodní léčiva, chemické výrobky pro farmaceutické účely, farmaceutické výrobky pro veterinární účely, chemické přípravky pro farmaceutické účely, rostlinné výtažky pro farmaceutické účely, farmaceutické přípravky na úpravu imunity, veterinární léčiva, veterinární výrobky, doplňky krmiva pro veterinární účely, hygienické přípravky pro veterinární účely, přípravky se stopovými prvky pro humánní a veterinární použití, vitaminy a vitaminové přípravky, vitaminové nápoje, vitaminové tablety, vitaminové doplňky, vitaminy pro zvířata, vitaminové doplňky pro zvířata, vitaminové přípravky jako doplňky stravy, minerální dietní doplňky pro zvířata, minerální dietní doplňky pro lidi, minerální potravinové přípravky pro léčebné účely, minerální přípravky a látky pro lékařské použití, vitaminové a minerální doplňky, potravinové doplňky obsahující stopové prvky, dietetické a nutriční přípravky pro léčebné účely, bylinné a rostlinné výtažky pro léčebné účely, výtažky z léčivých rostlin, sirupy pro farmaceutické účely, vitaminové kapky, bylinné čaje (léčivé nápoje), bylinné směsi k léčebnému použití, dietetické potraviny pro léčebné účely, potravní doplňky, bílkovinné doplňky stravy, bílkovinné potraviny pro lékařské účely, balzámy pro léčebné účely, balzámy pro farmaceutické účely, léčivé balzámy, farmaceutické krémy, léčivé krémy, rostlinné krémy pro léčebné účely.

Třídy výrobků a služeb:

5

- (730) **LIGHTHOUSE INTERNATIONAL INC., 255 Keele St., Toronto M6P-2K1, Ontario, Kanada, Toronto, CA**
(740) Bohemia Patent, Ing. Jana Vandělíková, Petrská 1136/12, Praha 1, Nové Město, 11000

(210) **O-585246**

(220) 13.04.2023

(320) 13.04.2023

(540)

NEXT DOOR

(592) Slovní

- (511) (6) kovové dveře a zárubně, dveřní kování, protipožární dveře kovové, protihlukové dveře kovové, klimatické dveře kovové, bezpečnostní dveře kovové; (19) dřevěné dveře a zárubně, protipožární dveře nekovové, protihlukové dveře nekovové, klimatické dveře nekovové, bezpečnostní dveře nekovové, dveřní prosklení.

Třídy výrobků a služeb:

6, 19

- (730) **NEXT a.s., Potoční 404, Budyně nad Ohří, 41118, CZ**
(740) THK Legal s.r.o., Přístavní 531/24, Praha 7, Holešovice, 17000

(210) **O-585247**

(220) 14.04.2023

(320) 14.04.2023

(540)

Parkoff

(593) Obrazová

- (511) (7) automatické manipulační stroje (manipulátory), dopravníky (stroje), jeřáby (zdvihová a zvedací zařízení), kladkostroje, kladky (části strojů), kola strojů, manipulační zařízení na nakládání a vykládání, mechanická navíjecí zařízení, mostové jeřáby, navíjáky, zdvihací zařízení, zdviže, zvedáky (stroje); (8) nástroje na ruční pohon, páky, ruční zvedáky, svěráky; (9) baterie do vozidel, dálkové ovladače, elektrické akumulátory, elektrické akumulátory do vozidel, elektrické baterie, magnety, nabíječky baterií, nabíječky elektrických baterií, přístroje a nástroje na vážení, váhy, váhy na principu zavěšené páky, váhací stroje; (12) elektrická vozidla, kolečka pro vozíky (dopravní prostředky), manipulační vozíky, ruční vozíky, ruční vozíky, vozíky, vozíky, vysokozdvížené vozíky, zvedací plošiny (části pozemních vozidel).

Třídy výrobků a služeb:

7, 8, 9, 12

(591) Barevná

- (730) **MOTION TRADE s.r.o., Čerchovská 1711/4, Praha 2, Vinohrady, 12000, CZ**

(210) **O-585264**

(220) 14.04.2023

(320) 14.04.2023

(540)

SHERLOG

(592) Slovní

- (511) (9) zabezpečovací zařízení a jejich součásti, vysílače, spouštěcí zařízení, řídicí počítače, anténní systémy, zaměřovací přijímače, modulátory, aktivační vysílače, zobrazovací displeje, software; (12) zabezpečovací poplašná zařízení proti odcizení vozidel, zabezpečovací zařízení proti

odcizení vozidel, vyhledávací a monitorovací zařízení vozidel po jejich odcizení; (16) tiskoviny.

Třídy výrobků a služeb:

9, 12, 16

- (730) **SHERLOG Technology, a.s., Revoluční 767/25, Praha 1, Staré Město, 11000, CZ**
(740) Rott, Růžička & Guttman a spol., Vyskočilova 1566, Praha 4, Michle, 14000

(210) **O-585268**

(220) 14.04.2023

(320) 14.04.2023

(540)

PLAN B
Property Fund

(593) Obrazová

- (511) (36) pojišťovací služby, služby nemovitostní (realitní služby), finanční, peněžní a bankovní služby.

Třídy výrobků a služeb:

36

- (730) **Plan B Investments, a. s., Sokolovská 394/17, Praha 8, Karlín, 18600, CZ**
(740) Strnad Legal s.r.o., advokátní kancelář, Mgr. Martin Strnad, Jana Babáka 2733/11, Brno, Královo Pole, 61200

(210) **O-585269**

(220) 14.04.2023

(320) 14.04.2023

(540)

PLAN B
Investments

(593) Obrazová

- (511) (36) pojišťovací služby, finanční, peněžní a bankovní služby, služby nemovitostní (realitní služby).

Třídy výrobků a služeb:

36

- (730) **Plan B Investments, a. s., Sokolovská 394/17, Praha 8, Karlín, 18600, CZ**
(740) Strnad Legal s.r.o., advokátní kancelář, Mgr. Martin Strnad, Jana Babáka 2733/11, Brno, Královo Pole, 61200

(210) **O-585270**

(220) 14.04.2023

(320) 14.04.2023

(540)

Plan B Property Fund

(592) Slovní

(511) (36) pojišťovací služby, finanční, peněžní a bankovní služby, služby nemovitostní (realitní služby).

Třídy výrobků a služeb:

36

(730) **Plan B Investments, a. s.**, Sokolovská 394/17, Praha 8, Karlín, 18600, CZ

(740) Strnad Legal s.r.o., advokátní kancelář, Mgr. Martin Strnad, Jana Babáka 2733/11, Brno, Královo Pole, 61200

(210) **O-585271**

(220) 14.04.2023

(320) 14.04.2023

(540)

Plan B Investments

(592) Slovní

(511) (36) finanční, peněžní a bankovní služby, pojišťovací služby, služby nemovitostní (realitní služby).

Třídy výrobků a služeb:

36

(730) **Plan B Investments, a. s.**, Sokolovská 394/17, Praha 8, Karlín, 18600, CZ

(740) Strnad Legal s.r.o., advokátní kancelář, Mgr. Martin Strnad, Jana Babáka 2733/11, Brno, Královo Pole, 61200

(210) **O-585272**

(220) 15.04.2023

(320) 15.04.2023

(540)

adolphinata

(592) Slovní

(511) (9) obaly na mobilní telefony; (18) tašky, kabelky; (24) textilie, textilní výrobky a náhradní součásti pro textilní výrobky; (25) svetry, pleteniny, úplet [oblečení], dětské oblečení, plážové oblečení, taneční oblečení, neformální oblečení, mateřské oblečení, pánské, dámské a dětské oděvy; (40) ruční práce (zakázková výroba).

Třídy výrobků a služeb:

9, 18, 24, 25, 40

(730) **Vlčková Natalie Marie**, Hájov 133, Příbor, 74258, CZ

(210) **O-585273**

(220) 15.04.2023

(320) 15.04.2023

(540)

Zlatá Roudná

(592) Slovní

(511) (14) zlato, zlaté ingoty, zlaté mince, stříbro, drahé kovy.

Třídy výrobků a služeb:

14

(730) **Praumová Petra**, Na Roudné 401/47, Plzeň, Severní Předměstí, 30100, CZ

(210) **O-585275**

(220) 16.04.2023

(320) 16.04.2023

(540)

ATHEA Microsystems

(592) Slovní

(511) (9) přístroje pro regulaci nebo řízení elektrického proudu.

Třídy výrobků a služeb:

9

(730) **Martin Valeš**, Sídliště 346, Moravský Krumlov, 67201, CZ

(210) **O-585287**

(220) 17.04.2023

(320) 17.04.2023

(540)



(593) Obrazová

(511) (9) firmware pro počítačová periferní zařízení, ovladače pro firmware a zařízení, síťové karty, síťový software, komunikační software, systémový software a firmware a software a firmware pro systémovou podporu; (42) návrh a vývoj počítačového firmwaru, navrhování a vývoj softwaru ovladačů, programování telekomunikačního softwaru, vývoj počítačového softwaru pro použití s programovatelnými kontrolními zařízeními.

Třídy výrobků a služeb:

9, 42

(591) Barevná

(730) **BrnoLogic, s.r.o.**, Božetěchova 1/2, Brno, Královo Pole, 61200, CZ

(740) Šetina, Komendová & Partners s.r.o., advokátní kancelář, JUDr. Pavla Komendová, advokát, Florianova 440/17, Brno, Královo Pole, 61200

(210) **O-585291**

(220) 17.04.2023

(320) 17.04.2023

(540)

eÚředník České spořitelny

(592) Slovní

(511) (9) přístroje a nástroje vědecké, výzkumné, navigační, geodetické, fotografické, kinematografické, audiovizuální, optické, přístroje a nástroje pro vážení, měření, signalizaci, detekci, testování, inspekci, záchranu a výuku, zařízení a přístroje pro vedení, přepínání, přeměnu, akumulaci, regulaci nebo řízení distribuce nebo použití elektrického proudu, zařízení a nástroje pro záznam, přenos, reprodukci nebo zpracování zvuku, obrazu nebo dat, média se záznamem a stahovatelná média, počítačový software, prázdná digitální nebo analogová záznamová a úložná média, mechanismy pro zařízení uváděná do chodu vhozením mincí, registrační pokladny, výpočetní zařízení, počítače a periferní zařízení počítačů, obleky na potápění, potápěčské masky, špunty do uší na potápění, skřípce na nos pro potápěče a plavce, potápěčské rukavice, dýchací přístroje pro plavání pod vodou, hasicí přístroje; (16) papír a lepenka, tiskárenské výrobky, potřeby pro vazbu knih, fotografie, kancelářské potřeby s výjimkou nábytku, plastové archy, fólie a sáčky pro balení a obaly, tiskařské typy, štočky; (35) reklamní a propagační činnost prostřednictvím všech médií, obchodní marketing, komerční správa licencí na výrobky a služby ostatních, reklamní nebo inzertní materiály (rozšiřování), sestavování výpisů z účtu, zaslání reklamních materiálů zákazníkům, aktualizování reklamních materiálů, pronájem reklamních ploch, fakturace, komunikační média (prezentace výrobků v komunikačních médiích) pro účely maloobchodu, obchodní reklama (pro třetí osoby), automatizované zpracování dat a informací; (36) finanční služby, bankovníctví, banky úvěrové, clearing (zúčtování vzájemných pohledávek a závazků – bezhotovostní operace), převody (platební) vykonávané elektronicky, finanční analýzy, finanční informace, konzultační služby (finanční), finanční řízení; (38) telekomunikační služby; (42) vědecké a technologické služby, služby v oblasti výzkumu, design a vývoj softwaru, počítačové programování, instalace, údržba, aktualizace a

modernizace počítačového softwaru, konzultace v oblastech počítačů, poskytování dočasně používaní on-line operačního softwaru bez možnosti stažení pro přístup ke cloudové výpočetní síti a její používání, poskytování dočasně používaní počítačového softwaru bez možnosti stažení, forenzní poradenství a analýzy týkající se telekomunikačních zařízení, forenzní poradenství a analýza dat z mobilních zařízení, záznamů telekomunikačních hovorů, dat a měření z průzkumu šíření vysokofrekvenčního signálu, online informace o všech výše uvedených službách, cloud computing, software jako služba (saas), tvorba počítačového softwaru, konverze počítačových programů a dat, s výjimkou fyzické konverze, poradenství v oblasti informačních technologií.

Třídy výrobků a služeb:

9, 16, 35, 36, 38, 42

(730) Česká spořitelna, a.s., Olbrachtova 1929/62, Praha 4, Krč, 14000, CZ

(210) O-585292

(220) 17.04.2023

(320) 17.04.2023

(540)

e-Úředník České spořitelny

(592) Slovní

(9) přístroje a nástroje vědecké, výzkumné, navigační, geodetické, fotografické, kinematografické, audiovizuální, optické, přístroje a nástroje pro vážení, měření, signalizaci, detekci, testování, inspekci, záchranu a výuku, zařízení a přístroje pro vedení, přepínání, přeměnu, akumulaci, regulaci nebo řízení distribuce nebo použití elektrického proudu, zařízení a nástroje pro záznam, přenos, reprodukci nebo zpracování zvuku, obrazu nebo dat, média se záznamem a stahovatelná média, počítačový software, prázdná digitální nebo analogová záznamová a úložná média, mechanismy pro zařízení uváděná do chodu vhozením mincí, registrační pokladny, výpočetní zařízení, počítače a periferní zařízení počítačů, obleky na potápění, potápěčské masky, špunty do uší na potápění, skřípce na nos pro potápěče a plavce, potápěčské rukavice, dýchací přístroje pro plavání pod vodou, hasicí přístroje; (16) papír a lepenka, tiskárenské výrobky, potřeby pro vazbu knih, fotografie, kancelářské potřeby s výjimkou nábytku, plastové archy, fólie a sáčky pro balení a obaly, tiskařské typy, štočky; (35) reklamní a propagační činnost prostřednictvím všech médií, obchodní marketing, komerční správa licencí na výrobky a služby ostatních, reklamní nebo inzertní materiály (rozšiřování), sestavování výpisů z účtu, zaslání reklamních materiálů zákazníkům, aktualizování reklamních materiálů, pronájem reklamních ploch, fakturace, komunikační média (prezentace výrobků v komunikačních médiích) pro účely maloobchodu, obchodní reklama (pro třetí osoby), automatizované zpracování dat a informací; (36) finanční služby, bankovníctví, banky úvěrové, clearing (zúčtování vzájemných pohledávek a závazků – bezhotovostní operace), převody (platební) vykonávané elektronicky, finanční analýzy, finanční informace, konzultační služby (finanční), finanční řízení; (38) telekomunikační služby; (42) vědecké a technologické služby, služby v oblasti výzkumu, design a vývoj softwaru, počítačové programování, instalace, údržba, aktualizace a modernizace počítačového softwaru, konzultace v oblastech počítačů, poskytování dočasně používaní on-line operačního softwaru bez možnosti stažení pro přístup ke cloudové výpočetní síti a její používání, poskytování dočasně používaní počítačového softwaru bez možnosti stažení, forenzní poradenství a analýzy týkající se telekomunikačních zařízení, forenzní poradenství a analýza dat z mobilních zařízení, záznamů telekomunikačních hovorů, dat a měření z průzkumu šíření vysokofrekvenčního signálu, online informace o všech výše uvedených službách, cloud computing, software jako služba (saas), tvorba počítačového softwaru, konverze počítačových programů a dat, s výjimkou fyzické konverze, poradenství v oblasti informačních technologií.

Třídy výrobků a služeb:

9, 16, 35, 36, 38, 42

(730) Česká spořitelna, a.s., Olbrachtova 1929/62, Praha 4, Krč, 14000, CZ

(210) O-585302

(220) 17.04.2023

(320) 17.04.2023

(540)



(593) Obrazová

(511) (9) teploměry cukrové, teploměry, infračervené teploměry, technické teploměry, teploměry pro domácnost, ukazatele teploty, teploměry, s výjimkou lékařských, tlakoměry, manometry, zařízení na měření tlaku, digitální teploměry (k jiným než lékařským účelům), rtuťové teploměry (k jinému než lékařskému použití); (10) lékařské teploměry, ušní teploměry, tlakoměry na měření krevního tlaku, pulzní oxymetry, elektronické teploměry pro lékařské použití, digitální teploměry k lékařským účelům, rtuťové teploměry k lékařskému použití, inhalátory, lékařské inhalátory, kyslíkové inhalátory pro lékařské účely, inhalátory k terapeutickým účelům, anesteziologické inhalátory (prodávané prázdné), digitální elektronické tlakoměry, odsavače hlenů, nosní odsávačky, ruční odsávačky hlenů; (11) zvlhčovače vzduchu, přípravky na zvlhčení vzduchu, zařízení na zvlhčování vzduchu, termofoxy; (21) zubní kartáčky, elektrické zubní kartáčky, ruční zubní kartáčky, držáky na zubní kartáčky, pouzdra na zubní kartáčky, hlavice pro elektrické zubní kartáčky; (35) maloobchodní prodej lékařských nástrojů, lékařských přístrojů a předmětů sloužících k hygieně lidí, služby pro maloobchod nebo velkoobchod se zdravotnickým materiálem, maloobchodní nebo velkoobchodní služby pro farmaceutické, veterinární a sanitární přípravky a lékařské potřeby, velkoobchodní prodej lékařských přístrojů a lékařských nástrojů.

Třídy výrobků a služeb:

9, 10, 11, 21, 35

(730) Variopharma s.r.o., Rybná 716/24, Praha 1, Staré Město, 11000, CZ

(740) Advokátní kancelář - Mgr. Petr Žižka, LL.M., Mgr. Petr Žižka LL.M., Sedláčkova 209/16, Plzeň, Vnitřní Město, 30100

(210) **O-585310**
(220) 17.04.2023
(320) 17.04.2023
(540)



(593) Obrazová
(511) (25) čepice, čepice s bambulí, pletené čepice, vlněné čepice, lyžařské čepice, sportovní čepice, čelenky (oděvy), svetry, sportovní svetry, svetry ke krku, ponča, ponožky, roláky (svetry), punčochy, spodní prádlo, plavky, župany, mikiny, bundy, návleky na ruce, návleky na nohy, rukavice, kalhoty, šortky, funkční spodní prádlo, funkční oblečení; (26) bambule, čelenky do vlasů; (35) služby on-line maloobchodních prodejen v oblasti oděvů, maloobchodní služby zaměřené na prodej oděvů a oděvních doplňků.

Třídy výrobků a služeb:
25, 26, 35

(591) Barevná
(730) Špačková Petra Ing., č. p. 943, Čeladná, 73912, CZ
(740) MDAS Consulta s.r.o., Nádražní 879/27, Ostrava, Moravská Ostrava, 70200

(210) **O-585324**
(220) 18.04.2023
(320) 18.04.2023
(540)

J.J. MURPHY'S Irish Pub

(592) Slovní
(511) (16) papírové etikety, papírové a kartonové podložky pod pивní sklenice, ubrousky, tištěné jídelní lístky, účtenky, obalový materiál z papíru a lepenky zařazený do této třídy, reklamní, propagační a informační materiály z papíru a z plastických hmot; (21) sklenice, pивní sklenice, tácky, kelímky papírové nebo plastové; (43) služby zajišťující stravování a nápoje.

Třídy výrobků a služeb:
16, 21, 43

(730) MarTer s.r.o., Pod Hybšmankou 2818/3, Praha 5, Smíchov, 15000, CZ
(740) JUDr. František Schulmann, advokát, Valentinská 92/3, Praha 1, 11000

(210) **O-585329**
(220) 18.04.2023
(320) 18.04.2023
(540)

Donne di Praga

(592) Slovní
(511) (21) sochy z porcelánu, keramiky, kameniny nebo skla, sošky z porcelánu, keramiky, kameniny nebo skla, svícny, jiné než z drahých kovů; (35) maloobchodní a velkoobchodní prodej soch a sošek z porcelánu, keramiky, kameniny nebo skla, maloobchodní a velkoobchodní prodej svícníků.

Třídy výrobků a služeb:
21, 35

(730) Entlicherová Hana, Slezská 2219/130, Praha 3, Vinohrady, 130 00, CZ
(740) Jindyne s.r.o., U Statku 77, Mnichovo Hradiště, Hněvousice, 29501

(210) **O-585330**
(220) 18.04.2023
(320) 18.04.2023
(540)

TEXTILANA

(592) Slovní
(511) (22) surová textilní vlákna a jejich náhražky; (23) textilní vlákna, nitě a příze spadající do této třídy; (24) textilní výrobky a náhradní součásti pro textilní výrobky spadající do této třídy, textilní filtrační materiály, textilní tkaniny, textilie; (25) oděvy, pokrývky hlavy, části oděvů, obuvi a pokrývky hlavy; (35) obchodní služby a informace pro spotřebitele týkající se výrobků, uvedených výše ve třídách 22, 23, 24 a 25.

Třídy výrobků a služeb:
22, 23, 24, 25, 35

(730) geeflow, s.r.o., Bucharova 2657/12, Praha 5, Stodůlky, 15800, CZ

(210) **O-585332**
(220) 18.04.2023
(320) 18.04.2023
(540)



THE NEST ŠPINDLERŮV MLÝN

(593) Obrazová
(511) (35) řízení obchodní činnosti hotelů, reklama, marketing, online reklama, online marketing, administrativní činnosti, šíření reklamních materiálů, obchodní management, organizační a ekonomické poradenství, automatizované zpracování dat, správa obchodních dat, předvádění zboží, obchodní analýzy, obchodní průzkum, obchodní poradenství, poskytování obchodních informací, služby uvedené ve třídě 35 jsou ve spojitosti s provozem ubytovacích, hostinských a lázeňských služeb; (43) hotelové služby, ubytovací služby, krátkodobé i dlouhodobé ubytování, rezervace ubytování, zprostředkování v oblasti ubytování, poradenství a poskytování informací v oblasti ubytování, hostinská činnost, provoz restaurací, barů, vináren, kaváren a cukráren, provoz podniků rychlého občerstvení, zajištění stravování-catering, zprostředkování v oblasti pohostinství, poradenství a poskytování informací v oblasti pohostinství; (44) lázeňské služby, regenerační a rekondiční služby, saunové služby, masérské služby, solária (služby), kosmetické a zkrášlovací služby, kadeřnické služby, zprostředkování v oblasti lázeňských, regeneračních a kosmetických služeb, poradenství a poskytování informací v oblasti lázeňství, regenerace a krásy.

Třídy výrobků a služeb:
35, 43, 44

(730) MLB Investment a.s., Radlická 505/58, Praha 5, Smíchov, 15000, CZ
(740) Ing. Jarmila Javoříková, patentový zástupce, Slunečná 4566, Zlín, 76005

(210) **O-585333**
(220) 18.04.2023
(320) 18.04.2023
(540)

Same Place

- (593) Obrazová
(511) (9) elektronické databáze, mobilní aplikace, software a aplikace pro mobilní zařízení, mobilní aplikace ke stažení pro správu dat, mobilní aplikace ke stažení pro přenos dat, mobilní aplikace ke stažení pro přenos informací, aplikace ke stažení pro použití s mobilními zařízeními, mobilní aplikace ke stažení pro použití s nositelnými počítačovými zařízeními, software ke stažení ve formě mobilní aplikace pro dodávání a objednávání jídel, aplikační software, software pro komunikaci, vytváření sítí a sociální sítě, kancelářské a podnikové aplikace, software pro místní správu sítě (SaaS); (42) software (tvorba -), vývoj softwaru, programování a implementace softwaru, software (aktualizace počítačového -), software jako služba (SaaS), software jako služba (SaaS) zaměřený na software pro hluboké učení, software jako služba (SaaS) zaměřený na software pro strojové učení, software jako služba (SaaS) zaměřený na software pro hluboké neuronové sítě, konzultační služby v oboru software jako služba (SaaS), služby softwaru jako služby (SaaS) zaměřené na software pro strojové učení, hluboké učení a hluboké neuronové sítě, služby zabezpečení, ochrany a obnovy v oblasti informačních technologií, platformy pro umělou inteligenci ve formě softwaru jako služby (SaaS); (45) služby on-line sociálních sítí, dostupné prostřednictvím mobilních aplikací ke stažení, služby navazování sociálních kontaktů na internetu.

Třídy výrobků a služeb:
9, 42, 45

- (591) Barevná
(730) **Same place s.r.o.**, Olšanská 2643/1a, Praha 3, Žižkov, 13000, CZ

(210) **O-585334**
(220) 18.04.2023
(320) 18.04.2023
(540)

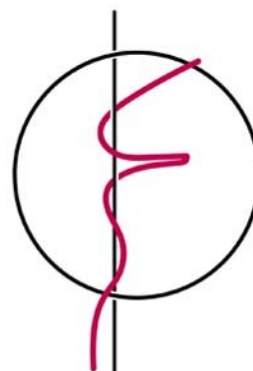

FIREFLY

- (593) Obrazová
(511) (41) taneční akce, taneční studia, taneční školy, živá taneční vystoupení, zajišťování tanečních sálů, organizování tanečních soutěží, služby tanečního sálu, uvádění tanečních vystoupení, provozování tanečních sálů, organizace tanečních akcí, poskytování tanečních sálů, poskytování tanečních prostor, organizování tanečních vystoupení, prezentace živých tanečních vystoupení, vzdělávací služby zaměřené na tanec, zařízení pro aerobik a tanec, taneční, hudební a dramatická vystoupení, produkce zábavních představení s tanečníky, zábava ve formě tanečních představení, zábava ve formě živých tanečních vystoupení, produkce zábavních představení s tanečníky a zpěváky, pouliční taneční vystoupení (street dance) pro zábavní účely, činnost v oblasti kultury, zábavy, soutěží a volného času, zábavní a/nebo kulturní, diskusní a/nebo vzdělávací představení, taneční produkce, přehlídky, soutěže a setkávání v oblasti kultury a zábavy, taneční zábava a taneční soutěže, hudební, hudebně vzdělávací i kulturní produkce, soutěžení a zábavní služby, organizace a pořádání společenských a kulturních akcí, festivalů, hudebních produkcí a jiných hudebních setkání, zábavné klubové služby v rámci této třídy, organizace a vyhodnocování soutěží v rámci této třídy, kulturní aktivity, výstavní činnost v oblasti kultury, zábavy, hudby, výchovy nebo vzdělávání, provoz zařízení sloužících k zábavě, vystupování výkonných umělců, činnost umělecké agentury, taneční kurzy, trenérské služby v oblasti tance, pohybová výchova.

Třídy výrobků a služeb:
41

- (591) Barevná
(730) **Poledancers s.r.o.**, Pod kaštany 183/3, Praha 6, Dejvice, 16000, CZ

(210) **O-585347**
(220) 18.04.2023
(320) 18.04.2023
(540)

CannaMoravia

- (592) Slovní
(511) (5) farmaceutické, léčebné a veterinární přípravky, hygienické přípravky pro zdravotnické účely, dietetické potraviny a přípravky upravené pro léčebné či veterinární účely, potraviny pro kojence a batolata, potravinové doplňky pro lidskou spotřebu a zvířata, náplasti, obvazové materiály a krytí, materiály pro plombování zubů, dentální vosky, dezinfekční přípravky, přípravky na hubení škůdců, fungicidy, herbicidy; (34) tabák a náhražky tabáku, cigarety a doutníky, elektronické cigarety a ústní vaporizéry pro kuřáky, potřeby pro kuřáky, zápalky; (35) reklama, propagace, řízení, organizace a administrativa obchodní činnosti, kancelářské práce.

Třídy výrobků a služeb:
5, 34, 35

- (730) **Paříl Dominik**, Blažkova 17/5, Brno, Lesná, 63800, CZ
(740) Mgr. David Konopka, advokát, Středova 94/1, Brno, Brno-město, 60200

(210) **O-585350**

(220) 19.04.2023

(320) 19.04.2023

(540)

HOLORGONIT

(592) Slovní

(511) (9) vědecké výzkumné a laboratorní přístroje, přístroje pro vyučování a simulátory, přístroje pro zvýšení energetické účinnosti, distribuční zesilovače, zesilovače výkonu, zesilovače signálu, přístroje a zařízení pro akumulaci a ukládání elektrické energie; (10) zobrazovací přístroje a zařízení založené na magnetické rezonanci k lékařskému použití, elektromagnetické lékařské přístroje, lékařské a veterinární přístroje a nástroje, statické elektrické terapeutické přístroje zařízení; (44) terapeutické služby, služby zdravotní péče, služby péče o hygienu a krásu, zajišťování psychologické léčby, služby péče o duševní zdraví.

Třídy výrobků a služeb:

9, 10, 44

(730) **Charuza Jiří Ing.**, Krymská 551/6, Liberec, Liberec VI-Rochlice, 46006, CZ

(210) **O-585396**

(220) 20.04.2023

(320) 20.04.2023

(540)



(593) Obrazová

(511) (16) tiskoviny a tiskárenské výrobky, letáky, časopisy, mapy, kalendáře, pohlednice, fotografie, diplomy, poutače, plakáty, katalogy, psací potřeby, kancelářské potřeby, papírové zboží, papír, lepenka a plastické obaly, pamětní medaile z papíru, umělých hmot a jiné propagační a informační materiály a upomínkové předměty spadající do této třídy, těžítka; (35) marketing, propagace a reklama v rámci této třídy, zejména propagace sportu, kulturních a společenských akcí, propagační, inzertní a reklamní činnost, zejména propagace sportu na regionální a celostátní úrovni, management, výstavy k reklamním a obchodním účelům, publikování textů k reklamním účelům, pomoc při řízení obchodní činnosti, obchodní administrativy, kancelářské práce, marketingová podpora; (41) kulturní, sportovní, zábavní a vzdělávací soutěže a hry, společenské akce, organizování a pořádání závodů, anket a soutěží, zábavných a sportovních akcí a vystoupení, vyhlášení ocenění vítězů, školení, výchova, vzdělávání, zábava, sportovní výchova a vzdělávání školení kurzy, sportovní, kulturní a zábavní činnost, zejména organizování, pořádání a vyhodnocování vzdělávacích, zábavních a sportovních her a soutěží, organizování a provozování veškerých forem sportovních aktivit, pořádání soutěží a tombol, vydavatelská činnost, publikační činnost, provozování výchovných, vzdělávacích, školských a sportovních zařízení, včetně poskytování vzdělávací činnosti v obecně prospěšných společnostech, nadační, dobročinná a charitativní činnost v oblasti sportu a pohybových aktivit - v rámci třídy 41.

Třídy výrobků a služeb:

16, 35, 41

(591) Barevná

(730) **SK Slavia Praha - fotbal a.s.**, U Slavie 1540/2a, Praha 10, Vršovice, 10000, CZ

(740) **JUDr. Aleš Zábrš**, advokát, Na Beránce 57/2, Praha 6, Dejvice, 16000

(210) **O-585397**

(220) 20.04.2023

(320) 20.04.2023

(540)



(593) Obrazová

(511) (32) piva všeho druhu, včetně nealkoholických pív a nápojů s příměsí piva, ječmenné pivo, sladové pivo, zázvorové pivo, bezlepkové pivo, černé pivo, ležák, ochucená piva, koktejly na bázi piva, kvas, chmelové výtažky pro výrobu piva, minerální vody, šumivé nápoje a jiné nápoje nealkoholické, přípravy ke zhotovení nápojů, sirupy a jiné přípravy ke zhotovení nápojů; (35) reklama, propagace a inzerce prostřednictvím všech druhů médií, marketing, zprostředkovatelská činnost v oblasti obchodu s reklamními materiály všeho druhu, zejména s výrobky ze skla, porcelánu a majoliky, s textilními výrobky jako jsou například trička, mikiny, zástěry, čepice, s ubrusy, papírenským zbožím, tácky, papírovými kelímky a kelímky z umělých hmot, etiketami, kalendáři, tiskovinami, publikacemi, časopisy a knihami, s pivem a nealkoholickými nápoji, velkoobchodní služby ve vztahu k alkoholickým a nealkoholickým nápojům, pomoc při řízení obchodní činnosti obchodů s nápoji, maloobchodní služby zaměřené na výrobky: piva, minerální vody a šumivé nápoje, citronády a jiné nealkoholické nápoje, ovocné nápoje a ovocné šťávy, sirupy a sirupy a jiné přípravy k zhotovení nápojů, maloobchodní služby zaměřené na výrobky: nápoje (alkoholické-) a alkoholové přípravy pro výrobu nápojů, franšizing; (43) služby zajišťující stravování a nápoje jako například provoz restaurace, kavárny, vinárny a baru, hostinská činnost, služby zajišťující dočasné ubytování v hotelu, penzionu a podobném zařízení, vše v rámci této třídy.

Třídy výrobků a služeb:

32, 35, 43

(591) Barevná

(730) **Mandík Milan Ing.**, Jiráskova 347, Vysoké Mýto, Pražské Předměstí, 56601, CZ

(740) **Bohemia Patent, Ing. Jana Vandlíková**, Petráská 1136/12, Praha 1, Nové Město, 11000

(210) **O-585402**

(220) 20.04.2023

(320) 20.04.2023

(540)

Donio

(592) Slovní

(511) (25) alby (liturgické oděvy), barety, boa (kožešinové límce), body (spodní prádlo), boty, bryndáčky, ne papírové, bryndáčky s rukávy, nikoli z papíru, bundy a krátké kabáty s výplní, cyklistické rukavice, cylindry, čapky, čelenky (oděvy), čepice, čepice do sprchy, dámská přiléhavá tílka (bodice), dámské spodní kalhotky, dámské šaty, dětské kalhotky (spodní prádlo), domácí obuv, dřeváky, formy na klobouky, fotbalová obuv, gabardénové pláště (oděvy), galoše, gymnastická obuv, gymnastické oděvy, hanbok (korejský lidový kroj), hotové podšívky (části oděvů), hřejivé návleky na nohy, chrániče na podpatky bot, kabáty, kadeřnické pláštěnky, kalhoty, kalhoty kratší délky, kapesníčky do horní kapsy saka, kapsy pro oděvy,

kapuce, kimona, klapky na uši (oděvy), kolíky do kopaček, kombiné (spodní prádlo), kombinézy (oděvy), kompresní trika, konfekční oděvy, korzety (spodní prádlo), korzety (typu corselet), košile, košile s krátkým rukávem, kotníková obuv, koupací čepice, koupací pantofle, koupací pláště, koupací sandály, kovové obuvní kování, kožené oděvy, kožesinové stoly, kožesiny (oděvy), kožichy, kravaty, kšandy, šle, kšilty k čepicím, kšilty (k nošení na hlavě), latexové oděvy, legíny (kalhoty), límce a límečky (oděvy), livreje, lyžařské boty, lyžařské rukavice, manipuly (součástí kněžských rouch), mantily (krajkové přehozy přes hlavu a prsa), manžety, masky na spaní, maškarní kostýmy, mešní roucha (ornáty), mitry (pokrývky hlavy), montérky, nákrčníky, nalepovací podprsenky, nánožníky, ne elektricky vyhřívané, náprsenky, návrky na kotníky a lýtka (psí dečky), návrky na nohy, nepromokavé oděvy, obleky na judo, obleky na karate, obuv s provázkovou podešví / espadrilky, oděvy, oděvy obsahující zeštíhlující látky, oděvy pro cyklisty, oděvy pro motoristy, oděvy se zabudovanými led diodami, oděvy z imitací kůže, oděvy z papíru, odnímatelné límečky, okolky k obuvi, opasky na peníze (oděvy), palčáky (rukavice), pánské krátké spodky, pánské obleky, pánské plavky, pánské trenýrky, boxerky, papírové klobouky (oděvy), parky, pásky (oděvy), paty k punčochám, peleríny, plachetky, plastrony (kravatové šátky), plavky, plážová obuv, plážové oděvy, pletené oděvní výrobky, podpatky, podpatky k obuvi, podpažní potítka, podprsenky, podrážky k obuvi, podvazkové pásy, podvazky, podvazky na ponožky, podvazky na punčochy, pokrývky hlavy, ponča, ponožky, ponožky absorbující pot, pracovní pláště a haleny, protiskluzové pomůcky na obuv, pulovry, punčochové kalhoty, punčochové zboží, punčochy, punčochy absorbující pot, pyžama, roušky (oděvy), nikoliv pro lékařské nebo hygienické účely, rukavice bez prstů, palčáky, rukávnický (oděvy), rybářské vesty, řemínky (pásky) k uchycení nohavic kalhot pod botou, řidičské rukavice, saka (oděvy), sandály, sárí, sarongy, sedla košil, spodní prádlo, spodní prádlo absorbující pot, spodničky, sportovní dresy, sportovní obuv, sportovní oděvy s integrovanými digitálními snímači, sportovní tílka, sportovní vyšší obuv, středně vysoká obuv, sukně, svetry (oděvy), svrchní oděvy, svrchníky, svršky k obuvi, svršky k obuvi (vyšší), šály, šátky a šály, šátky bandana, šátky na hlavu, šatové sukně, šerpy, šněrovací vyšší obuv, šortkové sukně, špičky k obuvi, termo rukavice pro zařízení s dotykovou obrazovkou, tógy, trička, trikoty, turbany, uniformy, válenky (vysoká obuv z plsti), vesty, vnitřní podrážky, výbavy pro novorozence (oděvy), vyšívání oděvy, vyšší obuv, zástěry (oděvy), závoje (oděvy), živůtky, šněrovačky, župany; (35) administrativní pomoc při reakci na výzvy k účasti ve výběrových řízeních, administrativní pomoc při vypracování nabídek k poptávkám (rfps), administrativní služby, administrativní služby podnikům při jejich přesídlení, administrativní služby pro lékařská doporučení, administrativní zpracování objednávek, aktualizace a údržba dat v počítačových databázích, aktualizace a údržba údajů v rejstřících, aktualizace reklamních materiálů, analýza nákladů a cen, aranžování výkladů, cílené zaslání reklamních materiálů, cílený marketing, externí správa společnosti, fakturace, finanční audit, fotokopírování, grafická úprava pro reklamní účely, indexace webových stránek pro obchodní nebo reklamní účely, influencer marketing, maloobchodní služby v oblasti uměleckých děl poskytované uměleckými galeriemi, maloobchodní služby vztahující se k pekařským výrobkům, marketing, marketing v rámci vydávání softwaru, modeling pro reklamní účely nebo podporu prodeje, nábor zaměstnanců, obchodní informace (poskytování), obchodní lobbistické služby, obchodní poradenství v oblasti digitální transformace, obchodní průzkum, obchodní správa licencí k výrobkům a službám jiných osob, obchodní zprostředkovatelské služby, oceňování podniků, on-line maloobchodní služby v oblasti digitální hudby s možností stažení, on-line maloobchodní služby v oblasti nahrané hudby a nahraných filmů s možností stažení, on-line maloobchodní služby v oblasti vyzváněcích tónů s možností stažení, online objednávání v oblasti restauračních služeb formou jídel s sebou a doručování, online reklama v počítačové síti, optimalizace návštěvnosti webových stránek, optimalizace vyhledávačů pro účely podpory prodeje, plánování schůzek (kancelářské práce), počítačová správa zdravotnických záznamů a souborů, podpora prodeje jiných osob, pomoc při řízení obchodní činnosti, pomoc při řízení obchodních či průmyslových podniků, poptávky, obchodní poradenské služby pro obchodní vedení, obchodní poradenství v oblasti komunikační strategie při styku s veřejností, obchodní poradenství v oblasti komunikační strategie v reklamě, obchodní poradenství v oblasti organizace podniku, obchodní poradenství v oblasti řízení a organizace podniku, obchodní poradenství v oblasti řízení lidských zdrojů, obchodní poradenství v oblasti řízení obchodní činnosti, pořádání a moderování komerčních akcí, pořádání módních přehlídek pro reklamní účely, pořádání veletrhů pro obchodní či reklamní účely, pořádání výstav pro obchodní či reklamní účely, poskytování informací o obchodních kontaktech, poskytování obchodních informací z telefonních seznamů, poskytování obchodních informací a rady

pro spotřebitele ve výběru produktů a služeb, poskytování obchodních informací prostřednictvím webových stránek, poskytování služeb průzkumu trhu, poskytování uživatelských hodnocení pro komerční nebo reklamní účely, poskytování uživatelských recenzí pro komerční nebo reklamní účely, ppc reklama, prezentace výrobků v komunikačních médiích pro účely maloobchodu, profesionální obchodní poradenství, profilování spotřebitele pro komerční nebo marketingové aktivity, pronájem billboardů (reklamních tabulí), pronájem fotokopírovacích strojů, pronájem kancelářského vybavení ve sdílených pracovištích, pronájem kancelářských strojů a zařízení, pronájem prodejních automatů, pronájem prodejních stánků, pronájem registračních pokladen, pronájem reklamního času v komunikačních médiích, pronájem reklamního materiálu, pronájem reklamních ploch, propagace, propagace výrobků a služeb prostřednictvím sponzorování sportovních akcí, propagace zboží prostřednictvím influencerů, provádění podnikových auditů, provozování online tržiště pro kupující a prodejce výrobků a služeb, průzkum trhu, průzkum veřejného mínění, předvádění zboží, přepis rozhovorů (pro úřední účely), příprava daňových příznání, příprava studií výnosnosti podnikání, příprava výplatních listin, psaní na stroji, psaní reklamních textů, psaní scénářů pro reklamní účely, psaní životopisů pro jiné osoby, psychologické testování za účelem výběru zaměstnanců, recepční služby pro návštěvníky (kancelářské práce), reklama, reklama za účelem vytvoření identity značky pro jiné osoby, rozhlasová reklama, řízení obchodní činnosti hotelů, řízení obchodní činnosti náhradových programů pro jiné osoby, řízení obchodní činnosti nezávislých poskytovatelů služeb, řízení obchodní činnosti sportovců, řízení obchodní činnosti výkonných umělců, řízení obchodních projektů v oblasti stavebních projektů, sběr údajů do počítačových databází, sestavování katalogů informací pro obchodní či reklamní účely, sestavování statistiky, sjednávání a uzavírání obchodních transakcí pro třetí strany, sjednávání obchodních smluv pro jiné osoby, služby dárekových seznamů, služby dočasného řízení obchodní činnosti za předem dohodnutých podmínek (interim management), služby konkurenčního zpravodajství, služby lead generation, služby odborníka na výkonnost podniku, služby pro maloobchod nebo velkoobchod s farmaceutickými, veterinárními a sanitárními přípravky a zdravotnickým materiálem, služby spojené s udělováním daňových příznání, služby telefonní ústředny, služby v oblasti firemní komunikace, služby v oblasti vztahů s médií, služby velkoobchodu v oblasti farmaceutických, veterinárních a sanitárních přípravků a v oblasti dodávek zdravotnického materiálu, služby zařízení předplacení elektronického mytá (etc) pro jiné osoby, služby zpracování dat (kancelářské práce), správa programů pro věrné zákazníky v oblasti osobní letecké dopravy, správa zákaznických věrnostních programů, srovnávání cen, styk s veřejností, subdodavatelské služby (pomoc v obchodní činnosti), systematizace údajů do počítačových databází, šíření reklamních materiálů, šíření vzorků, telemarketing, televizní reklama, těsnopis, účetnictví, upomínání schůzek (kancelářské práce), vedení dražeb, vedení počítačové evidence, venkovní reklama, vydávání reklamních textů, vyhledávání potenciálních zákazníků pro jiné osoby, vyhledávání sponzorů, vyhledávání údajů v počítačových souborech pro jiné osoby, vyhotovování hospodářských prognóz, vyhotovování výpisů z účtu, vylepování plakátů, výroba reklamních filmů, výroba teleshoppingových programů, výstřižková služba, vývoj marketingových konceptů, vývoj reklamních konceptů, zařízení novinového předplatného pro jiné osoby, zařízení předplatného na telekomunikační služby pro jiné osoby, zásilková reklama, zásobovací služby pro jiné osoby (nákup zboží a služeb pro jiné podniky), zaznamenávání písemných sdělení a údajů, zaznamenávání vzkazů pro nedostupné předplatitele, zpracování textu, zprostředkování dovozu a vývozu, zprostředkování obchodních informací, zprostředkování obchodů v oblasti propojení možných soukromých investorů s podnikateli, kteří potřebují financování, zprostředkování obchodů vztahující se k propojování různých odborníků se zákazníky, zprostředkování propagace, zprostředkování reklamy, zprostředkování zaměstnání; (36) bankovníctví, burzovní kotace, daňové odhady, dluhové poradenství, důvěrník (správa majetku), elektronický přenos kryptoaktiv, elektronický převod peněžních prostředků, elektronický převod peněžních prostředků prostřednictvím technologie blockchain, faktoring, financování, financování formou koupě na splátky, finanční analýza, finanční hodnocení nabídek k poptávkám (rfp), finanční hodnocení nabídek pro účast ve výběrových řízeních, finanční hodnocení (pojištění, bankovníctví, nemovitosti), finanční oceňování aktiv důležitých vlastnictví, finanční oceňování dřeva na pni, finanční oceňování vlny, finanční poradenské služby v oblasti daní, finanční poradenství, finanční posouzení nákladů na vývoj v souvislosti s ropným, plynárenským a těžebním průmyslem, finanční řízení, finanční řízení výplat náhrad pro jiné osoby, finanční služby v oblasti likvidace podniků, finanční služby ve formě zprostředkování celního odbavení, finanční sponzoring, finanční zúčtovací střediska, finanční zúčtování, hodnocení nákladů na opravy

(finanční odhad), hypoteční bankovníctví, investování peněžních prostředků, kapitálové investice, leasingové financování, makléřské služby, makléřství, jednatelství, obchodování s akciemi a dluhopisy, obchodování s cennými papíry, oceňování mincí, oceňování nemovitostí, oceňování starožitností, oceňování šperků, oceňování uměleckých děl, oceňování finančních informací, online bankovníctví, organizování peněžních sbírek, ověřování šeků, penzijní fondy, podílové fondy, pojistně-matematické služby, poradenství v oblasti pojištění, pořádání dobročinných sbírek, poskytování bezpečnostních schránek, poskytování finančních informací, poskytování finančních informací prostřednictvím webových stránek, poskytování informací o pojištění, poskytování jistoty, poskytování slev v zapojených provozovnách jiných osob pomocí členských karet, pronájem bytů, pronájem farem, pronájem kanceláří (nemovitosti), pronájem nemovitostí, pronájem sdílených kanceláří, provozování zastavárny, příprava cenových nabídek cen pro účely odhady nákladů, půjčky (financování), půjčky na splátky, půjčky se zástavou, realitní služby, služby agentury vymáhající pohledávky, služby elektronické peněženky (platební služby), služby kolektivního financování (crowdfunding), služby mobilního bankovníctví, služby realitní kanceláře, služby týkající se průzkumu v oblasti financí, služby ubytovací kanceláře (byty), služby úvěrové kanceláře, směňování kryptoaktiv, směňování peněžních prostředků, spořitelni služby, správa bytového domu, správa finančních záležitostí, správa nemovitostí, svěření, úschova cenností, uzavírání námořního pojištění, uzavírání pojištění, uzavírání pojištění proti požáru, uzavírání úrazového pojištění, uzavírání zdravotního pojištění, uzavírání životního pojištění, výběr nájemného, vydávání dárkových certifikátů, vydávání kreditních karet, výplata důchodů, vystavování cestovních šeků, vystavování hodnotných poukázek, zajištění, zajištění financování stavebních projektů, zpracování plateb debetní kartou, zpracování plateb kreditní kartou, zprostředkování emisních povolenek, zprostředkování pojištění, zprostředkování v oblasti nemovitostí.

Třídy výrobků a služeb:
25, 35, 36

(730) **Donio s.r.o.**, Světova 523/1, Praha 8, Libeň, 18000, CZ

(210) **O-585404**

(220) 20.04.2023

(320) 20.04.2023

(540)

Tábory Fortescue

(592) Slovní

(511) (41) služby v oblasti vzdělávání, zábavy a sportu; (43) služby zajišťující stravování.

Třídy výrobků a služeb:
41, 43

(730) **DVOŘÁK ŠTĚPÁN Ing.**, č. p. 173, Bylany, 53801, CZ

(210) **O-585406**

(220) 20.04.2023

(320) 20.04.2023

(540)

Familyallin

(592) Slovní

(511) (25) sportovní oděvy, pokrývky hlavy, trička, kalhoty, krátké kalhoty, ponožky, potítka na zápěstí, šátky, šály, sportovní dresy; (35) pronájem míst/ploch pro reklamu, maloobchodní prodej oblečení, pokrývek hlavy, her a hraček, tašek, papírnického zboží, sportovního vybavení, výživových doplňků, hrnků a sklenic, džbánů, lahví na pití pro sportovní účely, módních doplňků, deštníků, ručníků, utěrek, klíčenek, ozdob a přívěsků, vlajek, potravin a nápojů; (41) služby týkající se sportovních klubů, školení sportovních rozhodčích, trenérské služby v oblasti sportovních aktivit, pořádání sportovních soutěží a sportovních akcí, poskytování prostor a zařízení sportovních klubů, organizování akcí pro kulturní účely, pronájem sportovišť, poskytování instruktáží postiženým osobám, pořádání soutěží, pořádání turnajů, pořádání sportovních aktivit pro letní tábory, trénink sportovních hráčů.

Třídy výrobků a služeb:
25, 35, 41

(730) **Nadační fond Familypic**, č. p. 16, Předslavice, 38701, CZ

(740) **Mgr. David Müller**, Filipova 2016/6, Praha 4, Chodov, 14800

(210) **O-585409**

(220) 21.04.2023

(320) 21.04.2023

(540)



(593) Obrazová

(511) (16) tiskoviny, plakáty, letáky, fotografie, knihy; (35) reklamní činnost, propagační činnost, pořádání reklamních a komerčních výstav a soutěží v oblasti fotografie; (40) vyvolávání fotografických filmů, kopírování snímků; (41) pořádání kulturních a vzdělávacích výstav a soutěží v oblasti fotografie, kulturní a vzdělávací služby, vydavatelská činnost, publikační činnost, fotoateliér (služby), fotografování.

Třídy výrobků a služeb:

16, 35, 40, 41

(591) Barevná

(730) **Czech Photo Centre s.r.o.**, Seydlerova 2835/4, Praha 5, Stodůlky, 15800, CZ

(210) **O-585410**

(220) 21.04.2023

(320) 21.04.2023

(540)



(593) Obrazová

(511) (16) tiskoviny, plakáty, letáky, fotografie, knihy; (35) reklamní činnost, propagační činnost, pořádání reklamních a komerčních výstav a soutěží v oblasti fotografie; (40) vyvolávání fotografických filmů, kopírování snímků; (41) pořádání kulturních a vzdělávacích výstav a soutěží v oblasti fotografie, kulturní a vzdělávací služby, vydavatelská činnost, publikační činnost, fotoateliér (služby), fotografování.

Třídy výrobků a služeb:
16, 35, 40, 41

(591) Barevná
(730) **Czech Photo Centre s.r.o.**, Seydlerova 2835/4, Praha 5, Stodůlky, 15800, CZ

(210) **O-585411**
(220) 21.04.2023
(320) 21.04.2023
(540)



(593) Obrazová
(511) (16) tiskoviny, plakáty, letáky, fotografie, knihy; (35) reklamní činnost, propagační činnost, pořádání reklamních a komerčních výstav a soutěží v oblasti fotografie; (40) vyvolávání fotografických filmů, kopírování snímků; (41) pořádání kulturních a vzdělávacích výstav a soutěží v oblasti fotografie, kulturní a vzdělávací služby, vydavatelská činnost, publikační činnost, fotoateliér (služby), fotografování.

Třídy výrobků a služeb:
16, 35, 40, 41

(730) **Czech Photo Centre s.r.o.**, Seydlerova 2835/4, Praha 5, Stodůlky, 15800, CZ

(210) **O-585412**
(220) 21.04.2023
(320) 21.04.2023
(540)



(593) Obrazová
(511) (16) tiskoviny, plakáty, letáky, fotografie, knihy; (35) reklamní činnost, propagační činnost, pořádání reklamních a komerčních výstav a soutěží v

oblasti fotografie; (40) vyvolávání fotografických filmů, kopírování snímků; (41) pořádání kulturních a vzdělávacích výstav a soutěží v oblasti fotografie, kulturní a vzdělávací služby, vydavatelská činnost, publikační činnost, fotoateliér (služby), fotografování.

Třídy výrobků a služeb:
16, 35, 40, 41

(591) Barevná
(730) **Czech Photo Centre s.r.o.**, Seydlerova 2835/4, Praha 5, Stodůlky, 15800, CZ

(210) **O-585435**
(220) 24.04.2023
(320) 24.04.2023
(540)



(593) Obrazová
(511) (16) alba, akvarelové malby, architektonické modely, balící papír, blahopřání, brožury, časopisy, diáře, fotografie (tištěné), grafické reprodukce, kalendáře, kancelářské potřeby, s výjimkou nábytku, karty, katalogy, knihy, komiksy (knihy), letáky, manuály (návody), nákupní tašky z papíru nebo plastické hmoty, noviny, obálky (papírnické zboží), obaly na lahve, z papíru nebo lepenky, obaly (papírnické zboží), obrazy, omalovánky, papír, papírnické zboží, papírové bannery, papírové podtácky, papírové stolní ubrusy, papírové tácky pod pivní sklenice, papírové ubrusy, penály, pera (kancelářské potřeby), plakáty, podložky na stůl, pohlednice, potřeby pro psaní, poutače z papíru nebo lepenky, pouzdra na pera, pouzdra na psací potřeby (papírnické zboží), psací potřeby, reklamní tabule z papíru nebo lepenky, samolepky (papírnické zboží), sběratelské karty, ne hrací karty, sešity, stojánky na fotografie, pera, tužky, tiskoviny, učební pomůcky (s výjimkou zařízení), visačky na lahve, z papíru nebo lepenky, vývěsní štíty z papíru nebo lepenky, zápisníky; (21) brčka na pití, busty z porcelánu, keramiky, kameniny nebo skla, čajové konvice, čajové servisy (stolní nádoby), dekantéry, dekorativní předměty z porcelánu, demizony, dózy, boxy a nádoby pro použití v domácnosti a kuchyni, džbány, figurky (sošky) z porcelánu, keramiky, kameniny nebo skla, formy a tvořítka na led, formy (kuchyňské potřeby), hrnce, hrnky, hřebeny, chladicí lahve, chňapky, izolované lahve, jednorázové nádoby z hliníkové fólie pro domácnost, jídelní soupravy (nádoby), kapesní lahve, karafy, kuchyňské potřeby, květináče, láhve, lahve na pití pro sportovní účely, misky, mísy (nádoby), nádoby, nádoby na pití, organizéry na drobné předměty pro domácnost, otvíráky na lahve, elektrické i neelektrické, pamětní poháry ve formě sošek z porcelánu, keramiky, kameniny, terakoty nebo skla, papírové nebo plastové kelímky, pivní podtácky, ne papírové nebo textilní, podtácky, ne papírové nebo textilní, poháry (ceny) z porcelánu, keramiky, kameniny, terakoty nebo skla, prostírání, ne papírové nebo textilní, sklenice na pití, sklenice (nádoby), sklo surové nebo jako polotovar, s výjimkou stavebního skla, stojánky na jídelní lístky, stolní nádoby, nikoliv nože, vidličky a lžice, šálky, hrníčky, šejkry, vázy, viněty na karafy, výrobky z křišťálového skla, výrobky z porcelánu, vývěsní štíty ze skla nebo porcelánu; (25) oděvy, baret, boty, čapky, čelenky, čepice, kalhoty, klapky na uši (oděvy), klobouky, košile, kšandy, kravaty, kšiltky, manžety, masky na spaní, maškarní kostýmy, mikiny, obuv, oblečení pro miminka, opasky (oděvy), plavky, plážové oděvy, pokrývky hlavy, ponča, ponožky, punčochy, pulovry, pyžama, rukavice (oděvy), saka (oděvy), spodní prádlo, sportovní dresy, sportovní obuv, sportovní žilka, sukně, svetry, svrchníky, šaty, šátky a šály, šle, trička, vesty, zástěry, župan; (32)

energetické nápoje, chmelové výtažky pro výrobu piva, izotonické nápoje, koktejly na bázi piva, limonády, minerální vody (nápoje), mošt, nápoje pro sportovce obohacené proteiny, nápoje ze syrovátky, nealkoholické aperitivy, nealkoholické esence na výrobu nápojů, nealkoholické koktejly, nealkoholické nápoje, nealkoholické nápoje na bázi medu, nealkoholické nápoje s příchutí čaje, nealkoholické nápoje s příchutí kávy, nealkoholické nápoje z aloe vera, nealkoholické nápoje z ovocných šťáv, nealkoholické nápoje ze sušeného ovoce, nealkoholické ovocné nektary, nealkoholické pivo, nealkoholické výtažky z ovoce, nealkoholický cider, ovocné šťávy, perlivé vody, piva s limonádou, pivo, prášky na přípravu nealkoholických nápojů, prášky pro přípravu šumivých nápojů, přípravky pro přípravu nealkoholických nápojů, rajčatová šťáva (nápoje), sirupy pro přípravu limonád, sirupy pro přípravu nápojů, smoothie (mixované nápoje z čerstvého ovoce nebo zeleniny), sorbety (nápoje), tablety pro přípravu šumivých nápojů, vody (nápoje), zeleninové šťávy (nápoje).

Třídy výrobků a služeb:

16, 21, 25, 32

(591) Barevná

(730) PLECHOVKA.CZ s.r.o., Na konečné 50/2, Praha 4, Písnice, 14200, CZ

(740) Kyjovský & spol. advokátní kancelář, JUDr. Milan Kyjovský, advokát, Jaselská 202/19, Brno, Veveří, 60200

(210) **O-585436**

(220) 24.04.2023

(320) 24.04.2023

(540)



(593) Obrazová

(511) (16) alba, akvarelové malby, architektonické modely, balicí papír, blahopřání, brožury, časopisy, diáře, fotografie (tištěné), grafické reprodukcce, kalendáře, kancelářské potřeby, s výjimkou nábytku, karty, katalogy, knihy, komiksy (knihy), letáky, manuály (návody), nákupní tašky z papíru nebo plastické hmoty, noviny, obálky (papírnické zboží), obaly na lahve, z papíru nebo lepenky, obaly (papírnické zboží), obrazy, omalovánky, papír, papírnické zboží, papírové bannery, papírové podtácky, papírové stolní ubrusy, papírové tácky pod pivní sklenice, papírové ubrusy, penály, pera (kancelářské potřeby), plakáty, podložky na stůl, pohlednice, potřeby pro psaní, poustače z papíru nebo lepenky, pouzdra na pera, pouzdra na psací potřeby (papírnické zboží), psací potřeby, reklamní tabule z papíru nebo lepenky, samolepky (papírnické zboží), sběratelské karty, ne hrací karty, sešity, stojánky na fotografie, pera, tužky, tiskoviny, učební pomůcky (s výjimkou zařízení), visačky na lahve, z papíru nebo lepenky, vývěsní štíty z papíru nebo lepenky, zápisníky; (21) brčka na pití, busty z porcelánu, keramiky, kameniny nebo skla, čajové konvice, čajové servisy (stolní nádoby), dekantéry, dekorativní předměty z porcelánu, demižony, dózy, boxy a nádoby pro použití v domácnosti a kuchyni, džbánky, figurky (sošky) z porcelánu, keramiky, kameniny nebo skla, formy a tvořítka na led, formy (kuchyňské potřeby), hrnce, hrnky, hřebeny, chladič lahve, chňapky, izolované lahve, jednorázové nádoby z hliníkové fólie pro domácnost, jídelní soupravy (nádoby), kapesní lahve, karafy, kuchyňské potřeby, květináče, láhve, lahve na pití pro sportovní účely, misky, mísy (nádoby), nádoby, nádoby na pití, organizéry na drobné předměty pro domácnost, otvíráky na lahve, elektrické i neelektrické, pamětní poháry ve formě sošek z porcelánu, keramiky, kameniny, terakoty nebo skla, papírové nebo plastové kelímky, pivní podtácky, ne papírové nebo textilní, podtácky, ne papírové nebo textilní, poháry (ceny) z porcelánu, keramiky, kameniny, terakoty nebo skla, prostírání, ne papírové nebo textilní, sklenice na pití, sklenice (nádoby), sklo surové nebo jako polotovary, s výjimkou stavebního skla, stojánky na jídelní lžítky, stolní nádoby, nikoliv nože, vidličky a lžice, šálky, hrníčky, šejkry, vázy, viněty

na karafy, výrobky z křišťálového skla, výrobky z porcelánu, vývěsní štíty ze skla nebo porcelánu; (25) oděvy, barety, boty, čapky, čelenky, čepice, kalhoty, klapky na uši (oděvy), klobouky, košile, kšandy, kravaty, kšiltky, manžety, masky na spaní, maškarní kostýmy, mikiny, obuv, oblečení pro miminka, opasky (oděvy), plavky, plážové oděvy, pokrývky hlavy, ponča, ponožky, punčochy, pulovry, pyžama, rukavice (oděvy), saka (oděvy), spodní prádlo, sportovní dresy, sportovní obuv, sportovní tílka, sukně, svetry, svrchníky, šaty, šátky a šály, šle, trička, vesty, zástěry, župany; (32) energetické nápoje, chmelové výtažky pro výrobu piva, izotonické nápoje, koktejly na bázi piva, limonády, minerální vody (nápoje), mošt, nápoje pro sportovce obohacené proteiny, nápoje ze syrovátky, nealkoholické aperitivy, nealkoholické esence na výrobu nápojů, nealkoholické koktejly, nealkoholické nápoje, nealkoholické nápoje na bázi medu, nealkoholické nápoje s příchutí čaje, nealkoholické nápoje s příchutí kávy, nealkoholické nápoje z aloe vera, nealkoholické nápoje z ovocných šťáv, nealkoholické nápoje ze sušeného ovoce, nealkoholické ovocné nektary, nealkoholické pivo, nealkoholické výtažky z ovoce, nealkoholický cider, ovocné šťávy, perlivé vody, piva s limonádou, pivo, prášky na přípravu nealkoholických nápojů, prášky pro přípravu šumivých nápojů, přípravky pro přípravu nealkoholických nápojů, rajčatová šťáva (nápoje), sirupy pro přípravu limonád, sirupy pro přípravu nápojů, smoothie (mixované nápoje z čerstvého ovoce nebo zeleniny), sorbety (nápoje), tablety pro přípravu šumivých nápojů, vody (nápoje), zeleninové šťávy (nápoje).

Třídy výrobků a služeb:

16, 21, 25, 32

(591) Barevná

(730) PLECHOVKA.CZ s.r.o., Na konečné 50/2, Praha 4, Písnice, 14200, CZ

(740) Kyjovský & spol. advokátní kancelář, JUDr. Milan Kyjovský, advokát, Jaselská 202/19, Brno, Veveří, 60200

(210) **O-585437**

(220) 24.04.2023

(320) 24.04.2023

(540)



(593) Obrazová

(511) (16) alba, akvarelové malby, architektonické modely, balicí papír, blahopřání, brožury, časopisy, diáře, fotografie (tištěné), grafické reprodukcce, kalendáře, kancelářské potřeby, s výjimkou nábytku, karty, katalogy, knihy, komiksy (knihy), letáky, manuály (návody), nákupní tašky z papíru nebo plastické hmoty, noviny, obálky (papírnické zboží), obaly na lahve, z papíru nebo lepenky, obaly (papírnické zboží), obrazy, omalovánky, papír, papírnické zboží, papírové bannery, papírové podtácky, papírové stolní ubrusy, papírové tácky pod pivní sklenice, papírové ubrusy, penály, pera (kancelářské potřeby), plakáty, podložky na stůl, pohlednice, potřeby pro psaní, poustače z papíru nebo lepenky, pouzdra na pera, pouzdra na psací potřeby (papírnické zboží), psací potřeby, reklamní tabule z papíru nebo lepenky, samolepky (papírnické zboží), sběratelské karty, ne hrací karty, sešity, stojánky na fotografie, pera, tužky, tiskoviny, učební pomůcky (s výjimkou zařízení), visačky na lahve, z papíru nebo lepenky, vývěsní štíty z papíru nebo lepenky, zápisníky; (21) brčka na pití, busty z porcelánu, keramiky, kameniny nebo skla, čajové konvice, čajové servisy (stolní nádoby), dekantéry, dekorativní předměty z porcelánu, demižony, dózy, boxy a nádoby pro použití v domácnosti a kuchyni, džbánky, figurky (sošky) z porcelánu, keramiky, kameniny nebo skla, formy a tvořítka na led, formy (kuchyňské potřeby), hrnce, hrnky, hřebeny, chladič lahve, chňapky, izolované lahve, jednorázové nádoby z hliníkové fólie pro domácnost, jídelní soupravy (nádoby), kapesní lahve, karafy, kuchyňské potřeby, květináče, láhve, lahve na pití pro sportovní účely, misky, mísy (nádoby), nádoby, nádoby na pití, organizéry na drobné

předměty pro domácnost, otvíráky na lahve, elektrické i neelektrické, pamětní poháry ve formě sošek z porcelánu, keramiky, kameniny, terakoty nebo skla, papírové nebo plastové kelímky, pивní podtácky, ne papírové nebo textilní, podtácky, ne papírové nebo textilní, poháry (ceny) z porcelánu, keramiky, kameniny, terakoty nebo skla, prostírání, ne papírové ze skla nebo porcelánu; (25) oděvy, barety, boty, čapky, čelenky, čepice, kalhoty, klapky na uši (oděvy), klobouky, košile, kšandy, kravaty, kšilty, manžety, masky na spaní, maškarní kostýmy, mikiny, obuv, oblečení pro miminka, opasky (oděvy), plavky, plážové oděvy, pokrývky hlavy, ponča, ponožky, punčochy, pulovry, pyžama, rukavice (oděvy), saka (oděvy), spodní prádlo, sportovní dresy, sportovní obuv, sportovní tílka, sukně, svetry, svrchníky, šaty, šátky a šály, šle, trička, vesty, zástěry, župany; (32) energetické nápoje, chmelové výtažky pro výrobu piva, izotonické nápoje, koktejly na bázi piva, limonády, minerální vody (nápoje), mošt, nápoje pro sportovce obohacené proteiny, nápoje ze syrovátky, nealkoholické aperitivy, nealkoholické esence na výrobu nápojů, nealkoholické koktejly, nealkoholické nápoje, nealkoholické nápoje na bázi medu, nealkoholické nápoje s příchutí čaje, nealkoholické nápoje s příchutí kávy, nealkoholické nápoje z aloe vera, nealkoholické nápoje z ovocných šťáv, nealkoholické nápoje ze sušeného ovoce, nealkoholické ovocné nektary, nealkoholické pivo, nealkoholické výtažky z ovoce, nealkoholický cider, ovocné šťávy, perlivé vody, piva s limonádou, pivo, prášky na přípravu nealkoholických nápojů, prášky pro přípravu šumivých nápojů, přípravky pro přípravu nealkoholických nápojů, rajčatová šťáva (nápoje), sirupy pro přípravu limonád, sirupy pro přípravu nápojů, smoothie (mixované nápoje z čerstvého ovoce nebo zeleniny), sorbety (nápoje), tablety pro přípravu šumivých nápojů, vody (nápoje), zeleninové šťávy (nápoje).

Třídy výrobků a služeb:

16, 21, 25, 32

- (591) Barevná
(730) **PLECHOVKA.CZ s.r.o.**, Na konečné 50/2, Praha 4, Písnice, 14200, CZ
(740) Kyjovský & spol. advokátní kancelář, JUDr. Milan Kyjovský, advokát, Jaselská 202/19, Brno, Veveří, 60200

(210) **O-585438**

(220) 24.04.2023

(320) 24.04.2023

(540)



(593) Obrazová

- (511) (16) alba, akvarelové malby, architektonické modely, balicí papír, blahopřání, brožury, časopisy, diáře, fotografie (tištěné), grafické reprodukcce, kalendáře, kancelářské potřeby, s výjimkou nábytku, karty, katalogy, knihy, komiksy (knihy), letáky, manuály (návody), nákupní tašky z papíru nebo plastické hmoty, noviny, obálky (papírnické zboží), obaly na lahve, z papíru nebo lepenky, obaly (papírnické zboží), obrazy, omalovánky, papír, papírnické zboží, papírové bannery, papírové podtácky, papírové stolní ubrousky, papírové tácky pod pивní sklenice, papírové ubrusy, penály, pera (kancelářské potřeby), plakáty, podložky na stůl, pohlednice, potřeby pro psaní, poutače z papíru nebo lepenky, pouzdra na pera, pouzdra na psací potřeby (papírnické zboží), psací potřeby, reklamní tabule z papíru nebo lepenky, samolepky (papírnické zboží), sběratelské karty, ne hrací karty, sešity, stojánky na fotografie, pera, tužky, tiskoviny, učební pomůcky (s výjimkou zařízení), visačky na lahve, z papíru nebo lepenky, vývěsní štíty z papíru nebo lepenky, zápisníky; (21) brčka na pití, busty z porcelánu, keramiky, kameniny nebo skla, čajové konvice, čajové

servisy (stolní nádoby), dekantéry, dekorální předměty z porcelánu, demižony, dózy, boxy a nádoby pro použití v domácnosti a kuchyni, džbány, figurky (sošky) z porcelánu, keramiky, kameniny nebo skla, formy a tvořítka na led, formy (kuchyňské potřeby), hrnce, hrnky, hřebeny, chladicí lahve, chňapky, izolované lahve, jednorázové nádoby z hliníkové fólie pro domácnost, jídelní soupravy (nádoby), kapesní lahve, karafy, kuchyňské potřeby, květináče, láhve, lahve na pití pro sportovní účely, misky, mísy (nádoby), nádobí, nádoby na pití, organizéry na drobné předměty pro domácnost, otvíráky na lahve, elektrické i neelektrické, pamětní poháry ve formě sošek z porcelánu, keramiky, kameniny, terakoty nebo skla, papírové nebo plastové kelímky, pивní podtácky, ne papírové nebo textilní, podtácky, ne papírové nebo textilní, poháry (ceny) z porcelánu, keramiky, kameniny, terakoty nebo skla, prostírání, ne papírové ze skla nebo porcelánu; (25) oděvy, barety, boty, čapky, čelenky, čepice, kalhoty, klapky na uši (oděvy), klobouky, košile, kšandy, kravaty, kšilty, manžety, masky na spaní, maškarní kostýmy, mikiny, obuv, oblečení pro miminka, opasky (oděvy), plavky, plážové oděvy, pokrývky hlavy, ponča, ponožky, punčochy, pulovry, pyžama, rukavice (oděvy), saka (oděvy), spodní prádlo, sportovní dresy, sportovní obuv, sportovní tílka, sukně, svetry, svrchníky, šaty, šátky a šály, šle, trička, vesty, zástěry, župany; (32) energetické nápoje, chmelové výtažky pro výrobu piva, izotonické nápoje, koktejly na bázi piva, limonády, minerální vody (nápoje), mošt, nápoje pro sportovce obohacené proteiny, nápoje ze syrovátky, nealkoholické aperitivy, nealkoholické esence na výrobu nápojů, nealkoholické koktejly, nealkoholické nápoje, nealkoholické nápoje na bázi medu, nealkoholické nápoje s příchutí čaje, nealkoholické nápoje s příchutí kávy, nealkoholické nápoje z aloe vera, nealkoholické nápoje z ovocných šťáv, nealkoholické nápoje ze sušeného ovoce, nealkoholické ovocné nektary, nealkoholické pivo, nealkoholické výtažky z ovoce, nealkoholický cider, ovocné šťávy, perlivé vody, piva s limonádou, pivo, prášky na přípravu nealkoholických nápojů, prášky pro přípravu šumivých nápojů, přípravky pro přípravu nealkoholických nápojů, rajčatová šťáva (nápoje), sirupy pro přípravu limonád, sirupy pro přípravu nápojů, smoothie (mixované nápoje z čerstvého ovoce nebo zeleniny), sorbety (nápoje), tablety pro přípravu šumivých nápojů, vody (nápoje), zeleninové šťávy (nápoje).

Třídy výrobků a služeb:

16, 21, 25, 32

- (591) Barevná
(730) **PLECHOVKA.CZ s.r.o.**, Na konečné 50/2, Praha 4, Písnice, 14200, CZ
(740) Kyjovský & spol. advokátní kancelář, JUDr. Milan Kyjovský, advokát, Jaselská 202/19, Brno, Veveří, 60200

(210) **O-585443**
(220) 24.04.2023
(320) 24.04.2023
(540)



(593) Obrazová
(511) (5) potravinové doplňky pro lidskou spotřebu a zvířata; (33) alkoholické nápoje (s výjimkou pív).

Třídy výrobků a služeb:
5, 33

(591) Barevná
(730) **Mykoprodukta s.r.o.**, náměstí Svobody 1, Volyně, 38701, CZ
(740) artpatent, advokátní kancelář s.r.o., Mgr. Tomáš Bejček, Dukelských hrdinů 976/12, Praha 7, Holešovice, 17000

(210) **O-585456**
(220) 24.04.2023
(320) 24.04.2023
(540)

iCapta

(592) Slovní
(511) (9) počítačový software, software pro správu dat a souborů a databázový software, software pro monitorování, analýzu, kontrolu a provádění operací ve fyzickém světě, software pro webové aplikace a servery, software umělé inteligence pro analýzy, software umělé inteligence a strojového učení, nástroje pro vývoj počítačového softwaru, počítačový software pro integraci aplikací a databází, počítačový software k vytváření vyhledatelných databází informací a dat, počítačový software pro automatické ukládání dat, cloud computingový software ke stažení, cloudové servery, aplikační software pro služby cloud computingu software pro monitorování cloudové sítě, software pro automatizaci postupů, software pro strojovou automatizaci a počítačový software pro automatizaci budov, elektronické instalace a řídicí systémy pro procesy, stroje a budovy, přístroje a nástroje pro výměnu, ukládání, přenos a sběr dat v následujících oborech: řízení procesů, monitorování procesů, optimalizace procesů, software pro správu automatizačních zařízení, elektroniky, disků, servosystémů, programovatelných automatů, programovatelných logických automatů, počítačů nebo chytrých rozvodných sítí, moduly a software pro elektroinstalaci balíčky, zákaznický software a software specifický pro projekty pro řízení průmyslových zařízení, OCR software, software pro DMS systém, software pro RPA – softwarový robot, software pro automatizaci obchodních procesů; (42) návrh programového vybavení, aktualizace programového vybavení, údržba programového vybavení, programování počítačů, technické studie v oblasti počítačového a programového vybavení, vývoj a tvorba softwaru, pronájem softwaru, tvorba programových projektů, navrhování a tvorba informačních databází, elektronických časopisů, periodik, knih, počítačové poradenské služby, poradenská činnost v oblasti softwaru a výpočetní techniky včetně digitalizace listinné dokumentace poradenství v oblasti automatizace v kancelářích a na pracovištích, poskytování informací, poradenských a konzultačních služeb v oblasti počítačového softwaru, tvorba, další vývoj, údržba a instalace počítačových programů, programových knihoven a databází, poradenství týkající se softwaru a hardwaru se zaměřením na

integrované systémy managementu, poradenské služby vztahující se k rozhraním člověk-stroj pro počítačový software, navrhování a vývoj softwarových nástrojů a systémů pro analýzu dat, navrhování a vývoj počítačového softwaru pro kontrolu procesů, služby ICT specialistů, hosting serverů, sítí a stolních počítačů, vývoj, aktualizace a údržba databázových systémů, výzkum a poradenství týkající se automatizačních a telekomunikačních sítí s umělou inteligencí (AI), inženýrské služby v souvislosti s následujícími obory: (automatické) zpracování dat a technologie zpracování dat, služby navrhování a vývoje ve vztahu k následujícím výrobkům: systémy a nástroje pro zpracování dat, pronájem zařízení na zpracování dat a pronájem počítačů, software jako služba [SaaS], infrastruktura jako služba (IAAS), platforma jako služba (PAAS), digitalizace dokumentů (skenování), digitální distribuované ukládání dat.

Třídy výrobků a služeb:

9, 42

(730) **scanservice a.s.**, Náchodská 2397/23, Praha 9, Horní Počernice, 19300, CZ
(740) Bohemia Patent, Ing. Jana Vandělíková, Petrská 1136/12, Praha 1, Nové Město, 11000

(210) **O-585458**
(220) 24.04.2023
(320) 24.04.2023
(540)



(593) Obrazová
(511) (18) zavazadla, cestovní tašky, peněženky a ostatní tašky, batohy pro krasobruslení, cestovní vaky na oděvy, kabelky na krasobruslení, kufry na kolečkách, sportovní tašky; (25) sportovní oblečení, oděvy, spodní prádlo absorbující pot, sportovní dresy, sportovní tílka, sukně na krasobruslení, čelenky na krasobruslení, svrchní oděvy, legíny na krasobruslení, bundy a krátké kabáty s výplní, šortkové sukně, termo rukavice pro zařízení s dotykovou obrazovkou, sportovní trička, vesty, vyšívané dresy a krasobruslařské šaty, živůtky, šněrovačky, župany.

Třídy výrobků a služeb:

18, 25

(591) Barevná
(730) **Roy Jana**, č. p. 37, Drevníky, 26301, CZ

(210) **O-585462**
(220) 25.04.2023
(320) 25.04.2023
(540)

Search
REAL ESTATE

(593) Obrazová
(511) (35) reklamní, propagační a inzertní činnost, marketing, obchodní administrativa, poradenství v oblasti managementu; (36) služby realitních kanceláří, zastupování klientů v oblasti realitního trhu, správa a odhady nemovitostí, zprostředkovatelství v oblasti nemovitostí, zprostředkování nákupu a prodeje nemovitostí, jako budov, bytů, nebytových prostor, výrobních objektů a pozemků, poradenství v oblasti realitního trhu, poradenská činnost v oblasti realit, služby spojené s vyhledáním realit, vyhledávání a nabídka nemovitostí, pozemků, objektů a míst pro bydlení, vyhledávání míst pro podnikání a provozování sportovních a kulturních akcí v rámci služeb realitní kanceláře, vyhledávání objektů pro poskytování služeb různého druhu v rámci služeb realitní kanceláře; (37) poradenská a řídicí činnost v oblasti výstavby individuálních investičních projektů, stavební dozor při výstavbě investičních projektů; (42) odborné rešeršní služby, expertizy v oblasti stavebnictví, služby technických poradců v oblasti realit a stavebnictví, architektury a projektových prací, inženýrská činnost v investiční výstavbě, zajišťování studií domů a bytů, zajišťování projektové dokumentace domů a bytů a jejího zpracování, technické expertizy ve výstavbě, projektování kolekcí domů, projektová činnost, služby bytového architekta, výtvarné návrhy interiérů - designéřská činnost, návrhářství bytové a kancelářské, architektonické poradenství, zajištění kompletní projektové dokumentace k využití ve stavebnictví – projekty sloužící ke koordinaci činností spojených s realizací staveb.

Třídy výrobků a služeb:
35, 36, 37, 42

(591) Barevná
(730) **Search Real Estate s.r.o.**, Na bělidle 309/31, Praha 5, Smíchov, 15000, CZ
(740) Halaxová & Halaxová TETRAPAT, Mgr. Eva Halaxová, Jinonická 804/80, Praha 5, Košíře, 15800

(210) **O-585485**
(220) 25.04.2023
(320) 25.04.2023
(540)



MilkyWay
be well

(593) Obrazová
(511) (41) vzdělávání, dálkové vzdělávání, poskytování informací v oblasti vzdělávání; (42) software jako služba, vědecký výzkum, tvorba a údržba počítačového softwaru, lékařský výzkum; (44) telemedicína, zdravotní poradenství, psychologické poradenství, služby péče o duševní zdraví.

Třídy výrobků a služeb:
41, 42, 44

(591) Barevná
(730) **MilkyWay be well s.r.o.**, Sluneční 1120, Mníšek pod Brdy, 25210, CZ
(740) **spectre.law s.r.o.** advokátní kancelář, Mgr. Jan Novotný LL.M., Hyberská 1033/7, Praha 1, Nové Město, 11000

(210) **O-585489**
(220) 25.04.2023
(320) 25.04.2023
(540)

TEKABEN

(592) Slovní
(511) (6) kovová lana a kovové pásky, vazačky; (9) kabely a dráty, vodiče, přírodní šňůry, přírodní šňůry s vidlicí, vše elektrické, elektrické spojky, konektory, průběžné vypínače, spirální šňůry, přístroje, nástroje a kabely pro oblast elektřiny, elektrické a elektronické prvky, kabelové svazky, propojovací kabely (elektrické), elektrické prodlužovací kabely, izolované elektrické kabely, elektrické kabely adaptérů, kovové kabely (elektrické), montážní kabely (elektrické), podvodní elektrické kabely, propojovací elektrické kabely, elektrické spojovací kabely, elektrické nabíjecí kabely, zástrčky pro elektrické kabely, spojky na elektrické kabely; (11) elektrické kabely na topení; (35) propagační činnost, reklama, řízení, organizace a administrativa obchodní činnosti, maloobchod, velkoobchod a distribuce s kabely, dráty, vodiči, přírodními šňůrami, přírodními šňůrami s vidlicí, vidlicemi, spojkami, konektory, průběžnými vypínači, spirálními šňůrami, lany a páskami, vazačkami, kartonovými krabicemi a nekovovými cívkami (jinými než částí strojů nebo přístrojů), maloobchod a velkoobchod s výše uvedenými výrobky ve tř. 6, 9 a 11; (40) zakázková výroba kabelů a kabelových svazků a montážní služby v oblasti kabelů a kabelových svazků; (42) vědecké a technické služby a související výzkum a projektování, průmyslová analýza a výzkum.

Třídy výrobků a služeb:
6, 9, 11, 35, 40, 42

(730) **TEKABEN GROUP a. s.**, Bílkov 119, Dačice, 38001, CZ
(740) Mgr. Pavel Vintr, Masarykova 621/19, Liberec, Liberec I-Staré Město, 46001

(210) **O-585490**
(220) 25.04.2023
(320) 25.04.2023
(540)

TEKABEN

(593) Obrazová
(511) (6) kovová lana a kovové pásky, vazačky; (9) kabely a dráty, vodiče, přírodní šňůry, přírodní šňůry s vidlicí, vše elektrické, elektrické spojky, konektory, průběžné vypínače, spirální šňůry, přístroje, nástroje a kabely pro oblast elektřiny, elektrické a elektronické prvky, kabelové svazky, propojovací kabely (elektrické), elektrické prodlužovací kabely, izolované elektrické kabely, elektrické kabely adaptérů, kovové kabely (elektrické), montážní kabely (elektrické), podvodní elektrické kabely, propojovací elektrické kabely, elektrické spojovací kabely, elektrické nabíjecí kabely, zástrčky pro elektrické kabely, spojky na elektrické kabely; (11) elektrické kabely na topení; (35) propagační činnost, reklama, řízení, organizace a administrativa obchodní činnosti, maloobchod, velkoobchod a distribuce s kabely, dráty, vodiči, přírodními šňůrami, přírodními šňůrami s vidlicí, vidlicemi, spojkami, konektory, průběžnými vypínači, spirálními šňůrami, lany a páskami, vazačkami, kartonovými krabicemi a nekovovými cívkami (jinými než částí strojů nebo přístrojů), maloobchod a velkoobchod s výše uvedenými výrobky ve tř. 6, 9 a 11; (40) zakázková výroba kabelů a kabelových svazků a montážní služby v oblasti kabelů a kabelových svazků; (42) vědecké a technické služby a související výzkum a projektování, průmyslová analýza a výzkum.

Třídy výrobků a služeb:
6, 9, 11, 35, 40, 42

(591) Barevná
(730) **TEKABEN GROUP a. s.**, Bílkov 119, Dačice, 38001, CZ
(740) Mgr. Pavel Vintř, Masarykova 621/19, Liberec, Liberec I-Staré Město, 46001

(210) **O-585493**
(220) 25.04.2023
(320) 25.04.2023
(540)

MilkyWay be well

(592) Slovní
(511) (41) vzdělávání, dálkové vzdělávání, poskytování informací v oblasti vzdělávání; (42) software jako služba, vědecký výzkum, tvorba a údržba počítačového softwaru, lékařský výzkum; (44) telemedicína, zdravotní poradenství, psychologické poradenství, služby péče o duševní zdraví.

Třídy výrobků a služeb:
41, 42, 44

(730) **MilkyWay be well s.r.o.**, Sluneční 1120, Mníšek pod Brdy, 25210, CZ
(740) spectre.law s.r.o. advokátní kancelář, Mgr. Jan Novotný LL.M., Hybernská 1033/7, Praha 1, Nové Město, 11000

(210) **O-585494**
(220) 25.04.2023
(320) 25.04.2023
(540)



MyWay
analytix

(593) Obrazová
(511) (41) vzdělávání, dálkové vzdělávání, poskytování informací v oblasti vzdělávání; (42) software jako služba, vědecký výzkum, tvorba a údržba počítačového softwaru, lékařský výzkum; (44) telemedicína, zdravotní poradenství, psychologické poradenství, služby péče o duševní zdraví.

Třídy výrobků a služeb:
41, 42, 44

(591) Barevná
(730) **MilkyWay be well s.r.o.**, Sluneční 1120, Mníšek pod Brdy, 25210, CZ
(740) spectre.law s.r.o. advokátní kancelář, Mgr. Jan Novotný LL.M., Hybernská 1033/7, Praha 1, Nové Město, 11000

(210) **O-585495**
(220) 25.04.2023
(320) 25.04.2023
(540)

MyWay analytix

(592) Slovní
(511) (41) vzdělávání, dálkové vzdělávání, poskytování informací v oblasti vzdělávání; (42) software jako služba, vědecký výzkum, tvorba a údržba počítačového softwaru, lékařský výzkum; (44) telemedicína, zdravotní poradenství, psychologické poradenství, služby péče o duševní zdraví.

Třídy výrobků a služeb:
41, 42, 44

(730) **MilkyWay be well s.r.o.**, Sluneční 1120, Mníšek pod Brdy, 25210, CZ
(740) spectre.law s.r.o. advokátní kancelář, Mgr. Jan Novotný LL.M., Hybernská 1033/7, Praha 1, Nové Město, 11000

(210) **O-585505**
(220) 26.04.2023
(320) 26.04.2023
(540)



(593) Obrazová
(511) (3) kosmetika, pleťová kosmetika, zkrášlující kosmetika, vlasová kosmetika, pečující kosmetika, dekorativní kosmetika, kosmetická séra, kosmetická mýdla, kosmetické sady, kosmetické masky, kosmetika na opalování, samoopalovací kosmetika, kosmetika na řasy; (44) prodlužování řas, kosmetické služby, služby vizážistů, depilační ošetření, barvení očních řas, barvení obočí, aplikace kosmetických výrobků na obličej, služby uměleckého zdobení těla, pronájem vybavení k péči o osobní hygienu a krásu, péče o vlasy.

Třídy výrobků a služeb:
3, 44

(591) Barevná
(730) **Tong Thanh Truong**, Moskevská 30/16, Liberec, Liberec IV-Perštýn, 46001, CZ
(740) PatentCentrum Sedlák & Partners s.r.o., Okružní 2824, České Budějovice, České Budějovice 3, 37001

(210) **O-585532**
(220) 27.04.2023
(320) 27.04.2023
(540)

EVIDA

(592) Slovní
(511) (35) zprostředkování smluv na nákup a prodej zboží; (36) služby realitní kanceláře; (43) ubytovací služby (hotely, penziony).

Třídy výrobků a služeb:
35, 36, 43

(730) **Utěšilová Eva**, Rozdělovská 614, Velká Dobrá, 27062, CZ

(210) **O-585537**
(220) 27.04.2023
(320) 27.04.2023
(540)

KupoKupo

(592) Slovní
(511) (35) maloobchodní a velkoobchodní prodej světél, svátečních dekorací, papírnického zboží, školních pomůcek, předmětů sloužících k hygieně lidí, toaletních potřeb, nábytku, kuchyňských potřeb, nádobí, zahradnických potřeb, čistících přípravků, oděvů, obuvi a hraček, maloobchodní a velkoobchodní prodej v oblasti výrobků pro domácí zvířata, maloobchodní a velkoobchodní služby v oblasti domácích elektronických zařízení, maloobchodní a velkoobchodní služby zaměřené na bytové textilie.

Třídy výrobků a služeb:
35

(730) **C&F family's store s.r.o.**, Kolbenova 886/9a, Praha 9, Vysočany, 19000, CZ
(740) **barta.legal s.r.o.**, advokátní kancelář, JUDr. Jan Bárta, advokát, Kaprova 42/14, Praha 1, Staré Město, 11000

(210) **O-585542**
(220) 28.04.2023
(320) 28.04.2023
(540)



(593) Obrazová
(511) (9) bezpečnostní postroje, sportovní výstroj (ochranné helmy, brýle a přilby), brýle, obroučky brýlí, dekorační magnety, dopravní kužely, dopravní značky světelné i mechanické, dopravní semaforey, chrániče hlavy pro sport, chrániče zubů i úst, kryty na chytré telefony, ochranné brýle pro sportovní účely, ochranné přilby, osobní ochranné prostředky k prevenci nehod, ochranné helmy, pouzdra na brýle, reflexní prvky na oděvy, reflexní bezpečnostní vesty, reproduktory, selfie tyče, sluchátka, sluneční brýle, stahovatelné elektronické notové záznamy, stahovatelná grafika pro mobilní telefony, stahovatelné emotikony pro mobilní telefony, stahovatelné hudební soubory, stahovatelné obrázky, stahovatelné vyzváněcí tóny pro mobilní telefony, šňůrky k brýlím, šňůrky na mobilní telefony; (12) adhezivní gumové záplaty na opravu duší, bezdušové pneumatiky pro jízdní kola, blatníky proti blátu, blatník, brašny na jízdní kola, brzdy na jízdní kola, duše do pneumatik jízdních kol, elektrická jízdní kola, jízdní kola, kliky k jízdním kolům, kola pro jízdní kola, košíky na jízdní kola, kryty na sedla, motory pro jízdní kola, náboje kol jízdních kol, ochranné kryty kol pro jízdní kola, paprsky pro kola jízdních kol, pedály k jízdnímu kolu, pláště pneumatik (plněné vzduchem), pneumatiky na jízdní kola, převody pro jízdní kola, přívěsy k jízdnímu kolu, přívěsy pro přepravu jízdních kol, pumpičky na pneumatiky jízdních kol, ráfky pro jízdní kola, řetězy na jízdní kola, sedla pro jízdní kola, sedlové brašny pro jízdní kola, stojánky jízdních kol, zvonky pro jízdní kola; (25) čepice, kalhoty, kalhoty kratší délky, kapuce, klobouky, konfekce, košile, košile s krátkým rukávem, koupací pantofle, koupací sandály, kožené oděvy, kravaty, kšiltý, kšiltý k čepicím, legíny, návleky na nohy, návleky, obuv, obuv s podešví, oděvy pro cyklisty, oděvy obsahující zeštíhlující látky, oděvy se zabudovanými LED diodami, oděvy s imitací kůže, oděvy, opasky, opasky na peníze, parky, pásky, plavecké oděvy, plážová obuv, plážové oděvy, pleteninové oděvy, potítka, podvazky na ponožky, ponožky, pokrývka hlavy, ponožky absorbující pot, ponča, punčochy, pyžama, palčáky, palčáky rukavice, pánské krátké spodky, pánské plavky, pánské trenýrky, pánské boxerky, rukavice, rukávniky, řemínky ustrojovací, saka, sandály, spodní prádlo, spodní prádlo absorbující pot, sportovní dresy, sportovní obuv, sportovní tílka, svetry, svrchní oděvy, svrchníky, svršky k obuvi, šály, šátky, šerpy, šátky na hlavu, šle, trička, trikoty, uniformy, vesty, župany; (41) akademie (vzdělávací), dálkové vzdělávání, diskotéky, divadelní představení, elektronické publikování (DTP), filmová distribuce, filmová projekce, fotografování, fotografování na mikrofilm, gymnastický výcvik, hudební produkce, klubové služby (zábavní a vzdělávací), koučink (školení), kulturní, vzdělávací a zábavní služby, měření času při sportovních akcích, nahrávání videokazet, obrazkové zpravodajství, online vydávání elektronických knih a časopisů, organizování zábavních akcí cosplay (kostýmy - hry s věrohodnými napodobeninami postav), plánování večírků, pořádání a uvádění koncertů, pořádání konferencí, předávání know-how (odborné vzdělávání), předvádění varietních představení, předvádění cirkusových vystoupení, předvádění živých představení, psaní a skládání písní, psaní filmových scénářů, pořádání a vedení osobních vzdělávacích fór, pořádání a vedení seminářů, pořádání a vedení workshopů, pořádání a vedení estrád, pořádání a vedení soutěží (vzdělávací a zábavní), pořádání a

vedení sportovních soutěží, pořádání a vedení výstav ke kulturním nebo vzdělávacím účelům, poskytování elektronických publikací online bez možnosti stažení, poskytování filmů bez možnosti stažení prostřednictvím videa na objednávku, poskytování hudby online bez možnosti stažení, poskytování informací v oblasti vzdělávání, poskytování informací v oblasti informací o zábavě, poskytování informací v oblasti informací a rekreačních aktivitách, poskytování televizních programů bez možnosti stažení prostřednictvím videa na objednávku, poskytování uživatelských hodnocení pro zábavní nebo kulturní účely, poskytování recenzí pro zábavní nebo kulturní účely, poskytování videí online bez možnosti stažení, praktický výcvik (předvedení), prázdninové tábory, produkce estrád, profesní rekvalifikace, pronájem dekorací (na představení), pronájem divadelních dekorací, pronájem sportovišť, pronájem tréninkových simulátorů, pronájem sportovního zařízení, psaní textů, půjčování sportovního vybavení s výjimkou vozidel, půjčování herního vybavení, rozhlasová zábava, skládání hudby, služby baviče, služby filmového studia, služby grafické úpravy - nikoliv k reklamním účelům, služby klubu zdraví - zdravotní a kondiční cvičení, služby nahrávacího studia, služby osobního trenéra, služby posuzující fyzickou zdatnost pro tréninkové účely, služby střihu videa na akce, soukromá výuka, sportovní tábory, školení, školení prostřednictvím simulátoru, tělesná výchova, televizní zábava, vedení kurzů kondičního cvičení, vydávání knih, vydávání textů s výjimkou reklamních, výroba filmů s výjimkou reklamních, výroba rozhlasových a televizních programů, výuka, vzdělávací služby poskytované asistenty zaměřenými na zvláštní potřeby, vzdělávání na internátních školách, zábava, zábavní parky, zkoušení (pedagogická činnost).

Třídy výrobků a služeb:

9, 12, 25, 41

- (730) **Siriški Damjan Mgr., Ph.D.**, Dvořákova 331/37, Olomouc, Nová Ulice, 77900, CZ
 (740) JUDr. Marek Juráš Ph.D., advokát, Holická 582/312, Olomouc, Hodolany, 77900

(210) **O-585544**

(220) 28.04.2023

(320) 28.04.2023

(540)

BIKE O'Clock

(592) Slovní

- (511) (9) bezpečnostní postroje, sportovní výstroj (ochranné helmy, brýle a přílby), brýle, obroučky brýlí, dekorační magnety, dopravní kužely, dopravní značky světelné i mechanické, dopravní semaforey, chrániče hlavy pro sport, chrániče zubů i úst, kryty na chytré telefony, ochranné brýle pro sportovní účely, ochranné přílby, osobní ochranné prostředky k prevenci nehod, ochranné helmy, pouzdra na brýle, reflexní prvky na oděvy, reflexní bezpečnostní vesty, reproduktory, selfie tyče, sluchátka, sluneční brýle, stahovatelné elektronické notové záznamy, stahovatelná grafika pro mobilní telefony, stahovatelné emotikony pro mobilní telefony, stahovatelné hudební soubory, stahovatelné obrázky, stahovatelné vyzváněcí tóny pro mobilní telefony, šňůrky k brýlím, šňůrky na mobilní telefony; (12) adhezivní gumové záplaty na opravu duší, bezdušové pneumatiky pro jízdní kola, blatníky proti blátu, blatník, brašny na jízdní kola, brzdy na jízdní kola, duše do pneumatik jízdních kol, elektrická jízdní kola, jízdní kola, kliky k jízdním kolům, kola pro jízdní kola, košíky na jízdní kola, kryty na sedla, motory pro jízdní kola, náboje kol jízdních kol, ochranné kryty kol pro jízdní kola, paprsky pro kola jízdních kol, pedály k jízdnímu kolu, pláště pneumatik (plněné vzduchem), pneumatiky na jízdní kola, převody pro jízdní kola, přívěsy k jízdnímu kolu, přívěsy pro přepravu jízdních kol, pumpičky na pneumatiky jízdních kol, ráfky pro jízdní kola, řetězy na jízdní kola, sedla pro jízdní kola, sedlové brašny pro jízdní kola, stojánky jízdních kol, zvonky pro jízdní kola; (25) čepice, kalhoty, kalhoty kratší délky, kapuce, klobouky, konfekce, košile, košile s krátkým rukávem, koupací pantofle, koupací sandály, kožené oděvy, kravaty, kšiltky, kšiltky k čepicím, legíny, návleky na nohy, návleky, obuv, obuv s podešví, oděvy pro cyklisty, oděvy obsahující zeštíhlující látky, oděvy se zabudovanými LED diodami, oděvy s imitací kůže, oděvy, opasky, opasky na peníze, parky, pásky, plavecké oděvy, plážová obuv, plážové oděvy, pleteninové oděvy, potítka, podvazky na ponožky, ponožky, pokrývka hlavy, ponožky absorbující pot, ponča, punčochy, pyžama, palčáky, palčáky rukavice, pánské krátké spodky, pánské plavky, pánské trenýrky, pánské boxerky, rukavice, rukávniky, řemínky ustrojovací, saka, sandály, spodní prádlo, spodní prádlo absorbující pot, sportovní dresy, sportovní obuv, sportovní tílka, svetry, svrchní oděvy, svrchníky, svršky k obuvi, šály, šátky, šerpy, šátky na hlavu, šle, trička, trikoty, uniformy, vesty, župan; (41) akademie (vzdělávací), dálkové vzdělávání, diskotéky, divadelní představení,

elektronické publikování (DTP), filmová distribuce, filmová projekce, fotografování, fotografování na mikrofilm, gymnastický výcvik, hudební produkce, klubové služby (zábavní a vzdělávací), koučink (školení), kulturní, vzdělávací a zábavní služby, měření času při sportovních akcích, nahrávání videokazet, obrázkové zpravodajství, online vydávání elektronických knih a časopisů, organizování zábavních akcí cosplay (kostýmy - hry s věrohodnými napodobeninami postav), plánování večírků, pořádání a uvádění koncertů, pořádání konferencí, předávání know-how (odborné vzdělávání), předvádění varietních představení, předvádění cirkusových vystoupení, předvádění živých představení, psaní a skládání písní, psaní filmových scénářů, pořádání a vedení osobních vzdělávacích fór, pořádání a vedení seminářů, pořádání a vedení workshopů, pořádání a vedení estrád, pořádání a vedení soutěží (vzdělávací a zábavní), pořádání a vedení sportovních soutěží, pořádání a vedení výstav ke kulturním nebo vzdělávacím účelům, poskytování elektronických publikací online bez možnosti stažení, poskytování filmů bez možnosti stažení prostřednictvím videa na objednávku, poskytování hudby online bez možnosti stažení, poskytování informací v oblasti vzdělávání, poskytování informací v oblasti informací o zábavě, poskytování informací v oblasti informací a rekreačních aktivitách, poskytování televizních programů bez možnosti stažení prostřednictvím videa na objednávku, poskytování uživatelských hodnocení pro zábavní nebo kulturní účely, poskytování recenzí pro zábavní nebo kulturní účely, poskytování videí online bez možnosti stažení, praktický výcvik (předvedení), prázdninové tábory, produkce estrád, profesní rekvalifikace, pronájem dekorací (na představení), pronájem divadelních dekorací, pronájem sportovišť, pronájem tréninkových simulátorů, pronájem sportovního zařízení, psaní textů, půjčování sportovního vybavení s výjimkou vozidel, půjčování herního vybavení, rozhlasová zábava, skládání hudby, služby baviče, služby filmového studia, služby grafické úpravy - nikoliv k reklamním účelům, služby klubu zdraví - zdravotní a kondiční cvičení, služby nahrávacího studia, služby osobního trenéra, služby posuzující fyzickou zdatnost pro tréninkové účely, služby střihu videa na akce, soukromá výuka, sportovní tábory, školení, školení prostřednictvím simulátoru, tělesná výchova, televizní zábava, vedení kurzů kondičního cvičení, vydávání knih, vydávání textů s výjimkou reklamních, výroba filmů s výjimkou reklamních, výroba rozhlasových a televizních programů, výuka, vzdělávací služby poskytované asistenty zaměřenými na zvláštní potřeby, vzdělávání na internátních školách, zábava, zábavní parky, zkoušení (pedagogická činnost).

Třídy výrobků a služeb:

9, 12, 25, 41

- (730) **Siriški Damjan Mgr., Ph.D.**, Dvořákova 331/37, Olomouc, Nová Ulice, 77900, CZ
 (740) JUDr. Marek Juráš Ph.D., advokát, Holická 582/312, Olomouc, Hodolany, 77900

(210) **O-585548**

(220) 28.04.2023

(320) 28.04.2023

(540)



(593) Obrazová

- (511) (32) piva, nealkoholické nápoje, limonády, míchané nealkoholické nápoje, šumivé a perlivé nealkoholické nápoje, ochucené sycené nealkoholické

nápoje, nápoje a šťávy ovocné a zeleninové, sycené šťávy, ovocné koktejly nealkoholické, mošty, hroznový a vinný mošt, džusy, vody, minerální vody, sirupy a jiné přípravky ke zhotovování nápojů; (33) vína všeho druhu, šumivé víno, perlivé víno, sekty.

Třídy výrobků a služeb:

32, 33

(591) Barevná

(730) **Vinařství pánů z Lipé s.r.o.**, Úzká 1741, Vracov, 69642, CZ

(210) **O-585549**

(220) 28.04.2023

(320) 28.04.2023

(540)



(593) Obrazová

(511) (32) piva, nealkoholické nápoje, limonády, míchané nealkoholické nápoje, šumivé a perlivé nealkoholické nápoje, ochucené sycené nealkoholické nápoje, nápoje a šťávy ovocné a zeleninové, sycené šťávy, ovocné koktejly nealkoholické, mošty, hroznový a vinný mošt, džusy, vody, minerální vody, sirupy a jiné přípravky ke zhotovování nápojů; (33) vína všeho druhu, šumivé víno, perlivé víno, sekty.

Třídy výrobků a služeb:

32, 33

(591) Barevná

(730) **Vinařství pánů z Lipé s.r.o.**, Úzká 1741, Vracov, 69642, CZ

(210) **O-585555**

(220) 28.04.2023

(320) 28.04.2023

(540)



(593) Obrazová

(511) (11) tepelná čerpadla.

Třídy výrobků a služeb:

11

(730) **Posco International Corporation**, 134, Teheran-ro, Gangnam-gu, Seoul, KR

(740) Čermák a spol., JUDr. Karel Čermák Ph.D. LL.M., advokát, Elišky Peškové 735/15, Praha 5, Smíchov, 15000

(210) **O-585556**

(220) 28.04.2023

(320) 28.04.2023

(540)

DAEWOO

(593) Obrazová

(511) (11) tepelná čerpadla.

Třídy výrobků a služeb:

11

(730) **Posco International Corporation**, 134, Teheran-ro, Gangnam-gu, Seoul, KR

(740) Čermák a spol., JUDr. Karel Čermák Ph.D. LL.M., advokát, Elišky Peškové 735/15, Praha 5, Smíchov, 15000

(210) **O-585559**

(220) 28.04.2023

(320) 28.04.2023

(540)



(593) Obrazová

(511) (3) kosmetika; (41) vzdělávací kurzy; (44) masáže, aromaterapie.

Třídy výrobků a služeb:

3, 41, 44

(730) **Formánková Antuanetta**, Masarykovo náměstí 97/1, Jihlava, 58601, CZ
(740) JUDr. Kristina Škampová, Pellicova 29/8a, Brno, Brno-město, 60200

(210) **O-585560**

(220) 28.04.2023

(320) 28.04.2023

(540)

Komix

(592) Slovní

(511) (30) čaje, náhražky čaje, neléčivé bylinné čaje, bylinné přípravky na výrobu nápojů, čajové příchutě, čajové esence, čajové výtažky pro kulinářské účely, čajové nápoje (bez léčivých účinků), fermentovaný čaj, nápoje na bázi čaje, yerba maté, mate [čaj]; (32) nealkoholické nápoje, nealkoholické perlivé nápoje, nealkoholické ovocné nápoje, koly [nealkoholické nápoje], nealkoholické sladové nápoje, nesycené nealkoholické nápoje, ovocné sirupovité nápoje, nealkoholické, ovocné šťávy (nealkoholické nápoje), nealkoholické nápoje obohacené o vitaminy, nealkoholické nápoje s příchutí čaje, energetické nápoje, energetické nápoje obsahující kofein, džusy, přípravky pro výrobu nápojů, sirupy do nápojů, sirupy pro přípravu nápojů, nealkoholický cider, mošt, pitná voda, ovocné koncentráty [šťávy], nealkoholické ovocné výtažky používané při přípravě nápojů, nealkoholické ovocné nektary, minerální vody [nápoje], příchutě k přípravě nápojů, nápoje na bázi piva, ochucená piva, nápoje na bázi vody obsahující čajové výtažky, nápoje na bázi ovoce, nealkoholické sodové nápoje s příchutí čaje, nealkoholické nápoje na bázi ovoce ochucené čajem, cidre, nealkoholický, citronády, přípravky k výrobě nápojů; (33) alkoholické energetické nápoje, cider, alkoholické nápoje (s výjimkou piva), předpřipravené alkoholické nápoje, alkoholický nápoj z kvašených hrušek (perry), víno, nápoje na bázi vína, jablečné víno, švestkové víno, ostružinové víno, ovocné víno, alkoholické nápoje na bázi čaje, alkopops (ochucené alkoholické nápoje), alkoholické sycené nápoje, s výjimkou piva, nápoje s nízkým obsahem alkoholu, sladký alkoholizovaný mošt (cider), suchý alkoholizovaný mošt (cider), alkoholické nápoje z ovoce, alkoholické nápoje obsahující ovoce, alkoholické nápoje na bázi kávy, hotové alkoholické koktejly, předem namíchané alkoholické nápoje kromě piva.

Třídy výrobků a služeb:

30, 32, 33

(730) **Joker Cider s.r.o.**, Mánesova 1066, Kostelec nad Orlicí, 51741, CZ

(210) **O-585561**

(220) 28.04.2023

(320) 28.04.2023

(540)



(593) Obrazová

(511) (34) nikotinové sáčky k perorálnímu použití.

Třídy výrobků a služeb:

34

(730) **BONUMO CBD s.r.o.**, Nad Feronou 2291/15, Plzeň, Bolevec, 30100, CZ

Nicosupply s.r.o., Salka 384, Salka, 943 61, SK

(740) **Langrova, s.r.o.**, Skřetova 1011/48, Plzeň, Jižní Předměstí, 30100

(210) **O-585563**

(220) 28.04.2023

(320) 28.04.2023

(540)

TIRTAN

(592) Slovní

(511) (7) přístroje na sycení vody; (11) zařízení na úpravu vody; (21) láhve na vodu, skleněné láhve (nádobky).

Třídy výrobků a služeb:

7, 11, 21

(730) **NUTRISTAMINA s.r.o.**, Mongolská 1546/2, Ostrava, Poruba, 708 00, CZ

(740) **Ing. Kateřina Gregorová**, Sokolská třída 966/22, Ostrava, Moravská Ostrava, 702 00

(210) **O-585566**

(220) 29.04.2023

(320) 29.04.2023

(540)

말렌카

(593) Obrazová

(511) (30) dorty, cukrovinky, minizákusky (dortíky), eclair (zákusek s polevou plněný krémem), jemné pečivo, perníky, křehké pečivo - sušenky, pralinky, káva, čaj, sušenky, bonbony, čokoláda, cereální tyčinky, nápoje na bázi kávy, nápoje na bázi čaje, nápoje na bázi čokolády, zmrzlina, pudinky, směsi na dorty.

Třídy výrobků a služeb:

30

(730) **MARLENKA international s.r.o.**, Valčířská 434, Frýdek-Místek, Lískovec, 738 01, CZ

(740) **Ing. Kateřina Gregorová**, Sokolská třída 966/22, Ostrava, Moravská Ostrava, 702 00

(210) **O-585574**

(220) 01.05.2023

(320) 01.05.2023

(540)

KOITEA BUBBLE TEA

(592) Slovní

(511) (30) čaj, čaj oolong, čaj earl grey, čaje s ovocnou příchutí [jiné než léčivé], čaj z pražené hnědé rýže, černý čaj, čajové listy, čajové nápoje (bez léčivých účinků), čajové nápoje s ovocnou příchutí, nápoje na bázi čaje, sáčkové čaje, bylinný sáčkový čaj, čaj longan, zeleninové sáčkové čaje, míchané bylinné nápoje, káva, zrnková káva, kakaový prášek, čokoládový prášek, kávové nápoje, čokoládové nápoje, kakaové nápoje, led pro osvěžení, vodová a smetanová zmrzlina, sorbety [zmrzliny], cukr, med, kandy, cukrářské výrobky, cukrovinky, sušenky, chléb, sendviče, koblihy, dorty, vaječné košíčky, menší koláče, lívance, pizza, pudinky, tapiokové rýžové kulíčky, kulíčky z taro (kolokasie jedlá), sladké bramborové kulíčky, rýže, knedlíky, nudle; (35) prodej nápojů; (43) stravovny, služby čajoven, kavárny, restaurace, samoobslužné restaurace, koktejlové bary, bufety, poskytování jídla a pití prostřednictvím mobilního nákladního auta, restaurace, zajištění stravování, restaurace nabízející více regionálních kuchyní.

Třídy výrobků a služeb:

30, 35, 43

(730) **WITCH ADVISOR s.r.o.**, Dobešská 875/5, Praha 4, Kamýk, 14300, CZ

(210) **O-585579**

(220) 28.04.2023

(320) 28.04.2023

(540)

LAMIA

(592) Slovní

(511) (33) alkoholické nápoje, alkoholické přípravky pro výrobu nápojů.

Třídy výrobků a služeb:

33

(730) **CEDC International sp. z.o.o.**, Kowanowska 48, 64-600 Oborniki, PL

(740) Dana Lukajová, patentová zástupkyně, Voršílská 130/10, Praha 1, Nové Město, 11000

(210) **O-585581**

(220) 28.04.2023

(320) 28.04.2023

(540)

ZAPA NEXT

(592) Slovní

(511) (19) stavební a konstrukční materiály a prvky vyrobené z písku, kamene, jílu, minerálů a betonu, beton, betonové stavební prvky, cement, cementové směsi, hotový míchaný beton litý na místě, hotové betonové směsi, hotové směsi malty, hotový beton, kamenina pro stavebnictví, hrubá škvára, malta, stavební kámen, stavební malta.

Třídy výrobků a služeb:

19

(730) **ZAPA beton a.s.**, Vídeňská 495, Praha 4, Písnice, 14200, CZ

(740) Dana Lukajová, patentová zástupkyně, Voršílská 130/10, Praha 1, Nové Město, 11000

(210) **O-585588**

(220) 02.05.2023

(320) 02.05.2023

(540)

**CZECH
CYBER TEAM**



(593) Obrazová

(511) (9) platformy počítačového softwaru, přístroje pro výuku, výukové roboty, platformy počítačového softwaru pro kybernetickou bezpečnost, nahané nebo ke stažení, přístroje pro výuku kybernetické bezpečnosti, výukové roboty v oblasti kybernetické bezpečnosti; (16) knihy, papír, fotografie, letáky, brožury; (25) oděvy, obuv, trička, kalhoty, čepice, ponožky, kravaty; (41) akademie (vzdělávání), pořádání a vedení seminářů, vydávání knih, online vydávání elektronických knih a časopisů, školení, pořádání a vedení workshopů (školení), pořádání soutěží (vzdělávacích nebo zábavných).

Třídy výrobků a služeb:

9, 16, 25, 41

(730) **Centrum kybernetické bezpečnosti, z.ú.**, Dopravní 500/9, Praha 10, Uhřetín, 10400, CZ

(740) Advokátní kancelář Bedrna a spoláci, Mgr. Jan Balarin, Eliášova 922/21, Praha 6, Bubeneč, 16000

(210) **O-585598**

(220) 02.05.2023

(320) 02.05.2023

(540)



(593) Obrazová

(511) (16) publikace, technické normy; (35) administrativní zpracování dat, analytické služby pro podniky, analýza a průzkum trhu, konzultační a poradenské služby a pomoc v oblasti reklamní, marketingové a propagační činnosti, obchodní konzultační a poradenské služby, obchodní analýzy, obchodní průzkum a obchodní informační služby, pomoc v obchodní a podnikatelské činnosti, management a administrativní služby, poskytování prostor, času a médií pro reklamu, příprava a pořádání propagačních akcí, reklamní, marketingové a propagační služby, sběr a systemizace dat z obchodní a podnikatelské činnosti, rozšiřování reklamních marketingových a propagačních materiálů, služby obchodních výstav a veletrhů, služby předvádění výrobků a vystavování zboží, služby vztahů s veřejností (public relations), vědomostní, pobídkové a bonusové programy, event marketing (získávání zákazníků pořádáním akcí), organizování akcí pro komerční a reklamní účely, organizování akcí, výstav, prodejních trhů a přehlídek pro obchodní, propagační a reklamní účely, organizace a pořádání veletrhů pro komerční nebo reklamní účely, zveřejňování reklamních, inzertních, propagačních textů, vydávání reklamních, inzertních, propagačních textů, publikace reklamních, inzertních textů, obchodní nebo podnikatelské informace; (41) školicí činnost - pořádání seminářů, kongresů, vydávání publikací, technické literatury.

Třídy výrobků a služeb:

16, 35, 41

(591) Barevná

(730) **České sdružení pro technická zařízení, z.s.**, Modřanská 496/96a, Praha 4, Hodkovičky, 14700, CZ

(210) **O-585604**
(220) 02.05.2023
(320) 02.05.2023
(540)



HLEDAČI VAD

(593) Obrazová
(511) (42) služby testování, služby ověřování a služby kontroly kvality, služby nedestruktivního testování.
Třídy výrobků a služeb:
42

(730) **Malík Pavel**, Na Bídě 566/4, Liberec, Liberec IV-Perštýn, 46001, CZ

(210) **O-585610**
(220) 03.05.2023
(320) 03.05.2023
(540)

P-NUT

(592) Slovní
(511) (9) informační technologie a audiovizuální, multimediální a fotografické přístroje, bezpečnostní, zabezpečovací, ochranná a signalizační zařízení, měřicí, detekční, monitorovací a kontrolní zařízení, navigační, řídicí, sledovací, zaměřovací a kartografická zařízení, přístroje, nástroje a kabely pro oblast elektřiny; (35) maloobchodní prodej audiovizuálního zařízení, maloobchodní prodej přístrojů sloužících k navigaci, maloobchodní prodej zařízení v oblasti informačních technologií, maloobchodní prodej záznamové techniky, maloobchodní služby týkající se mobilních telefonů, maloobchodní služby v oblasti domácích elektronických zařízení, maloobchodní služby v oblasti audiovizuálního vybavení, maloobchodní služby v oboru počítačového softwaru, maloobchodní služby v souvislosti s počítačovým hardwarem, maloobchodní služby v souvislosti s přenosnými počítači, velkoobchodní prodej audiovizuálního zařízení, velkoobchodní prodej elektronických domácích spotřebičů.

Třídy výrobků a služeb:
9, 35
(730) **YOURWiFi s.r.o.**, Boženy Němcové 1481/10, Zábřeh, 78901, CZ

(210) **O-585626**
(220) 03.05.2023
(320) 03.05.2023
(540)



(593) Obrazová
(511) (35) maloobchodní prodej předmětů sloužících k hygieně lidí, maloobchodní prodej předmětů sloužících k úpravě vzhledu lidí, maloobchodní prodej výživových doplňků, maloobchodní služby v oblasti vlasových přípravků, marketing, propagační marketing, propagace, prezentace proměn klientů na webu a sociálních sítích; (44) kadeřnictví, holičské služby, holičství, kadeřnické salony pro děti, kadeřnické salony pro muže, kadeřnické salony, kadeřnické salony pro ženy, kadeřnické služby, kosmetické ošetření vlasů, mytí vlasů šamponem, melírování vlasů, narovnávání vlasů, navazování vlasů, ondulace vlasů, péče o vlasy, služby péče o vlasy, úprava vlasů metodou CGM, poradenství v oblasti kadeřnických služeb.

Třídy výrobků a služeb:
35, 44

(730) **Pacalajová Blanka**, Studentská 190, Vejpnice, 33027, CZ
(740) **Mgr. PETR ŽIŽKA, LL.M.**, advokátní kancelář, Mgr. Petr Žižka LL.M., Sedláčkova 209/16, Plzeň, Vnitřní Město, 30100

(210) **O-585637**
(220) 04.05.2023
(320) 04.05.2023
(540) <https://isdv.upv.cz/media/link/oz/585637>
SHA-1:b0658c07e5a4895bae12b5ff2a6eed0986e6563f

(556) Zvuková
(511) (9) nahraný obsah (počítačové programy, data a informace), mobilní aplikace, počítačový software ke stažení pro použití jako elektronická peněženka, počítačový software pro technologii blockchain ke stažení, interaktivní software, publikace (elektronické -) [s možností stažení], stahovatelné obrázky (soubory), software pro virtuální a rozšířenou realitu, software virtuálního asistenta, bezpečnostní, zabezpečovací, ochranná a signalizační zařízení, zámky (elektrické -), výstražná zařízení proti krádeži, výstražná světla pro případ poruchy vozidla, výstražné trojúhelníky k označení nehody vozidla, asistenční systémy pro řidiče motorových vozidel, měřicí, detekční, monitorovací a kontrolní zařízení, ukazatele rychlosti, otáčkoměry, ovladače a regulační přístroje, tachografy, přístroje a zařízení pro řízení elektrického proudu, přístroje a zařízení na akumulaci elektřiny, přístroje a zařízení na přepínání elektrického proudu, přístroje a zařízení na transformaci elektrického proudu, přístroje a zařízení na regulaci elektrického proudu, přístroje a zařízení na vedení elektřiny, přístroje, nástroje a kabely pro oblast elektřiny, fotovoltaická zařízení pro výrobu elektřiny, elektrické baterie, elektrické akumulátory, nabíječky baterií, nabíječky elektromobilů, nabíjecí stanice pro elektrická vozidla, přístroje a zařízení pro akumulaci a ukládání elektrické energie, palivové články, elektroluminiscenční diody [LED], antény, vědecké výzkumné a laboratorní přístroje, přístroje pro vyučování a simulátory, navigační, řídicí, sledovací, zaměřovací a kartografická zařízení, palubní počítače, elektronické displeje, počítačové programy pro použití při autonomní navigaci vozidel, telematické programy pro použití při autonomním ovládní vozidel, telematické přístroje, telefonní přístroje, elektronické ovládací systémy, elektronické ovládací nástroje, informační technologie a audiovizuální,

multimediální a fotografické přístroje, zařízení a příslušenství na zpracování dat (elektrická a mechanická), přístroje pro záznam zvuku a obrazu, přístroje pro reprodukci zvuku, reproduktory, rádia, paměťová zařízení a média, osobní digitální asistenční zařízení (PDA), zařízení ovládaná hlasem, virtuální zboží ke stažení, jmenovitě automobily, oblečení, tašky, hračky pro použití on-line a v on-line virtuálních světech, lasery, nikoliv pro léčebné účely, brýle, magnety, chytré karty [karty s integrovaným obvodem], bankovní karty (kódované nebo magnetické), čipové karty, elektronické identifikační karty, multifunkční karty pro finanční služby, handsfree sady pro telefony; (12) vozidla a dopravní prostředky, části a příslušenství pozemních vozidel, automobily, autonomní vozidla, nákladní vozidla, motocykly, jízdní kola, vozíky, karavany, motory pro pozemní vozidla, elektrické pohony pro vozidla; (35) maloobchodní prodej vozidel, velkoobchodní prodej vozidel, administrativa prodeje, administrativní zpracování a organizování zásilkových služeb, administrativní zpracování objednávek, administrativní zpracování reklamaci v záruční době, poradenské služby vztahující se ke komerčním transakcím, počítačové objednávání zboží, poskytování informací prostřednictvím Internetu ohledně prodeje automobilů, pomoc v obchodní a podnikatelské činnosti, management a administrativní služby, reklamní, marketingové a propagační služby, maloobchodní služby týkající se automobilového příslušenství, maloobchodní služby týkající se automobilových dílů, provozování on-line trhu pro kupující a prodejce výrobků a služeb, velkoobchodní služby v oblasti automobilového příslušenství, velkoobchodní služby v oblasti automobilových dílů, maloobchodní prodej virtuálního zboží, jmenovitě automobilů, oblečení, tašek a hraček; (36) finanční odhady, finanční, peněžní a bankovní služby, pojišťovací služby, poskytování předplacených karet a kupónů, získávání finančních prostředků a finanční sponzorování, finanční poradenství, elektronický přenos kryptoaktiv, finanční služby související s digitálními měnami, finanční transakce prostřednictvím blockchainu; (37) údržba, servis a opravy vozidel, služby autoservisů pro opravy vozidel, instalace příslušenství pro vozidla, montáž náhradních dílů vozidel, čištění vozidel, poskytování informací vztahujících se k opravám pozemních vozidel, poskytování informací ohledně údržby vozidel, nabíjení baterií a zařízení na ukládání energie a pronájem těchto zařízení, pronájem nabíječek baterií; (38) telekomunikační služby, interaktivní komunikační služby, geolokační služby [telekomunikační služby], konzultace, informace a poradenské služby v oblasti telekomunikací, přenos dat, zpráv a informací, poskytování přístupu k obsahu, webovým stránkám a portálům, přenos podcastů, podcasting, vysílání audiovizuálního a multimediálního obsahu prostřednictvím Internetu, videotelefonní služby, poskytování a pronájem telekomunikačních zařízení a vybavení, počítačová komunikace a přístup k Internetu, telefonní služby a mobilní telefonní služby, komunikační služby, komunikační služby pro doručování tiskových zpráv, konferenční služby na síti, poskytování elektronických telekomunikačních přípojení, telefonická komunikace, telematické komunikační služby, vysílání a příjem prostřednictvím rádia; (39) balení a skladování zboží, pronájem týkající se vozidel, přepravy a skladování, přeprava, parkování a uskladnění vozidel, informační, poradenské a rezervační služby v oblasti dopravy, sdílení automobilů, služby v oblasti sdílení osobních automobilů, pronájem dopravních prostředků.

Třídy výrobků a služeb:
9, 12, 35, 36, 37, 38, 39

- (730) Škoda Auto a.s., tř. Václava Klementa 869, Mladá Boleslav, Mladá Boleslav II, 29301, CZ
(740) Rott, Růžička & Guttman a spol., Vyskočilova 1566, Praha 4, Michle, 14000

- (210) O-585638
(220) 04.05.2023
(320) 04.05.2023
(540)



- (593) Obrazová
(511) (16) omalovánky, potřeby pro rýsování a kreslení, šablony, obrazové a/nebo textové předlohy z papíru, zejména ze samolepicího papíru a lepenky opatřené nelepící krycí fólií, krabice z papíru nebo lepenky, ukládací desky, alba, pracovní podložky, samolepky, obrázky a obrazy z barvených písků, kancelářské potřeby s výjimkou nábytku, neperiodické publikace, informační, reklamní a propagační letáky, plakáty, příručky, návody, prospekty, katalogy, výrobky z papíru a z imitace papíru pro inzertní užití, pohlednice, fotografie, periodické a neperiodické publikace, dárkové předměty z papíru, suvenýry a reklamní předměty z papíru a kartonu; (19) křemenný písek obarvený jako materiál pro vytváření barevných obrazů a textů, dýhy a překližky jako nosiče samolepicích obrazových předloh; (39) balení zboží, dárkové balení, dodávání zboží prostřednictvím zásilkového prodeje; (41) poradenství a poskytování informací i odborné pomoci pro účely tvůrčí zábavy a vzdělávání, pořádání a moderování zábavních akcí, pořádání tvůrčích seminářů a workshopů, tvůrčí vzdělávací akademie, tvůrčí prázdninové tábory, organizování kulturních a vzdělávacích výstav, služby osobního trenéra, výzkum v oblasti tvůrčího vzdělávání, výroba podcastů.
Třídy výrobků a služeb:
16, 19, 39, 41
(591) Barevná
(730) Studníková Iveta, č. p. 195, Tichá, 74274, CZ
(740) Martin Kořistka, Karpatská 241/3, Brno, Starý Lískovec, 62500

- (210) O-585639
(220) 04.05.2023
(320) 04.05.2023
(540)



- (593) Obrazová
(511) (4) elektřina; (35) reklama, propagace, zajišťování smluv na nákup služeb pro druhé (smluvní zajišťování dodávek služeb, a to elektřiny, plynu, tepla a vody), nákup a prodej baterií, akumulátorů, nabíječek, nabíjecích stanic a

zařízení pro vedení, přepínání, přeměnu, akumulaci, regulaci nebo řízení elektrického proudu, fotovoltaických panelů, článků a solárních systémů, obchodní administrativa, účetnictví a poradenství týkající se této služby, kancelářské práce, zpracování dat; (36) služby v oblasti nemovitostí, zprostředkování nemovitostí, oceňování a odhady nemovitostí, pronájem nemovitostí, správa nemovitostí, poradenství v oblasti nemovitostí, zajišťování pojištění nemovitostí, správa majetku, pozemků a budov, služby správců nemovitostí, správa finančních záležitostí v oblasti nemovitostí, finanční služby; (37) úklidové služby, zajišťování údržby a oprav domů a bytů včetně prohlídek a oprav technických zařízení, revizí, stavební dohled a dozor, údržbářské služby v oblasti nemovitostí a technických zařízení, výstavba a provoz domovních kotelen, malířské práce; (40) výroba energie (elektriny, tepla, teplé vody, páry).

Třídy výrobků a služeb:

4, 35, 36, 37, 40

(730) **CRANIUM FUNDI s.r.o.**, Republikánská 1102/45, Plzeň, Lobzy, 31200, CZ

(740) Langrova, s.r.o., Skřetova 1011/48, Plzeň, Jižní Předměstí, 30100

(210) **O-585640**

(220) 04.05.2023

(320) 04.05.2023

(540)

Feris

(592) Slovní

(511) (11) tepelná čerpadla.

Třídy výrobků a služeb:

11

(730) **Yellow Boson Ltd**, Kingston Road 590, SW20 8DN London, GB

(740) FAJNOR IP s.r.o., Pobřežní 249/46, Praha 8, Karlín, 18600

(210) **O-585642**

(220) 04.05.2023

(320) 04.05.2023

(540)

Prague
Bike
Fest

(593) Obrazová

(511) (16) vstupenky, brožury, prospekty, letáky, plakáty, časopisy, kalendáře, knihy, manuály (tiskoviny), bloky, psací potřeby, diáře (tiskoviny), kancelářské potřeby, papírové reklamní vývěsky; (35) služby obchodních výstav a veletrhů, pořádání virtuálních výstavních veletrhů on-line, propagační činnost, reklama, pomoc při řízení obchodní činnosti, obchodní administrativa, kancelářské práce, online reklamní a marketingové služby, správa slevového programu, který umožňuje účastníkům získávat slevy na výrobky a služby prostřednictvím členské slevové karty, správa a sběr dat a informací do počítačových databází, organizování komerčních a reklamních výstav, pořádání výstav pro reklamní účely, propagace a pořádání veletrhů a výstav pro obchodní a reklamní účely, organizování komerčních nebo propagačních veletrhů, rozšiřování reklamních materiálů zákazníkům (letáky, prospekty, tisky, vzorky), rozhlasová reklama, distribuce reklamních tiskovin, distribuce propagačních materiálů, distribuce reklam a komerčních oznámení, distribuce a šíření reklamních materiálů (letáků, prospektů, tištěných materiálů, vzorků), služby reklamní grafiky, reklamní materiály (příprava); (37) montáž dočasných konstrukcí pro veletrhy; (41) organizování a pořádání soutěží, pořádání kulturních a společenských akcí, konferencí, kongresů a výstav, organizování školení, umělecké výstavy, poskytování muzejních prostor na výstav, poskytování prostor pro sportovní akce, poskytování zařízení pro sportovní akce, sportovní a atletické soutěže a předávání ocenění, služby zajišťování vstupenek na

sportovní akce, služby zajišťování vstupenek na zábavní akce, poskytování studiových prostor a zařízení pro nahrávání videí, služby rezervace a vydávání vstupenek na akce, výroba rozhlasových programů, výroba televizních programů, vydávání a publikace časopisů a knih, včetně elektronických; (43) pronájem místností pro výstavy a společenské akce, poskytování prostor pro veletrhy a výstavy, poskytování prostor a zařízení na veletrhy (ubytování), pronájem pavilonů, pronájem kovových a nekovových přemístitelných budov, pronájem velkých stanů, bary, bufety, jídelny, kavárny, zajištění stravování, pohostinské, restaurační a kavárenské služby, poskytování rychlého občerstvení, samoobslužné jídelny a restaurace.

Třídy výrobků a služeb:

16, 35, 37, 41, 43

(730) **Výstaviště Praha a.s.**, Výstaviště 67, Praha 7, Bubeneč, 17000, CZ

(740) NEOLEGAL - advokátní a patentová kancelář, JUDr. Petr Novotný, Římská 2135/45, Praha 2, Vinohrady, 12000

(210) **O-585645**

(220) 04.05.2023

(320) 04.05.2023

(540)

FITBOY

(592) Slovní

(511) (5) výživové doplňky, vitaminy a vitaminové přípravky, vitaminové a minerální přípravky, proteinové potravinové doplňky, potravinové doplňky, potravní doplňky a dietetické přípravky; (29) jedlá semena, jedlé ořechy, ovocný džem, ořechové máslo, ořechové pasty, ořechové tyčinky, sušené ovoce, snack tyčinky na bázi ovoce a ořechů, sójové mléko, rýžové mléko, mandlové mléko, ovesné mléko, arašidové mléko, kokosové mléko, mandlové máslo, arašidové máslo, přepuštěné máslo, máslo z oříšků kešu, ghee (indické přepuštěné máslo), jedlé oleje a tuky, polévky a vývary, masové výtažky, želé, džemy, kompoty, ovocné a zeleninové pomazánky, kakaové máslo, pomazánky na bázi ořechů; (30) ořechy v čokoládě, ořechy s polevou (cukrovinky), čokoládové pomazánky obsahující ořechy, bonbóny (cukrovinky), gumové bonbóny, krekry, sušenky, čokoláda, tyčinky obsahující směs cereálií, ořechů a sušeného ovoce (cukrovinky), hotové/připravené směsi na pečení, cukr, přírodní sladidla, sladké polevy a náplně, výrobky z včelích produktů, káva, čaj, kakao a jejich náhražky, koření, jedlá sůl, jedlá mořská sůl, kaše, mandlová mouka, ořechová mouka, cereální tyčinky a energetické tyčinky, snídaně cereálie, ovesné a kukuřičné kaše, mouka, sušené a čerstvé těstoviny, nudle a knedlíky, hotové směsi na pečení, směsi na přípravu dortů/koláčů, směsi na přípravu muffinů, směsi na přípravu sušenek, směsi na těsta, rýže, bobulovité ovoce obalené v čokoládě, lupínky, vločky (obilné), vločky (cereální výrobky), sladkosti (bonbóny), sladké tyčinky a žvýkačky, čokoládové pomazánky; (35) maloobchodní prodej čajů, maloobchodní prodej čokolády, maloobchodní prodej kávy, velkoobchodní prodej kávy, velkoobchodní prodej výživových doplňků, velkoobchodní prodej kakaa, velkoobchodní prodej čajů, velkoobchodní prodej čokolády, maloobchodní prodej výživových doplňků, propagace prodeje pro třetí osoby, služby on-line maloobchodních prodejen v oblasti kosmetiky a kosmetických výrobků, podpora prodeje, propagace prodeje, propagace, reklama a marketing online webových stránek, obchodní informační služby poskytované přes internet, administrativní zpracování a organizování zásilkových služeb, počítačové objednávání zboží, reklamní služby k propagaci elektronického obchodu.

Třídy výrobků a služeb:

5, 29, 30, 35

(730) **B - MUNITOR s.r.o.**, Varšavská 715/36, Praha 2, Vinohrady, 12000, CZ

(210) **O-585646**
(220) 04.05.2023
(320) 04.05.2023
(540)

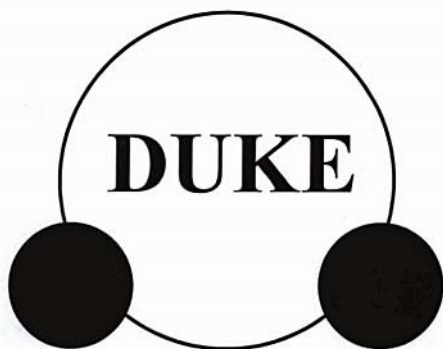

(593) Obrazová

(511) (9) chemické přístroje a zařízení, laboratorní zařízení a přístroje, laboratorní centrifugy, laboratorní odstředivky, odstředivky a odstředivače, separátory pro laboratorní použití, laboratorní roboty, chemické reaktory, laboratorní chemické reaktory, laboratorní fotochemické reaktory, laboratorní filtry, laboratorní mixéry, laboratorní podnosy, laboratorní pece, laboratorní zařízení pro detekci genetických sekvencí, laminární boxy pro laboratorní použití, magnetická míchadla pro laboratorní účely, inkubátory k použití v laboratoři, infračervené detekční přístroje, infračervené teploměry pro jiné než lékařské účely, laboratorní přístroje s výjimkou těch pro použití v lékařství, luminiscenční analyzátoři, luminiscenční měřicí zařízení, luminiscenční skenery, chromatografické přístroje, zařízení a analyzátoři pro vědecké a laboratorní účely, chromatografické sloupce a stupnice, ionizační přístroje (ne na úpravu vody nebo vzduchu), ionizační nádoby k laboratorním účelům, aparáty a zařízení k vážení, laboratorní optické nástroje, kapalinové injektory, separační přístroje k laboratornímu použití, laboratorní nábytek, speciální laboratorní nábytek, laboratorní pulty, laboratorní sklo, laboratorní skladovací zkumavky, kádinky (laboratorní sklo), laboratorní tavicí kelímky, laboratorní tyglíky, lahvičky pro laboratorní účely, lahvičky pro vědecké účely, destičky pro laboratorní použití, kapilární trubičky pro laboratorní účely, duté sklo pro laboratorní účely, laboratorní filtry, pipety pipetové, špičky pro použití v laboratořích, koncové měřky, laboratorní tyčinky (laboratorní nástroje), držáky na zkumavky, výzkumné a laboratorní přístroje, plynová chromatografie pro laboratorní použití, chromatografie pro vědecké účely, přístroje pro automatickou chromatografii, přístroje pro kapalinovou chromatografii pro laboratorní použití, diagnostické ultrazvukové přístroje (ne k lékařskému použití), elektroforézní přístroje, nikolivy pro lékařské účely, diagnostické přístroje k vědeckým a laboratorním účelům, analyzátoři velikosti nanočástic, analyzátoři zbytkových plynů, automatické chromatografické přístroje pro laboratorní účely, automatické dávkovací přístroje, automatické přístroje na měření, elektronické fotometry, zařízení na analýzu plynů, vědecké pece pro použití v laboratořích, vakuové sondy pro laboratorní účely, sulfometry, měřiče kyselosti, měřiče proudění, acidometry, Phmetry, nanometry, vlhkoměry, kalorimetry, hustoměry, reflektometry, refraktometry, refraktory, pyrometry, spektrometry a spektroskopie, spektrofotometry, spektrometrické přístroje, rentgenové fluorescenční separační kolony k vědeckým účelům, rentgenové fluorescenční analyzátoři, rentgenové spektroskopické přístroje pro vědecké účely, měřicí, detekční, monitorovací a kontrolní zařízení, detekční přístroje a nástroje, detektory úrovně plynů, denzitometry, detektory částic, interface pro detektory, čidla elektrického proudu, čidla pro měření rotace, čidla teploty vzduchu, čidla úrovně kapalin, čidla znečištění, senzory, elektrická čidla, elektronická měřicí čidla, elektrochemické plynové senzory, dozimetry, detektory záření, radioizotopové přístroje (k jiným než lékařským účelům), mikroskopy, elektronové mikroskopy, fotomikroskopy, fluorescenční mikroskopy, fluorescenční filtry, přístroje a nástroje pro mikroskopii, přístroje a nástroje pro mikroskopii iontovou sondou (SICM), digitální měřicí přístroje, digitální měřiče pH, digitální potenciometry, digitální senzory, zařízení pro zaznamenávání času, zařízení pro zaznamenávání teploty, zařízení pro zaznamenávání obrazu, elektrická měřicí zařízení a přístroje, detektory a monitorovací nástroje, elektronické průtokoměry, elektronické váhy, dynamometry, elektrody pro laboratorní výzkum, ultrafialové detekční přístroje, ultrafialová čidla, rentgenové

spektroskopické přístroje pro vědecké účely, fotodiody, přístroje pro analýzu jemného prachu, přístroje pro analýzu proteinových sekvencí používané v laboratořích, přístroje pro indikaci teploty, analyzátoři, přesné měřicí přístroje, přístroje pro výzkum a průzkum fyzikálních a chemických dat, přístroje na zaznamenávání času (pro laboratorní účely), časovače pro optické přístroje, přístroje a nástroje k vážení, přesné analytické váhy, přístroje na rozbor plynů, přístroje na rozbor vzduchu, přístroje na monitorování hladiny kapalin, přístroje na analýzu plynů, přístroje pro detekci plynů, přístroje na měření velikosti částic látek, přístroje na měření hmotnosti, přístroje k měření teploty pro vědecké a průmyslové použití, přístroje na měření teploty, přístroje pro záznamy teploty a tlaku, přístroje pro přesná měření, radiologické přístroje pro průmyslové účely, jednotky pro záznam teploty, elektronické regulátory, hladinové spínače pro kapaliny, přístroje pro rozbor potravin, sběrače frakcí, přístroje pro zachycení a vyvolání obrazu, oděvy na ochranu proti chemickým látkám, oděvy pro laboratoře, ochranné brýle a štíty, ochranné brýle na obličej, pomůcky na ochranu očí, počítače a počítačové hardware, cloudové servery, internetové servery počítačové tiskárny, servery pro počítačové databáze, prvky a součástky počítačů, elektronické databáze, elektronické knihy, včetně knih ke stažení, nahraný obsah (počítačové programy, data, informace), notebooky (počítače), ovladače pro software a zařízení, paměťová zařízení a média, periferní počítačová zařízení, superpočítače, přístroje pro správu dat, přístroje na zpracování dat v reálném čase, přístroje na sběr dat, přístroje a zařízení na zaznamenávání a registraci dat, čtečky čárových kódů, čtečky čipových karet, čtečky (zařízení pro zpracování dat), zobrazovací přístroje a zařízení pro vědecké účely, digitální ukazatele, elektronické tabule, fotoaparáty, citlivé filmy, přístroje a zařízení pro zpracování dat, zařízení na zálohování a ochranu dat, zařízení a příslušenství na zpracování dat (elektrická a mechanická), sondy pro vědecké účely, přístroje pro počítačová rozhraní, přístroje pro streamování videí, počítačové programy na zpracování dat, nahrané počítačové programy, počítačové programy pro navrhování uživatelských rozhraní, balíčky integrovaného počítačového softwaru publikační software, programy nahrané (ke zpracování dat na strojem čitelných nosičích dat), programy operačních systémů, programy pro ukládání dat, programy pro chytré telefony, počítačový software, počítačové programy, nahraný počítačový software, integrovaný software, interaktivní počítačový software, aplikace ke stažení pro použití s modulárními zařízeními, aplikační software pro mobilní zařízení, aplikační software pro robotická zařízení, barevné tiskárny, databáze, softwarové balíčky, software pro umělou inteligenci a strojové učení, tiskové programy, aplikace k vyhledávání informací, databázový software, software pro vytěžování dat, software pro vývoj aplikací, software pro webové aplikace a servery, software pro zpracování dat, software pro správu dat a souborů, software pro bioinformatiku, referenční software, obslužný software, vzdělávací software, zkušební zařízení, zařízení na testování mikrotvrdoosti, kalibrační přístroje, přístroje na testování a kontrolu kvality, přístroje na testování kovů, přístroje na testování plynů, přístroje na testování tažnosti, testovací přístroje pro diagnostické přístroje, programovatelná kontrolní a ovládací zařízení, programovatelné časovače, rastrovací procesory, regulátory teploty a tlaku, průtokoměry, regulační moduly (elektrické a elektronické), baterie, přístroje, nástroje a kabely pro oblast elektřiny, kabely a dráty, přístroje pro vyučování a vyučovací simulátory; (35) marketing, reklama, propagace, reklamní, marketingové a propagační služby, on-line reklamní a marketingové služby, produktový marketing, výrobový marketing, analýza a průzkum trhu, analýza nákladů a cen, cílený marketing, internetový marketing, informační služby a průzkumy trhu, interpretace dat z výzkumu trhu, obchodní konzultační a poradenské služby, obchodní analýzy, administrativní zpracování objednávek, služby předvádění výrobků a vystavování zboží, služby zaměřené na předvádění výrobků veřejnosti, distribuce vzorků, maloobchodní a velkoobchodní prodej laboratorních přístrojů a vybavení pro laboratoře, maloobchodní a velkoobchodní prodej fyzikálních, chemických, analytických přístrojů a vybavení, maloobchodní a velkoobchodní prodej měřičích a detekčních přístrojů a vybavení, maloobchodní a velkoobchodní prodej chemikálií a laboratorních reagens, maloobchodní a velkoobchodní prodej v oblasti počítačových technologií, maloobchodní a velkoobchodní prodej hardwaru, včetně hardwaru počítačových periférií a počítačového vybavení pro vědecké a laboratorní účely, maloobchodní a velkoobchodní služby v souvislosti s přenosnými počítači a jejich periferními zařízeními, maloobchodní a velkoobchodní prodej softwaru, včetně softwaru pro vědecké a laboratorní účely a softwaru a databázi pro zpracování velkého objemu dat, zpracování, systemizace a správa dat, aktualizace a údržba dat v počítačových databázích, poradenské služby týkající se zpracování dat, počítačové zpracování dat a informací, správa a vytváření počítačových databází, systemizace informací do databází, automatizované zpracování

dat; (42) instalace, nastavení, údržba a opravy počítačového softwaru, vývoj softwaru, programování a implementace softwaru, návrhy softwarových balíků na zakázku, design a vývoj softwaru, aktualizace, adaptace a údržba počítačových programů, upgrade počítačového softwaru pro třetí osoby, aktualizace softwaru na zpracování dat, analytické služby týkající se počítačových programů, diagnostika chyb počítačového softwaru, programování počítačového softwaru, programování počítačového softwaru pro hodnocení a kalkulaci dat, programování softwaru pro správu databází, elektronické ukládání a zálohování dat a dokumentů, digitalizace dokumentů, navrhování a vývoj systémů pro výzkum dat, služby designu softwaru pro elektronické zpracování dat, služby elektronického ukládání dat k archivaci v databázích, služby kopírování a konverze dat, služby kódování dat, počítačové služby pro analýzu dat, řešení problémů hardwaru a softwaru, služby v oblasti informačních technologií, služby zabezpečení, ochrany a obnovy v oblasti informačních technologií, vývoj počítačového hardwaru v počítačových perifériích, vývoj počítačových periferních zařízení, webhostingové služby, software jako služba pro třetí osoby, pronájem softwaru, vývoj, tvorba a údržba databází, ukládání dat on-line, externí poskytování služeb v oblasti informačních technologií, konzultační, poradenské a informační služby v oblasti informačních technologií, navrhování počítačových databází, počítačem podporovaná vědecká analýza, pronájem hardwaru a softwaru, pronájem počítačového hardwaru a počítačového vybavení, chemické inženýrství, chemické služby, chemické analýzy, laboratorní analýzy, laboratorní výzkum v oblasti chemie, chemickotechnologický výzkum, analýzy v chemických laboratořích, provádění chemických analýz a expertíz, analytické a výzkumné služby pro chemický průmysl, analytické laboratorní služby, analytické služby vztahující se k určení obsahu chemikálií v tekutinách a kapalinách, analýzy materiálů, analýza barev, analýzy polymerových nátěrů, biochemické analýzy a služby, poradenství v oblasti biochemie, služby v oblasti biochemického výzkumu a inženýrství, průzkumy a monitorování životního prostředí, provádění služeb odběru vzorků a analýzy pro kontrolu kontaminací, sběr vzorků kontaminace a znečištění, služby environmentálních testů zaměřené na zjištění znečišťujících látek ve vodě, služby monitorování životního prostředí, služby provádění rozborů a monitorování kvality půdy a vody, chemické analýzy půdy, rozborů a analýzy vody, služby provádění rozborů půdy, služby v oblasti věd o zemi, služby v oblasti testování a kontroly životního prostředí, chemické analýzy geologických vzorků, technické poradenství v oblasti detekce znečištění, technické poradenství v oblasti věd o životním prostředí, testování životního prostředí, monitorování kvality vody a půdy, přírodovědné služby, ochrana životního prostředí (výzkum v tomto oboru), výzkum v oblasti ochrany životního prostředí, vědecký výzkum v oblasti ekologie, detekce radonu, environmentální testování a výfukových emisí, hodnocení životního prostředí, hodnocení rizik v oblasti životního prostředí, analýzy toxicity, navrhování měřících systémů, návrhy matematických modelů, služby analýzy spektrálních obrazů, služby měření v oblasti spektrální analýzy, služby průmyslové analýzy a výzkumu v oboru chemie, služby v oblasti chemie, služby chemických výzkumných laboratoří, služby v oblasti chemického výzkumu a analýz, služby průmyslové analýzy a výzkumu v oboru chemie, služby v oblasti biochemického výzkumu a inženýrství, služby chemických a bakteriologických laboratoří, služby agrochemického výzkumu, poskytování vědeckých informací vztahujících se k chemickému průmyslu, vydávání toxikologických informací, profesionální konzultační služby a poradenství vztahující se k zemědělské chemii, provádění vědeckých studií, služby hodnocení zemědělských chemikálií, služby hodnocení účinnosti průmyslových chemikálií, služby vědeckých laboratoří, služby vývoje testovacích metod, testování chemikálií, testování filtrů, vývoj diagnostických přístrojů, vývoj měřících a testovacích metod, průmyslové testování, výzkum a vývoj v oblasti chemie, výzkum v oblasti speciálních chemikálií, vývoj a výzkum v oblasti diagnostických přípravků, zpracování a vyhodnocování chemických analýz a syntéz, vědecké služby laboratoří, vědecký výzkum vztahující se k chemii, vědecký výzkum v oblasti chemie, konzultace v oblasti chemie, poradenské služby v oblasti chemických činností, informační služby vztahující se k bezpečnosti chemických výrobků, vědecké a technologické služby, služby v oblasti technické analýzy, inženýrsko-technické služby, expertízy, hodnocení v oblasti technologií, vývoj produktů a služeb pro třetí osoby, testování a analýza materiálů, testování surovin, laboratorní testování materiálů, testování kvality výrobků pro potřeby certifikace, pronájem vědeckého a technického vybavení, pronájem měřících přístrojů, půjčování vědeckých přístrojů.

Třídy výrobků a služeb:
9, 35, 42

(730) **Dubský Ivo Mgr.**, Zakšinská 627/1, Praha 9, Střížkov, 19000, CZ

(740) Ing. Marie Smrčková, patentový zástupce, Velflíkova 1431/10, Praha 6, Dejvice, 16000

(210) **O-585649**
(220) 04.05.2023
(320) 04.05.2023
(540)



(593) Obrazová
(511) (39) doručovací služby, doručovací služby prostřednictvím samoobslužných schránek, doručování zboží, doručování balíků, distribuce zboží na dobírku, kurýrní služby, expediční služby, logistické služby v doručování balíků a zásilek, vykládání nákladů, přeprava, rezervace dopravy, zprostředkování dopravy, přeprava, skladování, skladování zboží (úschova), informace o skladování, informace o trasování zásilky, poskytování informací o vnitrostátní a mezinárodní přepravě a doručování, sledování balíků a nákladu během přepravy, poskytování informací o domácích a mezinárodních přepravních a doručovacích službách.

Třídy výrobků a služeb:
39

(591) Barevná
(730) **Slovak Parcel Service s.r.o.**, Senecská cesta 1, Ivanka pri Dunaji, 900 28, SK
(740) INPARTNERS GROUP, Mgr. Simona Hejdová, advokát, Tuřanka 1519/115a, Brno, Slatina, 62700

(210) **O-585650**
(220) 04.05.2023
(320) 04.05.2023
(540)



(593) Obrazová
(511) (39) doručovací služby, doručovací služby prostřednictvím samoobslužných schránek, doručování zboží, doručování balíků, distribuce zboží na dobírku, kurýrní služby, expediční služby, logistické služby v doručování balíků a zásilek, vykládání nákladů, přeprava, rezervace dopravy, zprostředkování dopravy, přeprava, skladování, skladování zboží (úschova), informace o skladování, informace o trasování zásilky, poskytování informací o vnitrostátní a mezinárodní přepravě a doručování, sledování balíků a nákladu během přepravy, poskytování informací o domácích a mezinárodních přepravních a doručovacích službách.

Třídy výrobků a služeb:

39

(591) Barevná
(730) **Slovak Parcel Service s.r.o.**, Senecská cesta 1, Ivanka pri Dunaji, 900 28, SK
(740) INPARTNERS GROUP, Mgr. Simona Hejdová, advokát, Tuřanka 1519/115a, Brno, Slatina, 62700

(210) **O-585652**
(220) 04.05.2023
(320) 04.05.2023
(540)



(593) Obrazová
(511) (39) doručovací služby, doručovací služby prostřednictvím samoobslužných schránek, doručování zboží, doručování balíků, distribuce zboží na dobírku, kurýrní služby, expediční služby, logistické služby v doručování balíků a zásilek, vykládání nákladů, přeprava, rezervace dopravy, zprostředkování dopravy, přeprava, skladování, skladování zboží (úschova), informace o skladování, informace o trasování zásilky,

poskytování informací o vnitrostátní a mezinárodní přepravě a doručování, sledování balíků a nákladu během přepravy, poskytování informací o domácích a mezinárodních přepravních a doručovacích službách.

Třídy výrobků a služeb:

39

(730) **Slovak Parcel Service s.r.o.**, Senecská cesta 1, Ivanka pri Dunaji, 900 28, SK
(740) INPARTNERS GROUP, Mgr. Simona Hejdová, advokátka, Tuřanka 1519/115a, Brno, Slatina, 62700

(210) **O-585654**
(220) 04.05.2023
(320) 04.05.2023
(540)



(593) Obrazová
(511) (39) doručovací služby, doručovací služby prostřednictvím samoobslužných schránek, doručování zboží, doručování balíků, distribuce zboží na dobírku, kurýrní služby, expediční služby, logistické služby v doručování balíků a zásilek, vykládání nákladů, přeprava, rezervace dopravy, zprostředkování dopravy, přeprava, skladování, skladování zboží (úschova), informace o skladování, informace o trasování zásilky, poskytování informací o vnitrostátní a mezinárodní přepravě a doručování, sledování balíků a nákladu během přepravy, poskytování informací o domácích a mezinárodních přepravních a doručovacích službách.

Třídy výrobků a služeb:

39

(591) Barevná
(730) **Slovak Parcel Service s.r.o.**, Senecská cesta 1, Ivanka pri Dunaji, 900 28, SK
(740) INPARTNERS GROUP, Mgr. Simona Hejdová, advokátka, Tuřanka 1519/115a, Brno, Slatina, 62700

(210) **O-585655**
(220) 04.05.2023
(320) 04.05.2023
(540)



(593) Obrazová
(511) (39) doručovací služby, doručovací služby prostřednictvím samoobslužných schránek, doručování zboží, doručování balíků, distribuce zboží na dobírku, kurýrní služby, expediční služby, logistické služby v doručování balíků a zásilek, vykládání nákladů, přeprava, rezervace dopravy, zprostředkování dopravy, přeprava, skladování, skladování zboží (úschova), informace o skladování, informace o trasování zásilky, poskytování informací o vnitrostátní a mezinárodní přepravě a doručování, sledování balíků a nákladu během přepravy, poskytování informací o domácích a mezinárodních přepravních a doručovacích službách.

Třídy výrobků a služeb:

39

(591) Barevná
(730) **Slovak Parcel Service s.r.o.**, Senecská cesta 1, Ivanka pri Dunaji, 900 28, SK
(740) INPARTNERS GROUP, Mgr. Simona Hejdová, advokátka, Tuřanka 1519/115a, Brno, Slatina, 62700

(210) **O-585661**
(220) 05.05.2023
(320) 05.05.2023
(540)

ČSOB Zelená výzva

(592) Slovní
(511) (9) systémy dálkového přenosu dat, dešifrovačí soustavy, platební karty, čipy, informační produkty v elektronické podobě, bezpečnostní zařízení pro úschovu svěřených peněz, cenných listin, dokumentů i ostatních cenností spadající do této třídy; přístroje a zařízení pro směnu a výměnu peněz spadající do této třídy; (16) tiskoviny všeho druhu, včetně cenných papírů, šeků, směnec, burzovních listů, informační produkty na papírových nosičích; (35) inzertní, reklamní a propagační činnost, uskutečňovaná prostřednictvím jakýchkoliv médií, marketing, informační servis a poradenské služby v oblasti obchodu, obchodní management a obchodní administrativy, automatizované zpracování dat v oblasti bankovníctví, prezentace akcí pro reklamní a obchodní účely; (36) služby finanční, peněžní, nemovitostní a pojišťovací, včetně poskytování těchto služeb online, charitativní shromažďování finančních prostředků, veřejné sbírky a grantové rozdělování finančních prostředků, organizování a pořádání dobročinných finančních sbírek; (38) telekomunikace, systém dálkového přenosu dat prostřednictvím všech dostupných médií; (39) přeprava peněz, cenných papírů a jiných cenností; (41) výchova a vzdělávání, pořádání společenských, kulturních, zábavních i sportovních akcí, dobročinná činnost a charitativní humanitární činnost v oblasti kulturní, výchovné a vzdělávací, sportovní i oblasti ochrany životního prostředí, organizování a pořádání kulturních dobročinných humanitárních akcí, organizování a pořádání veřejných sbírek nefinančního rázu v rámci této třídy, včetně pořádání těchto činností či akcí prostřednictvím jakýchkoli médií; (42) tvorba, zavádění, adaptace, aktualizace a údržba softwaru, kódování a dekódování zabezpečovacích systémů, tvorba www stránek.

Třídy výrobků a služeb:
9, 16, 35, 36, 38, 39, 41, 42
(730) **Československá obchodní banka, a. s.**, Radlická 333/150, Praha 5, Radlice, 15000, CZ
(740) Baker & McKenzie s.r.o., advokátní kancelář, JUDr. Jiří Čermák, advokát, Klimentská 1216/46, Praha 1, Nové Město, 11000

(210) **O-585662**
(220) 05.05.2023
(320) 05.05.2023
(540)



(593) Obrazová
(511) (6) kovové stavební materiály, kovové střešní světlíky [okna], světlíky (kovové) pro budovy, kovové světlíky (okna) ke stavebním účelům, kovové opláštění pro stavebnictví; (19) stavební materiály nekovové, střešní světlíky (okna) z nekovových materiálů, světlíky nekovové, plastové světlíky, opláštění pro stavebnictví (nekovové); (37) stavebnictví, stavební informace, realizace staveb, stavební poradenství, rekonstrukce budov, údržba a opravy budov, rekonstrukce střech, realizace plochých střech, realizace polykarbonátových stěn, realizace opláštění budov, realizace střešních světlíků, realizace střešních skladeb, instalace střešních krytin, instalace opláštění budov, rekonstrukce bočního přesklení; (42) stavební projektování, stavební inženýrství, stavební návrhy, výzkum a vývoj v oblasti stavebnictví, technické projektové studie v oblasti stavebnictví.

Třídy výrobků a služeb:

6, 19, 37, 42

(730) **R3STAV s.r.o.**, Františka a Anny Ryšových 1279/18, Ostrava, Svinov, 72100, CZ
(740) INPARTNERS GROUP, Mgr. Simona Hejdová, advokátka, Tuřanka 1519/115a, Brno, Slatina, 62700

(210) **O-585664**
(220) 05.05.2023
(320) 05.05.2023
(540)

KOUSÁK

(592) Slovní
(511) (10) kousací kroužky, kojenecké láhve, dětské láhve, lékařské přístroje a nástroje, terapeutické pomůcky, kompenzační logopedické pomůcky, kompenzační pomůcky určené ke kousání a žvýkání; (28) antistresové hračky, terapeutické a vzdělávací hračky; (41) koučink, pořádání a vedení workshopů, předávání know-how, školení, vzdělávací služby poskytované asistenty zaměřenými na zvláštní potřeby, poskytování vzdělávacího a terapeutického programu, poskytování online konzultací k výše uvedenému.

Třídy výrobků a služeb:

10, 28, 41

(730) **Juris Active, s.r.o.**, Na Loučkách 1214/15, Kuřim, 66434, CZ
(740) JUDr. Stanislav Keršner, advokát, Orlí 492/18, Brno, Brno-město, 60200

(210) **O-585668**
(220) 05.05.2023
(320) 05.05.2023
(540)



(593) Obrazová
(511) (5) léčivé infuze, farmaceutické přípravky a přírodní léčiva, léčiva; (35) zprostředkování obchodů; (44) služby zdravotní péče, služby zdravotnických klinik, služby zdravotnických klinik (lékařské), kliniky, informační služby týkající se zdravotní péče, konzultační služby týkající se lékařské zdravotní péče, služby lékařské péče poskytované zdravotnickými zařízeními a nemocnicemi, zdravotnické služby nabízené prostřednictvím sítě poskytovatelů zdravotní péče na smluvním základě.
Třídy výrobků a služeb:
5, 35, 44
(591) Barevná
(730) **Hrbáček Libor**, Vaňkova 1013/52, Ostrava, Bělský Les, 70030, CZ

(210) **O-585681**
(220) 05.05.2023
(320) 05.05.2023
(540)

DoctoLink

(592) Slovní
(511) (9) software, aplikační software, interaktivní počítačový software umožňující výměnu informací, mobilní aplikace ke stažení pro přenos informací, software na posílání on line zpráv; (42) software jako služba [saaS], cloud computing, elektronické ukládání lékařských záznamů, elektronické ukládání k archivaci databází, obrázků a jiných elektronických dat, poskytování dočasného používání webových aplikací, poskytování dočasného používání on-line softwaru bez možnosti stažení pro přenos informací, poskytování dočasného použití on-line softwaru bez možnosti stažení pro přenos dat, pronájem aplikačního softwaru.
Třídy výrobků a služeb:
9, 42
(730) **DoctoLink s.r.o.**, Vídeňská 1586/84, Praha 4, Kunratice, 14800, CZ

(210) **O-585682**
(220) 06.05.2023
(320) 06.05.2023
(540)



(593) Obrazová
(511) (42) služby v oblasti informačních technologií.
Třídy výrobků a služeb:
42
(591) Barevná
(730) **Filip Tomáš Ing.**, Hrázka 599/14, Brno, Medlánky, 62100, CZ

(210) **O-585685**
(220) 07.05.2023
(320) 07.05.2023
(540)



(593) Obrazová
(511) (41) půjčování veškerého sportovního nářadí a náčiní, sportovních potřeb, provoz tělovýchovných zařízení (sauna) k rekondici a regeneraci osob; (42) hotelové služby, včetně ubytování a stravování, provozování restaurací, barů, kaváren, ubytovací služby, provozování hostinských činností, ubytování v hotelovém zařízení a restaurační stravování.
Třídy výrobků a služeb:
41, 42
(730) **Bittengl František**, U Špejcharu 734, Tlučná, 33026, CZ
(740) JUDr. Helena Zelenková, patentový zástupce, Jiráskovo náměstí 47/27, Plzeň, Východní Předměstí, 32600

(210) **O-585691**

(220) 09.05.2023

(320) 09.05.2023

(540)

QINSHIFT

(592) Slovní

(511) (9) zařízení v oblasti informačních technologií a audiovizuální zařízení, zařízení a příslušenství na zpracování dat (elektrická a mechanická), software, software umělé inteligence a strojového učení, software pro zabezpečení dat, počítačový aplikační software k použití v rámci internetu věcí (IoT), počítačové hardwarové moduly pro použití v elektronických zařízeních používajících internet věcí; (35) vyhledávání údajů v počítačových souborech pro jiné osoby, sběr a systemizace informací do počítačových databází, služby správy informačních a komunikačních technologií (ICT), zejména počítačových sítí, softwaru a počítačových databází, řízení kompletní architektury informačních a komunikačních technologií (ICT) včetně zajištění kontinuálního rozvoje, provoz, správa a rozvoj informačních systémů, zejména podnikových informačních systémů; (41) školení v oblasti informačních technologií; (42) hosting webových stránek, poskytování datových služeb provozovaných prostřednictvím fyzických či virtuálních datových center, provozování datových skladů, datové služby jako například úschova a správa dat, zálohování dat, správa big data, infrastruktura jako služba (IaaS), software jako služba (SaaS), platforma jako služba (PaaS), testování software jako služba (TaaS), webhostingové služby a software jako služba a pronájem softwaru, pronájem informačních a komunikačních technologií (ICT), pronájem počítačů a softwaru, projektové řízení nákupu nových softwarových systémů, navrhování a správa počítačových sítí, jakož i počítačových, informačních a komunikačních systémů, podpora, provoz a údržba počítačových a informačních systémů, provoz a správa informačních systémů včetně zajištění jejich kontinuálního rozvoje, služby zabezpečení, ochrany a obnovy v oblasti informačních technologií a kybernetické bezpečnosti, konzultační, poradenské a informační služby v oblasti informačních technologií, zejména služby zaměřené na provoz a optimalizaci informačních a komunikačních technologií (ICT), na návrhy a implementaci řešení v oblasti manipulace s daty a informacemi, provozně organizační změny pro dosažení finanční i provozní efektivity, služby v oblasti digitální transformace, služby v oblasti integrace počítačových systémů, poradenství v oblasti integrace počítačových systémů, služby (včetně vývoje software) v oblasti zabezpečení dat, poradenství v oblasti zabezpečení dat, poskytování outsourcingových služeb v oblasti informačních technologií, služby spočívající v analýze kybernetických rizik, navrhování řešení v oblasti kybernetické bezpečnosti, včetně návrhu, integrace a kontroly opatření v oblasti kybernetické bezpečnosti, provádění bezpečnostních auditů, poradenství a implementace v oblasti automatizace a robotizace, navrhování počítačového softwaru na zakázku, vývoj softwaru, tvorba softwaru, pronájem softwaru.

Třídy výrobků a služeb:

9, 35, 41, 42

(730) **Aricoma CAD a.s.**, Vinohradská 1511/230, Praha 10, Strašnice, 10000, CZ

(740) TaylorWessing e|n|w|c advokáti v.o.s., Mgr. Karin Pomaizlová, advokátka, U Pražské brány 1078/1, Praha 1, Staré Město, 11000

(210) **O-585692**

(220) 09.05.2023

(320) 09.05.2023

(540)



(593) Obrazová

(511) (3) přípravy na čištění automobilů; (35) zprostředkování obchodu s autokosmetikou, čistícími přípravky, brusnými přípravky a prostředky, leštícími vosky, leštícími pastami a jinými leštícími přípravky, zprostředkování obchodu s prostředky na odstranění rzi, zprostředkování obchodu s laky a jinými nátěrovými hmotami vč. nátěrů na podvozky vozidel; (37) údržba a opravy motorových a nemotorových vozidel, čištění exteriérů a interiérů motorových a nemotorových vozidel, údržba karosérií motorových a nemotorových vozidel, leštění karosérií vozidel, nanášení vosků včetně keramických a dalších ochranných prostředků.

Třídy výrobků a služeb:

3, 35, 37

(591) Barevná

(730) **Tvarůžková Romana**, č. ev. 1158, Horní Lhota, 74764, CZ

(210) **O-585695**

(220) 09.05.2023

(320) 09.05.2023

(540)



(593) Obrazová

(511) (3) masti (neléčivé), bylinky do koupele, neléčivé přípravky do koupele, bylinné výtažky pro kosmetické účely, vonné směsi, neléčivé masážní krémy, tělové a obličejové oleje, tělové gely, vlasová kosmetika, mýdla, kosmetické přípravky, neléčivé krémy, vonné přípravky, vonné směsi; (5) doplňky stravy pro neléčebné účely, vitaminy a vitaminové přípravky, bylinné čaje (léčivé nápoje), bylinné doplňky, hojivé masti, bahno do koupele, bylinné směsi k léčebnému použití, sirupy pro farmaceutické účely, tinktury pro léčebné účely, léčivé byliny, výtažky z léčivých bylin, repelenty proti hmyzu, léčebné oleje, dezinfekční přípravky, antibakteriální gely, tekuté bylinné doplňky, bylinné nápoje k léčebnému použití, léčivé

cukrovinky; (30) bylinné přípravky na výrobu nápojů, sušené byliny, bylinný med, neléčivé bylinné čaje, čajové směsi, koření, sirupy na ochucování, čokoláda, cukrovinky, konzervované byliny, zpracované bylinky, sladkosti (neléčivé) s bylinnou příchutí; (32) sirupy na výrobu nápojů, zeleninové nápoje, ovocné nápoje, minerální voda; (35) maloobchodní a velkoobchodní prodej v oblasti kosmetiky a kosmetických výrobků, doplňků stravy, vitamínů a vitaminových přípravků, farmaceutických výrobků, bylinných přípravků a doplňků, sušených bylin, potravin a nápojů, čajů, medu, sirupů, koření, čokolády, dezinfekčních přípravků, repelentů proti hmyzu, léčivých i neléčivých mastí, gelů a tinktur, vonných přípravků a směsí.

Třídy výrobků a služeb:

3, 5, 30, 32, 35

(591) Barevná

(730) **Alta Herba s.r.o.**, Neklanova 257/1, Liberec, Liberec XIV-Ruprechtice, 46014, CZ

(740) Mgr. David Müller, Filipova 2016/6, Praha 4, Chodov, 14800

(210) **O-585719**

(220) 10.05.2023

(320) 10.05.2023

(540)



(210) **O-585707**

(220) 09.05.2023

(320) 09.05.2023

(540)

(593) Obrazová

(511) (16) časopisy; (21) šálky, hmky, sklenice, nádoby na pití, lahve, papírové a plastové kelímky.

Třídy výrobků a služeb:

16, 21

(591) Barevná

(730) **Mateřská škola KINDER - CITY s.r.o.**, Čemovice č. ev. 805, Brno, 62700, CZ

(740) Mgr. Ivana Rychnovská advokát, Vranovská 45/1, Brno, Zábřovice, 61400

(593) Obrazová

(511) (3) zesvětlovač vlasů, odbarvovače vlasů, krémy do vlasů, gely na ochranu vlasů, přípravky na tónování vlasů, mléka na ochranu vlasů, přípravky na úpravu vlasů, oleje k ošetření vlasů, přípravky na mytí vlasů, přípravky pro narovnávaní vlasů, krémy na ochranu vlasů, přípravky pro výživu vlasů, přípravky na barvení vlasů, suché šampony, šampony na vlasy, kondicionéry vlasové, balzám na vlasy, ošetřující balzám na vlasy, masky na vlasy, vlasové gely, kosmetické vlasové vody, vlasová kosmetika, vlasová séra, vlasová tonika; (26) vlasy na prodlužování vlasů, příčesky na prodlužování vlasů, kadeře vlasů, sponky do vlasů (doplňky do vlasů), klipsy do vlasů (doplňky do vlasů), skřípce do vlasů, gumičky do vlasů, ozdoby do vlasů, čelenky do vlasů, paruky, vlásenky, paruky, příčesky (částečné paruky), vlasové copy; (35) maloobchodní a velkoobchodní prodej následujících výrobků: zesvětlovač vlasů, odbarvovače vlasů, krémy do vlasů, gely na ochranu vlasů, přípravky na tónování vlasů, mléka na ochranu vlasů, přípravky na úpravu vlasů, oleje k ošetření vlasů, přípravky na mytí vlasů, přípravky pro narovnávaní vlasů, krémy na ochranu vlasů, přípravky pro výživu vlasů, přípravky na barvení vlasů, suché šampony, šampony na vlasy, kondicionéry vlasové, balzám na vlasy, ošetřující balzám na vlasy, masky na vlasy, vlasové gely, kosmetické vlasové vody, vlasová kosmetika, vlasová séra, vlasová tonika, vlasová tonika, vlasy na prodlužování vlasů, kadeře vlasů, sponky do vlasů (doplňky do vlasů), klipsy do vlasů (doplňky do vlasů), skřípce do vlasů, gumičky do vlasů, ozdoby do vlasů, čelenky do vlasů, příčesky na prodloužení vlasů, vlásenky, paruky, příčesky (částečné paruky), vlasové copy, maloobchodní a velkoobchodní internetový prodej následujících výrobků: zesvětlovač vlasů, odbarvovače vlasů, krémy do vlasů, gely na ochranu vlasů, přípravky na tónování vlasů, mléka na ochranu vlasů, přípravky na úpravu vlasů, oleje k ošetření vlasů, přípravky na mytí vlasů, přípravky pro narovnávaní vlasů, krémy na ochranu vlasů, přípravky pro výživu vlasů, přípravky na barvení vlasů, suché šampony, šampony na vlasy, kondicionéry vlasové, balzám na vlasy, ošetřující balzám na vlasy, masky na vlasy, vlasové gely, kosmetické vlasové vody, vlasová kosmetika, vlasová séra, vlasová tonika, vlasy na prodlužování vlasů, kadeře vlasů, sponky do vlasů (doplňky do vlasů), klipsy do vlasů (doplňky do vlasů), skřípce do vlasů, gumičky do vlasů, ozdoby do vlasů, čelenky do vlasů, příčesky na prodloužení vlasů, vlásenky, paruky, příčesky (částečné paruky), vlasové copy; (44) služby kadeřnictví a salónu krásy, kadeřnictví, prodlužování vlasů jako služba, stříhání vlasů, implantace vlasů, náhražky vlasů, navazování vlasů, narovnávaní vlasů, melírování vlasů, kosmetické ošetření vlasů, mytí vlasů šamponem, služby zaplétání vlasů, úprava vlasů (vlasový styling), služby týkající se barvení vlasů.

Třídy výrobků a služeb:

3, 26, 35, 44

(730) **Pisklaková Simona**, č. p. 254, Bílovice, 68712, CZ

(740) MACEK.LEGAL, Mgr. Daniel Macek, advokát, Haštalská 1072/6, Praha 1, Staré Město, 11000

(210) **O-585721**
(220) 10.05.2023
(320) 10.05.2023
(540)

Vialiceta

(592) Slovní
(511) (35) maloobchod a velkoobchod se službami, uvedenými níže ve třídě 44, zprostředkování obchodů; (44) zdravotnické služby, fyzioterapie, masáže, hloubkové masáže, sportovní masáže.
Třídy výrobků a služeb:
35, 44
(730) **Vialiceta s.r.o.**, Nemocniční 1479, Uničov, 78391, CZ
(740) Mgr. Martin Sedlák, advokát, Mgr. Martin Sedlák, Havlíčkova 2923/18, Prostějov, 79601

(591) Barevná
(730) **Safety Real, fond SICAV, a.s.**, Křižíkova 213/44, Praha 8, Karlín, 18600, CZ

(210) **O-585734**
(220) 10.05.2023
(320) 10.05.2023
(540)

HBH

(592) Slovní
(511) (35) obchodní zprostředkovatelské služby, pomoc v obchodní a podnikatelské činnosti, management a administrativní služby, analýzy výdajů/nákladů; (37) stavebnictví, budování staveb, opravné stavební práce, dozor (řízení) nad stavebními pracemi, realizace inženýrských staveb, opravárenské práce na stavbách, odstraňování staveb, konzultace ve stavebnictví; (42) stavební projektování, inženýrsko-technická činnost ve stavebnictví, poradensko-konzultační činnost v oblasti výstavby a stavebního průmyslu, zajišťování odborných posudků a expertiz v oblasti stavebnictví, projektová, architektonická a designérská činnost, geologické expertízy, geologický průzkum a výzkum, kreslení stavebních plánů, poradenské služby týkající se ochrany životního prostředí, zeměměřičské služby.
Třídy výrobků a služeb:
35, 37, 42
(730) **HBH Projekt spol. s r.o.**, Kabátníkova 216/5, Brno, Ponava, 60200, CZ
(740) PŘÍKRYL & BŮRDOVÁ – patentová a známková kancelář, Mgr. Alena Burdová, Holešovská 1389, Hulín, 76824

(210) **O-585744**
(220) 10.05.2023
(320) 10.05.2023
(540)



SAFETY REAL, FOND SICAV, A.S.

(593) Obrazová
(511) (36) pronájem nemovitostí, půjčky (financování), investování peněžních prostředků, kapitálové investice, pronájem bytů, výběr nájemného, pronájem kanceláří (nemovitostí), půjčky se zástavou, zajištění financování stavebních projektů.
Třídy výrobků a služeb:
36



(593) Obrazová
(511) (9) hardware a software pro informační technologie a audiovizuální zařízení, zařízení a příslušenství na zpracování dat, platební terminály pro zprostředkování on-line plateb, software, hardware a software používaný při provozu hazardních her, software pro počítačové hry, aplikace a herní software určené k účasti sázejících na hazardních hrách, software pro jednotlivé internetové technické hry, software pro internetové živé hry a elektronické losy internetových loterií; (16) papír, lepenka, reklamní, propagační a užitkové výrobky z papíru určené pro propagaci, periodické i neperiodické publikace, tištěné informační, reklamní a propagační materiály v rámci této třídy určené pro propagaci, tiskárenské výrobky a kartonážní výrobky, a to krabice, data a databáze na papírových nosičích, psací potřeby, kalendáře, diáře, školní potřeby, sázenky, sázkové tikety, vstupenky; (28) herní zařízení a systémy, jejichž prostřednictvím jsou provozovány hazardní hry, losy pro loterie, interaktivní dotykové terminály zajišťující provoz loterií, kurzových sázek a jiných hazardních her (herní automaty), samoobslužná koncová zařízení technických her provozovaných v hernách a kasínech, stoly živé hry (herní zařízení); (41) provoz veškerých hazardních her, včetně těch provozovaných dálkovým přístupem prostřednictvím internetu, tedy loterií, kurzových sázek, totalizátorových her, binga, technických her, živých her, tombol nebo turnajů malého rozsahu, jakožto vykonávání činností spočívajících v uskutečňování hazardních her se záměrem dosažení zisku, a to příjem sázek a vkladů do hazardní hry (služby bookmakerů), pořádání a organizování kulturních, sportovních a společenských událostí, soutěží, zábavních služeb v souvislosti s elektronickým sportem, předprodej a prodej vstupenek, organizování a pořádání vzdělávacích akcí, provozování sportovních zařízení.

Třídy výrobků a služeb:
9, 16, 28, 41

(591) Barevná
(730) **SAZKA a.s.**, Evropská 866/69, Praha 6, Vokovice, 16000, CZ
(740) Halaxová & Halaxová TETRAPAT, Mgr. Eva Halaxová, Jinonická 804/80, Praha 5, Košíře, 15800

(210) **O-585782**
(220) 12.05.2023
(320) 12.05.2023
(540)



(593) Obrazová
(511) (9) hardware a software pro informační technologie a audiovizuální zařízení, zařízení a příslušenství na zpracování dat, platební terminály pro zprostředkování on-line plateb, software, hardware a software používaný při provozu hazardních her, software pro počítačové hry, aplikace a herní software určené k účasti sázejících na hazardních hrách, software pro jednotlivé internetové technické hry, software pro internetové živé hry a elektronické losy internetových loterií; (16) papír, lepenka, reklamní, propagační a užitkové výrobky z papíru určené pro propagaci, periodické i neperiodické publikace, tištěné informační, reklamní a propagační materiály v rámci této třídy určené pro propagaci, tiskárenské výrobky a kartonážní výrobky, a to krabice, data a databáze na papírových nosičích, psací potřeby, kalendáře, diáře, školní potřeby, sázenky, sázkové tikety, vstupenky; (28) herní zařízení a systémy, jejichž prostřednictvím jsou provozovány hazardní hry, losy pro loterie, interaktivní dotykové terminály zajišťující provoz loterií, kurzových sázek a jiných hazardních her (herní automaty), samoobslužná koncová zařízení technických her provozovaných v hernách a kasinech, stoly živé hry (herní zařízení); (41) provoz veškerých hazardních her, včetně těch provozovaných dálkovým přístupem prostřednictvím internetu, tedy loterií, kurzových sázek, totalizátorových her, binga, technických her, živých her, tombol nebo turnajů malého rozsahu, jakožto vykonávání činností spočívajících v uskutečňování hazardních her se záměrem dosažení zisku, a to příjem sázek a vkladů do hazardní hry (služby bookmakerů), pořádání a organizování kulturních, sportovních a společenských událostí, soutěží, zábavních služeb v souvislosti s elektronickým sportem, předprodej a prodej vstupenek, organizování a pořádání vzdělávacích akcí, provozování sportovních zařízení.

Třídy výrobků a služeb:
9, 16, 28, 41

(591) Barevná
(730) **SAZKA a.s.**, Evropská 866/69, Praha 6, Vokovice, 16000, CZ
(740) Halaxová & Halaxová TETRAPAT, Mgr. Eva Halaxová, Jinonická 804/80, Praha 5, Košíře, 15800

(210) **O-585785**
(220) 12.05.2023
(320) 12.05.2023
(540)

NedoVak

(592) Slovní
(511) (10) závěsný vak pro fixaci polohy nedonošeného dítěte na těle nositele (zdravotnická pomůcka); (18) textilní nosítka a vaky, vaky na nošení dětí, závěsná nosítka na nošení dětí, nosítka na nošení malých dětí na těle, nosítka na kojence (popruhy nebo postroje), šátky na nošení dětí; (25) oděvy, oděvy přizpůsobené k nošení nebo fixaci polohy malých dětí na těle, zavínovací oděvy, mateřské oblečení, dětské oblečení; (35) maloobchodní prodej výrobků uvedených výše ve třídách 10, 18 a 25, velkoobchodní prodej

výrobků uvedených výše ve třídách 10, 18 a 25, prodej výrobků uvedených výše ve třídách 10, 18 a 25 prostřednictvím e-shopu, poskytování poradenství spotřebitelům v souvislosti s výrobky uvedenými výše ve třídách 10, 18 a 25, zprostředkování obchodů s výrobky uvedenými výše ve třídách 10, 18 a 25, reklama a propagace.

Třídy výrobků a služeb:
10, 18, 25, 35

(730) **Nedoklubko z.s.**, V olšinách 16/82, Praha 10, Strašnice, 10000, CZ
(740) Ing. Marcela Filipenská, Polní 302/32, Žďár nad Sázavou, Žďár nad Sázavou 2, 59102

(210) **O-585787**
(220) 12.05.2023
(320) 12.05.2023
(540)

SCHMINKA

(592) Slovní
(511) (3) dekorativní kosmetika, kosmetické přípravky, parfumerie, přípravky pro osobní hygienu, zkrášlující kosmetika, kosmetika, korektory [kosmetika], pleťová kosmetika, barevná kosmetika, přírodní kosmetika, organická kosmetika, podkladová kosmetika, vlasová kosmetika, funkční kosmetika.

Třídy výrobků a služeb:
3

(730) **Cibulková Jana MUDr.**, č. p. 7, Horkey, 28601, CZ

(210) **O-585789**
(220) 12.05.2023
(320) 12.05.2023
(540)



(593) Obrazová
(511) (36) sjednávání úvěrů, hypoteční úvěry a finanční služby, odborné konzultační služby v oblasti financí, zprostředkování pojištění, zprostředkování pojištění majetku, zprostředkování životního pojištění, poradenské služby v oblasti investic a financí, finanční poradenství, finanční plánování, finanční poradenství zaměřené na půjčky, finanční poradenské služby, služby v oblasti zprostředkování zdravotního pojištění, zprostředkování pojištění majetku, služby týkající se pojištění proti krádeži osobního majetku, služby týkající se pojištění spojeného se ztrátou osobního majetku, úvěrové poradenství a služby zprostředkování úvěrů, úvěrové poradenské služby, pojištění úvěrového rizika (factoring), finanční poradenství v oblasti investic do nemovitostí, služby v oblasti nemovitostí, služby v oblasti pojišťování nemovitostí, pronájem nemovitostí, vyhledávání obytných nemovitostí, poradenství v oblasti nemovitostí, služby v oblasti správy nemovitosti a majetku, finanční zprostředkování, finanční zprostředkovatelské služby v oblasti nemovitostí, poskytování informací týkajících se nemovitostí, finanční oceňování (pojišťovnictví, bankovníctví, nemovitosti), finanční služby v oblasti spoření, služby v oblasti půjček na investice do nemovitostí.

Třídy výrobků a služeb:
36

(591) Barevná

(730) **Finance Luna s.r.o.**, Meduňková 286/38, Plzeň, Lhota, 30100, CZ
(740) MACEK.LEGAL, Mgr. Daniel Macek, advokát, Haštalská 1072/6, Praha 1, Staré Město, 11000

(210) **O-585845**
(220) 15.05.2023
(320) 15.05.2023
(540)

(210) **O-585841**
(220) 15.05.2023
(320) 15.05.2023
(540)

SENstudio

(592) Slovní
(511) (44) masáže, fyzioterapie.
Třídy výrobků a služeb:
44

(730) **Háková Nataša Mgr.**, Jilová 116/10, Brno, Štýřice, 63900, CZ
(740) Cisek, advokátní kancelář s.r.o., Mgr. Jiří Cisek, Jana Babáka 2733/11, Brno, Královo Pole, 61200



(210) **O-585842**
(220) 15.05.2023
(320) 15.05.2023
(540)



(593) Obrazová
(511) (18) imitace kůže, plážové tašky, zvířecí kůže; (25) body (spodní prádlo), čelenky (oděvy), overaly dlouhé s dlouhým rukávem na zip, dámské šaty, dámské oblečení z přiléhavého materiálu, kalhoty, legíny, kombinézy, kožené oděvy, koženkové oděvy, oděvy z imitace kůže, plavky, topy přes prsa, spodní prádlo.

Třídy výrobků a služeb:
18, 25

(730) **NAOMITHE BRAND s.r.o.**, Školská 689/20, Praha 1, Nové Město, 11000, CZ

(593) Obrazová
(511) (36) činnost realitní kanceláře, komplexní služby spojené s obchodováním s nemovitostmi, bytovými a nebytovými prostory, s jejich pronájmem, včetně jejich správy, oceňování nemovitostí; (37) provádění bytových a občanských staveb, staveb občanského vybavení, polyfunkčních domů a center, staveb SOS vesniček, inženýrských staveb, včetně technické vybavenosti sídlištních celků, stavby silniční a dopravní, montáže kovových a prefabrikovaných stavebních konstrukcí a jejich částí, opravy a modernizace veškerých staveb, stavební dozor, zprostředkovatelská činnost v oblasti stavebnictví a dodavatelů staveb, zprostředkovatelská činnost v investiční výstavbě průmyslových, občanských a bytových staveb a jejich rekonstrukcí a modernizací, pronájem lešení, stavebního nářadí, stavebních přípravků a mechanismů a jejich opravy, sanační a odklízeč práce, úklidové služby, speciální stavebně-technické práce, štukatérství, klempířství, tesařství, pokrývačství a izolační práce, poradenská činnost v oblasti inovačního podnikání ve stavebnictví, služby opravářské a údržbářské u staveb, stavby zelených střech; (42) projektová a konzultační činnost a studie, a to v oblasti výstavby průmyslových, občanských a bytových staveb, občanské vybavenosti, včetně inženýrských sítí, služby architekta, návrhy interiérů, inženýrské a znalecké expertizy v celé oblasti investiční výstavby, výzkum a vývoj ve stavebnictví, expertní činnost ve stavebnictví spadající do této třídy, hodnocení vlivu staveb na životní prostředí; (43) ubytovací a stravovací služby.

Třídy výrobků a služeb:

36, 37, 42, 43

(591) Barevná
(730) **MTG stavby, spol. s r.o.**, Chaloupkova 578/3, Brno, Královo Pole, 61200, CZ
(740) Patentový zástupce, Doc. Ing. Jindřich Špaček CSc., Svatopluka Čecha 1939/106a, Brno, Královo Pole, 61200

(210) **O-585846**
(220) 15.05.2023
(320) 15.05.2023
(540)

MiTTaG

(592) Slovní
(511) (36) činnost realitní kanceláře, komplexní služby spojené s obchodováním s nemovitostmi, bytovými a nebytovými prostory, s jejich pronájmem, včetně jejich správy, oceňování nemovitostí; (37) provádění bytových a občanských staveb, staveb občanského vybavení, polyfunkčních domů a center, staveb SOS vesniček, inženýrských staveb, včetně technické vybavenosti sídlištních celků, stavby silniční a dopravní, montáže kovových a prefabrikovaných stavebních konstrukcí a jejich částí, opravy a modernizace veškerých staveb, stavební dozor, zprostředkovatelská činnost v oblasti stavebnictví a dodavatelů staveb, zprostředkovatelská činnost v investiční výstavbě průmyslových, občanských a bytových staveb a jejich rekonstrukcí a modernizací, pronájem lešení, stavebního nářadí, stavebních přípravků a mechanismů a jejich opravy, sanační a odklízeč práce, úklidové služby, speciální stavebně-technické práce, štukatérství, klempířství, tesařství, pokrývačství a izolační práce, poradenská činnost v oblasti inovačního podnikání ve stavebnictví, služby opravářské a údržbářské u

staveb, stavby zelených střech; (42) projektová a konzultační činnost a studie, a to v oblasti výstavby průmyslových, občanských a bytových staveb, občanské vybavenosti, včetně inženýrských sítí, služby architekta, návrhy interiérů, inženýrské a znalecké expertizy v celé oblasti investiční výstavby, výzkum a vývoj ve stavebnictví, expertní činnost ve stavebnictví spadající do této třídy, hodnocení vlivu staveb na životní prostředí; (43) ubytovací a stravovací služby.

Třídy výrobků a služeb:

36, 37, 42, 43

- (730) **MTG stavby, spol. s r.o.**, Chaloupkova 578/3, Brno, Královo Pole, 61200, CZ
(740) Patentový zástupce, Doc. Ing. Jindřich Špaček CSc., Svatopluka Čecha 1939/106a, Brno, Královo Pole, 61200

(210) **O-585849**

(220) 15.05.2023

(320) 15.05.2023

(540)

Fabela

(592) Slovní

(511) (29) kakaové máslo; (30) čokoláda, čokoládové cukrovinky, pralinky, sladkosti, kakaové přípravky; (35) maloobchodní a velkoobchodní prodej čokolády, čokoládových cukrovinek, pralinek, sladkostí a kakaových přípravků, on-line prodej čokolády, čokoládových cukrovinek, pralinek, sladkostí a kakaových přípravků, inzertní, reklamní a propagační činnost; (40) zakázková výroba čokolády, čokoládových cukrovinek, pralinek, sladkostí a kakaových přípravků.

Třídy výrobků a služeb:

29, 30, 35, 40

- (730) **VIAPROFECT s.r.o.**, Večeřova 503/38, Křelov-Břuchotín, Křelov, 78336, CZ
(740) Mgr. Tomáš Pauch, advokát, Sokolovská 695/115b, Praha 8, Karlín, 18600

(210) **O-585850**

(220) 15.05.2023

(320) 15.05.2023

(540)



(593) Obrazová

(511) (29) kakaové máslo; (30) čokoláda, čokoládové cukrovinky, pralinky, sladkosti, kakaové přípravky; (35) maloobchodní a velkoobchodní prodej čokolády, čokoládových cukrovinek, pralinek, sladkostí a kakaových přípravků, on-line prodej čokolády, čokoládových cukrovinek, pralinek, sladkostí a kakaových přípravků, inzertní, reklamní a propagační činnost; (40) zakázková výroba čokolády, čokoládových cukrovinek, pralinek, sladkostí a kakaových přípravků.

Třídy výrobků a služeb:

29, 30, 35, 40

- (591) Barevná
(730) **VIAPROFECT s.r.o.**, Večeřova 503/38, Křelov-Břuchotín, Křelov, 78336, CZ
(740) Mgr. Tomáš Pauch, advokát, Sokolovská 695/115b, Praha 8, Karlín, 18600

(210) **O-585851**

(220) 15.05.2023

(320) 15.05.2023

(540)

B's

(592) Slovní

(511) (29) kimchi (fermentovaný zeleninový pokrm), fermentované ovoce a zelenina; (30) kombucha, fermentovaný čaj; (32) nealkoholické nápoje, nealkoholické koktejly, ovocné nápoje a šťávy, sirupy na výrobu nápojů s ovocnou příchutí, energetické nápoje, perlivá voda, nealkoholické perlivé nápoje, zázvorové pivo, zázvorová limonáda (ginger ale), zázvorová limonáda s nízkým obsahem cukru; (35) provozování e-shopu ve vztahu k nealkoholickým nápojům, kvašeným a fermentovaným potravinám, kombuche, kimchi a zázvorovému pivu, maloobchodní a velkoobchodní prodej nealkoholických nápojů, kvašených a fermentovaných potravin, kombuchy, kimchi, zázvorového piva, obchodní informace a poradenství pro spotřebitele a podnikatele při výběru nealkoholických nápojů, kvašených a fermentovaných nápojů, kombuchy, kimchi a zázvorového piva.

Třídy výrobků a služeb:

29, 30, 32, 35

- (730) **Bačkovský Petr**, Benešovo náměstí 2464, Pardubice, Zelené Předměstí, 53002, CZ
(740) Mgr. Tomáš Pauch, advokát, Sokolovská 695/115b, Praha 8, Karlín, 18600

(210) **O-585852**

(220) 15.05.2023

(320) 15.05.2023

(540)



(593) Obrazová

(511) (29) kimchi (fermentovaný zeleninový pokrm), fermentované ovoce a zelenina; (30) kombucha, fermentovaný čaj; (32) nealkoholické nápoje, nealkoholické koktejly, ovocné nápoje a šťávy, sirupy na výrobu nápojů s ovocnou příchutí, energetické nápoje, perlivá voda, nealkoholické perlivé nápoje, zázvorové pivo, zázvorová limonáda (ginger ale), zázvorová limonáda s nízkým obsahem cukru; (35) provozování e-shopu ve vztahu k nealkoholickým nápojům, kvašeným a fermentovaným potravinám, kombuche, kimchi a zázvorovému pivu, maloobchodní a velkoobchodní prodej nealkoholických nápojů, kvašených a fermentovaných potravin, kombuchy, kimchi, zázvorového piva, obchodní informace a poradenství pro spotřebitele a podnikatele při výběru nealkoholických nápojů, kvašených a fermentovaných nápojů, kombuchy, kimchi a zázvorového piva.

Třídy výrobků a služeb:

29, 30, 32, 35

- (730) **Bačkovský Petr**, Benešovo náměstí 2464, Pardubice, Zelené Předměstí, 53002, CZ
(740) Mgr. Tomáš Pauch, advokát, Sokolovská 695/115b, Praha 8, Karlín, 18600

(210) **O-585868**
(220) 16.05.2023
(320) 16.05.2023
(540)



(593) Obrazová
(511) (5) vitamíny a vitamínové přípravky, potravinové doplňky, potravinové tyčinky jako doplňky stravy, vitamínové nápoje, nápojové směsi v prášku jako doplňky výživy, bylinné doplňky, tekuté potravinové doplňky, dietetické doplňky pro sportovce; (21) sportovní láhve (prázdné), tepelně izolační láhve, šejkry prodávané prázdné, šálky, hrnky, sklenice [nádoby], čisticí potřeby, plastové kbelíky, kuchyňské potřeby, krabičky na svačinu, krabičky na léky pro osobní použití; (25) oděvy, obuv, sportovní oděvy, pokrývky hlavy, šátky, šály, sportovní dresy, sportovní oděvy, opasky; (32) nápoje iontové, energetické nápoje, karbohydrátové nápoje, minerální vody [nápoje], sirupy do nápojů, dehydrované směsi k přípravě nápojů, nealkoholické nápoje obohacené o vitamíny; (35) maloobchodní a velkoobchodní prodej potravin, pochutin a nápojů, cukrovinek, doplňků stravy, vitamínů a vitamínových přípravků, dietetických doplňků pro sportovce, bylinných doplňků, čajů, kávy, kosmetiky a kosmetických přípravků, termosek, hrnků, sklenic, lahví, šejkrů, sportovních lahví a jejich příslušenství, zásobníků na léky a vitamíny, nádob na potraviny, ortopedických a sportovních bandáží, oděvů a obuvi, sportovních oděvů, sportovního vybavení a potřeb, brýlí, elektrických přístrojů ke kosmetickým, masážním a terapeutickým účelům, aroma difuzérů, elektrických světelných zdrojů, kempovacího nábytku, předmětů a vybavení určených pro pobyt v přírodě, sportovních her, tašek a batohů, dek, potápěčského vybavení, toaletních potřeb, domácích elektronických zařízení, nožů, bazénů, solárních vytápěcích těles, dopravních prostředků, masážních krémů, koupelových solí, knih a časopisů, lékařských přístrojů, kuchyňských potřeb, nahraných CD a DVD, jízdních kol a koloběžek a jejich příslušenství, bytových textilií a textilií pro osobní hygienu.

Třídy výrobků a služeb:
5, 21, 25, 32, 35
(591) Barevná
(730) **Trampota Jiří**, Babyková 214, Letkov, 32600, CZ
(740) Mgr. David Müller, Filipova 2016/6, Praha 4, Chodov, 14800

(210) **O-585881**
(220) 17.05.2023
(320) 17.05.2023
(540)



(593) Obrazová
(511) (9) software a elektronické informační systémy pro zdravotnictví; (38) počítačová komunikace, přenos zpráv a obrazových informací pomocí počítačů; (42) tvorba, programování a vývoj softwaru a nemocničních a laboratorních informačních systémů, vypracování koncepcí a posudků v oblasti zdravotnické informatiky, výzkum a vývoj v oblasti přírodních a technických věd, konzultační a poradenská činnost v oblasti vývoje softwaru a zdravotnické informatiky.

Třídy výrobků a služeb:
9, 38, 42
(591) Barevná
(730) **STAPRO s. r. o.**, Pernštýnské náměstí 51, Pardubice, Pardubice-Staré Město, 53002, CZ

Zamítnuté a částečně odmítnuté/zamítnuté přihlášky ochranných známek po zveřejnění

Zjistí-li Úřad v průběhu řízení o námitkách, že přihlašovaná ochranná známka nespĺňuje podmínky pro zápis, přihlášku zamítne. Zjistí-li, že přihlašovaná ochranná známka nespĺňuje podmínky pro zápis jen pro některé výrobky nebo služby, přihlášku odmítne/zamítne v rozsahu výrobků nebo služeb, pro které přihláška nespĺňuje podmínky zápisu. S ohledem na tuto skutečnost, obsahuje tato kapitola údaje o rozhodnutích o zamítnutí přihlášky ochranné známky v celém nebo částečném rozsahu na základě ustanovení § 26 zákona č. 441/2003 Sb.

Údaje o výsledku rozhodnutí (zamítnutí přihlášky, částečné odmítnutí/zamítnutí přihlášky) jsou uvedeny jako datum právní moci rozhodnutí/výsledek rozhodnutí.

(210) **O-560736**
(540)



(593) Obrazová
22.05.2023/NABYTÍ P.M. - ČÁSTEČNÉ ZAMÍTNUTÍ PŘIHL. PO
ZVEŘ.

(210) **O-560742**
(540)



(593) Obrazová
22.05.2023/NABYTÍ P.M. - ČÁSTEČNÉ ZAMÍTNUTÍ PŘIHL. PO
ZVEŘ.

(210) **O-573767**
(540)



(593) Obrazová
20.05.2023/NABYTÍ P.M. - ČÁSTEČNÉ ZAMÍTNUTÍ PŘIHL. PO
ZVEŘ.

Zamítnuté námitky týkající se ochranných známek

V průběhu řízení o námitkách může být Úřadem zjištěno, že přihlašovaná ochranná známka, která byla zveřejněna ve Věstníku, nezasahuje do zákonem chráněných starších práv třetích osob, tzv. namítajících, uvedených v ustanovení § 7 zákona č. 441/2003 Sb., a proto Úřad námitky zamítne. Údaje o rozhodnutích o zamítnutí námitek na základě ustanovení § 26 zákona č. 441/2003 Sb. jsou obsaženy v této kapitole.

(210) **O-575105**
(540)



(593) Obrazová
04.05.2023/ NABYTÍ P.M. – ZAMÍTNUTÍ NÁMITEK

Přehled zápisů ochranných známek bez změny ve vztahu ke zveřejněným přihláškám

Kapitola obsahuje údaje o ochranných známkách zapsaných na základě ustanovení § 28 odst. 1 zákona č. 441/2003 Sb., u kterých nedošlo ke změně údajů oproti zveřejněné přihlášce ochranné známky.

Číselný přehled (111)											
396933	396934	396935	396936	396938	396939	396940	396941	396942	396943	396944	396945
396946	396947	396948	396949	396950	396951	396952	396953	396954	396955	396956	396957
396958	396959	396960	396961	396962	396963	396964	396965	396966	396967	396968	396969
396970	396971	396972	396973	396974	396975	396976	396977	396978	396979	396980	396981
396982	396983	396984	396985	396986	396987	396988	396989	396990	396991	396992	396993
396994	396995	396996	396997	396998	396999	397000	397001	397002	397003	397004	397005
397006	397007	397008	397009	397010	397011	397012	397013	397014	397015	397016	397017
397018	397019	397020	397021	397022	397023	397024	397025	397026	397027	397028	397029
397030	397031	397032	397033	397034	397035	397036	397037	397038	397039		

Zápisy ochranných známek bez změny ve vztahu ke zveřejněným přihláškám

(111) **396933**
(220) 16.05.2018
(320) 16.05.2018
(442) 25.07.2018
(151) 24.05.2023
(730) **Albion plus s.r.o.**, Mezilesí 2068/40, Praha 9, Horní Počernice, 19300, CZ
(740) advokátní kancelář Mgr. Miroslav Schüller, Mgr. Miroslav Schüller, R. Těsnohlídka 420/5, Čáslav, Čáslav-Nové Město, 28601
(210) O-547966
(511) (32) pivo a pivovarnické výrobky, nealkoholické nápoje, ochucené syčené nápoje.
Třídy výrobků a služeb:
32

(540) **PRAGUS**

(592) Slovní

(111) **396934**
(220) 23.10.2019
(320) 23.10.2019
(442) 20.11.2019
(151) 24.05.2023
(730) **Crystalis s.r.o.**, Antala Staška 1075/41a, Praha 4, Krč, 14000, CZ
(740) LORENC IP advokátní a patentová kancelář s.r.o., Mgr. Lukáš Lorenc, Štefánikova 256/34, Praha 5, Smíchov, 15000
(210) O-559344
(511) (11) přístroje pro přípravu, ohřev, chlazení a dávkování nápojů; (32) nealkoholické nápoje, balená voda, sirupy a jiné nealkoholické přípravky pro přípravu nápojů.
Třídy výrobků a služeb:
11, 32

(540) **Crystalis**

(592) Slovní

(111) **396935**
(220) 22.01.2021
(320) 22.01.2021
(442) 17.03.2021
(151) 24.05.2023
(730) **Kokrhánek Jaroslav**, Brent street 46, NW42RF Londýn, GB
(740) PatentCentrum Sedlák & Partners s.r.o., Okružní 2824, České Budějovice, České Budějovice 3, 37001
(210) O-569254
(591) Barevná
(511) (39) provozování taxislužby, zprostředkování osobní a nákladní přepravy a dopravy osob, zboží a nákladů, provozování radiodispečinku taxi, zajišťování odvozu automobilů zákazníků, smluvní autodoprava, smluvní přeprava osob, přeprava turistů, doručovací služby a kurýrní služby, stěhování, pronájem motorových vozidel, zprostředkovatelská činnost v oblasti dopravy.
Třídy výrobků a služeb:
39

(540)



(593) Obrazová

(111) **396936**
(220) 12.08.2021
(320) 12.08.2021
(442) 15.02.2023
(151) 24.05.2023
(730) **esthetic czech s.r.o.**, Na Návrší 321, Mirovice, 39806, CZ
(740) Mgr. PETR ŽIŽKA, LL.M., advokátní kancelář, Mgr. Petr Žižka LL.M., Sedláčkova 209/16, Plzeň, Vnitřní Město, 30100
(210) O-573934
(511) (14) náramky, hodinkové náramky, charitativní náramky, zlaté náramky, pozlacené náramky, náramky (šperky), náramky přátelství, korálkové náramky, postříbřené náramky, šperky, náhrdelníky [šperky], dámské šperky, přívěsky (šperky), prsteny (šperky), medailony (šperky), řetízky (šperky), dekorativní brože (šperky); (18) batohy, školní batohy, batohy (ruksaky), batohy turistické, malé batohy/ruksaky, batohy na pěší turistiku, látkové vaky, cestovní vaky, sportovní vaky; (25) běžecká tílka, běžecká trika a bundy, balónové kalhoty (dámské), bikiny, bolera, bombery, boxerské trenýrky, bundy a krátké kabáty s výplní, bundy bez rukávů, bundy krátké, bundy na snowboard, chlapecké svrchní oděvy, dámské kabáty, dámské oděvy, dámské šaty, dámské svrchní oděvy, dámské topy bez ramínek, dlouhé bundy, džínové oděvy, džínové bundy, džíny, elastické kalhoty, svrchní oděvy pro muže, mikiny, mikiny s kapucí, trička, tepláky, teplákové bundy, vrchní části teplákových souprav, teplákové šortky, dětské oblečení, sportovní oblečení, taneční oblečení, kšiltý proti slunci (oblečení), ponožky, pánské ponožky, kotníčkové ponožky, sportovní ponožky, punčochy; (35) maloobchodní prodej oděvů, velkoobchodní prodej šperků, velkoobchodní prodej oblečení, maloobchodní prodej šperků, maloobchodní prodej batohů, tašek a vaků.
Třídy výrobků a služeb:
14, 18, 25, 35

(540)



(593) Obrazová

(111) **396938**
(220) 11.02.2022
(320) 11.02.2022
(442) 15.02.2023
(151) 24.05.2023

- (730) **Originální videojournal, spol. s r. o.**, Dlouhá 706/20, Praha 1, Staré Město, 11000, CZ
(740) ŠTAIDL LEŠKA ADVOKÁTI s. r. o., JUDr. Mgr. Rudolf Leška LL.M., Ph.D., advokát, Apolinářská 445/6, Praha 2, Nové Město, 12800
(210) O-577514
(511) (9) nosiče informací všech druhů, zvukových, obrazových a zvukově-obrazových záznamů, včetně jejich obalů, přístroje a zařízení pro reprodukci zvukových, obrazových a zvukově-obrazových snímků a záznamů všeho druhu, audio a video záznamy, multimediální záznamy; (38) přenos a šíření zpráv, informací, publikací, audiovizuálních děl prostřednictvím komunikačních sítí včetně internetu; (41) výroba dokumentárních pořadů, nezávislá žurnalistika, služby zpravodajských reportérů, služby nahrávacího studia, tvorba rozhlasových a televizních pořadů, filmová a televizní produkce, služby pořizování zvukových, obrazových a zvukově-obrazových snímků a záznamů všeho druhu, výroba audiovizuálních nahrávek, produkce audiovizuálních představení, pronájem a půjčování nosičů zvukových, obrazových nebo zvukově-obrazových záznamů, služby vydavatelství a nakladatelství, opatřování titulků, dabing, pořádání a organizování společenských, kulturních a vzdělávacích akcí, festivalů a školení.
Třídy výrobků a služeb:
9, 38, 41

(540) **Originální Videojournal**

(592) Slovní

- (111) **396939**
(220) 25.06.2022
(320) 25.06.2022
(442) 15.02.2023
(151) 24.05.2023
(730) **Svoboda Zdeněk**, K Nádraží 332, Grygov, 78373, CZ
(210) O-580069
(511) (35) marketing, reklamní, inzertní a propagační činnost v rámci této třídy, včetně propagace akcí jako koncertů a festivalů, pomoc při řízení obchodní činnosti, služby reklamních agentur a propagace jako je zajišťování reklamy on-line v počítačové síti internet, rozhlasové reklamy, televizní reklamy, předvádění zboží, rozšiřování reklamních materiálů (letáků, prospektů, tisků, vzorků) zákazníkům, venkovní reklama, vydávání reklamních, propagačních a inzertních textů, vylepování plakátů, služby spojené s nákupem a obstaráváním potravin, nápojů a občerstvení spadající do této třídy; (41) výchova, vzdělávání, organizování živých představení a vystoupení, plánování a organizování večírků a oslav, noční kluby, organizování a vedení koncertů, služby diskžokejů, pořádání kulturních, společenských, zábavných akcí a produkcí, diskoték a zábav, provozování kulturních a zábavných zařízení, zajišťování speciálních programů a vystoupení v barech; (43) služby zajišťující stravování a nápoje, provozování hostinských a restauračních činností a zařízení, restaurace, bary, snack bary, noční kluby (poskytování jídla), kavárny, vinárny, bufety, služby rychlého občerstvení, catering, provoz automatů pro občerstvení, poskytování gastronomických služeb, zprostředkovatelská činnost v oblasti gastronomie v rámci služeb restaurací a pivnic, příprava a zhotovování jídel a výrobků teplé a studené kuchyně, provozování gril-baru, pronajímání společenských a jednacích místností a salónek, ubytovací a hotelové služby, rezervace pobytů, rezervování míst v restauracích, rezervační služby pro objednávání jídel, půjčování restauračního zařízení, pořádání gastronomických ochutnávek v rámci této třídy, zajištění stravování při společenských a kulturních akcích, organizování recepce a koktejlů se zaměřením na gastronomii, zásobování restaurací a provozoven potravinářskými výrobky a nápoji, zásobování potravinami a zásobování hotovými jídlly - v rámci této třídy, poradenství v oboru gastronomie v rámci této třídy.

Třídy výrobků a služeb:
35, 41, 43

(540)

**GRILL
PUB
SVOBODA**

(593) Obrazová

- (111) **396940**
(220) 11.08.2022
(320) 11.08.2022
(442) 15.02.2023
(151) 24.05.2023
(730) **Vg-realizace s.r.o.**, Návés 2, Kyšice, 33001, CZ
(210) O-580756
(511) (35) reklama, propagace, řízení, organizace a administrativa obchodní činnosti, kancelářské práce; (36) finanční, peněžní a bankovní služby, služby v oblasti nemovitosti; (37) stavební služby, instalace dveří a oken, montáž lešení.
Třídy výrobků a služeb:
35, 36, 37

(540)

**VG
REALIZACE**

(593) Obrazová

- (111) **396941**
(220) 26.08.2022
(320) 26.08.2022
(442) 15.02.2023
(151) 24.05.2023
(730) **Paleta Rastislav**, Ke škole 863, Mníšek pod Brdy, 25210, CZ
(210) O-580992
(511) (9) baterie do vozidel, elektrické akumulátory, elektrické pohony, elektrické měniče, elektrické kabely, přístroje a nástroje vědecké, lodní, geodetické, fotografické, kinematografické, optické, přístroje a nástroje pro vážení, měření, signalizaci, detekci, testování, inspekci, záchranu a výuku, zařízení a přístroje pro vedení přepínání, přeměnu, akumulaci, regulaci nebo řízení

elektrického proudu, zařízení a nástroje pro záznam, přenos, reprodukci nebo zpracování zvuku, obrazu nebo dat, média se záznamem a stahovatelná média, počítačový software, prázdná digitální nebo analogová záznamová a úložná média, mechanismy pro zařízení uváděná do chodu vhozením mincí, registrační pokladny, výpočetní zařízení, počítače a periferní počítačů, fotovoltaické měniče, fotovoltaické buňky, fotovoltaické články, fotovoltaické moduly, fotovoltaické solární moduly, fotovoltaické články, fotovoltaická zařízení na výrobu elektrické energie (fotovoltaické elektrárny), akumulátory pro fotovoltaickou energii, fotovoltaická zařízení pro výrobu elektřiny, kovová střešní krytina obsahující fotovoltaické články, kovové střešní krytiny obsahující fotovoltaické články, fotovoltaické přístroje na přeměnu slunečního záření na elektrickou energii; (11) zařízení a instalace pro osvětlování, vytápění, výrobu páry, vaření, chlazení, sušení, ventilaci, rozvod vody a zařízení pro sanitární účely; (35) reklama, propagace, řízení obchodní činnosti, obchodní administrativa, kancelářské práce; (36) finanční, peněžní a bankovní služby, pojišťovací služby, služby v oblasti nemovitostí; (37) údržba, opravy a obnova fotovoltaických zařízení stavební služby, důlní těžba, těžba ropy a plynu, instalace a opravy elektropotřebičů, instalace a opravy klimatizačních zařízení, instalace a opravy topných zařízení, opravy pump a čerpadel, služby elektrikářů - opravy elektrických zařízení, nabíjení akumulátorů vozidel, nabíjení elektrických vozidel, opravy vedení elektrického proudu, pokrývačské služby, instalace a údržba fotovoltaických zařízení, instalace fotovoltaických článků a zařízení, instalace fotovoltaických článků a modulů; (40) recyklování odpadu; (42) vědecké a technické služby a související výzkum a projektování, průmyslová analýza a výzkum design, kontrola kvality, navrhování a vývoj počítačového hardwaru a softwaru, služby ověřování uživatelů pomocí technologie jednotného přihlašování pro online softwarové aplikace, navrhování a vývoj fotovoltaických systémů.

Třídy výrobků a služeb:
9, 11, 35, 36, 37, 40, 42

(540) **ELEGREEN**

(592) Slovní

(111) **396942**

(220) 23.09.2022

(320) 23.09.2022

(442) 02.11.2022

(151) 24.05.2023

(730) **WIC Prague a.s.**, náměstí Curieových 43/5, Praha 1, Staré Město, 11000, CZ

(740) JUDr. Jan Procházka LL.M., V celnici 1034/6, Praha 1, Nové Město, 11000

(210) O-581511

(511) (43) poskytování jídla a nápojů, restaurace, bary, bufety, hotelové služby, jídelny, kavárny, pronájem jednacích místností, pronájem přechodného ubytování, rezervace přechodného ubytování, rezervace ubytování v hotelech, služby recepce pro přechodné ubytování, služby ubytovací kanceláře (hotely), zajištění stravování, poskytování stravovacích a ubytovacích služeb zejména v hotelích, penzionech, restauracích, kavárnách, barech a nočních klubech, catering (poskytování jídla a nápojů), zajišťování jídel v hotelích, pořádání svatebních recepcí (potraviny a nápoje), restaurační a barové služby, firemní akce (poskytování jídel a nápojů), hotelové restaurační služby, služby restauračních klubů pro soukromé členy, služby sommelierů, služby ochutnávky vín (zajištění nápojů); (45) plánování a pořádání svatebních obřadů, služby hotelového concierge.

Třídy výrobků a služeb:
43, 45

(540) **Kafka**

(592) Slovní

(111) **396943**

(220) 23.09.2022

(320) 23.09.2022

(442) 02.11.2022

(151) 24.05.2023

(730) **WIC Prague a.s.**, náměstí Curieových 43/5, Praha 1, Staré Město, 11000, CZ

(740) JUDr. Jan Procházka LL.M., V celnici 1034/6, Praha 1, Nové Město, 11000

(210) O-581512

(591) Barevná

(511) (43) poskytování jídla a nápojů, restaurace, bary, bufety, hotelové služby, jídelny, kavárny, pronájem jednacích místností, pronájem přechodného ubytování, rezervace přechodného ubytování, rezervace ubytování v hotelech, služby recepce pro přechodné ubytování, služby ubytovací kanceláře (hotely), zajištění stravování, poskytování stravovacích a ubytovacích služeb zejména v hotelích, penzionech, restauracích, kavárnách, barech a nočních klubech, catering (poskytování jídla a nápojů), zajišťování jídel v hotelích, pořádání svatebních recepcí (potraviny a nápoje), restaurační a barové služby, firemní akce (poskytování jídel a nápojů), hotelové restaurační služby, služby restauračních klubů pro soukromé členy, služby sommelierů, služby ochutnávky vín (zajištění nápojů); (45) plánování a pořádání svatebních obřadů, služby hotelového concierge.

Třídy výrobků a služeb:
43, 45

(540)

KAFKA

(593) Obrazová

(111) **396944**

(220) 23.09.2022

(320) 23.09.2022

(442) 02.11.2022

(151) 24.05.2023

(730) **WIC Prague a.s.**, náměstí Curieových 43/5, Praha 1, Staré Město, 11000, CZ

(740) JUDr. Jan Procházka LL.M., V celnici 1034/6, Praha 1, Nové Město, 11000

(210) O-581514

(591) Barevná

(511) (43) poskytování jídla a nápojů, restaurace, bary, bufety, hotelové služby, jídelny, kavárny, pronájem jednacích místností, pronájem přechodného ubytování, rezervace přechodného ubytování, rezervace ubytování v hotelech, služby recepce pro přechodné ubytování, služby ubytovací kanceláře (hotely), zajištění stravování, poskytování stravovacích a ubytovacích služeb zejména v hotelích, penzionech, restauracích, kavárnách, barech a nočních klubech, catering (poskytování jídla a nápojů), zajišťování jídel v hotelích, pořádání svatebních recepcí (potraviny a nápoje), restaurační a barové služby, firemní akce (poskytování jídel a nápojů), hotelové restaurační služby, služby restauračních klubů pro soukromé členy, služby sommelierů, služby ochutnávky vín (zajištění nápojů); (45) plánování a pořádání svatebních obřadů, služby hotelového concierge.

Třídy výrobků a služeb:
43, 45

(540)

Třídy výrobků a služeb:
14, 20, 21

(540)

KAFKA K



(593) Obrazová

- (111) **396945**
(220) 06.10.2022
(320) 06.10.2022
(442) 15.02.2023
(151) 24.05.2023
(730) **Prague Pride z.s.**, Rybná 716/24, Praha 1, Staré Město, 11000, CZ
(740) Mgr. Barbora Moravcová, Pobřežní 6/58, Praha 8, Karlín, 18600
(210) O-581712
(511) (35) služby předvádění výrobků a vystavování zboží, maloobchod a velkoobchod s reklamními předměty, reklamní, marketingové a propagační služby, styk s veřejností (public relations), reklama, propagace a styk s veřejností, obchodní pomoc, pomoc v personálním řízení, nábor zaměstnanců; (38) poskytování přístupu do internetových (diskuzních) fór, streaming dat, streaming audio a video materiálů na internetu, video, audio a televizní streaming, služby rozhlasového a televizního vysílání, komunikační služby; (41) služby v oblasti vzdělávání, zábavy a sportu, výchova, vzdělávání, zábava a sportovní činnost; (43) poskytování jídla a nápojů, poskytování přechodných kancelářských prostor, dočasné ubytování, informace o dočasném ubytování, poradenské a rezervační služby týkající se dočasného ubytování; (45) právní služby, osobní a společenské služby a to agentury pro sociální začleňování, duchovní poradenství, organizace politických setkání, organizace náboženských setkání, služby politického lobbingu, doprovod do společnosti, zprostředkovatelství (mediace) a seznamovací služby.

Třídy výrobků a služeb:
35, 38, 41, 43, 45

(540)

be.Pride

(592) Slovní

- (111) **396946**
(220) 27.10.2022
(320) 27.10.2022
(442) 15.02.2023
(151) 24.05.2023
(730) **Glaz Bridge s.r.o.**, Říční 456/10, Praha 1, Malá Strana, 11800, CZ
(740) Mgr. Jiří Kocík, advokát, Říční 456/10, Praha 1, Malá Strana, 11800
(210) O-582086
(511) (14) sklo bižuterní k napodobení drahých kamenů (štras), drahé kameny, perly a drahé kovy, jakož i jejich imitace; (20) rakve a pohřební urny, pohřební urny vyrobené z drahých kovů, nádoby, uzávěry a držáky pro ně, nekovové; (21) urny ve formě váz, opalinové sklo, sklo smaltované, opálové sklo (mléčné sklo), malované sklo, tažené sklo, lisované sklo, nezpracované sklo, hlazené zrcadlové sklo, teplovzdušné sklo (polotovary), sklo s potiskem, dekorativní barevné sklo, částečně zpracované sklo, barevné sklo (polo zpracované), profilované sklo (polotovary), práškové sklo pro dekoraci, slinuté sklo s otevřenými póry, smaltované sklo, ne pro stavebnictví, sklo dekorativní (nikoliv pro stavebnictví), tvrzené sklo (nikoliv pro stavebnictví), svítící sklo (nikoliv pro stavebnictví), laminované sklo (jiné než ke stavebnictví), sochy, figurky, plakety a medaile a umělecké předměty vyrobené z materiálů jako porcelán, terakota nebo sklo, zahrnuté v této třídě.

(593) Obrazová

- (111) **396947**
(220) 04.11.2022
(320) 04.11.2022
(442) 15.02.2023
(151) 24.05.2023
(730) **Kozáková Iveta Bc.**, Trboušanská 851/66, Dolní Kounice, 66464, CZ
(210) O-582266
(511) (35) služby obchodního zprostředkování a poradenství v oboru prodeje bytového textilu a poskytování souvisejících služeb, maloobchod a velkoobchod s bytovým textilem, maloobchodní služby zaměřené na bytové textilie, maloobchod prostřednictvím internetu s bytovým textilem.

Třídy výrobků a služeb:
35

(540)

SPAVÍN

(592) Slovní

- (111) **396948**
(220) 07.11.2022
(320) 07.11.2022
(442) 15.02.2023
(151) 24.05.2023
(730) **Holásek Jan JUDr., LL.M.**, Zámeček 638/21, Hradec Králové, Třebeš, 50008, CZ
(210) O-582329
(591) Barevná
(511) (9) zařízení a nástroje pro záznam, přenos, reprodukci nebo zpracování zvuku, obrazu nebo dat, média se záznamem a stahovatelná média, počítačový software, prázdná digitální nebo analogová záznamová a úložná média; (16) papír a lepenka, tiskárenské výrobky, fotografie, papírnické zboží a kancelářské potřeby (s výjimkou nábytku), tištěné instruktážní a výukové materiály, plastové archy, fólie a sáčky pro balení a obaly (papírnické výrobky); (35) reklamní, marketingové a propagační služby, služby styku s veřejností, organizace obchodních veletrhů a výstav pro obchodní či reklamní účely; (41) pořádání výstav ke kulturním nebo vzdělávacím účelům, pořádání a vedení konferencí, kongresů a sympozií, vydávání knih a textů (s výjimkou reklamních), zpravodajství, obrazové zpravodajství.

Třídy výrobků a služeb:
9, 16, 35, 41

(540)



(593) Obrazová

- (111) **396949**
(220) 15.11.2022
(320) 16.05.2022
(442) 15.02.2023
(151) 24.05.2023
(730) **Trede Holger**, Sebnitzer Str. 38, Bad Schandau, DE
(740) FISCHER IP s.r.o., Na hrobcí 294/5, Praha 2, Nové Město, 12800
(210) O-582454
(511) (20) náhrobní desky z plastu, ozdoby na rakve nekovové, držadla na rakve vyrobená převážně z plastu, čelní panely skříněk na vystavování fotografií a informací o zemřelých, rakve, pohřební rakve ze dřeva, pohřební rakve z proutí, pohřební urny, pohřební urny vyrobené z drahých kovů; (45) pohřby domácích mazlíčků, pohřební služby při kremacích, krematoria, provádění pohřebních obřadů, podpora při úmrtí blízké osoby, poradenství při úmrtí blízké osoby, pohřební služby.
Třídy výrobků a služeb:
20, 45

(540) **Trede**

(592) Slovní

- (111) **396950**
(220) 22.11.2022
(320) 22.11.2022
(442) 15.02.2023
(151) 24.05.2023
(730) **Zdravotní ústav Most k domovu, z.ú.**, Budějovická 778/3, Praha 4, Míchle, 14000, CZ
(740) Ing. Jarmila Javoříková, patentový zástupce, Slunečná 4566, Zlín, 76005
(210) O-582572
(511) (41) vzdělávací a školicí služby, služby lektorů, výchovná činnost, vzdělávání pro seniory, cvičení pro seniory, vzdělávací osvětové činnosti, zdravotní a kondiční cvičení, trenérské služby, kulturní kluby, vzdělávací kluby, zábavní činnosti, společenské a kulturní činnosti, sportovní činnosti, organizování a pořádání vzdělávacích, zábavních, společenských, kulturních a sportovních akcí, vydavatelská a nakladatelská činnost, elektronické publikování, provoz vzdělávacích, společenských, kulturních, zábavních a sportovních zařízení, audiovizuální produkce, umělecká produkce, půjčování knih, hudby a filmů, provoz rekondičních zařízení, hudební a filmová produkce, výroba vzdělávacích, výchovných, kulturních, společenských a sportovních pořadů, poskytování informací v oblasti zábavy, vzdělávání, kultury a sportu; (43) hostinská činnost, provoz stravovacích a restauračních zařízení, zajištění stravování-catering, ubytovací služby, dočasné ubytování, poskytování informací v oblasti hostinských a ubytovacích služeb; (44) zdravotnické a sociální služby pro seniory, pečovatelské a ošetrovatelské služby, služby zdravotních sester, pečovatelské a ošetrovatelské služby v domácím prostředí (domácí péče), zdravotní péče, lékařské služby, paliativní péče, služby v oblasti osobní

hygieny, domy s pečovatelskou službou, zdravotní ústavy, hospice, zdravotní a sociální péče pro osoby, které mají sníženou soběstačnost z důvodu věku, chronického onemocnění nebo zdravotního postižení, provoz pečovatelských, ošetrovatelských a zdravotních zařízení, ozdravovny, zotavovny, sanatoria, geriatrická zdravotní péče, anesteziologie, fyzioterapie, terapeutické služby, rehabilitační služby, diagnostické služby, alternativní medicína, služby psychologů, lázeňské služby, kosmetické služby, sauny, masážní služby, pedikúra, manikúra, péče o vzhled, zkrášlovací služby, pronájem a půjčování zdravotnického a hygienického vybavení, poradenství v oblasti pečovatelských, ošetrovatelských, zdravotnických a lázeňských služeb, poradenství v oblasti hygieny, poradenství v oblasti redukce váhy, informační služby vztahující se ke zdravotní péči, zprostředkování v oblasti pečovatelských, ošetrovatelských, zdravotnických a lázeňských služeb.

Třídy výrobků a služeb:

41, 43, 44

(540) **MOST K DOMOVU**

(592) Slovní

- (111) **396951**
(220) 22.11.2022
(320) 22.11.2022
(442) 15.02.2023
(151) 24.05.2023
(730) **CONTERA Management s.r.o.**, Na strži 1702/65, Praha 4, Nusle, 14000, CZ
(740) zaeRkováno s.r.o., Vršovické náměstí 111/2, Praha 10, Vršovice, 10100
(210) O-582587
(511) (36) zprostředkovatelská činnost v oblasti realit, činnost realitní kanceláře, poradenství v oboru realit včetně odhadů a oceňování a pojišťování nemovitostí; (37) developerské služby (stavebnictví), stavební činnost, provádění stavebních prací, oprava přestaveb nemovitostí, služby spojené s údržbou nemovitostí, realizace inženýrských sítí, rekonstrukce a revitalizace domů a bytů, sanace budov a staveb; (42) projektování staveb, stavební design, projektová činnost a technické výpočty, projektová a inženýrská činnost ve stavebnictví a investiční výstavbě, architektonické návrhy a studie staveb, projektování inženýrských sítí, projektování sadových a parkových úprav.

Třídy výrobků a služeb:

36, 37, 42

(540)



CITYSITE

(593) Obrazová

- (111) **396952**
(220) 23.11.2022
(320) 23.11.2022
(442) 15.02.2023
(151) 24.05.2023
(730) **Němčík Aleš Ing., MBA**, K Trní 782, Stará Ves nad Ondřejnicí, Stará Ves, 73923, CZ
(210) O-582591

- (591) Barevná
(511) (39) doprava, balení a skladování zboží, organizování cest.
Třídy výrobků a služeb:
39
(540)



(593) Obrazová

- (111) **396953**
(220) 23.11.2022
(320) 23.11.2022
(442) 15.02.2023
(151) 24.05.2023
(730) **Hušek Roman**, Novodvorská 1088/106, Praha 4, Braník, 14200, CZ
(210) O-582593
(591) Barevná
(511) (16) alba, animační celuloidové fólie, balicí papír, bankovky, barevné litografie, blahopřání, brožury, číslice (typy), desky na dokumenty, držáky stránek, fólie z viskózy pro účely balení, fotografie (tištěné), fotorytiny, grafická znázornění, galvanotypy, grafické reprodukce, grafické tisky, jmenovky (kancelářské potřeby), kalendáře, karty, katalogy, klipy pro držáky na jmenovky (kancelářské potřeby), knihy, komiksy (knihy), letáky, lístky, malby (obrazy), zarámované i nezarámované, tištěné manuály (návodů), obaly na lahve, z papíru nebo lepenky, obaly (papírnické zboží), obrazy, obtisky, plakáty, pohlednice, reklamní tabule z papíru nebo lepenky; (25) boty, bundy a krátké kabáty s výplní, čepice, kabáty, kalhoty, kalhoty kratší délky, košile, kožené oděvy, kšandy, šle, kšilty k čepicím, pánské plavky, pásky (oděvy), šátky a šály, trička, vesty; (26) brože (oděvní doplňky), nášivky (textilní galanterie), odznaky na oděvy, ne z drahých kovů, přezky na opasky, přezky (oděvní doplňky); (41) diskotéky, filmové projekce, hudební produkce, karaoke, koučink (školení), organizování zábavních akcí, pořádání a uvádění koncertů, pořádání a vedení sportovních akcí, praktický výcvik (předvádění), provozování rekreačních zařízení, školení, zábava.
Třídy výrobků a služeb:
16, 25, 26, 41

(540)



(593) Obrazová

- (111) **396954**
(220) 24.11.2022
(320) 24.11.2022
(442) 15.02.2023
(151) 24.05.2023
(730) **MO.RELAX s.r.o.**, Zelenečská 778/1, Praha 9, Hloubětín, 19800, CZ
(210) O-582630
(511) (32) pivo a nealkoholické pivo.
Třídy výrobků a služeb:
32
(540)

sever
PIVOVAR SE SPRÁVNÝM SMĚREM

(593) Obrazová

- (111) **396955**
(220) 24.11.2022
(320) 24.11.2022
(442) 15.02.2023
(151) 24.05.2023
(730) **MONATOUR a.s.**, Na Hradbách 127, Kolín, Kolín I, 28002, CZ
(210) O-582640
(511) (35) organizace obchodních veletrhů a výstav pro obchodní či reklamní účely; (39) služby cestovní kanceláře a cestovní agentury, jmenovitě organizování cest, silniční motorová doprava; (41) pořádání výstav ke kulturním nebo vzdělávacím účelům, pořádání a vedení konferencí a kongresů, organizování prohlídek s průvodcem.
Třídy výrobků a služeb:
35, 39, 41

(540) **MONATOUR**

(592) Slovní

(111) **396956**

(220) 25.11.2022

(320) 25.11.2022

(442) 15.02.2023

(151) 24.05.2023

(730) **Jihočeská univerzita v Českých Budějovicích**, Branišovská 1645/31a, České Budějovice, České Budějovice 2, 37005, CZ

(210) O-582650

(511) (9) přístroje a nástroje vědecké, výzkumné, navigační, geodetické, fotografické, kinematografické, audiovizuální, optické, přístroje a nástroje pro vážení, signalizaci, měření, kontrolu (dohled), detekci, testování, inspekci, záchranu a výuku, zařízení a přístroje pro vedení, přepínání, přeměnu, akumulaci, regulaci nebo řízení distribuce nebo použití elektrického proudu, zařízení a nástroje pro záznam, přenos, reprodukci nebo zpracování zvuku, obrazu nebo dat, média se záznamem a stahovatelná média, počítačový software, prázdná digitální nebo analogová záznamová a úložná média, mechanismy pro zařízení uváděná do chodu vhozením mincí, registrační pokladny, výpočetní zařízení, počítače a periferní zařízení počítačů, obleky na potápění, potápěčské masky, špunty do uší na potápění, skřípce na nos pro potápěče a plavce, potápěčské rukavice, dýchací přístroje pro plavání pod vodou, hasicí přístroje; (35) reklama, propagace, řízení obchodní činnosti, obchodní administrativa, kancelářské práce; (44) lékařské služby, veterinární služby, péče o hygienu a krásu osob a zvířat, zemědělské, zahradnické a lesnické služby; (45) právní služby, bezpečnostní služby pro fyzickou ochranu hmotného majetku a osob.

Třídy výrobků a služeb:

9, 35, 44, 45

(540)



**Poradíme
Ti**

(593) Obrazová

(111) **396957**

(220) 29.11.2022

(320) 29.11.2022

(442) 15.02.2023

(151) 24.05.2023

(730) **Sterzik Daniel**, Václavov 741/12, Miroslav, 67172, CZ

(740) Advokátní kancelář Klára Samková s.r.o., JUDr. Klára Alžběta Samková Ph.D., advokátka, Španělská 742/6, Praha 2, Vinohrady, 12000

(210) O-582733

(511) (35) reklama, propagace, organizace a administrativa obchodní činnosti, kancelářské práce; (41) vzdělávání, školení, zábava, sportovní a kulturní činnosti; (45) osobní a sociální služby poskytované jinými osobami za účelem uspokojování potřeb fyzických osob a to: moderování obsahu pro diskuzní místnosti na internetu.

Třídy výrobků a služeb:

35, 41, 45

(540)



(593) Obrazová

(111) **396958**

(220) 29.11.2022

(320) 29.11.2022

(442) 15.02.2023

(151) 24.05.2023

(730) **Scimed Biotechnologies, s.r.o.**, Klimentská 1216/46, Praha 1, Nové Město, 11000, CZ

(740) AK Ondřej Čerych, Mgr. Ondřej Čerych, advokát, Národní 58/32, Praha 1, Nové Město, 11000

(210) O-582735

(511) (3) neléčivé kosmetické a toaletní přípravky, neléčivé přípravky pro péči o pokožku, nehty a vlasy; (5) oční kapky a séra; (44) služby péče o hygienu a krásu, salony krásy, poradenství v oblasti výživy, ošetření pleti, poradenství v oboru péče o krásu a péče o pleť, konzultační a poradenské služby vztahující se ke kosmetické péči, analýzy pleti a v jejich souvislosti poskytované konzultace, poskytování informací vztahujících se ke kosmetice na internetu.

Třídy výrobků a služeb:

3, 5, 44

(540)

stem aesthetics

(592) Slovní

(111) **396959**

(220) 29.11.2022

(320) 29.11.2022

(442) 15.02.2023

(151) 24.05.2023

(730) **Scimed Biotechnologies, s.r.o.**, Klimentská 1216/46, Praha 1, Nové Město, 11000, CZ

(740) AK Ondřej Čerych, Mgr. Ondřej Čerych, advokát, Národní 58/32, Praha 1, Nové Město, 11000

(210) O-582736

(511) (3) neléčivé kosmetické a toaletní přípravky, neléčivé přípravky pro péči o pokožku, nehty a vlasy; (5) oční kapky a séra; (44) služby péče o hygienu a krásu, salony krásy, poradenství v oblasti výživy, ošetření pleti, poradenství v oboru péče o krásu a péče o pleť, konzultační a poradenské služby vztahující se ke kosmetické péči, analýzy pleti a v jejich souvislosti poskytované konzultace, poskytování informací vztahujících se ke kosmetice na internetu.

Třídy výrobků a služeb:

3, 5, 44

(540)

stem essence

(592) Slovní

- (111) **396960**
(220) 29.11.2022
(320) 29.11.2022
(442) 15.02.2023
(151) 24.05.2023
(730) **Scimed Biotechnologies, s.r.o.**, Klimentská 1216/46, Praha 1, Nové Město, 11000, CZ
(740) AK Ondřej Čerych, Mgr. Ondřej Čerych, advokát, Národní 58/32, Praha 1, Nové Město, 11000
(210) O-582737
(511) (3) neléčivé kosmetické a toaletní přípravky, neléčivé přípravky pro péči o pokožku, nehty a vlasy; (5) oční kapky a séra; (44) služby péče o hygienu a krásu, salony krásy, poradenství v oblasti výživy, ošetření pleti, poradenství v oboru péče o krásu a péče o pleť, konzultační a poradenské služby vztahující se ke kosmetické péči, analýzy pleti a v jejich souvislosti poskytované konzultace, poskytování informací vztahujících se ke kosmetice na internetu.
Třídy výrobků a služeb:
3, 5, 44

(540) **hair re!GROWTH therapy**

(592) Slovní

- (111) **396961**
(220) 29.11.2022
(320) 29.11.2022
(442) 15.02.2023
(151) 24.05.2023
(730) **Scimed Biotechnologies, s.r.o.**, Klimentská 1216/46, Praha 1, Nové Město, 11000, CZ
(740) AK Ondřej Čerych, Mgr. Ondřej Čerych, advokát, Národní 58/32, Praha 1, Nové Město, 11000
(210) O-582738
(511) (3) neléčivé kosmetické a toaletní přípravky, neléčivé přípravky pro péči o pokožku, nehty a vlasy; (5) oční kapky a séra; (44) služby péče o hygienu a krásu, salony krásy, poradenství v oblasti výživy, ošetření pleti, poradenství v oboru péče o krásu a péče o pleť, konzultační a poradenské služby vztahující se ke kosmetické péči, analýzy pleti a v jejich souvislosti poskytované konzultace, poskytování informací vztahujících se ke kosmetice na internetu.
Třídy výrobků a služeb:
3, 5, 44

(540) **skin re!ACTIVATION therapy**

(592) Slovní

- (111) **396962**
(220) 30.11.2022
(320) 30.11.2022
(442) 15.02.2023
(151) 24.05.2023
(730) **DT-holding a.s.**, České mládeže 1096, Liberec, Liberec VI-Rochlice, 46006, CZ
(740) Ing. Jarmila Javoříková, patentový zástupce, Slunečná 4566, Zlín, 76005
(210) O-582744
(511) (7) prodejní automaty - zejména pro prodej elektronických cigaret a zařízení na ohřívání tabáku, cigaret, tabákových výrobků, potravin, doplňků stravy a nápojů; (9) baterie a akumulátory, baterie do elektronických cigaret, baterie pro zařízení na ohřívání tabáku, nabíječky pro elektronické přístroje, nabíječky pro elektronické cigarety, přístroje telekomunikační techniky - telefony, mobilní telefony a příslušenství, SIM karty, přístroje pro záznam, převod a reprodukci zvuku nebo obrazu, audiovizuální přístroje a příslušenství, přístroje pro zpracování informací, počítače, počítačový software, PC tiskárny, paměťová média, příslušenství k výpočetní technice spadající do této třídy, přístroje pro vedení, výrobu, přepínání, přeměnu, akumulaci, regulaci nebo řízení elektrického proudu, přístroje pro měření, vážení, kontrolu a signalizaci, elektrosoučástky všeho druhu v rámci této třídy, tiskoviny v elektronické podobě, elektrické vodiče, ochranné potřeby a pomůcky v rámci této třídy; (16) periodické a neperiodické tiskoviny - noviny, časopisy, fotografie, knihy, fotografie, diáře, kalendáře, letáky, brožury, firemní tiskoviny, psací, školní a kancelářské potřeby spadající do této třídy, psací, školní a kancelářské potřeby k reklamním účelům, fotoalba, papír kancelářský a karton, obaly papírové a kartónové, papírové

tašky, fólie pro balení; (28) hračky a hry všeho druhu spadající do této třídy, karty a karetní hry, elektronické hry, herní konzole, sportovní potřeby všeho druhu spadající do této třídy; (30) cukr, kakao, med, káva, čaj, rýže a výrobky z nich, cukrovinky všeho druhu, bonbóny, čokoláda, nápoje kakaové a čokoládové, cukrářské výrobky, dorty, cukroví, zmrzlina, žvýkačky, pudinky, mouka, těsto, droždí a výrobky z nich, pečivo a chléb všeho druhu, trvanlivé pečivo sladké i slané, sušenky, oplatky, obložené chlebičky, sendviče a bagety, pizza, suši, těstoviny všeho druhu, těstovinové saláty, palačinky, obilniny pro osobní konzumaci, müsli, ovesné a kukuřičné vločky, kukuřice pražené, sójová mouka, krupice, koření všeho druhu, nálevy, dresinky, marinády a omáčky k ochucení, majonézy, hořčice, potravinářské příchutě (aroma), hotová jídla z uvedených potravin; (32) nealkoholické nápoje všeho druhu spadající do této třídy, stolní a minerální vody, ochucené vody, šumivé nápoje, limonády, tonik, cola, ovocné šťávy a džusy, nápoje v prášku, piva všeho druhu; (33) alkoholické nápoje (s výjimkou piva), vína, sekty, destiláty, aperitivy; (34) elektronické cigarety, zařízení na nahřívání tabák, příchutě a náplně do elektronických cigaret, cigarety, doutníky, tabák a výrobky z něj pro tuto třídu, potřeby pro kuřáky, dýmky, tabatěrky, pouzdra na tabákové výrobky, filtry, popelníky, stojany, náustky, čističe dýmek, odřezávače, humidory, zápalky, zapalovače, papír cigaretový; (35) provoz a pronájem prodejních automatů, provoz a zprostředkování v oblasti provozu maloobchodních prodejen s tabákovými výrobky, tiskovinami, potravinami a nápoji, maloobchodní, velkoobchodní a elektronický prodej tabákových výrobků, potřeb pro kuřáky, elektronických cigaret a zařízení na zahřívání tabáku, tiskovin, potravin, doplňků stravy, nápojů, spotřební elektroniky, hraček a her, sportovních potřeb a oděvů, administrativní činnosti, služby pomoci při řízení a vedení podniku, správa obchodních dat, obchodní franchisingové služby, business management, obchodní poradenství, obchodní zprostředkovatelské služby, služby obchodního zastoupení, reklamní a marketingové činnosti, online reklama, online marketing, činnosti organizačních, podnikatelských a ekonomických poradců.

Třídy výrobků a služeb:
7, 9, 16, 28, 30, 32, 33, 34, 35

(540) **eTRAFICON**

(592) Slovní

- (111) **396963**
(220) 30.11.2022
(320) 30.11.2022
(442) 15.02.2023
(151) 24.05.2023
(730) **Pivovary CZ Group a. s.**, Komenského 3622/33a, Přerov, Přerov I-Město, 75002, CZ
(740) LORENC IP advokátní a patentová kancelář s.r.o., Mgr. Lukáš Lorenc, Štefánikova 256/34, Praha 5, Smíchov, 15000
(210) O-582745
(511) (32) piva všeho druhu, včetně nealkoholického, míchané nápoje s obsahem piva, minerální vody, šumivé nápoje a jiné nápoje nealkoholické, nealkoholické nápoje a šťávy ovocné, sirupy a jiné přípravky pro zhotovení nápojů; (35) reklama, propagace a inzerce prostřednictvím všech druhů médií, marketing, zprostředkovatelská činnost v oblasti obchodu s reklamními výrobky všeho druhu, s výrobky ze skla, porcelánu a majoliky, s textilními výrobky, jako jsou trička, mikiny, zástěry a čepice, s ubrusy, papírenským zbožím, tácky, papírovými kelímky a kelímky z umělých hmot, etiketami, kalendáři, tiskovinami, publikacemi, časopisy a knihami, s pivem a s nealkoholickými nápoji; (43) provozování pohostinství, restaurací a rychlého občerstvení, podávání nápojů, čepování piva, dočasné ubytování, služby zajišťující stravování a nápoje, hotelové služby, provoz hotelového ubytování, turistické noclehárny, penziony, rezervace hotelů, provozování automatů na rychlé občerstvení, služby barů, bufety, jídelny a závodní jídelny, kavárny, restaurace, hostinská činnost, pronajímání jednacích místností, zásobování (catering).

Třídy výrobků a služeb:
32, 35, 43

(540) **HOLBA - Živé pivo z hor**

(592) Slovní

- (111) **396964**
(220) 05.12.2022
(320) 05.12.2022

- (442) 15.02.2023
(151) 24.05.2023
(730) **Brokeš Tomáš**, Zelenohorská 497/35, Praha 8, Bohnice, 18100, CZ
(740) Mgr. PETR ŽÍŽKA, LL.M., advokátní kancelář, Mgr. Petr Žížka LL.M., advokát, Sedláčkova 209/16, Plzeň, Vnitřní Město, 30100
(210) O-582806
(511) (28) společenské hry, karetní hry, kvízové hry, elektronické hry, rolové hry, paměťové hry, deskové hry, elektronické vzdělávací hry, elektronické stolní hry, akční hry rozvíjející dovednosti; (35) maloobchodní prodej her, maloobchodní prodej předplacených karet třetích stran k nákupu multimediálního obsahu, maloobchodní prodej předplacených karet třetích stran k nákupu zábavních služeb, maloobchodní služby s hudebními soubory s možností stažení, maloobchodní služby v souvislosti s elektronickými publikacemi s možností stažení, marketing, produktový marketing, internetový marketing, obchodní propagace, reklama a propagace, maloobchodní prodej hrmků a sklenic, maloobchodní prodej oblečení, maloobchodní prodej pokrývek hlavy, maloobchodní prodej vaku, maloobchodní služby zaměřené na papírenské zboží; (41) služby pro produkci zábavy ve formě videa, produkce filmů a videa, produkce zvukových a video záznamů, produkce zvuku, obrazu, multimédií a fotografií, poskytování online zábavy, poskytování videí online bez možnosti stažení, on-line herní služby prostřednictvím mobilních zařízení, vydávání multimediálního zábavního softwaru.

Třídy výrobků a služeb:
28, 35, 41

(540)

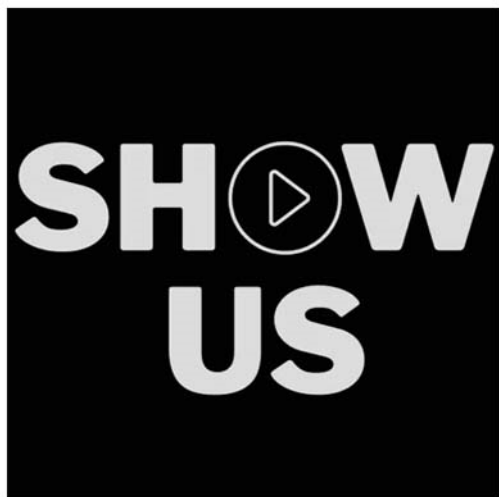

(593) Obrazová

- (111) **396965**
(220) 05.12.2022
(320) 05.12.2022
(442) 15.02.2023
(151) 24.05.2023
(730) **K-SERVIS PRAHA, a.s.**, K Vypichu 503, Nučice, 25216, CZ
(740) Chytilová & spol., patentová kancelář, s.r.o., Nad spádem 641/20, Praha 4, Podolí, 14700
(210) O-582812
(511) (29) ovoce kandované, ovoce konzervované, ovoce obalené v cukru, ovocná kůra, oříšky zpracované, ořechové chuťovky, ovocné lupínky, ovocné dezerty (nikoliv cukrářské výrobky), ovocné želé (zavařenina), připravené ořechy, pražené ořechy, pomazánky z ořechů, pomazánky z ovocného želé, směsi ovoce a ořechů, směsi sušeného ovoce, směsi sušeného ovoce a zpracovaných oříšků jako pochutina, směsi pochutin obsahující zpracované ovoce a zpracované ořechy, snack tyčinky na bázi ovoce a ořechů, sušený kokos, sušené ovoce, sušené oříšky, sušené luštěniny, sušená zelenina, zeleninové čipsy, želé (jedlý rosol), džemy, kompoty, ovocné a zeleninové pomazánky, zpracované ovoce, houby a zelenina, zpracované ořechy a luštěniny, nakládané ovoce, fermentované ovoce, mražené ovoce, upravené ovoce, ovocné svačinky, výrobky ze sušeného ovoce, lupínky ze sušeného ovoce, směs ze sušeného ovoce, jedlé kytice ze zpracovaného ovoce, tyčinky na bázi ovoce jako náhrada jídla, solené ořechy, jedlé ořechy (zpracované), konzervované ořechy, ořechové tyčinky, pochutiny na bázi

ořechů, tyčinky na bázi ořechů jako náhrada jídla, tyčinky z ořechů nebo semínek, kandované ořechy, ochucené ořechy, konzervovaná zelenina, zelenina sušená mrazem, pochutiny na bázi zeleniny, chuťovky na bázi zeleniny, ovoce sušené mrazem; (30) cereální tyčinky a energetické tyčinky, cereálie, cukr, přírodní sladidla, sladké polevy a náplně, výrobky z velkých produktů určené pro lidskou výživu (neléčebné), káva, čaj, kakao a jejich náhražky, moučnický, zákusky, dorty a sušenky, sladkosti (bonbóny), sladké tyčinky a žvýkačky, sníadaňové cereálie, ovesné a kukuřičné kaše, zpracované obilí, škrob a produkty z nich vyrobené určené pro lidskou výživu (neléčebné), pečící přípravky a droždí, tyčinky obsahující směs cereálií, ořechů a sušeného ovoce (cukrovinky), ořechy v čokoládě, oříškové cukrovinky, ovocné cukrovinky, pečivo s ovocem, želé ovocné (cukrovinky), sníadaňové cereálie obsahující ovoce, ovoce s čokoládovou polevou, bobulovité ovoce obalené v čokoládě, sníadaňové cereálie se směsí ovoce a vláknin, potravinářské směsi z obilninových vloček a sušeného ovoce, zpracovaný oves, ovesné tyčinky, ovesné sušenky pro lidskou spotřebu, ovesné a pšeničné vločky, lupínky, vločky (obilné), chipsy vyrobené z obilnin, obilniny zpracované pro lidskou spotřebu, kukuřičné lupínky s příchutí zeleniny, krekry ochucené zeleninou, nakládaná zelenina; (31) čerstvé ovoce, ořechy, zelenina a bylinky, chaluhy ke konzumaci pro lidi nebo zvířata, rostliny a jejich čerstvé produkty, zrní (semena), zrniny (obiloviny); (35) maloobchod, velkoobchod, internetový obchod a zásilkový obchod (s výjimkou dopravy) s výše uvedenými výrobky ve třídách 29, 30 a 31.

Třídy výrobků a služeb:
29, 30, 31, 35

(540)

NUTFRU

(592) Slovní

- (111) **396966**
(220) 05.12.2022
(320) 05.12.2022
(442) 15.02.2023
(151) 24.05.2023
(730) **SYMPEX GROUP, s.r.o.**, Na Balkáně 2532/82, Praha 3, Žižkov, 13000, CZ
(210) O-582819
(511) (16) propagační a informační materiály jako obálky, štítky, formuláře, tiskopisy, dopisní papíry, pořadače, psací potřeby, obaly na spisy, samolepky, kancelářské potřeby, obtisky, plakáty, fotografie, katalogy, reklamní tiskoviny, inzertní listy, etikety, prospekty, novoročenky, vizitky, pohlednice, kalendáře, periodické a neperiodické publikace, papírové obaly, obaly z umělých hmot zařazené ve tř. 16; (30) káva, čaj, kakao, cukr a ostatní přírodní sladidla, rýže, kávové náhražky, nápoje kávové a kakaové, nápoje kávové a kakaové, nápoje na bázi čaje, mouka a výrobky z mouky, těstoviny, chléb, pečivo, cukrářské výrobky, cukrovinky, želé, čokoláda a čokoládové výrobky, čokoládové nápoje, zmrzliny a smetanové krémy, omáčky, směsi pro přípravu hotových pokrmů, krémů, dezertů, dresinků a polev, zmrzlinové prášky, ovesné vločky a jiné obilniny pro osobní konzumaci, med a výrobky z medu, droždí, prášky do těsta, sůl, hořčice, ocet, koření, ochucovadla, škrob a škrobové výrobky, zmrazené potraviny zařazené do této třídy; (32) minerální a pramenité vody, šumivé nápoje včetně sycených a jiné nápoje nealkoholické, prášky na přípravu šumivých nápojů, nápoje a šťávy ovocné a zeleninové, sirupy, koncentráty a jiné přípravky ke zhotovování nápojů, piva; (33) vína, lihoviny a ostatní alkoholické nápoje, ovocná vína a medovina; (35) propagační a reklamní činnost zaměřená na kvalitní regionální zemědělské výrobky a potraviny; (42) nezávislé posuzování a osvědčování jakosti a původu zemědělských a potravinářských výrobků, konzultační a poradenská činnost v oblasti posuzování kvality a původu zemědělských a potravinářských výrobků.

Třídy výrobků a služeb:
16, 30, 32, 33, 35, 42

(540)



(593) Obrazová

- (111) **396967**
(220) 08.12.2022
(320) 08.12.2022
(442) 15.02.2023
(151) 24.05.2023
(730) **Kolář Vítězslav**, Borovičky 2852, Dvůr Králové nad Labem, 54401, CZ
(740) Mgr. Marek Hylena, advokát, Staré náměstí 15, Česká Třebová, 56002
(210) O-582885
(511) (17) vlákna z plastických hmot, ne na textilní použití, kompozitní vlákna, ne na textilní použití; (19) beton, betonové stavební prvky, vyztužovací materiály pro stavebnictví, ne kovové, betonářské výztuže, ne kovové; (35) velkoobchod a maloobchod s výrobky výše uvedenými v třídách 17 a 19, internetový obchod s výrobky výše uvedenými ve třídě v třídách 17 a 19, zprostředkovatelská činnost v oblasti obchodu s výrobky výše uvedenými ve třídě v třídách 17 a 19 a službami níže zařazenými do třídy 37 a 42, poskytování obchodních konzultačních a poradenských služeb pomocí globální počítačové sítě v oblasti výrobků výše zařazených do tříd 17 a 19 a služeb níže zařazených do třídy 37 a 42, propagační a reklamní služby vztahující se k výrobkům výše zařazeným do tříd 17 a 19 a službám níže zařazeným do třídy 37 a 42; (37) instalace, údržba a opravy strojů; (42) projektová a inženýrská činnost v oblasti stavebnictví, projektová a inženýrská činnost v oblasti výroby strojů, výzkum a vývoj v oblasti stavebnictví, výzkum a vývoj v oblasti výroby strojů, vývoj počítačového software, odborné poradenské a konzultační služby v oblasti stavebnictví, odborné poradenské a konzultační služby v oblasti výroby strojů (vědecké a technologické služby), technický dohled, testovací a zkušební činnosti, certifikace, testování, měření a analýzy.

Třídy výrobků a služeb:
17, 19, 35, 37, 42

(540)

KOREFIB

(592) Slovní

- (111) **396968**
(220) 08.12.2022
(320) 08.12.2022
(442) 15.02.2023
(151) 24.05.2023
(730) **Svozil Sebastian**, Vodní 1400, Strakonice, Strakonice I, 38601, CZ
(740) Macek and Partners, Jiří Macek, Kloboukova 2191/4, Praha 4, Chodov, 14800
(210) O-582889
(511) (3) umělé nehty, kosmetické přípravky, vlasová kosmetika, šampony, parfém, prostředky péče o pleť, pleťové krémy, pleťové masky, čistící pleťové vody; (14) bižuterie (náramky, čelenky, řetízky, náušnice); (26) umělé (syntetické) vlasy, umělé vlasové copy, ozdoby do vlasů, potřeby na stažení a upevnění vlasů, čelenky do vlasů.

Třídy výrobků a služeb:
3, 14, 26

(540)

Kiwi

(592) Slovní

- (111) **396969**
(220) 08.12.2022
(320) 08.12.2022
(442) 01.02.2023
(151) 24.05.2023
(730) **MADEL CZ, spol. s r.o.**, Říčanská 1291/13, Brno, Bystrc, 63500, CZ
(740) Ing. Pavel Nádvorník s.r.o., Klínová 620/1, Ostrava, Hulváky, 70900
(210) O-582895
(511) (3) změkčovací látky, prací přípravky, prací prášky, přípravky pro bělení, bělicí soda, přípravky na čištění, leštění, odmašťování a broušení, přípravky proti ucpání odpadních trub, přípravky na mytí nádobí, mýdla, přípravky na mytí rukou, ubrousky napuštěné přípravky a látkami pro čištění a leštění, čistící prostředky, přípravky k odstraňování skvrn, přípravky k odstraňování usazenin v rámci této třídy, přípravky pro mytí (pro osobní užití), čistící oleje, přípravky pro čištění za sucha, přípravky na odstraňování rzi, přípravky na odstraňování vodního kamene; (5) dezinfekční mýdla, dezinfekční prostředky, dezinfekční přípravky pro hygienické nebo sanitární účely, sanitární přípravky, přípravky na hubení škůdců, hmyzu a škodlivých zvířat, fungicidy, germicidy, antibakteriální prostředky, přípravky na hubení parazitů, insekticidy, protiplišňové přípravky, deodoranty (jiné než pro osobní potřebu), přípravky na osvěžení vzduchu, repelenty proti hmyzu; (35) reklamní, marketingové a propagační služby, maloobchodní služby zaměřené na prodej čistících a dezinfekčních prostředků, maloobchodní služby zásilkového prodeje čistících a dezinfekčních prostředků, velkoobchodní prodej čistících a dezinfekčních prostředků, propagační činnost, reklama, reklama on-line v počítačové síti, poskytování reklamního prostoru po síti pro třetí osoby, podpora prodeje pro třetí strany, poskytování obchodního prostoru on-line pro nakupující a prodávající výrobků a služeb, poskytování obchodních a podnikatelských informací, zprostředkování obchodů, zprostředkování obchodních informací, zprostředkování uvádění výrobků na trh, nákupní objednávky (administrativní zpracování), poskytování komerčních informací prostřednictvím počítačové databáze, sběr informací do počítačové databáze, správa počítačové databáze, systemizace dat do databází a rešerše (obchodní průzkum), pomoc při řízení obchodní činnosti, průzkum veřejného mínění, předvádění zboží pro reklamní účely a podporu prodeje, poskytování uživatelských hodnocení pro komerční nebo reklamní účely, poradenské služby v oblasti zprostředkování zboží a služeb.

Třídy výrobků a služeb:
3, 5, 35

(540)

DEZIPOWER

(592) Slovní

- (111) **396970**
(220) 08.12.2022
(320) 08.12.2022
(442) 15.02.2023
(151) 24.05.2023
(730) **Zelená Země s.r.o.**, Wuchterlova 523/5, Praha 6, Dejvice, 16000, CZ
(740) MACEK.LEGAL, Mgr. Daniel Macek, advokát, Haštalská 1072/6, Praha 1, Staré Město, 11000
(210) O-582905
(511) (3) kosmetika; (5) veterinární přípravky, vykuřovací tablety, lotiony pro veterinární účely, přípravky na uklidnění, potravinové doplňky pro zvířata, léčebné oleje, léčiva posilující nervovou soustavu, léčivé nápoje, léčivé čaje, léčivé byliny, byliny na kouření pro léčebné účely, krmivo pro zvířata s léčivými přísadami, proteinové potravinové doplňky, potravinové doplňky obsahující enzymy, výživové doplňky, proteinové doplňky pro zvířata; (44) zdravotní poradenství, zdravotnická střediska, ozdravovny, služby péče o zdraví zvířat, terapeutické služby.

Třídy výrobků a služeb:
3, 5, 44

(540)

Zelená Země

(592) Slovní

- (111) **396971**
(220) 09.12.2022
(320) 09.12.2022
(442) 15.02.2023
(151) 24.05.2023
(730) **Primulus Group, s.r.o.**, Novoveská 2057/5d, Ostrava, Mariánské Hory, 70900, CZ
(740) Chytilová & spol., patentová kancelář, s.r.o., Nad spádem 641/20, Praha 4, Podolí, 14700
(210) O-582921
(511) (3) antiperspirační výrobky, antiperspiranty a deodoranty, balzámy, jiné než pro léčebné účely, bělicí přípravky k použití v domácnosti, bělicí přípravky [odbarvovače] pro kosmetické účely, čisticí prostředky a vonné přípravky, čisticí prostředky pro domácnost, čisticí prostředky pro vozidla, deodoranty a antiperspiranty, depilační přípravky, depilační prostředky, hygienické přípravky jako neléčivé toaletní potřeby, hydratační přípravky, funkční kosmetika, fyto kosmetické přípravky, kosmetické přípravky, parfumerie, neléčivé přípravky pro osobní hygienu, kosmetické přípravky pro péči o zvířata, koupelové přípravky (neléčivé), lešticí přípravky, mýdla a gely, líčidla, parfumerie a vonné přípravky, prací prostředky, přípravky do koupele, přípravky na čištění a leštění kůže a obuvi, přípravky na odstraňování ochlupení a holicí přípravky, přípravky pro ústní hygienu, přípravky pro péči o vlasy, přípravky pro osobní hygienu a kosmetické přípravky, vonné oleje a aromatické výtažky, vonné přípravky pro domácnost; (5) doplňky stravy pro terapeutické nebo léčebné účely, doplňky stravy pro prevenci chorob, doplňky stravy na bázi rostlinných výtažků, rostlinné doplňky pro obecné zdraví a duševní pohodu, bylinné doplňky na podporu spánku, přírodní přípravky pro podporu spánku, farmaceutické výrobky a látky, které napomáhají stimulaci spánku, pomůcky na usnutí, přípravky pro léčbu poruch spánku a/nebo chronobiologických chorob, potravní doplňky pro relaxaci, potravní doplňky napomáhající spánku a výživové doplňky pro podporu spánku a relaxace, potravní doplňky pro úlevu od stresu, potravní doplňky pro léčbu potíží centrálního nervového systému, potravní doplňky s uklidňujícím účinkem, potravní doplňky s uklidňujícím účinkem pro centrální nervový systém, potravní doplňky pro podporu relaxace (spánek), potravní doplňky na bázi melatoninu, potravní doplňky na bázi šišáku, farmaceutické výrobky a látky pro léčbu, zvládnání a prevenci neurologických onemocnění a poruch, psychiatrických onemocnění a poruch, stavů centrálního nervového systému, mozkových poruch a poruch spánku, adstringenty pro lékařské účely, algicidy, antibakteriální gely, antibakteriální, dezinfekční přípravky, antibakteriální přípravky, antivirové přípravky, antitoxiny, antiseptika, antiseptické přípravky pro péči o tělo, antioxidanty, antiparazitika, antioxidanty pro dietetické účely, antioxidační doplňky, antimikrobiální přípravky pro dermatologické použití, antibiotika, antibiostatické doplňky stravy pro zvířata, baktericidní látky, biocidy, dezinfekční prostředky k veterinárnímu použití, dezinfekční a antiseptické přípravky, deodoranty do automobilů, deodoranty, jiné než pro lidskou potřebu nebo potřebu zvířat, diagnostické přípravky a materiály, farmaceutické přípravky a přírodní léčiva, fungicidy, imunostimulanty, hygienické přípravky a výrobky, herbicidy, germicidy, insekticidy, koupelové přípravky k ošetření zvířat, koupelové přípravky pro léčebné účely, léčebná a dezinfekční mýdla a čisticí přípravky, medikované krmivo pro zvířata, nutraceutika pro zvířata, nutraceutika pro lidi, nutraceutika jako dietní doplňky, nutraceutické přípravky pro terapeutické nebo lékařské účely, nápojové směsi jako dietní doplňky, nápojové směsi v prášku jako doplňky výživy, nápoje upravené pro lékařské účely, nápoje pro kojence, multivitaminové přípravky, minerální vody pro léčebné účely, minerální přípravky a látky pro lékařské použití, minerální potravinové doplňky, minerální doplňky stravy, minerální doplňky krmiva hospodářských zvířat, minerální dietní doplňky pro lidi, mikrobicidy, obvazy, obvazový materiál a aplikátory léčebných přípravků, potravní doplňky pro zvířata, potravní doplňky a dietetické přípravky, potraviny pro batolata, pevný kyslík k lékařskému použití, pevné plyny k léčebným účelům, peroxid vodíku pro léčebné účely, přípravky na dezodoraci a čištění vzduchu, přípravky proti rostlinným a živočišným škůdcům, veterinární léčiva, vitaminové a minerální doplňky, vitaminové a minerální přípravky, zubní přípravky a výrobky a léčebné zubní pasty, doplňky výživy, kojenecká výživa, nápojové směsi v prášku jako doplňky výživy, výživové doplňky, výživové doplňky do krmiva hospodářských zvířat, výživové doplňky pro veterinářské účely, výživové doplňky ve formě nápojů, výživové nápojové směsi pro použití jako náhrady jídla, dietetické a nutriční přípravky, dietetické doplňky pro sportovce, dietetické látky pro léčebné účely, dietetické nápoje pro léčebné účely, dietetické potraviny pro léčebné účely, kyslík pro léčebné účely, kyslíkové koupele, pevný kyslík k lékařskému použití; (35) maloobchod, velkoobchod a internetový obchod s výrobky uvedenými ve třídách 3 a 5 výše v tomto

seznamu, organizace a management obchodních motivačních a věrnostních programů, organizace, obsluha a sledování věrnostních programů pro zákazníky, organizace zákaznických věrnostních programů pro komerční, propagační nebo reklamní účely, věrnostní, pobídkové a bonusové programy, věrnostní zákaznické služby ke komerčním, propagačním a/nebo reklamním účelům, správa zákaznických věrnostních, motivačních nebo propagačních programů, řízení věrnostních programů zahrnující slevy nebo pobídky, podpora prodeje prostřednictvím zákaznických věrnostních programů, organizace, provozování a kontrola prodeje a propagačních motivačních programů, vedení motivačních programů pro zaměstnance, analýza reakcí zákazníků, event marketing (získávání zákazníků pořádáním akcí), obchodní informace a poradenství pro zákazníky (zákaznická poradna), poskytování informací zákazníkům o výrobku, poskytování zákaznických informací o produktech prostřednictvím internetu, služby zákaznického klubu pro komerční, propagační a/nebo reklamní účely, merchandising, franchising, obchodní poradenské služby ohledně zakládání franšiz, obchodní poradenské služby, obchodní konzultační a poradenské služby, obchodní informace a poradenství pro spotřebitele při výběru výrobků a služeb, obchodní analýzy, informační služby vztahující se k plánování marketingových strategií, plánování a vedení obchodních trhů, výstav a prezentací k ekonomickým a reklamním účelům, organizace a řízení prezentací výrobků, pomoc v obchodní a podnikatelské činnosti, management a administrativní služby, poradenské služby vztahující se k propagaci prodeje, prezentace výrobků v komunikačních médiích pro účely maloobchodu, reklamní, marketingové a propagační služby, rozšiřování reklamních, marketingových a propagačních materiálů, služby předvádění výrobků a vystavování zboží, služby obchodních výstav a veletrhů, služby vztahů s veřejností (public relations), správa věrnostních programů na základě nákupních kuponů, zpracování, systematizace a správa dat, administrativní zpracovávání nákupních objednávek v rámci služeb poskytovaných zásilkovými společnostmi s potravinovými doplňky, pořádání předváděcích akcí pro obchodní účely, marketing, cílený marketing, internetový marketing, propagace a prezentace eventů prostřednictvím webových stránek eventů, propagace na sociálních sítích, automatizované propagace v síti internet a sociálních sítích, on-line služba pro marketing obchodních sítí a franšiz zajišťující dodržování korporátní identity, pravidel franchizy, optimalizaci marketingu sítě, zjednodušení práce uživateli pomocí aplikační podpory pro interní procesy a efektivitu na základě reportingu, správ dat pro obchodní sítě, on-line platforma pro propojování obchodních kontaktů, zprostředkování obchodních kontaktů a provádění obchodních operací; (40) zakázková výroba léků, lékařských výrobků, dietních potravin a potravních doplňků pro druhé, zpracování biofarmaceutických, farmaceutických, kosmetických, chemických materiálů, zpracování léčivých nebo kosmetických materiálů, zpracování biofarmaceutických, farmaceutických, kosmetických nebo chemických materiálů pro druhé, zpracování surovin pro výrobu farmaceutických, kosmetických, průmyslových výrobků nebo výrobků pro domácnost, zpracování výrobků pro účely výroby farmaceutických, kosmetických, průmyslových výrobků nebo výrobků pro domácnost, přeměna chemických výrobků, zpracování chemických a petrochemických výrobků, zakázková výroba farmaceutických, kosmetických, průmyslových výrobků, výrobků pro domácnost, pečujících výrobků, kosmetických přípravků a líčidel, výroba léčiv na zakázku a farmaceutické nebo parafarmaceutické výrobky v galenických formách všeho druhu, zakázková výroba farmaceutických účinných látek, zpracování farmaceutických účinných látek pro účely výroby léků, zakázková výroba léků na bázi farmaceutických účinných látek; (42) vědecké a technické služby a související výzkum a projektování, průmyslová analýza, průmyslový výzkum a průmyslový návrh, služby kontroly kvality a ověřování, navrhování a vývoj počítačového hardwaru a softwaru, registrace léků, výzkum a vývoj v oblasti zdravotních věd a farmakologie, vývoj farmaceutických přípravků a léčiv, klinický výzkum léčivých výrobků, výzkum v oboru léčiv, klinický výzkum v oblasti lékařství a farmakologie, výzkum a vývoj v oblasti kosmetiky, výzkum a vývoj v oblasti dietetiky a nutraceutiky, služby v oblasti laboratorního testování, biologický výzkum, klinický výzkum a lékařský výzkum, vědecké testovací služby, testování léčiv, farmakogenetické analýzy, analýza čistoty a stability, průmyslové testování, laboratorní služby, služby chemických laboratorí, navrhování a vývoj testovacích a analytických metod, vývoj měřicích a testovacích metod, vývoj a testování metod chemické výroby, bakteriologické analýzy, mikrobiologické testování, testování kvality, služby v oblasti testování shody, veterinární laboratorní služby, rychlotesty, hodnocení bezpečnosti látek a přípravků; (44) alternativní medicína, aromaterapie, bylinkářství, chiropraxe, estetické služby, farmaceutické služby, farmaceutické poradenství, fyzioterapie, genetické poradenství, hodnocení kontroly hmotnosti, holistická psychoterapie, hubení plevle, hubení škůdců pro

zemědělství, zahradnictví a lesnictví, a poskytování informací vztahujících se k nim, hydroterapie, hygienická a kosmetická péče, hygienická a kosmetická péče o zvířata, konzultační služby týkající se lékařské zdravotní péče, konzultační služby týkající se kosmetické péče, konzultační služby týkající se výživy, konzultační služby týkající se péče o zdraví, lázeňské služby, lékařská analýza, lékařská vyšetření, lékařské informace, lékařské služby, paliativní péče, odborné poradenství se zaměřením na zdraví, poradenství ve vztahu k používání nechemického ošetřování pro udržitelné zemědělství a zahradnictví, poskytování informací o potravinových doplncích a výživě, pronájem vybavení k péči o osobní hygienu a krásu, pronájem zařízení k péči o lidské zdraví, psychoterapie, salóny krásy, sanatoria, sauny, služby péče o zdraví zvířat, služby péče o vzhled a čistotu zvířat, služby péče o hygienu a krásu, služby péče o duševní zdraví, služby zdravotní péče, služby zubního lékařství, solária, zahradnické služby a služby zahradní architektury, turecké lázně, terapeutické služby, telemedicína, zemědělské služby, služby akvakultury, zahradnické a lesnické služby, konzultační služby týkající se výživy, odborné poradenství v oblasti výživy, poradenství v oblasti diety a výživy, poradenství vztahující se k výživě zvířat, poradenství v oblasti výživy, služby kyslíkového baru, dietetické služby, dietetické konzultační služby (lékařské), plánování a kontrola diet, služby poskytované dietetikem, zotavovny, péče o hygienu a krásu zvířat, služby v oblasti poskytování lékařských informací, poskytování lékařských informací za pomoci webových stránek, digitálních médií a databází, konzultační služby v oboru léčiv, poskytování informací týkajících se dietních a výživových doplňků, zdravotní poradenství, poradenství v oblasti stravování, farmaceutické poradenství a poradenské služby v souvislosti se zjišťováním individuální farmaceutické a kosmetické potřeby, příprava receptů lékárníky, příprava a výdej léků, lékařské analýzy, výroba léků, informační služby v oblasti veterinárního farmaceutického průmyslu, veterinární nemocnice, veterinární služby, veterinární stomatologie, služby v oblasti veterinární chirurgie, služby sportovní medicíny.

Třídy výrobků a služeb:
3, 5, 35, 40, 42, 44

(540)

ZAKAPRO

(592) Slovní

(111) **396972**

(220) 09.12.2022

(320) 09.12.2022

(442) 15.02.2023

(151) 24.05.2023

(730) **Vlk Vlastimil**, Ohradní 1353/33, Praha 4, Michle, 14000, CZ

(740) Jindyne s.r.o., U Statku 77, Mnichovo Hradiště, Hněvousice, 29501

(210) O-582936

(511) (9) měřicí kolečka pro měření velikosti prstenu, měřicí proužky na měření velikosti prstenu; (14) drahé kameny, perly a drahé kovy, jakož i jejich imitace, polodrahokamy, kroužky na klíče, řetízky na klíče a přívěšky k nim, pouzdra na šperky a pouzdra na hodiny a hodinky, přístroje na měření času, šperky; (16) tiskoviny, tiskárenské výrobky, papírnické zboží a vzdělávací potřeby, tištěné příručky, plakáty, katalogy, brožury, fotografie, kalendáře, grafické tisky, obtisky, pohlednice, tištěné propagační materiály, poutače, prospekty; (25) oděvy; (35) maloobchodní a velkoobchodní prodej drahých kamenů, perel a drahých kovů, jakož i jejich imitací, polodrahokamů, kroužků na klíče, řetízků na klíče a přívěšků k nim, pouzder na šperky a pouzder na hodiny a hodinky, přístrojů na měření času, šperků, oděvů, měřících koleček pro měření velikosti prstenu, měřících proužků na měření velikosti prstenu, tiskovin, tiskárenských výrobků, papírnického zboží a vzdělávacích potřeb, tištěných příruček, plakátů, katalogů, brožur, fotografií, kalendářů, grafických tisků, obtisků, pohlednic, tištěných propagačních materiálů, poutačů, prospektů, výkup drahých kamenů, perel a drahých kovů, polodrahokamů, šperků, zprostředkování obchodu se vzácnými kovy a jejich slitinami, drahými kameny, polodrahokamy, perlami, šperky, hodinami a hodinkami, přístroji na měření času, pouzdry na šperky, pouzdry na hodiny a hodinky, kroužky na klíče, řetízky na klíče a přívěšky k nim, oděvy, měřícími kolečky pro měření velikosti prstenu, měřícími proužky na měření velikosti prstenu, tiskovinami, tiskařskými výrobky, papírenským zbožím a vzdělávacími potřebami, tištěnými příručkami, plakáty, katalogy, brožurami, fotografiemi, kalendáři, grafickými tisky, obtisky, pohlednicemi, tištěnými propagačními materiály, poutači, prospekty, zprostředkování a uzavírání obchodních transakcí pro třetí osoby, reklamní, marketingové a propagační služby, správa slevového programu, který umožňuje účastníkům získávat slevy na výrobky a služby prostřednictvím členské slevové karty, propagace

výrobků a služeb jiných subjektů prostřednictvím programů slevových karet; (37) opravy a údržba šperků, čištění šperků, usazování šperků a drahých kamenů, polodrahokamů, perel a zirkonů, údržba a opravy oděvů; (39) balení zboží, zasilání zboží; (40) zpracování a úprava materiálů, zpracování a broušení diamantů, drahokamů, polodrahokamů, perel a zirkonů, výroba šperků zpracováním vzácných kovů a/nebo diamantů, drahokamů, polodrahokamů, perel a zirkonů, výroba šperků zpracováním obecných kovů, úpravy šperků, rytí, gravírování, broušení, kreslení, rýsování laserem, leštění šperků, drahokamů, polodrahokamů, perel a zirkonů, informace o zpracování a úpravě materiálů, úpravy oděvů; (42) ověřování pravosti diamantů, drahokamů, polodrahokamů, perel, zirkonů a šperků, ověřování pravosti drahých kovů, určování a hodnocení původu a kvality diamantů, drahokamů, polodrahokamů, perel a zirkonů a drahých kovů, určování a hodnocení původu a kvality obecných kovů, navrhování designu šperků a výrobků ze vzácných kovů a obecných kovů, navrhování designu výrobků z drahých kamenů, polodrahokamů, perel a zirkonů, návrhářství v oblasti šperků, kontrola kvality, zkoušení materiálu, navrhování obalů, obalový design, ověřování pravosti uměleckých děl; (45) půjčování oděvů.

Třídy výrobků a služeb:

9, 14, 16, 25, 35, 37, 39, 40, 42, 45

(540)

Jeilyn

(592) Slovní

(111) **396973**

(220) 12.12.2022

(320) 12.12.2022

(442) 15.02.2023

(151) 24.05.2023

(730) **KVIF Group a.s.**, Panská 892/1, Praha 1, Nové Město, 11000, CZ

(740) ŠTAIDL LEŠKA ADVOKÁTI s.r.o., JUDr. Jiří Štáidl, Apolinářská 445/6, Praha 2, Nové Město, 12800

(210) O-582945

(511) (9) nosiče informací všech druhů, zvukových, obrazových a zvukově-obrazových záznamů, včetně jejich obalů, software všeho druhu, přístroje a zařízení pro reprodukci zvukových, obrazových a zvukově-obrazových snímků a záznamů všeho druhu, filmové, televizní a audiovizuální programy, audioprogramy, filmová díla, zábavné pořady hudební a audiovizuální díla, informace a záznamy, vše na jakémkoli nosiči v rámci této třídy; (16) tiskoviny a polygrafické výrobky všeho druhu, publikace, včetně publikací obsahujících hudební díla s textem i bez textu, literární, vědecká a umělecká díla v papírové formě, fotografie, reprodukce (grafické); (35) reklamní, inzertní a propagační činnost, zprostředkování reklamy, zprostředkování obchodu s výrobky uvedenými výše ve třídách 9 a 16, šíření zvukových, obrazových a zvukově-obrazových snímků a záznamů všeho druhu pro reklamní účely, rozšiřování tiskovin a polygrafických výrobků všeho druhu pro reklamní účely, merchandising, vyhledávání sponzorů, tiskové kanceláře; (37) opravy a údržba audiovizuálních záznamů; (38) televizní a rozhlasové vysílání všech druhů programů, komunikační služby prostřednictvím rozhlasu, televize, datových sítí a sociálních sítí, poskytování telekomunikačních služeb, poskytování telekomunikačního připojení do datových a sociálních sítí, poskytování telekomunikačních kanálů na telenákupy, poskytování prostoru pro diskuze na datových a sociálních sítích, přenos a šíření zpráv, informací, publikací, audiovizuálních děl prostřednictvím datových a sociálních sítí, poradenské a informační služby v oblasti výše uvedených služeb ve třídě 38; (39) distribuce, doručování, dovoz a doprava zvukových, obrazových a zvukově-obrazových snímků a záznamů všeho druhu, tiskovin a polygrafických výrobků všeho druhu, přeprava osob, organizování cest; (41) pořádání a organizování společenských, kulturních a vzdělávacích akcí, festivalů a školení, služby nahrávacího studia a videostudia, filmových ateliérů, kina, pronájem nahrávacích studií, produkce, pořizování a poskytování zvukových, obrazových a zvukově-obrazových snímků a záznamů všeho druhu, pořizování a poskytování publikací obsahujících hudební díla s textem i bez textu, literárních, vědeckých a uměleckých děl, výchovná a zábavní činnost, pořádání soutěží, pronájem a půjčování nosičů zvukových, obrazových nebo zvukově-obrazových záznamů, služby vydavatelství a nakladatelství periodických a neperiodických publikací v tištěné i elektronické podobě, vydávání a publikování dat a publikací v rámci datových a sociálních sítí (v rámci této třídy), tvorba rozhlasových a televizních pořadů, dabing, služby v oblasti prodeje vstupenek; (42) tvorba programových prostředků – programování, instalace počítačového software, tvorba a pronájem software, tvorba, zpracování a pronájem webových stránek; (43) služby zajišťující stravování

a nápoje, provozování pohostinství, restaurace, zásobování – catering, dočasně ubytování; (45) správa autorských a příbuzných práv (právní služby), získávání nakladatelských práv k literárním, vědeckým a uměleckým dílům (právní služby), provádění a zprostředkování převodu těchto práv (právní služby), získávání autorských práv, práv výkonných umělců a práv výrobců zvukových a obrazových záznamů (právní služby), provádění nebo zprostředkování převodů těchto práv pro všechny druhy užití takových záznamů (právní služby)..

Třídy výrobků a služeb:

9, 16, 35, 37, 38, 39, 41, 42, 43, 45

(540) **KVIFF CLASSICS**

(592) Slovní

(111) **396974**

(220) 12.12.2022

(320) 12.12.2022

(442) 15.02.2023

(151) 24.05.2023

(730) **KVIFF Group a.s.**, Panská 892/1, Praha 1, Nové Město, 11000, CZ

(740) ŠTAIDL LEŠKA ADVOKÁTI s.r.o., JUDr. Jiří Štáidl, Apolinářská 445/6, Praha 2, Nové Město, 12800

(210) O-582946

(511) (9) nosiče informací všech druhů, zvukových, obrazových a zvukově-obrazových záznamů, včetně jejich obalů, software všeho druhu, přístroje a zařízení pro reprodukci zvukových, obrazových a zvukově-obrazových snímků a záznamů všeho druhu, filmové, televizní a audiovizuální programy, audioprogramy, filmová díla, zábavné pořady hudební a audiovizuální díla, informace a záznamy, vše na jakémkoli nosiči v rámci této třídy; (16) tiskoviny a polygrafické výrobky všeho druhu, publikace, včetně publikací obsahujících hudební díla s textem i bez textu, literární, vědecká a umělecká díla v papírové formě, fotografie, reprodukce (grafické); (35) reklamní, inzertní a propagační činnost, zprostředkování reklamy, zprostředkování obchodu s výrobky uvedenými výše ve třídách 9 a 16, šíření zvukových, obrazových a zvukově-obrazových snímků a záznamů všeho druhu pro reklamní účely, rozšiřování tiskovin a polygrafických výrobků všeho druhu pro reklamní účely, merchandising, vyhledávání sponzorů, tiskové kanceláře; (37) opravy a údržba audiovizuálních záznamů; (38) televizní a rozhlasové vysílání všech druhů programů, komunikační služby prostřednictvím rozhlasu, televize, datových sítí a sociálních sítí, poskytování telekomunikačních služeb, poskytování telekomunikačního připojení do datových a sociálních sítí, poskytování telekomunikačních kanálů na telenákupy, poskytování prostoru pro diskuzi na datových a sociálních sítích, přenos a šíření zpráv, informací, publikací, audiovizuálních děl prostřednictvím datových a sociálních sítí, poradenské a informační služby v oblasti výše uvedených služeb ve třídě 38; (39) distribuce, doručování, dovoz a doprava zvukových, obrazových a zvukově-obrazových snímků a záznamů všeho druhu, tiskovin a polygrafických výrobků všeho druhu, přeprava osob, organizování cest; (41) pořádání a organizování společenských, kulturních a vzdělávacích akcí, festivalů a školení, služby nahrávacího studia a videostudia, filmových ateliérů, kina, pronájem nahrávacích studií, produkce, pořizování a poskytování zvukových, obrazových a zvukově-obrazových snímků a záznamů všeho druhu, pořizování a poskytování publikací obsahujících hudební díla s textem i bez textu, literárních, vědeckých a uměleckých děl, výchovná a zábavní činnost, pořádání soutěží, pronájem a půjčování nosičů zvukových, obrazových nebo zvukově-obrazových záznamů, služby vydavatelství a nakladatelství periodických a neperiodických publikací v tištěné i elektronické podobě, vydávání a publikování dat a publikací v rámci datových a sociálních sítí (v rámci této třídy), tvorba rozhlasových a televizních pořadů, dabing, služby v oblasti prodeje vstupenek; (42) tvorba programových prostředků – programování, instalace počítačového software, tvorba a pronájem software, tvorba, zpracování a pronájem webových stránek; (43) služby zajišťující stravování a nápoje, provozování pohostinství, restaurace, zásobování – catering, dočasně ubytování; (45) správa autorských a příbuzných práv (právní služby), získávání nakladatelských práv k literárním, vědeckým a uměleckým dílům (právní služby), provádění a zprostředkování převodu těchto práv (právní služby), získávání autorských práv, práv výkonných umělců a práv výrobců zvukových a obrazových záznamů (právní služby), provádění nebo zprostředkování převodů těchto práv pro všechny druhy užití takových záznamů (právní služby).

Třídy výrobků a služeb:

9, 16, 35, 37, 38, 39, 41, 42, 43, 45

(540)



(593) Obrazová

(111) **396975**

(220) 13.12.2022

(320) 13.12.2022

(442) 15.02.2023

(151) 24.05.2023

(730) **PROSPERCLUB a.s.**, Karla Engliše 3201/6, Praha 5, Smíchov, 15000, CZ

(740) Halaxová & Halaxová TETRAPAT, Mgr. Eva Halaxová, Jinonická 804/80, Praha 5, Košíře, 15800

(210) O-582974

(511) (9) počítačový software, aplikační software, interaktivní software; (35) pomoc při řízení obchodní činnosti, obchodní poradenské a konzultační služby, vyhledávání obchodních informací, shromažďování a třídění informací do počítačových databází, shromažďování obchodních a statistických informací pro obchodní účely, vše vztahující se k obchodní a reklamní činnosti v oblasti finančnictví, investic, bankovníctví, pojišťovnictví a realitní činnosti, zprostředkování obchodů v oblasti propojení možných soukromých investorů s podnikateli, kteří potřebují financování, zprostředkování a uzavírání obchodních transakcí pro třetí osoby, zprostředkování obchodních a komerčních kontaktů, zprostředkování dohod týkajících se prodeje a nákupu zboží a služeb, merchandising, aktualizování reklamních materiálů, vše vztahující se k reklamě v oblasti finančnictví, investic, bankovníctví, pojišťovnictví, realitní činnosti; (36) finanční a peněžní služby a bankovní služby, finanční investice a poradenství, investiční makléřství, akvizice pro finanční investice, správa finančních závazků, finanční služby související s investicemi, kapitálové investice, investice do nemovitostí, majetkové investice (realitní), investice finančních prostředků, finanční investice v oblasti cenných papírů, obchody s cennými papíry a komoditami, služby investic do soukromých kapitálových fondů, finanční informace pro investory, poskytování finančních informací investorům, služby finančních investičních fondů, služby investičních bank, řízení investičních fondů, monitorování investičních fondů, rizikový kapitál (služby vztahující se k jeho poskytování), finanční platební služby, finanční transakce, peněžní převody, peněžní transakce, elektronické peněžní transakce, elektronické platební služby, elektronické převody kapitálů, on-line obchodování s měnami v reálném čase, obchod s vyměňováním peněz a devizový obchod, finanční analýzy a poradenství, odborné konzultační služby v oblasti financí, příprava finančních analýz a zpráv, hypotéční poradenství, poradenství v oblasti financí a hypoték, služby nemovitostní (realitní služby), služby realitních kanceláří, zprostředkování nemovitostí, prodej nemovitostí, obchodování s nemovitostmi, oceňování a odhad nemovitostí, financování nemovitostí, poradenství v oblasti nemovitostí.

Třídy výrobků a služeb:

9, 35, 36

(540)



(593) Obrazová

(111) **396976**

(220) 19.12.2022

(320) 19.12.2022

(442) 15.02.2023

(151) 24.05.2023

(730) **Fišerová Jindra Bc.**, Jungmannova 1164, Náchod, 54701, CZ

(210) O-583066

(511) (5) léčiva a veterinární přípravky a výrobky, obvazy, obvazový materiál a aplikátory léčebných přípravků, obvazy na popáleniny, popáleniny (přípravky na ošetření -), farmaceutické přípravky a přírodní léčiva, hygienické přípravky a výrobky, potravní doplňky a dietetické přípravky, přípravky na dezodoraci a čištění vzduchu, přípravky proti rostlinným a živočišným škůdcům, zubní přípravky a výrobky v rámci této třídy, léčebné zubní pasty; (9) bezpečnostní, zabezpečovací, ochranná a signalizační zařízení, ochranné oděvy proti zranění, záření a/nebo ohni, ochranné rukavice proti záření a ohni, ochranné rukavice, ochranné rukavice proti rentgenovému záření pro použití v průmyslu, ochranné a bezpečnostní prostředky, ochranné rukavice proti nehodám nebo úrazům, bezpečnostní čepice, pomůcky na ochranu hlavy, kalhoty na ochranu před úrazy, ozářením nebo ohněm, informační technologie a audiovizuální, multimediální a fotografické přístroje, magnety, magnetizéry a demagnetizéry, měřicí, detekční, monitorovací a kontrolní zařízení, nahraný obsah (počítačové programy, data a informace), navigační, řídicí, sledovací, zaměřovací a kartografická zařízení, obsah s možností stažení a nahraný obsah, optické přístroje, zvětšovače a korektory, potápěčská výstroj, vědecké a laboratorní přístroje na úpravu elektrickým proudem, přístroje, nástroje a kabely pro oblast elektřiny, vědecké výzkumné a laboratorní přístroje, přístroje pro vyučování a simulátory; (10) bandáže na klouby, akupresurní pantofle pro lékařské účely, bandáže na kolena (podpůrné), bederní pásy, boty pro lékařské účely, boty (ortopedické), břišní korzety, břišní pásy, chrániče na stomické otvory, oděvy, pokrývky hlavy, obuv, ortézy a podpěry pro lékařské účely, chirurgické čepičky, chirurgické dýchací masky, chirurgické masky, chirurgické masky vysokofiltrací, chirurgické návlaky na obuv, chirurgické oděvy, chirurgické pláště, chirurgické rukavice, hygienické masky na ochranu před prachem pro lékařské účely, oděvy, pokrývky hlavy a obuv pro zdravotnické pracovníky a pacienty, kompresní punčochové kalhoty, lékařské podpůrné punčochové kalhoty, fyzioterapeutické přístroje, lékařské a veterinární přístroje a nástroje, nábytek a lůžkoviny pro lékařské účely, zařízení pro manipulaci s pacienty, pomůcky na krmení a dudlíky, pomůcky na ochranu sluchu, pomůcky pro umožnění pohyblivosti, protetické výrobky a umělé implantáty, sexuální pomůcky, zařízení pro léčbu pohybového aparátu; (24) tkané textilie s ochrannými vlastnostmi proti elektromagnetickému záření, látky, textilie, kusový textil na výrobu ochranných oděvů, koupací rukavice, textilní výrobky a náhradní součásti pro textilní výrobky v rámci této třídy, prádlo (nikoliv osobní), textilní filtrační materiály, tkaniny; (25) barety, baseballové čepice, bekovky, čádky, čapky, čapky (přiléhavé), čelenky na uši (oděvy), čelenky (oděvy), čelenky proti pocení, čepce, čepce (kloboučnické zboží), čepce s podbradníkem, čepice, pokrývky hlavy, oděvy, alby (liturgické oděvy), anoraky, atletická tílka, atletické ponožky,

atletické úbory, baletní kostýmy, baletní sukně, balónové kalhoty (dámské), bavlněné pláště, bederní opasky ke kimonům (koshihimo), bermudy (šortky), běžecká tílka, běžecká trika a bundy, spodní a noční prádlo, body (oděvy), body (spodní prádlo), dámské košile, dámské nátělníky (živůtky), dámské spodní kalhotky, dámské spodní prádlo, dětské kalhotky (spodní prádlo), dětské plenkové kalhotky (části oděvů), dětské spodní prádlo, dlouhé spodní prádlo, funkční spodní prádlo, spodní díly oděvu, vrchní díly oděvu, obuv, atletická obuv, baletní střevíce, baseballová obuv, basketbalová obuv, běžecká obuv, běžecká obuv s hřeby, botičky pro batolata, boty do deště, boty do terénu, boty do vody, boty na jógu, boty na ragby, části oděvů, obuvi a pokrývek hlavy, čepice se štítkem, chrániče na podpatky bot, dřevěné podešve japonských dřeváků, gumové nebo plastové reliéfní podpatky, gumové nebo plastové reliéfní podrážky, gumové podrážky na jikatabi, jazyky do bot a do vysokých bot, kapsy pro oděvy, klínky (části oděvů), klínky do plavek (části oděvů), klínky do punčoch (části oděvů), klínky do punčochových kalhot (části oděvů), klínky do spodního prádla (části oděvů), klínky do trikotů (části oděvů), koupací čepice, golfové čepice, sportovní čepice a klobouky, krátké kalhoty, manšestrové kalhoty, punčochové kalhoty, dětské kalhoty, golfové kalhoty, svrchní kalhoty, jezdecké kalhoty, tartanové kalhoty, kalhoty (neformální), laclové kalhoty, joggingové kalhoty, kožené kalhoty; (45) poradenství v oboru ochrany před zářeními.

Třídy výrobků a služeb:

5, 9, 10, 24, 25, 45

(540)

uvtex

(592) Slovní

(111) **396977**

(220) 11.12.2020

(320) 11.12.2020

(442) 15.02.2023

(151) 24.05.2023

(730) **Unilever IP Holdings B.V.**, Weena 455, Rotterdam, 3013 AL, NL

(740) Baker & McKenzie s.r.o., advokátní kancelář, JUDr. Jiří Čermák, advokát, Klimentská 1216/46, Praha 1, Nové Město, 11000

(210) O-583087

(511) (25) oděvy, trička, mikiny, mikiny s kapucí, šaty, sukně, noční oblečení, legíny, domácí oděvy, sportovní oblečení, šortky, bundy, ponožky, plavky, pletené čepice, čepice, zástěry, obuv, žabky.

Třídy výrobků a služeb:

25

(540)



(593) Obrazová

(111) **396978**

(220) 20.12.2022

(320) 20.12.2022

(442) 15.02.2023

(151) 24.05.2023

(730) **eVET Global s.r.o.**, Pernerova 697/35, Praha 8, Karlín, 18600, CZ

(740) JUDr. Vladimír Fučík, advokát, Dejvická 306/9, Praha 6, Dejvice, 16000

(210) O-583093

(511) (9) software počítačový (nahraný); (42) počítačové programování na ochranu softwaru; (43) pension pro zvířata; (44) veterinární služby, služby poskytované jinými osobami v oblasti lékařské péče a péče o hygienu či krásu osob a zvířat.

Třídy výrobků a služeb:

9, 42, 43, 44

(540)



(593) Obrazová

- (111) **396979**
(220) 20.12.2022
(320) 20.12.2022
(442) 15.02.2023
(151) 24.05.2023
(730) **AD Economy, s.r.o.**, Sochorova 3262/23, Brno, Žabovřesky, 61600, CZ
(740) barta.legal s.r.o., advokátní kancelář, JUDr. Jan Bárta, Kaprova 42/14, Praha 1, Staré Město, 11000
(210) O-583094
(591) Barevná
(511) (35) analýza nákladů, daňové příznání (příprava a vyhotovení -), daňové služby, efektivnost provozu a racionalizace práce (posuzování -), hospodářské (ekonomické) prognózy, obchodní činnost (pomoc při řízení), poskytování obchodních informací prostřednictvím webových stránek, sestavování statistiky, účetnictví, příprava automatizovaného účetnictví, kontrola účetnictví, příprava daňových výměrů (účetnictví), příprava a vyhotovení daňového příznání, služby podání daňových příznání, účetnictví vedené pomocí počítače, zpracování daňových výměrů pomocí počítače (účetnictví), vedení účetních knih a revize účtů (audity), poradenství a informace v oblasti účetnictví, počítačová správa souborů, obchodní poradenství vztahující se k účetnictví, mzdy a výplatní listiny (příprava), nábor zaměstnanců, personální poradenství, sekretářské služby, automatizované zpracování dat, administrativní zpracování dat, počítačové zpracování dat, finanční audit, účetní audit, poradenství v oblasti auditů, řízení podnikatelských projektů, obchodní nebo podnikatelský průzkum, ekonomické analýzy pro podnikatelské účely, služby rozvoje podnikatelských strategií, ekonomické prognostické analýzy pro podnikatelské účely, analýzy výdajů/nákladů, služby v oblasti odhadu nákladů, tvorba nákladových analýz, propagační činnost, reklama, pomoc při řízení obchodní činnosti, obchodní administrativa, kancelářské práce; (36) ekonomické a finanční poradenské služby, finanční analýzy a poradenství, finanční poradenské služby pro společnosti, daňové poradenství (nikoliv účetnictví), poradenství v oblasti daňových příznání (ne účetnictví), služby týkající se zpracování daňových plateb, finanční plánování a řízení, finanční management, finanční zúčtování, finanční oceňování, investiční analýzy, investiční management, investiční poradenství, konzultace vztahující se k finančním investicím.
Třídy výrobků a služeb:
35, 36

(540)



(593) Obrazová

- (111) **396980**
(220) 20.12.2022
(320) 20.12.2022
(442) 15.02.2023
(151) 24.05.2023
(730) **AD Economy, s.r.o.**, Sochorova 3262/23, Brno, Žabovřesky, 61600, CZ
(740) barta.legal s.r.o., advokátní kancelář, JUDr. Jan Bárta, Kaprova 42/14, Praha 1, Staré Město, 11000
(210) O-583099
(511) (35) analýza nákladů, daňové příznání (příprava a vyhotovení -), daňové služby, efektivnost provozu a racionalizace práce (posuzování -), hospodářské (ekonomické) prognózy, obchodní činnost (pomoc při řízení), poskytování obchodních informací prostřednictvím webových stránek, sestavování statistiky, účetnictví, příprava automatizovaného účetnictví, kontrola účetnictví, příprava daňových výměrů (účetnictví), příprava a vyhotovení daňového příznání, služby podání daňových příznání, účetnictví vedené pomocí počítače, zpracování daňových výměrů pomocí počítače (účetnictví), vedení účetních knih a revize účtů (audity), poradenství a informace v oblasti účetnictví, počítačová správa souborů, obchodní poradenství vztahující se k účetnictví, mzdy a výplatní listiny (příprava), nábor zaměstnanců, personální poradenství, sekretářské služby, automatizované zpracování dat, administrativní zpracování dat, počítačové zpracování dat, finanční audit, účetní audit, poradenství v oblasti auditů, řízení podnikatelských projektů, obchodní nebo podnikatelský průzkum, ekonomické analýzy pro podnikatelské účely, služby rozvoje podnikatelských strategií, ekonomické prognostické analýzy pro podnikatelské účely, analýzy výdajů/nákladů, služby v oblasti odhadu nákladů, tvorba nákladových analýz, propagační činnost, reklama, pomoc při řízení obchodní činnosti, obchodní administrativa, kancelářské práce; (36) ekonomické a finanční poradenské služby, finanční analýzy a poradenství, finanční poradenské služby pro společnosti, daňové poradenství (nikoliv účetnictví), poradenství v oblasti daňových příznání (ne účetnictví), služby týkající se zpracování daňových plateb, finanční plánování a řízení, finanční management, finanční zúčtování, finanční oceňování, investiční analýzy, investiční management, investiční poradenství, konzultace vztahující se k finančním investicím.
Třídy výrobků a služeb:
35, 36

(540)

AD Economy

(592) Slovní

- (111) **396981**
(220) 21.12.2022
(320) 21.12.2022
(442) 15.02.2023
(151) 24.05.2023
(730) **Domingo servis s.r.o.**, U Stadionu 993/24, Svitavy, Předměstí, 56802, CZ
(210) O-583139
(591) Barevná
(511) (35) obchodní poptávky, zprostředkování obchodních informací, cílené zasílání reklamních materiálů, průzkum trhu, zprostředkování propagace, zprostředkování reklamy, poradenské služby pro obchodní vedení, sběr

údajů do počítačových databází, sjednávání a uzavírání obchodních transakcí pro třetí strany, sjednávání obchodních smluv pro jiné osoby, cílený marketing; (36) pronájem nemovitostí, makléřství, jednatelství, služby realitní kanceláře, zprostředkování v oblasti nemovitostí, oceňování nemovitostí, správa nemovitostí, pronájem bytů, makléřské služby, pronájem sdílených kanceláří.

Třídy výrobků a služeb:
35, 36

(540)



(593) Obrazová

(111) **396982**
(220) 23.12.2022
(320) 23.12.2022
(442) 15.02.2023
(151) 24.05.2023
(730) **Nguyen Van Duc**, Na konečné 51/8, Praha 4, Písnice, 14200, CZ
(210) O-583179

(511) (18) kůže a imitace kůže, zvířecí kůže a usně, zavazadla a tašky, deštníky a slunečníky, vycházkové hole, biče, postroje a sedlářské výrobky, obojky, vodítka a oblečky pro zvířata; (25) boty, kotníková obuv, pantofle, plátěná obuv, ponožky do obuvi, pánská obuv, dlouhé bundy, džínové bundy, džínové oděvy, džíny, kabáty, kalhoty, košile, lněné oděvy, mikiny, mikiny s kapucí, oblečení pro volný čas, pánské oděvy, pánská konfekce, pánské plavky, pánské ponožky, pásky, pánské trenýrky, boxerky, ponožky, pyžama, roláky, rukavice (oděvy), saka (oděvy), šály, šortky, sportovní kalhoty, sportovní bundy, spodní prádlo, svetry (oděvy), sportovní mikiny s kapucí, sportovní oblečení, trička, tílka, teplákové bundy, vesty, zimní bundy; (35) maloobchodní prodej oblečení, maloobchodní prodej obuvi, velkoobchodní prodej oblečení, velkoobchodní prodej pokrývek hlavy, velkoobchodní prodej obuvi.

Třídy výrobků a služeb:
18, 25, 35

(540)



(593) Obrazová

(111) **396983**
(220) 23.12.2022
(320) 23.12.2022
(442) 15.02.2023
(151) 24.05.2023
(730) **Nguyen Van Duc**, Na konečné 51/8, Praha 4, Písnice, 14200, CZ
(210) O-583180

(511) (18) kůže a imitace kůže, zvířecí kůže a usně, zavazadla a tašky, deštníky a slunečníky, vycházkové hole, biče, postroje a sedlářské výrobky, obojky, vodítka a oblečky pro zvířata; (25) boty, kotníková obuv, pantofle, plátěná obuv, ponožky do obuvi, pánská obuv, dlouhé bundy, džínové bundy, džínové oděvy, džíny, kabáty, kalhoty, košile, lněné oděvy, mikiny, mikiny s kapucí, oblečení pro volný čas, pánské oděvy, pánská konfekce, pánské plavky, pánské ponožky, pásky, pánské trenýrky, boxerky, ponožky, pyžama, roláky, rukavice (oděvy), saka (oděvy), šály, šortky, sportovní kalhoty, sportovní bundy, spodní prádlo, svetry (oděvy), sportovní mikiny s kapucí, sportovní oblečení, trička, tílka, teplákové bundy, vesty, zimní bundy; (35) maloobchodní prodej oblečení, maloobchodní prodej obuvi, velkoobchodní prodej oblečení, velkoobchodní prodej pokrývek hlavy, velkoobchodní prodej obuvi.

Třídy výrobků a služeb:
18, 25, 35

(540)



(593) Obrazová

(111) **396984**

(220) 23.12.2022

(320) 23.12.2022

(442) 15.02.2023

(151) 24.05.2023

(730) **Němečková Andrea**, Luční 901, Valašské Klobouky, 76601, CZ

(740) Mgr. David Müller, Filipova 2016/6, Praha 4, Chodov, 14800

(210) O-583185

(511) (18) oblečky pro psy, obuv pro psy, kabátky pro psy, batůžky, tašky, pokrývky a deky na zvířata, oděvy pro zvířata; (24) dětské deky, deky pro domácí zvířata, příkrývky na dětské postýlky, bytový textil, ručníky, prostěradla, povlečení; (25) dětské oděvy, pokrývky hlavy, čelenky [oděvy], oteplovací oděvy, legíny [kalhoty], kalhoty, krátké kalhoty, látkové bryndáčky, nákrčníky, šály (oděvy), rukavice, nánožníky (ne elektricky vyhřívané), rukávniky, mikiny, kabáty, body [oděvy], trička, šaty, sukně, vesty, bundy, overaly, svetry, obuv pro děti a nemluvnata, nositelné deky, tepláky; (26) gumičky a stuhy do vlasů, ozdoby do vlasů, mašle na oděvy, nášivky [textilní galanterie], čelenky do vlasů, spony ozdobné do vlasů; (35) maloobchodní a velkoobchodní prodej obuvi a oděvů, ozdob a gumiček do vlasů, obleků pro psy, batůžků a tašek, dek, příkrývek, prostěradel a povlečení, bytového textilu; (40) šití (zakázková výroba), šití a dámské krejčovství.

Třídy výrobků a služeb:

18, 24, 25, 26, 35, 40

(540)

ANDY BOOM

(592) Slovní

(111) **396985**

(220) 24.12.2022

(320) 24.12.2022

(442) 15.02.2023

(151) 24.05.2023

(730) **Brožík Ondřej**, K lomu 1216, Starý Plzenec, 33202, CZ

(740) JUDr. Helena Zelenková, patentový zástupce, Jiráskovo náměstí 47/27, Plzeň, Východní Předměstí, 32600

(210) O-583190

(511) (9) data, databáze a jiné informační produkty v elektronických, datových, informačních a telekomunikačních sítích, multimediální informační katalogy; (16) prospekty v oblasti prodeje nemovitostí, tiskoviny, zejména časopisy, noviny, knihy, prospekty, plakáty, fotografie, tištěné propagační materiály; (35) reklama, propagační činnost, pronájem reklamních ploch, zprostředkování obchodních záležitostí; (36) správa nemovitostí, realitní služby, zprostředkování obchodů v oblasti nemovitostí, poskytování informací o nemovitostech, zprostředkovatelská činnost v oblasti pozemků a nemovitostí, zprostředkování nákupu a prodeje nemovitostí, zprostředkování pronájmů nemovitostí; (38) elektronický přenos dat, poskytování přenosu informací pomocí Internetu, šíření elektronických časopisů, periodik a knih v elektronické podobě prostřednictvím počítačové sítě, Internetu, výměna a šíření zpráv a informací prostřednictvím informačních a telekomunikačních sítí, služby zabezpečující datovou a audiovizuální komunikaci prostřednictvím informačních a telekomunikačních sítí, např. počítačové sítě Internet.

Třídy výrobků a služeb:

9, 16, 35, 36, 38

(540)

YETODOMA

(593) Obrazová

(111) **396986**

(220) 23.12.2022

(320) 23.12.2022

(442) 15.02.2023

(151) 24.05.2023

(730) **Allwyn International a.s.**, Evropská 866/71, Praha 6, Vokovice, 16000, CZ

(740) TaylorWessing e|n|w|c advokáti v.o.s., Mgr. Karin Pomaizlová, advokátka, U Prašné brány 1078/1, Praha 1, Staré Město, 11000

(210) O-583193

(511) (35) reklamní, marketingové a propagační služby, služby v oblasti obchodního managementu, organizace obchodního managementu, řízení obchodní činnosti a obchodní administrativa, služby v oboru kancelářských prací, pomoc v oblasti obchodního řízení při provozování obchodního nebo průmyslového podniku, poradenství v oblasti organizace a správy obchodního nebo průmyslového podniku; (36) finanční, peněžní a bankovní služby, pojišťovací služby, vyřizování finančních transakcí, služby finančního hodnocení, služby nemovitostní (realitní služby), pořádání dobročinných sbírek, charitativní nadace, zejména získávání finančních prostředků pro nadace a charitativní projekty, poskytování finančních prostředků, vzdělávacích stipendií a finanční asistence atletům, poskytování finančních prostředků, vzdělávacích stipendií a finanční asistence ženám, poskytování finančních prostředků, vzdělávacích stipendií a finanční asistence atletickým a sportovním programům pro sportovkyně; (41) poskytování vzdělávání, školení, tréninku pro sportovce, pořádání a vedení konferencí, kongresů a symposií, vzdělávací služby, zejména pořádání kurzů, seminářů, konferencí a workshopů na všech akademických úrovních od středních škol až po post-doktorandské studium v oblasti zdraví žen a dívek, well-being a zdravého životního stylu a v oblasti lékařského výzkumu, vč. distribuce studijních materiálů se k tomu vztahujících, sportovní trénink a výuka žen, poradenství pro volbu povolání, zejména v oblasti zdraví žen a dívek, well-being, zdravého životního stylu a v oblasti lékařského výzkumu, vzdělávací služby, zejména poskytování stáží a externích stáží v oblasti zdraví žen a dívek, well-being, zdravého životního stylu a v oblasti lékařského výzkumu, poskytování stipendijních tréninkových programů formou výchovy, vzdělávání, výcviku a tréninku v oblasti zdraví žen a dívek, well-being, zdravého životního stylu a v oblasti lékařského výzkumu, zprostředkování stáží, zejména stáží mladých sportovkyň (dívek a mladých žen) u sportovních týmů, ve výcvikových kempch a v podobných programech, služby vzdělávání, školení a sportovního tréninku, zejména za účelem zábavy a rekreace osob, umělecké výstavy, prezentace vizuálního umění a literatury veřejnosti za kulturním a vzdělávacím účelem, organizace výstav za kulturním a vzdělávacím účelem, sportovní a kulturní aktivity, zábava.

Třídy výrobků a služeb:

35, 36, 41

(540)

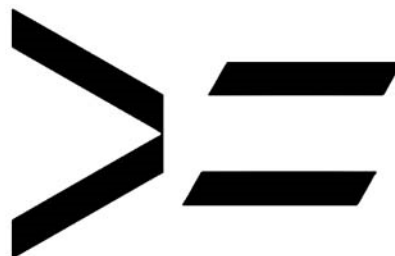

(593) Obrazová

(111) **396987**

(220) 28.12.2022

- (320) 28.12.2022
(442) 15.02.2023
(151) 24.05.2023
(730) **IMPEXTA ČRO s.r.o.**, náměstí Bratří Jandusů 31/28, Praha 10, Uhřetěves, 10400, CZ
(740) Mgr. Ing. Martin Janota, 28. října 1727/108, Ostrava, Moravská Ostrava, 70200
(210) O-583215
(591) Barevná
(511) (12) vozidla a dopravní prostředky, dopravní prostředky s koly, elektrické motocykly, elektrické skútry, elektrokola, koloběžky [dopravní prostředky], čtyřkolky.
Třídy výrobků a služeb:
12
(540)



(593) Obrazová

- (111) **396988**
(220) 28.12.2022
(320) 28.12.2022
(442) 15.02.2023
(151) 24.05.2023
(730) **IMPEXTA ČRO s.r.o.**, náměstí Bratří Jandusů 31/28, Praha 10, Uhřetěves, 10400, CZ
(740) Mgr. Ing. Martin Janota, 28. října 1727/108, Ostrava, Moravská Ostrava, 70200
(210) O-583216
(591) Barevná
(511) (12) vozidla a dopravní prostředky, dopravní prostředky s koly, elektrické motocykly, elektrické skútry, elektrokola, koloběžky [dopravní prostředky], čtyřkolky.
Třídy výrobků a služeb:
12

(540)



(593) Obrazová

- (111) **396989**
(220) 28.12.2022
(320) 28.12.2022
(442) 15.02.2023
(151) 24.05.2023
(730) **IMPEXTA ČRO s.r.o.**, náměstí Bratří Jandusů 31/28, Praha 10, Uhřetěves, 10400, CZ
(740) Mgr. Ing. Martin Janota, 28. října 1727/108, Ostrava, Moravská Ostrava, 70200
(210) O-583217
(511) (12) vozidla a dopravní prostředky, dopravní prostředky s koly, elektrické motocykly, elektrické skútry, elektrokola, koloběžky [dopravní prostředky], čtyřkolky.
Třídy výrobků a služeb:
12

(540)

Motorro

(592) Slovní

- (111) **396990**
(220) 29.12.2022
(320) 29.12.2022
(442) 15.02.2023
(151) 24.05.2023
(730) **SOCO CZ s.r.o.**, V lipkách 645/40, Praha 5, Slivenec, 15400, CZ
(740) PELIKÁN KROFTA KOHOUTEK advokátní kancelář s.r.o., Újezd 450/40, Praha 1, Malá Strana, 11800
(210) O-583218
(511) (29) maso, ryby, drůbež, zvěřina, masové výtazky, ovoce a zelenina konzervované, sušené a zavařené, želé, sójové boby konzervované jako potrava, sójové mléko, sójové a bílkovinné výrobky v rámci této třídy, náhražky mléka a smetany na bázi sóji, mléko a mléčné výrobky, výrobky na bázi brambor jako bramborové lupínky, ovocné dřeně, arašidová másla, arašidová mléka, arašidy v medu, pražené arašidy; (30) cukrovinky, čokoládové výrobky, čokoládové cukrovinky, čokoládové polevy, čokoládové bonbóny, čokoláda (nápoj), nečokoládové cukrovinky, kokosové tyčinky, sójové cukrovinky, sójové řezy, sójové tyčinky, marcipán, mandlové těsto, perníky, oplatky, cukrářské výrobky všeho druhu, bonbóny, bonboniéry, sušenky, suchary, koláče, medovníky, sójová mouka, energetické tyčinky pro dodání energie nebo pro posílení organismu nebo pro sportovce v rámci této třídy, arašidové cukrovinky, müsli, müsli tyčinky.
Třídy výrobků a služeb:
29, 30

(540)

PEANUT EXTASY

(592) Slovní

(111) **396991**

(220) 29.12.2022

(320) 29.12.2022

(442) 15.02.2023

(151) 24.05.2023

(730) **Nikey s.r.o.**, Vítkovická 3083/1, Ostrava, Moravská Ostrava, 70200, CZ

(740) Pavla Běčáková, Vítkovická 3083/1, Ostrava, Moravská Ostrava, 70200

(210) O-583222

(511) (4) pohonné hmoty; (35) maloobchod a velkoobchod s pohonnými hmotami, s provozními kapalinami pro vozidla, s mycími prostředky pro vozidla a s příslušenstvím pro vozidla; (36) služby nemovitosti (realitní služby), pronájem nemovitostí a majetku, správa nemovitostí; (37) údržba a opravy motorových vozidel, opravy a údržba plynových a elektrických zařízení, mytí vozidel; (39) doprava a přeprava; (45) bezpečnostní služby, záchranné služby, služby ostrahy a vymáhací služby.

Třídy výrobků a služeb:

4, 35, 36, 37, 39, 45

(540)

NIKEY

(592) Slovní

(111) **396992**

(220) 29.12.2022

(320) 29.12.2022

(442) 15.02.2023

(151) 24.05.2023

(730) **Nikey s.r.o.**, Vítkovická 3083/1, Ostrava, Moravská Ostrava, 70200, CZ

(740) Pavla Běčáková, Vítkovická 3083/1, Ostrava, Moravská Ostrava, 70200

(210) O-583223

(591) Barevná

(511) (4) pohonné hmoty; (35) maloobchod a velkoobchod s pohonnými hmotami, s provozními kapalinami pro vozidla, s mycími prostředky pro vozidla a s příslušenstvím pro vozidla; (36) služby nemovitosti (realitní služby), pronájem nemovitostí a majetku, správa nemovitostí; (37) údržba a opravy motorových vozidel, opravy a údržba plynových a elektrických zařízení, mytí vozidel; (39) doprava a přeprava; (45) bezpečnostní služby, záchranné služby, služby ostrahy a vymáhací služby.

Třídy výrobků a služeb:

4, 35, 36, 37, 39, 45

(540)



(593) Obrazová

(111) **396993**

(220) 30.12.2022

(320) 30.12.2022

(442) 15.02.2023

(151) 24.05.2023

(730) **Prokop Stanislav**, č. p. 73, Paseka, 78397, CZ

(210) O-583231

(511) (11) hořáky, kotle a ohříváče vody; (37) kotle (čištění a opravy).

Třídy výrobků a služeb:

11, 37

(540)

HORAL COMBI

(592) Slovní

(111) **396994**

(220) 30.12.2022

(320) 30.12.2022

(442) 15.02.2023

(151) 24.05.2023

(730) **Čermák a Hrachovec a.s.**, Smichovská 929/31, Praha 5, Řeporyje, 15500, CZ

(740) Patent-K s.r.o., Husníkova 2086/22, Praha 5, Stodůlky, 15800

(210) O-583232

(511) (6) kovové stavební a konstrukční materiály a konstrukce v rozsahu třídy 6; (19) nekovové stavební materiály všeho druhu, a to materiály pro výstavbu a opravy komunikací, vodovodů, kanalizací, tunelů, podzemních vedení; (35) obchodní nebo podnikatelské informace, reklama, propagace, marketing, poradenská činnost v oblasti podnikání, pomoc při řízení obchodní činnosti, pronájem kancelářských strojů, zařízení a potřeb, obchodní správa hotelů pro třetí osoby, dovozní a vývozní kancelář, činnost účetních poradců, pořádání tematických soutěží komerčního charakteru, souvisejících s architekturou, stavebnictvím a průmyslem stavebních hmot a stavebních materiálů, pořádání a organizování tematických výstav a veletrhů komerčního charakteru v oboru architektury, stavebnictví a průmyslu stavebních hmot a stavebních materiálů, zprostředkovatelské služby v oblasti nákupu a prodeje zboží výše uvedeného ve třídách 6 a 19; (36) realitní kancelář, nákup, správa, údržba a pronájem nemovitostí, pronájem bytů, pronájem nebytových prostor, kapitálové investice, leasing, zprostředkování nemovitostí, finanční informace a služby, investorská činnost ve výstavbě; (37) stavební činnost, úklidové práce, čištění budov, truhlářství, podlahářství, zámečnictví, nástrojářství, komplexní dodávka staveb včetně projektové dokumentace a inženýrské činnosti, provádění inženýrských staveb včetně technické vybavenosti, výstavba, oprava a údržba komunikací, poskytování technických služeb pro obce, podniky a organizace, provádění stavebních prací, zejména staveb občanských, průmyslových a inženýrských, provádění podzemních staveb, provádění staveb na klíč, provádění izolace objektů a střech, asfaltování, zateplování budov, rekonstrukce, modernizace a opravy nemovitostí, bytového a nebytového fondu, odstraňování staveb, vodoinstalátérství a topenářství, zprostředkovatelské činnosti v oblasti stavebnictví a služeb souvisejících jako je obstarávání stavebních povolení, stavební dozor, zprostředkování kolaudace staveb, pronájem bagrů, rypadel, buldozerů, jeřábů, stavebních, důlních a razicích strojů, pronájem lešení, strojů k hutnění povrchů, ke stavbě pozemních komunikací a stavební mechanizace, služby pronájmu náradí a konstrukčního materiálu, poradenské a konzultační služby v oblasti stavebnictví, stavebních materiálů a efektivnosti jejich použití, poskytování stavebních informací, stavby čistíren komunálních i průmyslových odpadních vod včetně kanalizačních sběračů, stavby vodovodů včetně úpraven vody a vodojemů, inženýrství odbahnění rybníků, stavby krajinného inženýrství, úpravy toků, hydrotechnické stavby, poradenská činnost v oblasti stavebnictví a ve všech oblastech pozemních staveb i infrastruktury, oprav a údržby stavebních děl; (39) doprava a skladování, silniční motorová doprava, pronájem motorových vozidel, doprava a skladování odpadu; (40) likvidace odpadu, dekontaminace nebezpečných látek, recyklace, spalování a zpracování odpadu; (42) stavebně technické expertizy, rozpočty, počítačová grafika, kontrolní služby, kontrola kvality v oblasti stavebnictví, statické studie včetně expertiz, znalecké posudky v oboru stavebnictví a stavební ekonomie, rešeršní služby v celé oblasti stavebnictví, služby architektů, inženýrská činnost v investiční výstavbě, inženýrská, investorská, projektová činnost v oblasti stavebnictví, urbanismu a ve všech oblastech pozemních staveb i infrastruktury, oprav a údržby stavebních děl, poradenská činnost v oblasti urbanismu.

Třídy výrobků a služeb:

6, 19, 35, 36, 37, 39, 40, 42

(540)



(593) Obrazová

(111) **396995**

(220) 02.01.2023

(320) 02.01.2023

(442) 15.02.2023

(151) 24.05.2023

(730) **Chadt Bohdan**, č. p. 103, Majdalena, 37803, CZ

(740) PatentCentrum Sedlák & Partners s.r.o., Okružní 2824, České Budějovice, České Budějovice 3, 37001

(210) O-583234

(591) Barevná

(511) (42) hodnocení kvality, vědecké hodnocení rizik, hodnocení životního prostředí, hodnocení dopadu lidské činnosti na stav dřevin, hodnocení kvality dřevin, hodnocení kvality dřeva, vědecké hodnocení a testování kvality stromů, kontrola stavu stromů, vývoj testovacích metod.

Třídy výrobků a služeb:

42

(540)



(593) Obrazová

(111) **396996**

(220) 03.01.2023

(320) 03.01.2023

(442) 15.02.2023

(151) 24.05.2023

(730) **Avenir Reality, s.r.o.**, Budovatelská 4821, Zlín, 76005, CZ

(740) Ing. Martin Brixi, Plzeňská 43/107, Praha 5, Košíře, 15000

(210) O-583253

(591) Barevná

(511) (35) marketing nemovitostí, marketing, marketingové služby poskytované prostřednictvím digitálních sítí, marketingové služby, marketingové informace, obchodní marketingové služby, online reklamní a marketingové služby, propagace, reklamní služby v oblasti nemovitostí, sestavování inzerátů, sběr informací v oblasti reklamy, inzercie komerčních nebo obytných nemovitostí, aukce nemovitostí, příprava a pořádání dražeb nemovitostí, marketingová analýza trhu s nemovitostmi, zprostředkování obchodů; (36) realitní kancelář, pojištění nemovitostí (realit), majetkové investice (realitní), služby realitní kanceláře, služby nemovitostní (realitní služby), nemovitostní (realitní) konzultační služby, finanční a realitní oceňování, služby realitních kancelářů na pronájem budov, služby realitních kancelářů na pronájem pozemků, služby realitní kanceláře v oblasti rezidenčních nemovitostí, služby realitních kancelářů v oblasti komerčních nemovitostí, služby realitní kanceláře pro prodej a pronájem budov, realitní agentura, realitní služby vztahující se ke správě investic do nemovitostí, financování nemovitostí, správa nemovitostí, management nemovitostí, sdílení nemovitostí, financování rozvoje nemovitostí, vyhledávání obytných nemovitostí, správa nemovitostí spojená s transakcemi nemovitostí, pronájem nemovitostí, sjednávání pronájmu nemovitostí, pronájem kanceláří [nemovitostí], pronajímání kanceláří [nemovitostí], zprostředkování leasingu (pouze nemovitostí), pronájem nemovitostí a majetku, agenturní služby pro pronájem nemovitostí, sjednávání smluv pro pronájem obchodních nemovitostí, oceňování majetku (finanční), akvizice nemovitostí pro třetí osoby, agentury zprostředkující pronájmy (byty), agenturní služby pro prodej majetku za provizi, asistence při koupi nemovitosti, akvizice pozemků k pronájmu, digitalizované informační služby vztahující se k nemovitostem, finanční služby v oblasti smluv, dohod a vyrovnání týkajících se nemovitostí, finanční zprostředkovatelské služby v oblasti nemovitostí; (37) poskytování informací vztahujících se k úklidu exteriérů budov, poskytování informací vztahujících se k výstavbě, opravám a údržbě budov, poskytování informací vztahujících se k úklidu budov, čištění interiérů a exteriérů budov, modernizace budov, opravy a údržba obytných budov, opravy a údržba kancelářských budov.

Třídy výrobků a služeb:

35, 36, 37

(540)



(593) Obrazová

(111) **396997**

(220) 04.01.2023

(320) 04.01.2023

(442) 15.02.2023

(151) 24.05.2023

(730) **GMS hadice, s.r.o.**, Nádražní 491, Lanškroun, Žichlínské Předměstí, 56301, CZ

(740) Ing. Petr Soukup, tř. Svobody 43/39, Olomouc, 77900

(210) O-583278

(511) (6) armatury, spoje, spojky a rychlospojky k potrubí a hadicím vyrobené z kovů a jejich slitin; (17) polotovary z kompaktní a expandované pryže, pryžové hadice a opletené hadice všeho druhu - v rámci tř. 17, armované hadice, zejména hadice tlakové, sací, tlakovací a odsávací - v rámci tř. 17, příslušenství k hadicím, a to nekovové hadicové spony, hadicové spojky a rychlospojky, nekovové hadicové armatury a koncovky, vytlačované profily a těsnění z technické pryže - vše shora uvedené v rámci tř. 17; (27) podlahové krytiny z pryže a umělých hmot, zejména PVC; (35) zprostředkovatelská činnost v oblasti obchodu s výrobky shora uvedenými ve tř. 6, 17 a 27.

Třídy výrobků a služeb:
6, 17, 27, 35

(540)



(593) Obrazová

(111) **396998**

(220) 06.01.2023

(320) 06.01.2023

(442) 15.02.2023

(151) 24.05.2023

(730) **Noventis s.r.o.**, Filmová 174, Zlín, Kudlov, 76001, CZ

(740) Rott, Růžička & Guttman a spol., Vyskočilova 1566, Praha 4, Michle, 14000

(210) O-583314

(511) (5) doplňky stravy, léčiva.

Třídy výrobků a služeb:

5

(540)

ARTILIP forte

(592) Slovní

(111) **396999**

(220) 07.01.2023

(320) 07.01.2023

(442) 15.02.2023

(151) 24.05.2023

(730) **HVL invest s.r.o.**, Novosedlická 998/12, Teplice, 41501, CZ

(740) ZEMAN - podkrušnohorská patentová a známková kancelář, Petr Zeman, patentový zástupce, Hradní 301/9, Loket, 35733

(210) O-583329

(511) (36) služby v oblasti nemovitostí, pronájem pozemků a jiných nemovitostí - budov, hal, přístřešků, správa nemovitostí; (39) nakládání s odpady, jejich doprava a skladování, silniční motorová doprava, pronájem skladovacích kontejnerů, odtah nepojízdných motorových vozidel a nemotorových vozidel, provozování skladů, skladišť a deponií; (40) likvidace odpadů vč. nebezpečných, recyklace odpadů, úprava a likvidace šrotu, likvidace autovraků, zpracování a likvidace stavební sutě, svařování kovů, mechanické dělení kovů.

Třídy výrobků a služeb:

36, 39, 40

(540)

BALAX

(592) Slovní

(111) **397000**

(220) 08.01.2023

(320) 08.01.2023

(442) 15.02.2023

(151) 24.05.2023

(730) **Hlaváč Petr Ing.**, č. p. 257, Perná, 69186, CZ

(210) O-583330

(511) (35) reklama, marketing a propagační služby.

Třídy výrobků a služeb:
35

(540)

Herbastyle

(592) Slovní

(111) **397001**

(220) 08.01.2023

(320) 08.01.2023

(442) 15.02.2023

(151) 24.05.2023

(730) **Žižka Petr Ing.**, Lindava 162, Cvikov, 47158, CZ

(210) O-583332

(511) (32) pivo a nealkoholické pivo.

Třídy výrobků a služeb:

32

(540)



(593) Obrazová

(111) **397002**

(220) 09.01.2023

(320) 09.01.2023

(442) 15.02.2023

(151) 24.05.2023

(730) **Jan Becher - Karlovarská Becherovka, a.s.**, T. G. Masaryka 282/57, Karlovy Vary, 36001, CZ

(740) AK Ondřej Čerych, Mgr. Ondřej Čerych, advokát, Národní 58/32, Praha 1, Nové Město, 11000

(210) O-583340

(511) (25) oděvy, obuv, pokrývky hlavy.

Třídy výrobků a služeb:

25

(540)



(593) Obrazová

- (111) **397003**
(220) 09.01.2023
(320) 09.01.2023
(442) 15.02.2023
(151) 24.05.2023
(730) **Česká podnikatelská pojišťovna, a.s., Vienna Insurance Group**,
Pobřeží 665/23, Praha 8, Karlín, 18600, CZ
(210) O-583343
(511) (36) pojištění, zajištění, zprostředkování pojištění, poradenství v oblasti pojištění.
Třídy výrobků a služeb:
36

(540) **ZAMEX**

(592) Slovní

- (111) **397004**
(220) 09.01.2023
(320) 09.01.2023
(442) 15.02.2023
(151) 24.05.2023
(730) **TEE TURTLE, LLC**, 6200 Pershall Road, Hazelwood, MO 63042, MO, US
(740) Havlík Švorčík a partneři, advokátní a patentová kancelář, JUDr. Martin Švorčík, advokát, Hálkova 1406/2, Praha 2, Nové Město, 12000
(210) O-583348
(511) (28) hry a hračky, hry deskové, karetní, s hracími kostkami, společenské, stolní, hračky vycpané a plyšové, figurky hraček.
Třídy výrobků a služeb:
28

(540) **PIŠK.O.RKY**

(592) Slovní

- (111) **397005**
(220) 09.01.2023
(320) 09.01.2023
(442) 15.02.2023
(151) 24.05.2023
(730) **LDM Group Development a.s.**, Na Flusárně 168, Příbram, Příbram III, 26101, CZ
(740) JUDr. Vojtěch Říha Ph.D., advokát, Jiráskovy sady 182, Příbram, Příbram I, 26101
(210) O-583351
(591) Barevná
(511) (37) developerské služby (stavebnictví).
Třídy výrobků a služeb:
37

(540)



(593) Obrazová

- (111) **397006**
(220) 10.01.2023
(320) 10.01.2023
(442) 15.02.2023
(151) 24.05.2023
(730) **Hrubý Petr**, Plzeňská cesta 568/38, Plzeň, Doudlevec, 32600, CZ
(740) HAVEL & PARTNERS s.r.o., advokátní kancelář, Mgr. Ivan Rámeš, advokát, Na Florenci 2116/15, Praha 1, Nové Město, 11000
(210) O-583363
(591) Barevná
(511) (9) počítačové programy pro přístup, prohlížení a vyhledávání online informací, počítačový software ohledně správy a archivace dat, počítačová data na nosičích, software pro správu nemovitostí; (35) reklama, propagace, smluvní zajišťování dodávek služeb týkající se správy nemovitostí, obchodní administrativa, účetnictví a poradenství v této oblasti, kancelářské práce, zpracování dat, nákup a prodej elektřiny, plynu, tepla a vody; (36) služby v oblasti nemovitostí, zprostředkování nemovitostí, oceňování a odhady nemovitostí, pronájem nemovitostí, správa nemovitostí, poradenství v oblasti nemovitostí, zajišťování pojištění nemovitostí, správa majetku, pozemků a budov, služby správců nemovitostí, správa finančních záležitostí v oblasti nemovitostí, finanční služby; (37) úklidové služby, zajišťování údržby a oprav domů a bytů včetně prohlídek a oprav technických zařízení, revizí, stavební dohled a dozor, služby údržbářské, výstavba a provoz domovních kotelen, malířské práce; (42) software jako služba (SaaS), pronájem softwaru, počítačový software (pronájem počítačového softwaru), tvorba software, aktualizace a adaptace software.
Třídy výrobků a služeb:
9, 35, 36, 37, 42

(540)

ePRODOMIA

(593) Obrazová

- (111) **397007**
(220) 10.01.2023
(320) 10.01.2023
(442) 15.02.2023
(151) 24.05.2023
(730) **Hrubý Petr**, Plzeňská cesta 568/38, Plzeň, Doudlevice, 32600, CZ
(740) HAVEL & PARTNERS s.r.o., advokátní kancelář, Mgr. Ivan Rámeš, advokát, Na Florenci 2116/15, Praha 1, Nové Město, 11000
(210) O-583364
(591) Barevná
(511) (35) reklama, propagace, smluvní zajišťování dodávek služeb týkající se správy nemovitostí, obchodní administrativa, účetnictví a poradenství v této oblasti, kancelářské práce, zpracování dat, nákup a prodej elektřiny, plynu, tepla a vody; (36) služby v oblasti nemovitostí, zprostředkování nemovitostí, oceňování a odhady nemovitostí, pronájem nemovitostí, správa nemovitostí, poradenství v oblasti nemovitostí, zajišťování pojištění nemovitostí, správa majetku, pozemků a budov, služby správců nemovitostí, správa finančních záležitostí v oblasti nemovitostí, finanční služby; (37) úklidové služby, zajišťování údržby a oprav domů a bytů včetně prohlídek a oprav technických zařízení, revizí, stavební dohled a dozor, služby údržbářské, výstavba a provoz domovních kotelen, malířské práce; (42) poradenství v oboru úspory energie, technické poradenství v oblasti energie; (45) právní poradenství.
Třídy výrobků a služeb:
35, 36, 37, 42, 45

(540)



(593) Obrazová

- (111) **397008**
(220) 10.01.2023
(320) 10.01.2023
(442) 15.02.2023
(151) 24.05.2023
(730) **KKCIG s.r.o.**, Rybná 716/24, Praha 1, Staré Město, 11000, CZ
(740) INPARTNERS GROUP, Mgr. Jan Brauner LL.M., advokát, Tuřanka 1519/115a, Brno, Slatina, 62700
(210) O-583372
(511) (7) výdejní automaty; (35) maloobchodní a velkoobchodní prodej autokosmetiky, prodej autokosmetiky prostřednictvím výdejních automatů, maloobchodní a velkoobchodní prodej výrobků a přípravků k čištění a údržbě dopravních prostředků, prodej výrobků a přípravků k čištění a údržbě dopravních prostředků prostřednictvím výdejních automatů, maloobchodní a velkoobchodní prodej přípravků k čištění a údržbě kožených výrobků, prodej přípravků k čištění a údržbě kožených výrobků prostřednictvím výdejních automatů, velkoobchodní a maloobchodní prodej potravinových doplňků, prodej potravinových doplňků prostřednictvím výdejních automatů, velkoobchodní a maloobchodní prodej potravin, prodej potravin prostřednictvím výdejních automatů.
Třídy výrobků a služeb:
7, 35

(540)



(593) Obrazová

- (111) **397009**
(220) 10.01.2023
(320) 10.01.2023
(442) 15.02.2023
(151) 24.05.2023
(730) **Jírovec Daniel**, Třeboňská 158, Ševětín, 37363, CZ
(740) PatentCentrum Sedlák & Partners s.r.o., Okružní 2824, České Budějovice, České Budějovice 3, 37001
(210) O-583376
(511) (30) med a medové náhražky, výrobky s převažujícím medovým základem, včelí mateří kašičkou a propolis pro potravinářské účely, med s obsahem příměsí, ořechů, ovoce a ovocných a/nebo zeleninových šťáv, přírodní sladidla; (35) maloobchodní a velkoobchodní obchod s medem a výrobky s převažujícím medovým základem, reklamní, propagační a inzertní služby všeho druhu, pořádání reklamních a obchodních výstav a předváděcích akcí zboží a služeb, obchodní zastoupení tuzemských a zahraničních firem; (40) zpracování medu.
Třídy výrobků a služeb:
30, 35, 40

(540)



(593) Obrazová

- (111) **397010**
(220) 10.01.2023
(320) 10.01.2023
(442) 15.02.2023
(151) 24.05.2023
(730) **JANKAR PROFI, s.r.o.**, č. p. 262, Čeladná, 739 12, CZ
(740) Ing. Kateřina Gregorová, Sokolská třída 966/22, Ostrava, Moravská Ostrava, 702 00

(210) O-583377

(511) (16) papír a papírnické zboží, papír a lepenka, papírové nebo lepenkové krabice, skládací kartónové krabice, kartónové obaly, obaly (papírnické výrobky), obalové fólie z plastických hmot, papírové nebo plastové sáčky a tašky na balení (obálky, pytlíky), plastové dárkové obaly, pytle a balicí a obalové materiály a materiály pro skladování z papíru, lepenky nebo z plastů; (30) med, bylinný med, med ochucený, med s příměsí ovoce, propolis, mateří kašička, cukrovinky, perník, sladké pečivo a cukrářské výrobky, cukrovinky (neléčivé) s propolisem nebo včelí mateří kašičkou, sirupy a melasa, čaj, káva; (33) medovina, alkoholické nápoje (s výjimkou piva), lihoviny, likéry, vína, aperitivy; (35) reklama prostřednictvím všech veřejných komunikačních prostředků, on-line reklama v počítačové komunikační síti, poskytování zákaznických informací o výrobcích výše uvedených ve třídách 16, 30 a 33 prostřednictvím Internetu a sociálních sítí, maloobchodní a velkoobchodní prodej výše uvedených výrobků ve třídách 16, 30 a 33.

Třídy výrobků a služeb:
16, 30, 33, 35

(540)

MEDONIÉRA

(592) Slovní

(111) **397011**

(220) 10.01.2023

(320) 10.01.2023

(442) 15.02.2023

(151) 24.05.2023

(730) **MALÍŘI NATĚRAČI CZ s.r.o.**, Rudná 935/8, Ostrava, Vítkovice, 703 00, CZ

(740) Ing. Kateřina Gregorová, Sokolská třída 966/22, Ostrava, Moravská Ostrava, 702 00

(210) O-583378

(591) Barevná

(511) (35) obchodní poradenské služby a podnikové informace pro spotřebitele v oblasti úklidových služeb, maloobchodní a velkoobchodní prodej čisticích prostředků a úklidových pomůcek, on-line prodej čisticích prostředků a úklidových pomůcek, inzertní, reklamní a propagační činnost v oblasti úklidových služeb; (37) služby týkající se údržby, úklidu a čištění, úklidové služby pro domácnost, úklid budov [interiér], úklid průmyslových objektů, provozních hal a areálů, úklid bytových, obchodních a administrativních prostor, úklid kancelářských budov a komerčních prostor, úklid nemovitostí, hotelů, škol, nemocničních objektů a jiných veřejných zařízení, úklid příjezdových komunikací a veřejných prostor, včetně údržby chodníků, schodišť a zelených ploch, odstraňování graffiti, likvidace odpadu (úklidové služby), čištění a úklid okapů, služby čištění bazénů, čištění interiérů a exteriérů budov, čištění povrchů podlah, čištění kobereců a rohoží, čištění povrchů stěn, čištění a mytí oken, výškové mytí oken, čištění a mytí výloh, čištění žaluzií, montáže a opravy žaluzií, tapetování, čištění nábytku, čalounění matrací, čištění bytového zařízení a textilu, věšení a praní záclon a závěsů, údržba a opravy oděvů, údržba a opravy bytového textilu, praní, mandlování a žehlení prádla, praní, mandlování a žehlení bytového textilu, pronájem strojů a zařízení na čištění, mytí a sušení, pronájem praček, hubení škůdců, dezinfekce a ochrana proti škůdcům, deratizace, desinsekce, zprostředkovatelská činnost v oblasti čisticích a úklidových služeb, vyklízecí služby (nakládání kontejnerů, vyklízení sklepů, půd a celých objektů), mytí, čištění a leštění motorových vozidel, voskování (konzervace) laku, kompletní čištění interiérů motorových vozidel; (44) údržba trávníku, zahradnické služby.

Třídy výrobků a služeb:
35, 37, 44

(540)



(593) Obrazová

(111) **397012**

(220) 10.01.2023

(320) 10.01.2023

(442) 15.02.2023

(151) 24.05.2023

(730) **MALÍŘI NATĚRAČI CZ s.r.o.**, Rudná 935/8, Ostrava, Vítkovice, 703 00, CZ

(740) Ing. Kateřina Gregorová, Sokolská třída 966/22, Ostrava, Moravská Ostrava, 702 00

(210) O-583379

(591) Barevná

(511) (1) lepidla k použití ve stavebnictví, lepidla na podlahové krytiny, lepidla, tmely, pojiva pro obkládačky, lepidla do sádrové malty, lepidla na tapety (papírové), tmely, plniva a lepidla pro průmysl, rozpouštědla na fermeže a laky, rozpouštědla na barvy, chemické směsi pro stavebnictví, konzervanty odolné vůči počasí (chemické, jiné než barvy), hydroizolační směsi (jiné než barvy), polyuretanové nátěry (jiné než barvy), chemické výrobky proti korozi, impregnační činidla na beton, pojiva do betonu, betonové pojivové směsi, anhydridy; (2) tmely ve formě nátěrů, podkladové tmely, rozpouštědla na ředění barev, malířské tmely, malířské barvy, pojiva pro barvy a tmely, lepidla pro barvy, barvy a barviva, barviva na beton, barviva na dřevo, nátěry, barevné nátěry na fasády, podlahové nátěry (barvy a oleje), ochranné nátěry, ředidla a zahušťovače pro nátěry, fermeže, laky, laky na dřevo, ředidla na laky, laky pro malíře, kovy ve formě prášku pro malíře, dekorativní, tiskaře a umělce, glazury (barvy, laky), konzervační přípravky proti korozi, barvy na ochranu proti korozi, mořidla, mořidla pro použití v průmyslu, mořidla na dřevo, impregnační směsi ve formě barev, práškové barvy a nátěry, antikorozní nátěry (barvy), aditiva do barev; (6) kovové schůdky a žebříky, kovové háčky pro žebříky; (8) zednická hladítka, stěrky (ruční nářadí), malířské špachtle; (16) malířské štětce, malířské válečky, nádoby na malířské válečky, potahy na malířské válečky, malířské šablony, značkovací šablony, pravítka, šablony na tapety, tapety, potahy na stěny (vzorníky); (17) těsnicí hmoty (tmely), těsnicí prostředky k použití ve stavebnictví, izolační stavební materiály, lepicí pásy a proužky, pásy a fólie, spárovací hmoty; (19) nekovové stavební a konstrukční materiály a prvky, hotové suché maltové směsi, podkladové omítkové směsi k použití ve stavebnictví, sádra, stavební a konstrukční materiály a prvky vyrobené ze smůly, dehtu, bitumenu nebo asfaltu, beton, betonové stavební materiály, cement, stavební malta, asfaltové nátěry na střešní krytiny; (20) dřevěné nebo plastové žebříky, schůdky [žebříky], ne kovové; (35) reklama prostřednictvím všech veřejných komunikačních prostředků, on-line reklama v počítačové komunikační síti, poskytování zákaznických informací o výrobcích výše uvedených ve třídách 1, 2, 6, 8, 16, 17, 19, 20 prostřednictvím Internetu a sociálních sítí, maloobchodní a velkoobchodní prodej výše uvedených výrobků ve třídách 1, 2, 6, 8, 16, 17, 19, 20.

Třídy výrobků a služeb:

1, 2, 6, 8, 16, 17, 19, 20, 35

(540)



(593) Obrazová

(111) **397013**

(220) 11.01.2023

(320) 11.01.2023

(442) 15.02.2023

(151) 24.05.2023

(730) **Horizon trading Prague s.r.o.**, Průběžná 3210/80b, Praha 10, Strašnice, 10000, CZ

(210) O-583398

(511) (9) reproduktory, domácí reproduktory, akustické membrány, elektrická relé, elektrické cívky, elektrické kabely, elektrické měniče, elektrické odpory, elektrické vodiče, gramofonové desky, gramofony, gramofonové jehly, hloubkové reproduktory, chytré reproduktory, izolované měděné dráty, koaxiální kabely, kompaktní disky, kondenzátory, konektory, magnetické pásky, materiály pro elektrická vedení, měniče (elektrotechnika), nosiče zvukových záznamů, nositelné reproduktory, opláštění elektrických kabelů, ozvučnice pro reproduktory, ploché reproduktory, plošné spoje, polovodiče, přehrávače kompaktních disků, přenosné reproduktory, přenosné stereopřehrávače, přepětové chrániče, přístroje pro reprodukci zvuku, přístroje pro záznam zvuku, ramena přenosů gramofonu, regulátory otáček pro gramofony, reproduktorové skříně, tištěné spoje, zařízení pro přenos zvuku, sluchátka, zesilovače; (35) administrativní zpracování objednávek, cílený marketing, fakturace, marketing, obchodní zprostředkovatelské služby, online reklama v počítačové síti, podpora prodeje jiných osob, pořádání výstav pro obchodní či reklamní účely, prezentace výrobků v komunikačních médiích pro účely maloobchodu, propagace, provozování online tržiště pro kupující a prodejce výrobků a služeb, předvádění zboží, reklama, subdodavatelské služby (pomoc v obchodní činnosti), šíření vzorků, zprostředkování dovozu a vývozu.

Třídy výrobků a služeb:

9, 35

(540)

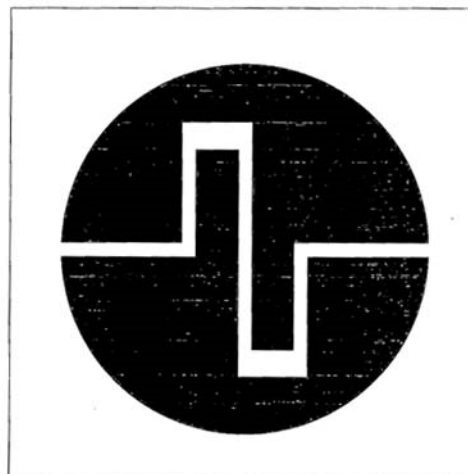

(593) Obrazová

(111) **397014**

(220) 11.01.2023

(320) 11.01.2023

(442) 15.02.2023

(151) 24.05.2023

(730) **MALÁ HLUBOKÁ a.s.**, Bašty 416/8, Brno, Brno-město, 60200, CZ

(740) JUDr. Zdeněk Navrátil, advokát, Bašty 416/8, Brno, 60200

(210) O-583411

(511) (32) pivo, pivní mladina, sladina, sladové pivo.

Třídy výrobků a služeb:

32

(540)

GRASELOVA DESÍTKA

(592) Slovní

(111) **397015**

(220) 12.01.2023

(320) 12.01.2023

(442) 15.02.2023

(151) 24.05.2023

(730) **FORTUNA GAME a.s.**, Italská 2584/69, Praha 2, Vinohrady, 12000, CZ

(740) Mgr. Radek Schmitz, advokátní kancelář s.r.o., Mgr. Radek Schmitz, advokát, Podkovářská 933/3, Praha 9, Vysočany, 19000

(210) O-583418

(511) (35) inzertní, reklamní, propagační činnost, vydávání reklamních textů, provozování reklamních ploch, reklamních bannerů, reklamních balonů, reklamních klipů, vše v souvislosti s provozováním hazardních her, marketing k provozování hazardních her; (41) provozování a organizování hazardních her.

Třídy výrobků a služeb:

35, 41

(540)

ŠTĚDRÝ YETTI

(592) Slovní

(111) **397016**

(220) 12.01.2023

(320) 12.01.2023

(442) 15.02.2023

(151) 24.05.2023

(730) **FORTUNA GAME a.s.**, Italská 2584/69, Praha 2, Vinohrady, 12000, CZ

(740) Mgr. Radek Schmitz, advokátní kancelář s.r.o., Mgr. Radek Schmitz, advokát, Podkovářská 933/3, Praha 9, Vysočany, 19000

(210) O-583419

(511) (35) inzertní, reklamní, propagační činnost, vydávání reklamních textů, provozování reklamních ploch, reklamních bannerů, reklamních balonů, reklamních klipů, vše v souvislosti s provozováním hazardních her,

marketing k provozování hazardních her; (41) provozování a organizování hazardních her.

Třídy výrobků a služeb:
35, 41

(540) **NEONOVÝ SVĚT**

(592) Slovní

(111) **397017**

(220) 12.01.2023

(320) 12.01.2023

(442) 15.02.2023

(151) 24.05.2023

(730) **FORTUNA GAME a.s.**, Italská 2584/69, Praha 2, Vinohrady, 12000, CZ

(740) Mgr. Radek Schmitz, advokátní kancelář s.r.o., Mgr. Radek Schmitz, advokát, Podkovářská 933/3, Praha 9, Vysočany, 19000

(210) O-583420

(511) (35) inzertní, reklamní, propagační činnost, vydávání reklamních textů, provozování reklamních ploch, reklamních bannerů, reklamních balonů, reklamních klipů, vše v souvislosti s provozováním hazardních her, marketing k provozování hazardních her; (41) provozování a organizování hazardních her.

Třídy výrobků a služeb:
35, 41

(540) **VÁNOČNÍ PŘÍBĚH**

(592) Slovní

(111) **397018**

(220) 12.01.2023

(320) 12.01.2023

(442) 15.02.2023

(151) 24.05.2023

(730) **FORTUNA GAME a.s.**, Italská 2584/69, Praha 2, Vinohrady, 12000, CZ

(740) Mgr. Radek Schmitz, advokátní kancelář s.r.o., Mgr. Radek Schmitz, advokát, Podkovářská 933/3, Praha 9, Vysočany, 19000

(210) O-583421

(511) (35) inzertní, reklamní, propagační činnost, vydávání reklamních textů, provozování reklamních ploch, reklamních bannerů, reklamních balonů, reklamních klipů, vše v souvislosti s provozováním hazardních her, marketing k provozování hazardních her; (41) provozování a organizování hazardních her.

Třídy výrobků a služeb:
35, 41

(540) **DIAMANTOVÁ CESTA**

(592) Slovní

(111) **397019**

(220) 12.01.2023

(320) 12.01.2023

(442) 15.02.2023

(151) 24.05.2023

(730) **FORTUNA GAME a.s.**, Italská 2584/69, Praha 2, Vinohrady, 12000, CZ

(740) Mgr. Radek Schmitz, advokátní kancelář s.r.o., Mgr. Radek Schmitz, advokát, Podkovářská 933/3, Praha 9, Vysočany, 19000

(210) O-583425

(511) (35) inzertní, reklamní, propagační činnost, vydávání reklamních textů, provozování reklamních ploch, reklamních bannerů, reklamních balonů, reklamních klipů, vše v souvislosti s provozováním hazardních her, marketing k provozování hazardních her; (41) provozování a organizování hazardních her.

Třídy výrobků a služeb:
35, 41

(540) **ZLATÉ DUKÁTY**

(592) Slovní

(111) **397020**

(220) 12.01.2023

(320) 12.01.2023

(442) 15.02.2023

(151) 24.05.2023

(730) **FORTUNA GAME a.s.**, Italská 2584/69, Praha 2, Vinohrady, 12000, CZ

(740) Mgr. Radek Schmitz, advokátní kancelář s.r.o., Mgr. Radek Schmitz, advokát, Podkovářská 933/3, Praha 9, Vysočany, 19000

(210) O-583426

(511) (35) inzertní, reklamní, propagační činnost, vydávání reklamních textů, provozování reklamních ploch, reklamních bannerů, reklamních balonů, reklamních klipů, vše v souvislosti s provozováním hazardních her, marketing k provozování hazardních her; (41) provozování a organizování hazardních her.

Třídy výrobků a služeb:
35, 41

(540) **ZLATÁ KORUNA**

(592) Slovní

(111) **397021**

(220) 12.01.2023

(320) 12.01.2023

(442) 15.02.2023

(151) 24.05.2023

(730) **FORTUNA GAME a.s.**, Italská 2584/69, Praha 2, Vinohrady, 12000, CZ

(740) Mgr. Radek Schmitz, advokátní kancelář s.r.o., Mgr. Radek Schmitz, advokát, Podkovářská 933/3, Praha 9, Vysočany, 19000

(210) O-583427

(511) (35) inzertní, reklamní, propagační činnost, vydávání reklamních textů, provozování reklamních ploch, reklamních bannerů, reklamních balonů, reklamních klipů, vše v souvislosti s provozováním hazardních her, marketing k provozování hazardních her; (41) provozování a organizování hazardních her.

Třídy výrobků a služeb:
35, 41

(540) **MILIONOVÝ VEGAS**

(592) Slovní

(111) **397022**

(220) 12.01.2023

(320) 12.01.2023

(442) 15.02.2023

(151) 24.05.2023

(730) **FORTUNA GAME a.s.**, Italská 2584/69, Praha 2, Vinohrady, 12000, CZ

(740) Mgr. Radek Schmitz, advokátní kancelář s.r.o., Mgr. Radek Schmitz, advokát, Podkovářská 933/3, Praha 9, Vysočany, 19000

(210) O-583428

(511) (35) inzertní, reklamní, propagační činnost, vydávání reklamních textů, provozování reklamních ploch, reklamních bannerů, reklamních balonů, reklamních klipů, vše v souvislosti s provozováním hazardních her, marketing k provozování hazardních her; (41) provozování a organizování hazardních her.

Třídy výrobků a služeb:
35, 41

(540) **ZLATÁ BANKA**

(592) Slovní

(111) **397023**

(220) 12.01.2023

(320) 12.01.2023

(442) 15.02.2023

(151) 24.05.2023

(730) **FORTUNA GAME a.s.**, Italská 2584/69, Praha 2, Vinohrady, 12000, CZ

(740) Mgr. Radek Schmitz, advokátní kancelář s.r.o., Mgr. Radek Schmitz, advokát, Podkovářská 933/3, Praha 9, Vysočany, 19000

(210) O-583429

(511) (35) inzertní, reklamní, propagační činnost, vydávání reklamních textů, provozování reklamních ploch, reklamních bannerů, reklamních balonů, reklamních klipů, vše v souvislosti s provozováním hazardních her, marketing k provozování hazardních her; (41) provozování a organizování hazardních her.

Třídy výrobků a služeb:
35, 41

(540) **MEGA LODĚ**

(592) Slovní

(111) **397024**

(220) 12.01.2023

(320) 12.01.2023

(442) 15.02.2023

(151) 24.05.2023

(730) **FORTUNA GAME a.s.**, Italská 2584/69, Praha 2, Vinohrady, 12000, CZ

(740) Mgr. Radek Schmitz, advokátní kancelář s.r.o., Mgr. Radek Schmitz, advokát, Podkovářská 933/3, Praha 9, Vysočany, 19000

(210) O-583430

(511) (35) inzertní, reklamní, propagační činnost, vydávání reklamních textů, provozování reklamních ploch, reklamních bannerů, reklamních balonů, reklamních klipů, vše v souvislosti s provozováním hazardních her, marketing k provozování hazardních her; (41) provozování a organizování hazardních her.

Třídy výrobků a služeb:
35, 41

(540) **RYCHLÉ KOLTY**

(592) Slovní

(111) **397025**

(220) 12.01.2023

(320) 12.01.2023

(442) 15.02.2023

(151) 24.05.2023

(730) **FORTUNA GAME a.s.**, Italská 2584/69, Praha 2, Vinohrady, 12000, CZ

(740) Mgr. Radek Schmitz, advokátní kancelář s.r.o., Mgr. Radek Schmitz, advokát, Podkovářská 933/3, Praha 9, Vysočany, 19000

(210) O-583431

(511) (35) inzertní, reklamní, propagační činnost, vydávání reklamních textů, provozování reklamních ploch, reklamních bannerů, reklamních balonů, reklamních klipů, vše v souvislosti s provozováním hazardních her, marketing k provozování hazardních her; (41) provozování a organizování hazardních her.

Třídy výrobků a služeb:
35, 41

(540) **ALADINOVA ODMĚNA**

(592) Slovní

(111) **397026**

(220) 12.01.2023

(320) 12.01.2023

(442) 15.02.2023

(151) 24.05.2023

(730) **FORTUNA GAME a.s.**, Italská 2584/69, Praha 2, Vinohrady, 12000, CZ

(740) Mgr. Radek Schmitz, advokátní kancelář s.r.o., Mgr. Radek Schmitz, advokát, Podkovářská 933/3, Praha 9, Vysočany, 19000

(210) O-583432

(511) (35) reklama, propagace; (41) vzdělávání, školení, zábava, sportovní a kulturní činnosti.

Třídy výrobků a služeb:
35, 41

(540) **FORTUNA BET CLUB**

(592) Slovní

(111) **397027**

(220) 12.01.2023

(320) 12.01.2023

(442) 15.02.2023

(151) 24.05.2023

(730) **Wm. Wrigley Jr. Company**, 1132 W. Blackhawk Street, Chicago, 60642, IL, US

(740) Havlík Švorčík a partneři, advokátní a patentová kancelář, JUDr. Michal Havlík, Hájkova 1406/2, Praha 2, Nové Město, 12000

(210) O-583433

(511) (30) cukrovinky, žvýkací gumy, žvýkačky, bonbóny, větrové bonbóny, dropsy a pastilky.

Třídy výrobků a služeb:
30

(540) **Důležitý den? Zůstaň svěží.**

(592) Slovní

(111) **397028**

(220) 12.01.2023

(320) 12.01.2023

(442) 15.02.2023

(151) 24.05.2023

(730) **Milkpol spol. s r.o.**, Reinerova 1657/23, Praha 6, Řepy, 16300, CZ

(740) Mgr. Klára Labalestra, advokátka, Na poříčí 1041/12, Praha 1, Nové Město, 11000

(210) O-583437

(511) (29) máslo.

Třídy výrobků a služeb:
29

(540)



(593) Obrazová

(111) **397029**

(220) 02.01.2023

(320) 02.01.2023

(442) 15.02.2023

(151) 24.05.2023

(730) **Milkpol spol. s r.o.**, Reinerova 1657/23, Praha 6, Řepy, 16300, CZ

(740) Mgr. Klára Labalestra, advokátka, Na poříčí 1041/12, Praha 1, Nové Město, 11000

(210) O-583438

(511) (29) máslo.

Třídy výrobků a služeb:
29

(540)



a ságo, mouka a přípravky vyrobené z obilnin, chléb, pečivo a cukrovinky, čokoláda, zmrzliny, sorbety a jiné produkty určené ke konzumaci v mraženém stavu, cukr, med, melasa, droždí, kypřicí prášek do pečiva, sůl, koření přísady, koření, konzervované byliny, ocet, omáčky a jiná ochucovadla, led (zmrazená voda); (32) piva, nealkoholické nápoje, minerální a syčené vody, ovocné nápoje a ovocné šťávy, sirupy a jiné přípravky pro přípravu nealkoholických nápojů; (33) alkoholické nápoje (s výjimkou pív), alkoholové přípravky pro přípravu nápojů.

Třídy výrobků a služeb:

29, 30, 32, 33

(540)

(593) Obrazová

(111) **397030**

(220) 12.01.2023

(320) 12.01.2023

(442) 15.02.2023

(151) 24.05.2023

(730) **Milkpol spol. s r.o.**, Reinerova 1657/23, Praha 6, Řepy, 16300, CZ

(740) Mgr. Klára Labalestra, advokátka, Na poříčí 1041/12, Praha 1, Nové Město, 11000

(210) O-583439

(511) (29) máslo.

Třídy výrobků a služeb:

29

(540)



(593) Obrazová

(111) **397031**

(220) 12.01.2023

(320) 12.01.2023

(442) 15.02.2023

(151) 24.05.2023

(730) **Česká zemědělská univerzita v Praze**, Kamýcká 129, Praha 6, Suchbát, 16500, CZ

(740) Advokátní kancelář JUDr. Pavel Berger, JUDr. Pavel Berger, Bělocerkevská 1037/38, Praha 10, Vršovice, 10000

(210) O-583449

(511) (29) maso, ryby, drůbež a zvěřina, masové výtažky, konzervované, mražené, sušené a vařené ovoce a zelenina, zelé, džemy, kompoty, vejce, mléko, sýry, máslo, jogurty a jiné mléčné výrobky, potravinářské oleje a tuky; (30) káva, čaj, kakao a náhražky kávy, rýže, těstoviny a nudle, tapioka

Um!

(593) Obrazová

(111) **397032**

(220) 12.01.2023

(320) 12.01.2023

(442) 15.02.2023

(151) 24.05.2023

(730) **Maminkatelky s.r.o.**, č. p. 131, Modrá, 68706, CZ

(740) Jindyne s.r.o., U Statku 77, Mnichovo Hradiště, Hněvousice, 29501

(210) O-583452

(511) (9) audio a video záznamy, audio nahrávky, audioknihy, digitální fotografie (ke stažení), digitální knihy ke stažení z internetu, elektronické brožury ke stažení, elektronické časopisy, elektronické informační bulletiny ke stažení, elektronické knihy, elektronické knihy ke stažení, elektronické novinky ke stažení, elektronické publikace ke stažení, elektronické publikace ke stažení v podobě časopisu, elektronické publikace nahrané na počítačových médiích, elektronické publikace v oboru interaktivních technologií, elektronické zprávy ke stažení, instruktážní manuály v elektronické podobě, instruktážní příručky v elektronickém formátu, interaktivní elektronické publikace, knihy nahrané na discích, materiály pro vzdělávací kurzy ke stažení, média s možnostmi stažení, multimediální záznamy, nahraná videa, plánovače a organizéry s možností tisku ke stažení, počítačová dokumentace v elektronické podobě, podcasty, podcasty ke stažení, publikace (elektronické) s možností stažení, publikace ke stažení, šablony k tvorbě audiovizuálních prezentací ke stažení, školící příručky v podobě počítačových programů, stahovatelné elektronické publikace, stahovatelné publikace, týdenní publikace stahovatelné z internetu v elektronické podobě, video filmy, videocasty, videonahrávky ke stažení, videozáznamy, vzdělávací média s možností stažení, záznamy (zvukové záznamy), zvukové knihy, zvukové nahrávky ke stažení, zvukové zápisy; (16) tiskárenské výrobky, papírnické zboží a vzdělávací potřeby, tiskoviny; (35) pomoc v obchodní a podnikatelské činnosti, management a administrativní služby, obchodní analýzy, průzkum a informační služby, obchodní zprostředkování, služby v oblasti obchodních kontaktů, reklamní, marketingové a propagační služby, poradenství, konzultační a informační činnost týkající se uvedených služeb; (38) poskytování přístupu k obsahu, webovým stránkám a portálům, přenos zpráv a obrázků pomocí počítačů; (41) vzdělávací a školící služby, pořádání a vedení konferencí, poskytování online elektronických publikací (bez možnosti stažení), poskytování videí online bez možnosti stažení, předávání know-how (odborné vzdělávání), psaní textů, vydávání textů (s výjimkou reklamních), poradenství, konzultační a informační činnost týkající se uvedených služeb.

Třídy výrobků a služeb:
9, 16, 35, 38, 41

(540)

(540) **MajesticUp**

(592) Slovní

(111) **397033**

(220) 13.01.2023

(320) 13.01.2023

(442) 15.02.2023

(151) 24.05.2023

(730) **STROS-Sedlčanské strojírný, a.s.**, Strojírenská 791, Sedlčany, 26401, CZ

(740) Mgr. Klára Labalestra, advokátka, Na poříčí 1041/12, Praha 1, Nové Město, 11000

(210) O-583469

(591) Barevná

(511) (9) baterie pro výtahy.

Třídy výrobků a služeb:
9

(540)



(593) Obrazová

(111) **397034**

(220) 24.01.2023

(320) 24.01.2023

(442) 15.02.2023

(151) 24.05.2023

(730) **Lazišťan Jan**, Jana Zrzavého 611/3, Ostrava, Polanka nad Odrou, 72525, CZ

(210) O-583588

(591) Barevná

(511) (41) poskytování skákacích hradů pro rekreační účely, pronájem zařízení a vybavení ke vzdělávání, zábavě, sportu a kultuře, pronájem skákacích domů, pronájem zábavních strojů a zařízení.

Třídy výrobků a služeb:
41



(593) Obrazová

(111) **397035**

(220) 24.01.2023

(320) 24.01.2023

(442) 15.02.2023

(151) 24.05.2023

(730) **POTS s.r.o.**, Baarova 49/3, Liberec, Liberec I-Staré Město, 46001, CZ

(210) O-583589

(511) (20) podstavce na květináče; (21) květináče ze sklolaminátu, květináče z plastu.

Třídy výrobků a služeb:
20, 21

(540)



(593) Obrazová

(111) **397036**

(220) 24.01.2023

(320) 24.01.2023

(442) 15.02.2023

(151) 24.05.2023

(730) **Stecherová Petra**, č. p. 341, Litvínovice, 37001, CZ

(740) Mgr. Jana Zedníková LL.M., advokátka, K Lučinám 495/5, České Budějovice, České Budějovice 4, 37001

(210) O-583593

(591) Barevná

(511) (30) cukrovinky, sladkosti, lízátka, bonbóny, jedlý papír, čokoláda, marcipán, přípravky ke zhotovování výrobků zařazených do této třídy; (35) reklamní a propagační služby, rozšiřování reklamních a propagačních materiálů, online inzerce v počítačové síti, online reklama prostřednictvím počítačových komunikačních sítí, služby maloobchodního prodeje pro výrobky uvedené výše ve třídě 30.

Třídy výrobků a služeb:
30, 35

(540)

CUKRLÁTKA

(593) Obrazová

(111) **397037**

(220) 31.01.2023

(320) 31.01.2023

(442) 15.02.2023

(151) 24.05.2023

(730) **Zentiva, k.s.**, U kabelovny 130/22, Praha 10, Dolní Měcholupy, 10237, CZ

(740) C|K|T ČERVENKA TURKOVÁ & PARTNERS Advokátní, patentová a známková kancelář, Mgr. Radka Červenková, advokátka, Anny Letenské 34/7, Praha 2, Vinohrady, 12000

(210) O-583713

(511) (5) léčiva, farmaceutické přípravky humánní.

Třídy výrobků a služeb:

5

(540)

ZEGLUXEN

(592) Slovní

(111) **397038**

(220) 31.01.2023

(320) 31.01.2023

(442) 15.02.2023

(151) 24.05.2023

(730) **Zentiva, k.s.**, U kabelovny 130/22, Praha 10, Dolní Měcholupy, 10237, CZ

(740) C|K|T ČERVENKA TURKOVÁ & PARTNERS Advokátní, patentová a známková kancelář, Mgr. Radka Červenková, advokátka, Anny Letenské 34/7, Praha 2, Vinohrady, 12000

(210) O-583714

(511) (5) léčiva, farmaceutické přípravky humánní.

Třídy výrobků a služeb:

5

(540)

IDUZEXEN

(592) Slovní

(111) **397039**

(220) 14.10.2021

(320) 14.10.2021

(442) 24.11.2021

(151) 24.05.2023

(730) **Voldřich Jaroslav**, Dělnická 834/51, Děčín, Děčín VI-Letná, 40502, CZ

(740) **DANĚK & PARTNERS** Advokátní a patentová kancelář, Ing. Vilém Daněk Ph.D. LL.M., patentový zástupce, Vinohradská 403/17, Praha 2, Vinohrady, 12000

(210) O-575160

(511) (20) nábytek a bytové doplňky, sedadla, lůžka, lehátka, stoly, křesla, židle, postele, kování na okna (nekovové), křesla, stolky na květiny, lišty u

nábytku z umělých hmot, školní nábytek, nábytkové police, police do registračních skříní, bambusové závěsy, barely (nekovové), bečky (nekovové), bedny (nekovové), bidla nekovová, boudy, pelechy, hnízda pro domácí zvířata, stojany na časopisy, části nábytku ze dřeva, čepy (nekovové), čísla domovní kromě kovových a svítících, dávkovače ručníků, upevněné, (nekovové), dekorační předměty (přenosné), desky (stolní), desky k vystavování zboží, desky pod psací stroje, stojany na deštníky, držadla na kartáče, držáky na noviny, držáky na záclony a závěsy, kromě držáků z textilních materiálů, tkané dřevěné rolety (nábytek), dvířka k nábytku, gauče, háčky na oděvy (nekovové), háčky na záclony, háčky k věšákům (nekovové), skříňky na hračky, chodítka dětská, věšáky na kabáty, kádě, kancelářský nábytek, kartotéky (nábytek), tabule s háčky na zavěšení klíčů, stojany na klobouky, sloupky na drápání pro kočky, kolébky, kolečka k nábytku nekovová, komody kontejnery (nekovové), kontejnery přepravní (nekovové), konzole na záclony a závěsy, ozdobné závěsy z korálků, koše (nekovové), košíky (nekovové), krabice ze dřeva nebo z umělých hmot, kryty ochranné proti žáru pro domácnost, křesla kadeřnická, podstavce na květináče, stojany na lahve, lavičky (nábytek), lávky (nekovové), lehátka skládací, lékárníčky (skříňky), lenošky, lištové rolety vnitřní, vnitřní okenní žaluzie, lůžka vodní, lůžkoviny (s výjimkou ložního prádla), stoly na masáže, matrace, matrace nafukovací, kromě matrací k léčebným účelům, stojany na odkapávání nádobí, obaly ochranné na oděvy, obložení nábytku (nekovové), ramínka na oděvy, ohrádky pro děti, opěrky na hlavu (u nábytku), ošatky, ozdoby nástěnné (bytové zařízení), ozdoby pohyblivé (ozdobné pohyblivé předměty vydávající zvuky, zpravidla zvonečky nebo tyčinky), ozdoby z umělých hmot pro potraviny, palety (nakládací, nekovové), palety na manipulaci se zbožím (nekovové), paravány (nábytek), pelesti postelí dřevěné, stolky pojízdné pro počítače, podhlavníky, podnožky, podušky, podušky nafukovací, kromě podušek k léčebným účelům, pohovky, pohovky čalouněné s podnožkou police, police na knihy, polštáře pro domácí zvířata, poštovní schránky, kromě zděných a kovových, poutače ze dřeva nebo z umělých hmot, prádelníky (se zásuvkami), proutěné zboží, přiborníky psací stoly, pultíky, pulty, rakve, rámy (na obrazy), rámy na vyšívání, ratan, regály, registratury, reklamní předměty nafukovací, sekretáře, servírovací stolky pojízdné, schody (stupně) (nekovové), schůdky pohyblivé pro nastupování cestujících (nekovové), stříbřené sklo (pro výrobu zrcadel), skříně, skříňky na jídlo (spížky) (nekovové), sláma pletená (s výjimkou rohoží), sofa, stojany na střelné zbraně, stolky odkládací, stolky toaletní, stoly řezací, stoly pracovní, stoly zámečnické (nekovové), šoupátka nekovová (kromě šoupátek jako součástí strojů), špalky na krájení a sekání masa (pro řezníky), štítky (identifikační) (nekovové), štíty (vývěsní) ze dřeva nebo umělých hmot, tabule vývěsní, truhlářské umělecké výrobky, truhly (nekovové), tyčky k rostlinám, umělecká díla ze dřeva, vosku, sádry nebo umělých hmot, umělecké truhlářské výrobky, urny pohřební, vějíře, vitríny (nábytek), vycpaná zvířata, zámky (kromě kovových a elektrických), zástěny, zástěny ochranné u topenišť pro domácnost, zásuvky, zrcadla, desky skleněné pro zrcadla, žebříky ze dřeva nebo z umělých hmot, žerdě (vlajkové), židle vysoké pro děti, vybavení domu a bytu spadající do třídy 20, vanová madla; (21) prkénka na krájení a sekání masa, pomůcky a nádoby pro domácnost nebo kuchyň, nádoby (spadající do této třídy, kromě nádob z drahých kovů), sklo a skleněné zboží, porcelánové a kameninové, a to suvenýry a miniatury, sklenice, číše, skleničky, jídelní, kávové a čajové servisy, misky, tácy, talíře, talířky, džbánky, džbány, vázy, vázičky, lahve, sklo surové nebo polozpracované jako upomínkové předměty, lahvičky, dárkové předměty ze skla a keramiky, upomínkové předměty, toaletní kufříky, talíře, sklenice na pití, rohy na pití, poháry, porcelán, otvíráky na lahve, vybavení koupelen, jmenovitě držáky mýdla, misky na mýdlo, nádoby na mýdlo, držáky na zubní kartáčky, věšáky na ručníky, držáky poliček, police, držáky sklenic, kulaté věšáky na ručníky, držáky ručníků, háčky na ručníky, držáky na papírové role, soupravy kartáčů, skládající se z čistící šetky a stojanu pro ní, nožní opěrky, police na ručníky pro hosty, koše na ručníky pro hosty, lahve, hřebeny a mycí houby, kartáče, hrnečky, nádoby na pití, čajové konvice neelektrické nikoliv z drahých kovů, schránky na pečivo, soupravy kuchyňského nádobí, kuchyňské hrnce, kotlíky, soupravy kořenek, solničky, slánky, pepřenky, mlýnky na pepř, kalíšky na vejce, lžice, květináče, krabice na jídlo, stojánky na jídelní lišty, pokladničky na peníze (prasátka); (28) hračky, zejména dětské hračky, maňásci, marionety, loutková divadla a divadélka, společenské, deskové a stolní hry jako dáma, šachy, mah-jong, puzzle, vrhcáby, hra v kostky, domino, dostihy (hra), šachovnice, hrací karty, žetony, koule, kulíčky a další příslušenství her, autíčka na hraní, automobilové modely zmenšené, balónky na hraní, bublifuk, panenky, domečky, šatičky, pokojíčky, postýlky, sací láhve pro panenky, draci létající, houpačky, hračky plyšové, hračky pohyblivé, chraštítka, káča, vlček, koloběžky, koně houpací, stavebnice a stavebnicové kostky, míče a míčky na hraní, pistole a pistolky

jako hračky, hračky pro domácí zvířata, hry automatické, s výjimkou těch, které se uvádějí do chodu vhozením mince nebo těch, které jsou užívány výhradně s televizním přijímačem, hry elektronické, s výjimkou her, které jsou používány výhradně ve spojení s televizním přijímačem, dětské hrnčířské kruhy, loutky, zábavní stroje, automatické a automaty, divadelní a karnevalové masky, kaleidoskopy, kanadské žertíky (atrapy), žertovné předměty, konfety, girlandy, kouzelnické potřeby, sportovní zboží v rámci této třídy, sportovní náčiní a nástroje jako jsou rukavice pro baseball, šerm, golf, box, a další sporty, lyže, lyže vodní, obaly na lyže, snowboardy, skateboardy, prkna na surfing a windsurfing, brusle lední, kolečkové i in-line, boby, sáně, činky, disky, golfové hole, gymnastické zařízení, hokejky, hráčské pátky, hůlky pro mažoretky, chrániče a ochranné vycpávky jako části sportovní výstroje, kulečnicková tága, kuželky, lukostřelecké náčiní, náboje a pistole na paintball, ploutve na plavání, potápění, puky hokejové,

rakety s pružným výpletem a výplety pro tyto rakety, stoly pro stolní tenis a stolní fotbal, šípky, talíře létající, tenisové a podobné sítě, terče, vosky na lyže, biliardové (kulečnickové) koule, horolezecká výstroj, sítě na motýly, rybářské náčiní, umělé vánoční stromečky, ozdoby a stojany na vánoční stromečky (s výjimkou osvětlení a cukrovinek).

Třídy výrobků a služeb:
20, 21, 28

(540)

Fingercar Master

(592) Slovní

Přehled zápisů ochranných známek se změnou ve vztahu ke zveřejněným přihláškám

Kapitola obsahuje údaje o ochranných známkách zapsaných na základě ustanovení § 28 odst. 1 zákona č. 441/2003 Sb., u kterých došlo ke změně údajů oproti zveřejněné přihlášce ochranné známky.

Číselný přehled (111)

396937

Zápisy ochranných známek se změnou ve vztahu ke zveřejněným přihláškám

(111) **396937**
(220) 09.11.2021
(320) 09.11.2021
(442) 12.01.2022
(151) 24.05.2023
(540)

Karpat

(592) Slovní
(730) **PIVOVAR HRÁDEK s.r.o.**, Družstevní I 195, Slavičín, Hrádek na Vlárské dráze, 76321, CZ
(740) Kryštof Mann, advokátní kancelář, Mgr. Kryštof Mann, advokát, Na Ořechovce 572/15, Praha 6, Střešovice, 16200
(511) (16) kapesníky, blahopřání, bloky, brožury, brožurky, časopisy, (periodika), fotografie, fotorytina, grafická znázornění, grafické reprodukce, grafické tisky, hudební přání, kalendáře, karty, knihy, komiksy, kroužkové bloky, litografie, noviny, obálky, obalové fólie z plastických hmot, obalové materiály ze škrobů, obaly, obrazy, obtisky, oznámení, papírové ručníky, papírové stolní prádlo, papírové stolní ubrousky, papírové ubrusy, papírové ubrousky na čištění a utěrky, papírové vlajky, podložky na stůl, podložky pod nádobí z papíru, prospekty, prostírání z papíru, reklamní tabule z papíru nebo z lepenky, sáčky z papíru nebo plastických hmot na balení, samolepící pásky pro kancelářské potřeby nebo pro domácnost, samolepky, sběratelské karty, tiskoviny, tisky, tištěné publikace, visačky na lahve z papíru nebo z lepenky, vlajková výzdoba, voskovaný papír, vývěsní štíty z papíru nebo z lepenky, zpěvníky, zpravodaje, obaly na lahve z papíru nebo lepenky, etikety, (kromě textilních), papírové etikety, štítky z papíru, dárkové poukazy, informační prospekty, jídelní lístky, kartónové reklamní tabule, katalogy, letáky, nálepky, nástěnné kalendáře, oznámení, papírové reklamní vývěsky, papír, lepenka, kartónáží výrobky (obaly), vše ve spojení s distribucí piva, plakáty, plakáty (reklamy), pohlednice, prezentační a

firemní tiskoviny, ceníky, papírové a lepenkové poutače, pozvánky, programy akcí a událostí, propagační publikace, reklamní letáky, reklamní štíty z papíru nebo lepenky, tištěné jídelní lístky, tištěné letáky, tištěné papírové, tašky a pytle (z papíru, textilu nebo z umělých hmot), účtenky, bannery, cedule, tištěné papírové reklamní tabule, tištěné papírové štítky, tištěné reklamy, vývěsní štíty z papíru nebo lepenky, vývěsní tabule z papíru nebo lepenky, kartónové podtácky, lepenkové stolní prostírání, papírová prostírání, papírové podtácky, papírové podtácky pod nápojové sklenice, papírové praporky, papírové tácky pod pивní sklenice, papírové ubrousky (stolní), papírové ubrusy, pивní tácky, plakáty z papíru, podtácky pod pивní sklenice (papírové), podtácky z lepenky, poutače z papíru nebo z lepenky, inzeráty, kartónové odnosky, vizitky; (21) džbány, džbány na pivo, džbánky na pivo, sklenice na pivo, nádoby na pivo, nálevky, žejdlíky, na pivo, korbele (půllitry), pивní půllitry, půllitrové sklenice, porcelánové podtácky, plastové podtácky, podtácky kromě papírových nebo látkových, podtácky (ne papírové nebo textilní), lahve, papírové nebo plastové kelímky, otvíráky na lahve (elektrické i neelektrické), láhve z plastů, vývěsní štít z porcelánu nebo ze skla, skleněné zboží, nádoby na pití, sklenice, sklenice na pití, poháry, pивní tácky (jiné než papírové nebo textilní), papírové tácky k použití v domácnosti, pohárky na pití, podnosy; papírové talíře, podšálky, talířky, prostírání ne papírové nebo textilní, rohy na pití, stojánky na jídelní lístky, stojánky na ubrousky, svačínové boxy, skleněné obaly, sklenice, poháry a pohárky na pivo a alkoholické i nealkoholické nápoje s obsahem piva.

Třídy výrobků a služeb:
16, 21

(210) O-575712

Zápisy licenčních smluv k ochranným známkám

V této kapitole jsou zveřejněny zápisy licenčních smluv podle ustanovení § 18 odst. 1 zákona č. 441/2003 Sb.

Číslo zápisu (111)	Vlastník (730)	Nabyvatel licence (791)	Druh licence (793)	Datum uzavření licenční smlouvy (793)	S účinností od data (580)
368905	Unie rodinných advokátů, z. s., Radlická 3301/68, Praha 5, Smíchov, 15000, CZ	Budková Ilona Mgr., advokátka, Medkova 909/88, Praha 4, Chodov, 14900, CZ	nevýhradní	20.04.2023	25.05.2023

Ochranné známky zrušené a prohlášené za neplatné

Tato kapitola obsahuje údaje o rozhodnutích o zrušení ochranné známky na základě ustanovení § 31 zákona č. 441/2003 Sb. nebo o prohlášení ochranné známky za neplatnou na základě ustanovení § 32 zákona č. 441/2003 Sb. Existuje-li důvod zrušení/prohlášení ochranné známky za neplatnou pouze ve vztahu k některým z výrobků nebo služeb, Úřad ochrannou známku zruší/prohlásí za neplatnou pouze pro tyto výrobky nebo služby. Údaje o výsledku rozhodnutí (zrušení ochranné známky, částečné zrušení ochranné známky, prohlášení ochranné známky za neplatnou, prohlášení ochranné známky za částečně neplatnou) jsou uvedeny za datem právní moci rozhodnutí s názvem "Datum právní moci rozhodnutí/výsledek rozhodnutí".

(111) 377133

(540)

NORDIK PREDATOR

(592) Slovní

25.05.2023 / NABYTÍ P.M. - PROHLÁŠENÍ OZ ZA NEPLATNOU

(111) 388128

(540)

Moře u Mělníka

(592) Slovní

23.05.2023 / NABYTÍ P.M. - PROHLÁŠENÍ OZ ZA NEPLATNOU

Přehled obnov zápisu ochranných známek

Kapitola obsahuje údaje o ochranných známkách, u kterých byl na žádost vlastníka obnoven zápis podle ustanovení § 28 odst. 2 zákona č. 441/2003 Sb.

Číselný přehled (111)											
155884	173760	180864	182150	183116	184071	185349	185350	185525	186039	188204	189221
189222	189223	189224	189225	189226	189296	189328	189330	190160	190162	190237	191021
193349	194923	197276	198256	199117	258679	259540	259560	260130	260553	260693	260799
260800	261154	261274	261297	261302	261346	261367	261378	261536	261537	261603	261648
261649	262079	262114	262115	262117	262162	262253	262254	262526	263000	263069	264084
264245	264326	264327	264461	265021	265615	265804	266022	266023	267408	268005	268754
270032	271555	272996	273022	274428	279940	329570	334414	335649	335720	335722	335835
335838	335940	336337	336474	336475	336476	336575	336754	337097	337385	337496	337627
337628	337629	337631	337635	337637	338037	338057	338249	338279	338345	338346	338347
338348	338349	338350	338525	338635	338674	338714	338871	338919	339226	339227	339402
339403	339511	339512	339513	339535	339990	340228	340351	340541	340566	340634	340646
340647	340713	340785	341045	341253	342038	342224	342941	343334	343353	344435	345067
345457	348539	349233	351472	355238	355505	357069					

Obnovy zápisu ochranných známek

(111) **155884**
(220) 05.11.1963
(151) 13.07.1964
(540)

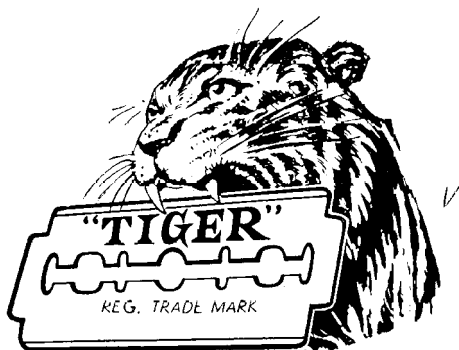

(594) Kombinovaná
(730) **Czech Blades s.r.o.**, Brněnská 559, Jevíčko, 56943, CZ
(740) Mgr. Tomáš Gartšík, Divadelní 4, Brno, 60200
(511) (8) holící čepelky.

Třídy výrobků a služeb:

8

(210) O-29898

(111) **173760**
(220) 01.06.1993
(151) 11.10.1993
(540)



(594) Kombinovaná
(730) **Tradegap Limited**, 6 Rodou Street, St Omologites, Nicosia, CY
(740) Mgr. Kateřina Vaňková, patentový zástupce, Nerudova 1095/24, Kuřim, 66434
(511) Výrobky z pryže, polotovary z plastických hmot, obuv všeho druhu a její součásti.

Třídy výrobků a služeb:

17, 25

(210) O-80286

(111) **180864**
(220) 01.04.1993
(151) 09.11.1994
(540)



(594) Kombinovaná
(591) Barevná
(730) **Kučera Jan**, Jarní 1319/5, Havířov, Prostřední Suchá, 73564, CZ
(511) Ubytovací služby v ubytovacích zařízeních v kategorii hotel, včetně provozování hostinských činností v těchto zařízeních; hostinská činnost; provozování tělovýchovných zařízení sloužících regeneraci a rekondici; provozování cestovní kanceláře; veškerá stavební činnost; reklamní činnost; vydávání periodických a neperiodických publikací; překladatelství a tlumočnictví; maso, ryby, drůbež, zvěřina, masové výtahy, konzervované,

sušené a vařené ovoce a zelenina, rosoly, zavařeniny, vejce, mléko a jiné mlékařské výrobky, jedlé oleje a tuky, potraviny v konzervách; káva, čaj, kakao, cukr, rýže, tapioka, ságo, kávové náhražky, mouka a obilní přípravky, chléb, sušenky, suchary, koláče, jemné pečivo a cukrovinky, zmrzlina, med, sirup z melasy, kvasnice, prášky do pečiva, sůl, hořčice, pepř, ocet, chuťové omáčky, koření, led na chlazení; pivo, lehká piva a ležáky, vody minerální a šumivé a jiné nealkoholické nápoje, sirupy a jiné přípravky k přípravě nápojů; alkoholické nápoje.

Třídy výrobků a služeb:

16, 28, 29, 32, 33, 35, 37, 41, 42

(551) Kolektivní

(210) O-76062

(111) **182150**
(220) 18.08.1993
(151) 05.01.1995
(540)



(594) Kombinovaná
(730) **CUBUS, spol. s r.o.**, Pod strání 2166/31, Praha 10, Strašnice, 10000, CZ
(740) JUDr. Patrik Petřík, advokát, Hradecká 2526/3, Praha 3, Vinohrady, 13000
(511) (42) projektová, inženýrská a poradenská činnost ve výstavbě.

Třídy výrobků a služeb:

42

(210) O-82021

(111) **183116**
(220) 19.10.1993
(151) 27.02.1995
(540)

MINTTU

(592) Slovní
(730) **Pernod Ricard Finland OY**, Fabianinkatu 8, FI-00130 Helsinki, FI
(740) Mgr. Ondřej Čerych, advokát, Národní 58/32, Praha 1, Nové Město, 11000
(511) (33) vína, lihoviny a likéry.

Třídy výrobků a služeb:

33

(210) O-83553

(111) **184071**
(220) 19.10.1993
(151) 10.04.1995
(540)

BIONIK

(592) Slovní
(730) **BIONIK Stapro Group s.r.o.**, Pernštýnské náměstí 51, Pardubice, 53002, CZ
(511) Zdravotnická technika včetně servisní činnosti.

Třídy výrobků a služeb:

10, 37

(210) O-83556

(111) **185349**
(220) 03.06.1993
(151) 30.05.1995
(540)

REVIS

(592) Slovní
(730) **REVIS - Praha, spol s r.o.**, Výpadová 317/19, Praha 5 - Radotín, 15300, CZ
(511) Kovový stavební materiál, těsnící a izolační materiál, nekovové trubky, plastové hmoty, nekovový stavební materiál, stavební činnost v oblasti

inženýrských, bytových, občanských a průmyslových staveb, inženýrská činnost ve výstavbě.

Třídy výrobků a služeb:
6, 17, 19, 37

(210) O-80378

(111) **185350**
(220) 03.06.1993
(151) 30.05.1995
(540)

(594) Slovní grafická
(591) Barevná
(730) **REVIS - Praha, spol s r.o.**, Výpadová 317/19, Praha 5 - Radotín, 15300, CZ
(511) Kovový stavební materiál, těsnící a izolační materiál, nekovové trubky, plastové hmoty, nekovový stavební materiál, stavební činnost v oblasti inženýrských, bytových, občanských a průmyslových staveb, inženýrská činnost ve výstavbě.
Třídy výrobků a služeb:
6, 17, 19, 37
(210) O-80379

(111) **185525**
(220) 02.12.1992
(151) 07.06.1995
(540)



(594) Kombinovaná
(730) **Dřevostroj Čkyně, a.s.**, Společnost 25, Čkyně, 38481, CZ
(511) Stroje a zařízení pro dřevozpracující průmysl; vysokozdvizné vozíky; elektrické rozvaděče a ovládací pulty; opravy a montáž v uvedené oblasti; projektová dokumentace pro uvedené výrobky a služby.
Třídy výrobků a služeb:
7, 9, 12, 37, 42
(210) O-73477

(111) **186039**
(220) 22.02.1994
(151) 29.06.1995
(540)

AUTOGARD

(592) Slovní
(730) **AUTOGARD spol. s r.o.**, Nová 387/32, Popůvky, 66441, CZ
(740) PROPATENT, JUDr. Matěj Sedláček, Pod Pekařkou 107/1, Praha 4, Podolí, 14700
(511) Výroba, instalace a opravy elektrických strojů a přístrojů, závory a tumikety.
Třídy výrobků a služeb:
6, 9, 37
(210) O-87112

(111) **188204**
(220) 25.10.1993
(151) 20.02.1996
(540)

PROKURIST

(592) Slovní
(730) **PROKURIST, s.r.o.**, Emilie Hyblerové 529, Praha 4, 14900, CZ
(740) Macek and Partners, Mgr. Jiří Macek, Sázkavská 751/16, Praha 2, Vinohrady, 12000
(511) (9) přístroje a nástroje k vědeckým a laboratorním účelům; přístroje a nástroje navigační, tj. přístroje a nástroje určené k přenášení rozkazů, k měření a přístroje všeobecně užívané při řízení lodí a letadel, přístroje a nástroje geodetické a přístroje pro bezdrátovou telegrafii, přístroje fotografické, kinematografické, optické, včetně promítačů obrazů a zvětšovací přístrojů, přístroje a nástroje k vážení a měření, přístroje a nástroje signalizační včetně signálních píšťal, přístroje a nástroje pro účely záchranné a učební, automaty uváděné v činnost vhozením mince nebo známky, přístroje pro záznam a reprodukci mluveného slova, zapisovací pokladny a počítačové stroje včetně kancelářských a děrovacích strojů, hasicí přístroje, speciální pouzdra pro přístroje a nástroje, které jsou zařazeny do této třídy, elektrotermické nástroje a přístroje, jako: ruční elektrické svářečky, elektrické žehličky apod., elektrické přístroje a zařízení jako: elektricky vytápěné podušky, oděvy a součásti oděvů, ohřívače nohou, elektrické zapalovače a obdobná zařízení, nezařazená v jiných třídách, elektromechan. zařízení pro domácí účely určená k čištění jako: vysavače prachu, leštiče parket apod; (16) papír a výrobky z papíru, lepenky a kartonážní výrobky, tiskoviny, časopisy, periodika, knihy, výrobky knihařské, fotografie, psací potřeby, kancelářská lepidla, potřeby pro umělce, štetce, psací stroje, kancelářské potřeby kromě nábytku, učební a školní potřeby a pomůcky, hrací karty, tiskací písma, štočky, pojidla pro papírenský průmysl; (20) nábytek včetně kovového a kempingového nábytku, broušená skla a zrcadla, rámy, výrobky ze dřeva, korku, proutí, rákosu, třtiny, rohoviny, slonoviny, kostí, želvoviny, jantaru, perleti, mořské pěny, buničiny, výrobky z plastických hmot, ložní potřeby, matrace, zíněnky, podhlavníky; (28) hry, hračky, tělocvičné a sportovní nářadí a náčiní, rybářské potřeby, nářadí pro zimní sporty a sportovní hry, zboží plážové a koupací, ozdoby na vánoční stromek; (35) činnost organizačních a ekonomických poradců; (42) software.

Třídy výrobků a služeb:
9, 16, 20, 28, 35, 42

(210) O-83717

(111) **189221**
(220) 27.05.1993
(151) 29.04.1996
(540)

INSTAPURE

(592) Slovní
(730) **Instapure Brands, Inc.**, 6432 Garrison Ct., Fort Collins, 80528, CO, US
(740) KOREJZOVA LEGAL v.o.s., JUDr. Petra Sauvage de Brantes, advokátka, Korunní 810/104, Praha 10, Vinohrady, 10100
(511) (11) zařízení pro čištění vody, přístroje pro filtrování vody a náhradní filtrační vložky pro ně, součásti a příslušenství shora uvedených výrobků.

Třídy výrobků a služeb:
11

(210) O-80212

(111) **189222**
(220) 27.05.1993
(151) 29.04.1996
(540)

Zlatý čaj

(592) Slovní
(730) **Dr. Müller Pharma s.r.o.**, U Mostku 182, Hradec Králové, Pouchov, 50341, CZ
(740) Mgr. Roman Fojtášek, advokát, Vinohradská 343/6, Praha 2, Vinohrady, 12000
(511) (39) balení čajů.
Třídy výrobků a služeb:
39
(210) O-80218

(111) **189223**
(220) 27.05.1993
(151) 29.04.1996
(540)

Premiant čaj

(592) Slovní
(730) **Dr. Müller Pharma s.r.o.**, U Mostku 182, Hradec Králové, Pouchov, 50341, CZ
(740) Mgr. Roman Fojtášek, advokát, Vinohradská 343/6, Praha 2, Vinohrady, 12000
(511) (39) balení čajů.
Třídy výrobků a služeb:
39
(210) O-80219

(111) **189224**
(220) 27.05.1993
(151) 29.04.1996
(540)

Zlatá směs

(592) Slovní
(730) **Dr. Müller Pharma s.r.o.**, U Mostku 182, Hradec Králové, Pouchov, 50341, CZ
(740) Mgr. Roman Fojtášek, advokát, Vinohradská 343/6, Praha 2, Vinohrady, 12000
(511) (39) balení čajů.
Třídy výrobků a služeb:
39
(210) O-80220

(111) **189225**
(220) 27.05.1993
(151) 29.04.1996
(540)

Rubín

(592) Slovní
(730) **Dr. Müller Pharma s.r.o.**, U Mostku 182, Hradec Králové, Pouchov, 50341, CZ
(740) Mgr. Roman Fojtášek, advokát, Vinohradská 343/6, Praha 2, Vinohrady, 12000
(511) (39) balení čajů.
Třídy výrobků a služeb:
39
(210) O-80221

(111) **189226**
(220) 27.05.1993
(151) 29.04.1996
(540)

Klub čaj

(592) Slovní
(730) **Dr. Müller Pharma s.r.o.**, U Mostku 182, Hradec Králové, Pouchov, 50341, CZ
(740) Mgr. Roman Fojtášek, advokát, Vinohradská 343/6, Praha 2, Vinohrady, 12000
(511) (39) balení čajů.
Třídy výrobků a služeb:
39
(210) O-80222

(111) **189296**
(220) 09.07.1993
(151) 29.04.1996
(540)



(594) Kombinovaná
(730) **BARONET a.s.**, Květnového vítězství 332/31, Praha 4, Chodov, 14900, CZ
(740) Ing. Reichel Pavel, Lopatecká 14, Praha 4, 14700
(511) (16) neperiodické publikace.
Třídy výrobků a služeb:
16
(210) O-81141

(111) **189328**
(220) 03.08.1993
(151) 29.04.1996
(540)



(594) Kombinovaná
(730) **The Coca-Cola Company**, 310 North Avenue, N.W., Atlanta, Georgia 30313, GA, US
(740) Šindelka & Lachmannová advokáti s.r.o., Mgr. Karel Šindelka, advokát, Slavětínská 1146/39, Praha 9, Klánovice, 19014
(511) (32) nealkoholické nápoje.
Třídy výrobků a služeb:
32
(210) O-81672

(111) **189330**
(220) 03.08.1993
(151) 29.04.1996
(540)

ALWAYS

(592) Slovní
(730) **The Coca-Cola Company**, 310 North Avenue, N.W., Atlanta, Georgia 30313, GA, US
(740) Šindelka & Lachmannová advokáti s.r.o., Mgr. Karel Šindelka, advokát, Slavětínská 1146/39, Praha 9, Klánovice, 19014
(511) (32) nealkoholické nápoje.
Třídy výrobků a služeb:
32
(210) O-81674

(111) **190160**
(220) 27.05.1993
(151) 20.05.1996
(540)

Prémiant

(594) Slovní grafická
(730) **Dr. Müller Pharma s.r.o.**, U Mostku 182, Hradec Králové, Pouchov, 50341, CZ
(740) Mgr. Roman Fojtášek, advokát, Vinohradská 343/6, Praha 2, Vinohrady, 12000
(511) (30) čaje; (39) balení čajů.
Třídy výrobků a služeb:
30, 39
(210) O-80223

(111) **190162**
(220) 07.06.1993
(151) 20.05.1996
(540)

**FEDERAL
MOGUL**

(594) Slovní grafická
(730) **Tenneco Inc.**, 15701 Technology Drive, Northville, 48168, MI, US
(740) ZIVKO MIJATOVIĆ & PARTNERS s.r.o., Jugoslávských partyzánů 639/26, Praha 6, Bubeneč, 16000
(511) (7) kluzná ložiska, zejména trubková ložiska, pouzdřová ložiska, valivá ložiska, zejména kuličková ložiska, válečková ložiska, kuželíková ložiska, ložiskové podložky a podložkový materiál, písty, pístní tyče, sestavy pístů a válců, ventily, ventilové komponenty, karburátory, sady pro opravy karburátorů, obsahující ventily, jehly, těsnění, palivové hadice a plováková měřidla průtočného množství, palivové pumpy, palivové filtry, komponenty pro vstřikování paliva, zejména ventily, palivové hadice, vstřikovače paliva, regulátory zahřívání a regulátory tlaku paliva, sady pro opravy regulátorů tlaku paliva obsahující těsnění, membrány a šrouby, sady pro opravy těles injektorových regulátorů obsahující kruhová těsnění, těsnící vložky a podložky, koncové uzávěry, svorky a membrány, zařízení na kontrolu emisí, zejména zpětné ventily pro vzduchové pumpy, svodné obtokové ventily, odtrhovací sytiče a tlumiče, komponenty časového nastavení zapalování, zejména časovací převody, řetězy, řemenice a řetězová kola, olejové pumpy, vodní pumpy, tlakové pračky, vačkové hřídele, montážní soubory pro spouštění spojky, spojky, sady pro opravy převodů a os obsahující ložiska, těsnění a těsnící vložky, všechno toto zboží pro použití ve strojích jiných než pozemní vozidla; (12) ložiska uzpůsobená proti zadření a používané v motorech pro vozidla, transmisy a kola, zejména válečková ložiska, kuželová ložiska, jehlová ložiska, kuličková ložiska, zejména závěsná ložiska, redukční ložiska, spojková ložiska, axiální ložiska a síčková ložiska, sady pro opravy předních jízdních kol, zejména integrovaná vřetenová ložiska a těsnění hlavy, sady zařízení pro udržování konstantní rychlosti, zejména spoje těchto zařízení a jejich těsnění, sady pro opravu zařízení pro udržování konstantní rychlosti obsahující těsnění, objímky, spony, osové matice, svorníky a svorníkové matice, mazací tuky a ložiskové soubory, sady pro opravu převodů a os obsahující ložiska, těsnění, těsnící vložky, podložky, kruhové těsnění a pouzdra, sady pro opravy diferenciálů, obsahující ložiska, těsnění, těsnící vložky, podložky a kruhová těsnění, palivové pumpy, palivové filtry, sady pro opravu těles injektorových regulátorů obsahující kruhová těsnění, těsnící vložky a podložky, koncové uzávěry, svorky a membrány, zařízení pro kontrolu emisí, zejména zpětné ventily pro vzduchové pumpy, svodné obtokové

ventily, odtrhovací sytiče a tlumiče, komponenty časového nastavení zapalování, zejména časovací převody, řetězy, řemenice a řetězová kola, olejové pumpy, vodní pumpy, podložky, takové pračky, vačkové hřídele, soubory ložisek pro spuštění spojky, závěsné zařízení, zejména absorbery nárazů, opěry nárazníků, odpružená sedadla, tlumiče řízení, zrcadla a sady zrcadel, příklony výfukových trubec, všechno toto zboží pro použití v pozemních vozidlech; (17) těsnění, zejména motorové těsnění, olejové těsnění, hřídelové ucpávky, převodové těsnění, těsnění ložisek kol, kruhová těsnění, těsnící vložky, spojková těsnění, pryžové podložky, objímky a pouzdra pro ochranu mechanických souborů a spojení částic shora uvedených výrobků.

Třídy výrobků a služeb:
7, 12, 17

(210) O-80427

(111) **190237**
(220) 27.09.1993
(151) 20.05.1996
(540)

MARACUJA

(592) Slovní
(730) **Dr. Müller Pharma s.r.o.**, U Mostku 182, Hradec Králové, Pouchov, 50341, CZ
(740) Mgr. Roman Fojtášek, advokát, Vinohradská 343/6, Praha 2, Vinohrady, 12000
(511) (30) čaj.
Třídy výrobků a služeb:
30
(210) O-83022

(111) **191021**
(220) 27.05.1993
(151) 24.06.1996
(540)

Granát

(592) Slovní
(730) **Dr. Müller Pharma s.r.o.**, U Mostku 182, Hradec Králové, Pouchov, 50341, CZ
(740) Mgr. Roman Fojtášek, advokát, Vinohradská 343/6, Praha 2, Vinohrady, 12000
(511) (30) čaje; (39) balení čajů.
Třídy výrobků a služeb:
30, 39
(210) O-80224

(111) **193349**
(220) 27.05.1993
(151) 24.09.1996
(540)



(594) Kombinovaná
(730) **Dr. Müller Pharma s.r.o.**, U Mostku 182, Hradec Králové, Pouchov, 50341, CZ
(740) Mgr. Roman Fojtášek, advokát, Vinohradská 343/6, Praha 2, Vinohrady, 12000
(511) (39) balení čajů.
Třídy výrobků a služeb:
39
(210) O-80217

(111) **194923**
(220) 20.12.1993
(151) 25.11.1996
(540)

TEPOSTOP

(592) Slovní
(730) **TEPOSTOP, společnost s ručením omezeným**, Pardubická 1777, Přelouč, 53501, CZ
(740) PROPATENT, Ing. Vlasta Sedláčková, patentový zástupce, Pod Pekařkou 107/1, Praha 4, Podolí, 14700
(511) (1) hasicí látky, prostředky a hasební sloučeniny; (6) zámečnické kovové výrobky; (9) hasicí přístroje; (37) zámečnický a hasičský servis.
Třídy výrobků a služeb:
1, 6, 9, 37
(210) O-85321

(111) **197276**
(220) 28.03.1994
(151) 24.02.1997
(540)



(594) Kombinovaná
(730) **GEUS ware s.r.o.**, Na Laurové 5/1017, Praha 5, 15000, CZ
(740) Macek and Partners, Mgr. Jiří Macek, Sázkavská 751/16, Praha 2, Vinohrady, 12000
(511) (1) chemické výrobky pro průmysl a vědecké účely, pro fotografii, zemědělství, zahradnictví, lesnictví, umělé pryskyřice, plastické hmoty v surovém stavu (v prášku, pastách, v tekutém stavu), půdní hnojiva přírodní a umělá, prostředky: hasicí, pro kalení, pro svařování, pro konzervaci potravin, třísloviny, průmyslová pojidla, prostředky k čištění sporáků, rtuť, antimon, alkalické a alkalickozemité kovy, bauxit; (2) barvy, laky, fermeže pro průmyslové a umělecké textilní barvy, přípravky k barvení potravin a nápojů, barviva, antikorozivní a impregnační nátěry, barviřské přípravky, mořidla, přírodní pryskyřice, kovové folie, kovy v prášku pro účely malířské a dekorátorské; (3) přípravky: prací a bělicí, čistící, lešticí, odmašťovací, mýdlo, výrobky: kosmetické, voňavkářské včetně éterických olejů, noční lampičky, knoty; (5) výrobky: farmaceutické, zvěrolékařské, zdravotnické, dietetické pro děti a nemocné, chemické pro účely lékařské, náplasti, obvazový materiál, hmoty určené k plombování zubů a na otisky, prostředky: dezinfekční, k hubení rostlinných a živočišných škůdců, antiparazitní látky; (6) obecné kovy, v surovém a polozpracovaném stavu a jejich slitiny, kotvy, zvony, stavební materiál z válcovaného a litého kovu, kolejnice a jiný kovový materiál určený k železničním účelům, řetězy, kovové kabely a dráty (s výjimkou drátů k elektrotechnickým účelům), zámečnické výrobky, kovové roury, nedobytné pokladny a schránky, ocelové kuličky, podkovy, hřebíky a šrouby, jiné kovové výrobky, které nejsou obsaženy v jiných třídách, rudy; (7) stroje a obráběcí stroje (s výjimkou těch, které jsou zahrnuty ve tř. 9-12 a 16), motory, soukolí a hnací řemeny, zemědělské stroje a líhny, maznice, elektrotechnická zařízení a přístroje pro domácnost (drtiče, mixery, mlýnky); (8) ruční nástroje zastávající funkci nářadí v příslušných oborech, nožičské výrobky včetně nožičských výrobků z drahých kovů, včetně břitev a holicích elektrických strojků, vidličky a lžice včetně z drahých kovů, zbraně sečné a bodné, strojky na střihání vlasů; (9) přístroje a nástroje k vědeckým a laboratorním účelům, přístroje a nástroje navigační, tj. přístroje a nástroje určené k přenášení rozkazů, k měření a přístroje všeobecně užívané při řízení lodí a letadel, přístroje a nástroje geodetické a přístroje pro bezdrátovou telegrafii, přístroje fotografické, kinematografické, optické, včetně promítačů obrazů a zvětšovacích přístrojů, přístroje a nástroje k vážení a měření, přístroje a nástroje signalizační včetně signálních píšťal, přístroje a nástroje pro účely záchranné a učební, automaty uváděné v činnost vhozením mince nebo známky, přístroje pro záznam a reprodukci mluveného slova, zapisovací pokladny a počítačové přístroje včetně kancelářských a děrovacích strojů, hasicí přístroje, speciální pouzdra pro přístroje a nástroje, které jsou zařazeny do této třídy, elektrotermické nástroje a přístroje, jako: ruční elektrické

svářečky, elektrické žehličky apod., elektrické přístroje a zařízení jako: elektricky vytápěné: podušky, oděvy a součásti oděvů, ohřivače nohou, elektrické zapalovače a obdobná zařízení nezařazená v jiných třídách: elektromechan. zařízení pro domácí účely určená k čištění jako: vysavače prachu, leštiče parket apod.; (10) přístroje a nástroje: chirurgické, lékařské, zubolékařské, zvěrolékařské včetně speciálního nábytku pro tyto obory a včetně přístrojů a zdravotnických pomůcek jako: ortopedické, bandáže, zdravotnické, výrobky z gumy, protězy, pokrývky vytápěné elektricky, chirurgické nástroje nožičského charakteru; (11) osvětlovací a topná zařízení na výrobu páry, zařízení pro vaření, chlazení, větrání včetně klimatizace nebo zařízení pro úpravu vzduchu, zařízení pro rozvod vody a zařízení zdravotnická; (12) pozemní vozidla, motory pro pozemní vozidla, poháněcí soukolí a hnací řemeny pro pozemní vozidla, zařízení pro leteckou, lodní a pozemní dopravu; (13) ohňostroje včetně všech výrobků zábavní pyrotechniky; (14) drahé kovy a jejich slitiny, předměty z drahých kovů, jejich slitin nebo dublovaných kovů, bižuterie z umělých a plastických hmot, hodiny a chronometrická zařízení včetně speciálních pouzder, umělecké předměty z bronzu; (15) hudební nástroje včetně mechanických klavírů a jejich příslušenství, hudební skříně; (16) papír a výrobky z papíru, lepenky a kartonážní výrobky, tiskoviny, časopisy, periodika, knihy, výrobky knihařské, fotografie, psací potřeby, kancelářská lepidla, potřeby pro umělce, štetce, psací stroje, kancelářské potřeby kromě nábytku, učební a školní potřeby a pomůcky, hrací karty, tiskací písma, štočky, pojidla pro papírenský průmysl; (17) gutaperča, guma, baláta, náhražky těchto hmot, polotovary z plastických hmot (foile, desky, tyče), těsnící hmoty, ucpávky a izolace (tepelné, elektrické nebo zvukové), osinek, slída a výrobky z osinku a slídy, hadice ne kovové, izolační nátěry; (18) kůže a náhražky, výrobky z kůže a náhražek, surové kůže a kožešiny, kufrý a cestovní brašny, deštníky, slunečníky, hole, biče, postroje pro koně, sedlářské výrobky; (19) stavební materiál včetně polozpracovaného řeziva (trámy, prkna, dřevěné panely, překližka, skleněné cihly, dlaždice apod.), přírodní a umělý kámen, cement, vápno, malta, sádra, šterk, kameninové a cementové roury, stavební materiál pro stavbu cest, asfalt, smola, živec, přenosné domy, kamenné pomníky, krby; (20) nábytek včetně kovového a kempingového nábytku, broušená skla a zrcadla, rámy, výrobky ze dřeva, korku, rákosu, proutí, třtiny, rohoviny, slonoviny, kostí, želvoviny, jantaru, perleti, mořské pěny, buničiny, výrobky z plastických hmot, ložní potřeby, matrace, žíněnky, podhlavníky; (21) drobné nářadí a přenosné nádoby k domácím a kuchyňským účelům, jako kuchyňské nádoby, vědra, plechové misky, misky z plastických hmot nebo jiných hmot, strojky na mletí, sekání a lisování apod., hřebeny a mycí houby, toaletní potřeby, kartáče, kartáčnický materiál, pomůcky k úklidu, čistící látky, drátěnky, zboží skleněné včetně okenního skla, výrobky z porcelánů a kameniny, které nejsou zařazeny v jiných třídách; (22) provazy, struny k technickým účelům, lana, motouzy z přírodních, umělých nebo plastických látek, sítě a stany, včetně stanů pro táboření, lodní plachty, pytle, čalounický materiál, jako žině, kapok, peří a mořská tráva, surová textilní vlákna; (23) nitě; (24) tkaniny, pokrývky včetně cestovních pokrývek, ložní prádlo, textilní zboží nezařazené v jiných třídách; (25) oděvy, prádlo, boty, střevíce, trepky; (26) krajky, výšivky, stuhy, šněrovačká, druky, háčky, zipy, umělé květiny, zboží leonské; (27) koberec, rohože, linoleum a jiné podlahové krytiny, čalouny včetně barevných papírových tapet, paravány, voskové potahové plátno; (28) hry, hračky, tělocvičné a sportovní nářadí a náčiní, rybářské potřeby, nářadí pro zimní sporty a sportovní hry, zboží plážové a koupací, ozdoby na vánoční stromek; (29) maso, ryby, drůbež, měkkýši, korýši, zvěřina, masové výtažky, zelenina a ovoce: konzervované, sušené, vařené, rosoly, zavařeniny, vejce, mléko a jiné mlékařské výrobky včetně mléčných nápojů, jedlé oleje a tuky, konzervované potraviny, zelenina naložená v octě; (30) káva, čaj, kakao, rýže, tapioka, kávové náhražky, mouka a obilné výrobky určené k lidské výživě, nápoje z kávy, kakaa, čokolády, chléb, suchary, sušenky, jemné pečivo, cukrovinky, zmrzlina, med, sirup z melasy, kvasnice, prášky do pečiva, sůl, pepř, ocet, chuťové omáčky, koření, led, rýže; (31) výrobky: zemědělské, zahradnické, produkty lesnické včetně nezpracovaného dřeva, semena, čerstvé ovoce a zelenina, sazenice, živé rostliny a přírodní květiny, zvířecí krmiva, včetně obilních krmiv, živá zvířata včetně ryb a drůbeže určených k chovu, slad; (32) pivo, lehká piva a ležáky, minerální vody, šumivé a jiné nealkoholické nápoje, sirupy a jiné přípravky k přípravě nápojů, ovocné šťávy a nápoje z ovocných šťáv; (33) vína, lihoviny, likéry, nealkoholická vína; (34) tabák v surovém stavu, tabákové výrobky, potřeby pro kuřáky, zápalky; (42) software všeho druhu včetně speciálního software.

Třídy výrobků a služeb:
1, 2, 3, 4, 5, 6, 7, 8, 9, 10, 11, 12, 13, 14, 15, 16, 17, 18, 19, 20, 21, 22, 23, 24, 25, 26, 27, 28, 29, 30, 31, 32, 33, 34, 42
(210) O-88201

(111) **198256**
(220) 28.03.1994
(151) 26.03.1997
(540)

GEUS

(592) Slovni
(730) **GEUS ware s.r.o.**, Na Laurové 5/1017, Praha 5, 15000, CZ
(740) Macek and Partners, Mgr. Jiří Macek, Sázavská 751/16, Praha 2, Vinohrady, 12000
(511) (1) chemické výrobky pro průmyslové a vědecké účely, pro fotografii, zemědělství, zahradnictví a lesnictví, umělé pryskyřice, plastické hmoty v surovém stavu, půdní hnojiva přírodní a umělá, prostředky pro hašení, kalení, svařování, prostředky pro konzervaci potravin, tříslovin, průmyslová pojidla, impregnační látky a látky k tvrzení cementu, protipožární nátěry, prostředky pro čištění sporáků, rtuť, antimon, alkalické a alkalickozemité kovy, bauxit; (2) barvy, laky, nátěry, fermeže pro průmyslové a umělecké použití, textilní barvy, přípravky pro barvení potravin a nápojů, barviva, antikorozní a impregnační nátěry, barvičské přípravky, mořidla, přírodní pryskyřice, kovové fólie a kovy v prášku pro účely malířské a dekorátérské; (3) prací a bělicí přípravky, čistící přípravky, mýdlo, lešticí a odmašťovací přípravky, výrobky kosmetické a voňavkářské včetně éterických olejů, vodičky na vlasy, zubní pasty a prášky, želatina pro potravinářské účely, mořidla na prádlo, barvy na vlasy, ševcovská smola; (4) průmyslové oleje a tuky, mazadla, prostředky na vázání prachu, paliva včetně černého a hnědého uhlí, lignitu a rašeliny, palivové dřevo, oleje a pohonné hmoty, prostředky pro svícení, svíčky, svíce, noční lampičky, knoty; (5) výrobky farmaceutické, zvěrolékařské a zdravotnické, výrobky dietetické pro děti a nemocné, medicínální čaje, chemické výrobky pro lékařské účely, náplasti, obvazovací materiál, hmoty určené k plombování zubů včetně amalgamů z drahých kovů a na otisky zubů, kultury mikroorganismů, lékařské pijavky, desinfekční prostředky, prostředky k hubení rostlinných a živočišných škůdců, antiparazitní látky; (6) obecné kovy v surovém a polozpracovaném stavu a jejich slitiny i s nekovovými materiály, kovy, kovadliny, zvony, stavební materiál z válcovaného a litého kovu, traverzy, kolejnice a jiné kovové materiály určené k železničním účelům, nepohyblivá železniční zařízení, řetězy, kovové kabely a dráty s výjimkou drátů k elektrotechnickým účelům, zámečnické výrobky, kovové roury a trubky, nedobytné pokladny, trezory a schránky, ocelové kuličky, podkovy, hřebíky, šrouby, vruty a jiné kovové výrobky, které nejsou obsaženy v jiných třídách, rudy; (7) stroje a obráběcí stroje s výjimkou těch, které jsou zahrnuty ve tř. 9 a 12, motory, soukolí a hnací řemeny, zemědělské stroje a lůhne, maznice, elektromechanická zařízení pro domácnost včetně drtičů, mixerů a mlýnků, nástroje poháněné elektrickým motorem nebo jiným mechanickým pohonem; (8) ruční nástroje zastávající funkci nářadí v příslušných oborech, nožičkové výrobky včetně nožičkových výrobků z drahých kovů, břitev a elektrických holicích strojků, vidličky a lžice včetně z drahých kovů, zbraně sečné a bodné, stroje na stříhání vlasů, srsti a vlny, špachtle a jiné náčiní pro umělce; (9) přístroje a nástroje k vědeckým a laboratorním nástrojům, přístroje a nástroje navigační, to jest přístroje určené k přenášení rozkazů, k měření a přístroje všeobecně používané při řízení lodí a letadel, přístroje a nástroje geodetické, přístroje pro bezdrátovou sdělovací techniku, přístroje fotografické, kinematografické, optické včetně promítačů obrazu a zvětšovací přístrojů, přístroje a nástroje k vážení a měření, přístroje a nástroje signalizační včetně signálních píšťal, přístroje a nástroje pro účely záchranné a vyučovací, automaty uváděné v činnost mincí, známkou nebo jinými prostředky, přístroje pro záznam a reprodukci mluveného slova a obrazu, zapisovací pokladny a výpočetní technika všeho druhu, hasicí přístroje, speciální pouzdra pro přístroje a nástroje zařazené v této třídě, elektrotermické nástroje a přístroje včetně ručních a elektrických svářeček, elektrických žehliček a pod., elektricky vytápěné podušky, oděvy a součásti oděvů, elektrické ohříváče nohou, elektrické zapařovače a obdobná zařízení nezařazená v jiných třídách, elektromechanická zařízení pro domácí účely určená k čištění včetně vysavačů prachu a leštičů parket, bezpečnostní a záchranné oděvy, dýchací přístroje; (10) přístroje a nástroje chirurgické, lékařské, zubolékařské a zvěrolékařské včetně speciálního nábytku pro tyto obory, zdravotnické přístroje a pomůcky včetně ortopedických bandáží, zdravotnických výrobků z gumy, protéz, chirurgické nástroje nožičského charakteru, inkubátory; (11) osvětlovací a topná zařízení, zařízení pro výrobu páry, zařízení pro vaření, chlazení a větrání včetně klimatizace, zařízení pro úpravu vzduchu, zařízení pro rozvod vody a zařízení zdravotnická jinde nezařazená; (12) pozemní vozidla, motory pro pozemní vozidla, poháněcí soukolí a hnací řemeny a řetězy pro pozemní vozidla, zařízení pro leteckou, lodní a pozemní dopravu, přístroje pro pozemní vozidla; (13) ohňostroje včetně všech výrobků zábavní pyrotechniky; (14)

drahých kovů a jejich slitiny, předměty z drahých kovů, jejich slitin a plátovaných kovů, bižuterie z umělých a plastických hmot, hodiny, kontrolní hodiny, hodinářské výrobky a chronometrická zařízení včetně speciálních pouzder, umělecké předměty z bronzu; (15) hudební nástroje včetně mechanických klavírů a jejich příslušenství, struny pro hudební nástroje, hudební skříně; (16) papír a výrobky z papíru, lepenka a kartonážní výrobky, pojidla pro papírenský průmysl, tiskoviny, časopisy, periodika, knihy, knihařské výrobky, fotografie, psací potřeby včetně psacích potřeb z drahých kovů, kancelářská lepidla, nožičkové výrobky pro kancelářské účely, potřeby pro umělce, štetce, psací stroje a kancelářské potřeby s výjimkou nábytku, učební a školní potřeby a pomůcky, hrací karty, tiskací písma, štočky; (17) gutaperča, guma, baláta a náhražky těchto hmot, pokud nejsou obsaženy v jiných třídách, polotovary z plastických hmot ve tvaru fólií, desek, tyčí a podobně, pěnové materiály na bázi gumy a plastických hmot, těsnicí hmoty a tmely, tepelné, elektrické a zvukové ucpávky a izolace, izolační nátěry, osinek, slída a výrobky z osinku a slídy, hadice a výjimkou kovových; (18) kůže a její náhražky, výrobky z kůže a jejich náhražek, pokud nejsou obsaženy v jiných třídách, surové kůže a kožešiny, kufry a cestovní brašny, deštníky, slunečníky a hole, biče, stroje a pokrývky na koně a sedlářské výrobky; (19) stavební materiál včetně polozpracovaného řeziva, trámy, prkna, dřevěné panely, překližka, kompozitní stavební materiály na bázi dřeva a jiných materiálů, cihly, skleněné cihly, tvárnice, dlaždice, obkladačky, překlady, dehtová krycí lepenka, podlahové krytiny stavebního charakteru, přírodní a umělé kameny, cement, vápno, pojiva pro stavební účely, malta, sádra, šterk, kameninové a cementové roury, stavební materiál pro stavbu cest, asfalt, smola, živec, přenosné domy, kamenné pomníky, krby; (20) nábytek včetně kovového a kempingového nábytku, broušená skla a zrcadla, rámy, výrobky ze dřeva, korku, rákosu, třtiny, vrbového proutě, rohoviny, kosti, slonoviny, kostic, želvoviny, jantaru, perleti, mořské pěny, buničiny, pokud nejsou zařazeny v jiných třídách, výrobky z plastických hmot, pokud nejsou zařazené v jiných třídách, ložní potřeby, matrace, zíněnky, podhlavníky a podobně; (21) drobné nářadí a přenosné nádoby k domácím a kuchyňským účelům, jako kuchyňské nádoby, vědra, plechové misky a nádoby, misky a nádoby z plastických a jiných hmot, ručně poháněné stroje na mletí, sekání, lisování, odstraňování prachu a nečistot, leštění parket a podobně, hřebeny a mycí houby, toaletní potřeby, kartáče, kartáčnický materiál, pomůcky k úklidu, čistící látky, drátěnky včetně drátének z plastických hmot, zboží skleněné včetně okenního skla, výrobky z porcelánu a kameniny; (22) provazy a struny k technickým účelům, lana a motouzy z přírodních, umělých nebo plastických látek, sítě, stany včetně stanů pro táboření, lodní plachty, pytle, čalounický materiál jako žíně, kapok, peří, mořská tráva a podobně, surová textilní vlákna; (23) nitě; (24) tkaniny s výjimkou tkanin zařazených ve třídách 22 a 26, pokrývky včetně cestovních pokrývek, ložní prádlo, textilní zboží nezařazené v jiných třídách; (25) oděvy, prádlo, boty, střevíce, trepky, včetně sportovních; (26) krajkový, vyšivkový, stuhový, šňerovalový, knoflíkový, stiskací knoflíky, háčky, špendlíky, spony, zdrhovací uzávěry, umělé květiny, sítky na vlasy, zboží leonské; (27) koberce, rohože, linoleum a jiné podlahové krytiny, čalouny včetně barevných papírových tapet, paravány, potahové voskové plátno; (28) hry, hračky, tělocvičné a sportovní nářadí včetně sítí, sportovní potřeby nezařazené v jiných třídách, rybářské potřeby včetně návnad, nářadí pro zimní sporty, nářadí pro sportovní hry, zboží plážové a koupací, šermířské sečné a bodné zbraně, ozdoby na vánoční stromky; (29) maso, drůbež, ryby včetně měkkýšů a korýšů, zvířina, masové výtazky, konzervovaná, sušená a vařená zelenina a ovoce; rosoly, zavařeniny, vejce, mléko a jiné mlékařské výrobky včetně mléčných nápojů, jedlé oleje a tuky, konzervované potraviny, zelenina naložená v octě; (30) káva, čaj, kakao, cukr, rýže, tapioka, ságo, čokoláda, kávové náhražky, mouka a obilné výrobky určené k lidské výživě včetně ovesných vloček a podobně, nápoje z kávy, kakaa nebo čokolády, chléb, suchary a sušenky, oplatky, koláče, jemné pečivo a cukrovinky, vánoční cukrovinky a čokoládové výrobky, zmrzlina, med, sirup z melasy, kvasnice, prášky do pečiva, sůl, hořčice, pepř, ocet, chuťové omáčky, koření, led; (31) výrobky zemědělské a zahradnické včetně surových obilnin neupravených k lidské výživě a podobně, produkty lesnické včetně neupraveného dřeva, semena nezařazená do jiných tříd, živá zvířata včetně ryb a drůbeže určených k chovu, čerstvé ovoce a zelenina, sazenice, živé rostliny a přírodní květiny, zvířecí krmiva včetně obilních krmiv, slad; (32) pivo, lehká piva a ležáky, nealkoholická piva, minerální vody, šumivé a jiné nealkoholické nápoje, sirupy a jiné přípravky k přípravě nápojů, ovocné šťávy a nápoje z ovocných šťáv; (33) vína včetně nealkoholických vín, lihoviny, likéry; (34) tabák v surovém stavu, tabákové výrobky, potřeby pro kuřáky, zápalky; (42) software všeho druhu včetně speciálního software.

Třídy výrobků a služeb:

1, 2, 3, 4, 5, 6, 7, 8, 9, 10, 11, 12, 13, 14, 15, 16, 17, 18, 19, 20, 21, 22, 23, 24, 25, 26, 27, 28, 29, 30, 31, 32, 33, 34, 42

(210) O-88200

(111) **199117**
(220) 20.05.1994
(151) 29.04.1997
(540)

PATROL

(594) Slovní grafická

(730) **PATROL group s.r.o.**, Romana Havelky 4957/5b, Jihlava, 58601, CZ

(740) Macek and Partners, Mgr. Jiří Macek, Sázavská 751/16, Praha 2, Vinohrady, 12000

(511) (1) chemické výrobky pro průmyslové a vědecké účely, pro fotografii, zemědělství, zahradnictví, lesnictví, umělé pryskyřice, plastické hmoty v surovém stavu (v prášku, pastách, v tekutém stavu), půdní hnojiva přírodní a umělá, prostředky hasící, pro kalení, pro svařování, pro konzervaci potravin, třísloviny, průmyslová pojidla, prostředky k čištění sporáků, alkalické a alkalickozemité kovy, bauxit; (2) barvy, laky, fermeže pro průmyslové a umělecké textilní barvy, přípravky k barvení potravin a nápojů, barviva, antikorozivní a impregnační nátěry, barvířské přípravky, mořidla, přírodní pryskyřice, kovové fólie, kovy v prášku pro účely malířské a dekorátorské; (3) přípravky, prací a bělicí, čistící, leštící, odmašťovací, mýdlo, výrobky, kosmetické, voňavkářské včetně éterických olejů, vodičky na vlasy, zubní pasty, prášky, mořidla na prádlo, barvy na vlasy; (4) prostředky na vázání prachu, paliva (černé a hnědé uhlí), palivové dřevo, prostředky pro svícení, svíčky, svíce, noční lampičky, knoty; (5) výrobky dietetické pro děti a nemocné, náplasti, obvazový materiál, prostředky, dezinfekční, k hubení rostlinných a živočišných škůdců, antiparazitní látky; (6) obecné kovy, v surovém a polozpracovaném stavu a jejich slitiny, kotvy, kovářiny, zvony, stavební materiál z válcovaného a litého kovu, kolejnice a jiný kovový materiál určený k železničním účelům, řetězy, kovové kabely a dráty (s výjimkou drátů k elektrotechnickým účelům), zámečnické výrobky, kovové roury, nedobytné pokladny a schránky, ocelové kuličky, podkovy, hřebíky a šrouby, jiné kovové výrobky, které nejsou obsaženy v jiných třídách, rudy; (7) stroje a obráběcí stroje v jiné třídě neuvedené, motory, soukolí a hnací řemeny, zemědělské stroje a lůžné, maznice, elektrotechnická zařízení a přístroje pro domácnost (drtiče, mixery, mlýnky); (8) ruční nástroje zastávající funkci nářadí v příslušných oborech, nožírské výrobky včetně nožírských výrobků z drahých kovů, včetně břitev a holicích elektrických strojků, vidličky a lžice včetně z drahých kovů, zbraně sečné a bodné, strojky na střihání vlasů; (9) přístroje a nástroje k vědeckým a laboratorním účelům, přístroje a nástroje navigační, tj. přístroje a nástroje určené k přenášení rozkazů, k měření a přístroje všeobecně užívané při řízení lodí a letadel, přístroje a nástroje geodetické a přístroje pro bezdrátovou telegrafii, přístroje fotografické, kinematografické, optické, včetně promítačů obrazů a zvětšovačích přístrojů, přístroje a nástroje k vážení a měření, přístroje a nástroje signalizační včetně signálních píšťal, přístroje a nástroje pro účely záchranné a učební, automaty uváděné v činnost vhozením mince nebo známky, přístroje pro záznam a reprodukci mluveného slova, zapisovací pokladny a počítačové nástroje včetně kancelářských a děrovacích strojů, hasící přístroje, speciální pouzdra pro přístroje a nástroje, které jsou zařazeny do této třídy, elektrotermické nástroje a přístroje, jako ruční elektrické svářečky, elektrické žehličky apod., elektrické přístroje a zařízení jako elektricky vytápěné podušky, oděvy a součásti oděvů, ohříváče nohou, elektrické zapalovače a obdobná zařízení nezařazená v jiných třídách, elektromechanická zařízení pro domácí účely určená k čištění jako vysavače prachu, leštiče parket apod., výpočetní a kancelářská technika, počítače; (10) speciální nábytek k lékařským účelům, lékařské přístroje, zdravotnické pomůcky jako bandáže, zdravotnické výrobky z gumy, pokrývky vytápěné elektricky; (11) osvětlovací a topná zařízení na výrobu páry, zařízení pro vaření, chlazení, větrání včetně klimatizace nebo zařízení pro úpravu vzduchu, zařízení pro rozvod vody a zařízení zdravotnická; (13) ohňostroje, zábavní pyrotechnika; (14) drahé kovy a jejich slitiny, předměty z drahých kovů, jejich slitin nebo dublovaných kovů, bižuterie z umělých a plastických hmot, hodiny a chronometrická zařízení včetně speciálních pouzder, umělecké předměty z bronzu; (15) hudební nástroje včetně mechanických klavírů a jejich příslušenství, hudební skříně; (16) papír a výrobky z papíru, lepenky a kartonážní výrobky, tiskoviny, časopisy, periodika, knihy, výrobky knihařské, fotografie, psací potřeby, kancelářská lepidla, potřeby pro umělce, štetce, psací stroje, kancelářské potřeby kromě nábytku, učební a školní potřeby a pomůcky, hrací karty, tiskací písma,

štočky, pojidla pro papírenský průmysl; (17) gutaperča, guma, baláta, náhražky těchto hmot, polotovary z plastických hmot (fólie, desky, tyče), těsnící hmoty, ucpávky a izolace (tepelné, elektrické nebo zvukové), osinek, slída a výrobky z osinku a slídy, hadice ne kovové, izolační nátěry; (18) kůže a náhražky, výrobky z kůže a náhražek, surové kůže a kožešiny, kufry a cestovní brašny, deštníky, slunečníky, hole, biče, postroje pro koně, sedlářské výrobky; (19) stavební materiál včetně polozpracovaného žeziva (trámy, prkna, dřevěné panely, překližka, skleněné cihly dlaždice apod.), přírodní a umělý kámen, cement, vápno, malta, sádra, šterk, kameninové a cementové roury, stavební materiál pro stavbu cest asfalt, smola, živice, přenosné domy, kamenné pomníky, krby; (20) nábytek včetně kovového a kempingového nábytku, broušená skla a zrcadla, rámy, výrobky ze dřeva, korku, proutí, rákosu, třtiny, rohoviny, slonoviny, kostí, želvoviny, jantaru, perleti, mořské pěny, buničiny, výrobky z plastických hmot, ložní potřeby, matrace, žíněny, podhlavníky; (21) drobné nářadí a přenosné nádoby k domácím a kuchyňským účelům, jako kuchyňské nádobí, vědra, plech, misky, misky z plastických hmot nebo jiných hmot, strojky na mletí, sekání a lisování apod., hřebeny a mycí houby, toaletní potřeby, kartáče, kartáčnický materiál, pomůcky k úklidu, čistící látky, drátěnky, zboží skleněné včetně okenního skla, výrobky z porcelánu a kameniny, které nejsou zařazeny v jiných třídách; (22) provazy, struny k technickým účelům, lana, motouzy z přírodních, umělých nebo plastických látek, síť a stany, včetně stanů pro táboření, lodní plachty, pytle, čalounický materiál, jako žíně, kapok, peří a mořská tráva, surová textilní vlákna; (23) nitě; (24) tkaniny, pokrývky včetně cestovních pokrývek; (25) oděvy, prádlo, boty, střevíce, trepy; (26) krajky, výšivky, stuhy, šněrovadla, druky, háčky, zipy, umělé květiny, zboží leonské; (27) koberce, rohože, linoleum a jiné podlahové krytiny, čalouny včetně barevných papírových tapet, paravány, voskové potahové plátno; (28) hry, hračky, tělocvičné a sportovní nářadí a náčiní, rybářské potřeby, nářadí pro zimní sporty a sportovní hry, zboží plážové a koupací, ozdoby na vánoční stromek; (29) maso, ryby, drůbež, měkkýši, korýši, zvěřina, masové výtažky, zelenina a ovoce, konzervované, sušené, vařené, rosoly, zavařeniny, vejce, mléko a jiné mlékařenské výrobky včetně mléčných nápojů, jablečné oleje a tuky, konzervované potraviny, zelenina naložená v octě, želatina pro potravinářské účely; (30) káva, čaj, kakao, rýže, tapioka, kávové náhražky, mouka a obilné výrobky určené k lidské výživě, nápoje z kávy, kakaa, čokolády, chléb, suchary, sušenky, jemné pečivo, cukrovinky, zmrzlina, med, sirup z melasy, kvasnice, prášky do pečiva, sůl, pepř, ocet, chuťové omáčky, koření, led, rýže; (31) výrobky zemědělské, zahradnické, produkty lesnické včetně nezpracovaného dřeva, semena, čerstvé ovoce a zelenina, sazenice, živé rostliny a přírodní květiny, zvířecí krmiva, slad; (32) pivo, lehká piva a ležáky, minerální vody, šumivé a jiné nealkoholické nápoje, sirupy a jiné přípravky k přípravě nápojů, ovocné šťávy a nápoje z ovocných šťáv; (33) vína, lihoviny, likéry, nealkoholická vína; (34) tabák v surovém stavu, tabákové výrobky, potřeby pro kuřáky, zápalky; (35) účetní poradenství, organizační a ekonomické poradenství, vedení účetnictví a ekonomické administrativní práce; (37) montáž a opravy telekomunikačních zařízení, zřizování poplašných zařízení; (42) ostraha majetku a osob, projektování elektrických zařízení.

Třídy výrobků a služeb:

1, 2, 3, 4, 5, 6, 7, 8, 9, 10, 11, 13, 14, 15, 16, 17, 18, 19, 20, 21, 22, 23, 24, 25, 26, 27, 28, 29, 30, 31, 32, 33, 34, 35, 37, 42

(210) O-89665

(111) **258679**
(220) 21.05.2003
(151) 29.10.2003
(540)

(594) Kombinovaná
(730) **Triola a.s.**, 5. května 1640/65, Praha 4, Nusle, 14000, CZ
(740) Langrova, s.r.o., Skrétova 101/48, Plzeň, Jižní Předměstí, 30100
(511) (25) oděvy.

Třídy výrobků a služeb:
25
(210) O-191811

(111) **260130**
(220) 28.05.2003
(151) 23.12.2003
(540)

(111) **259540**
(220) 21.05.2003
(151) 21.11.2003
(540)



(594) Kombinovaná
(730) **Triola a.s.**, 5. května 1640/65, Praha 4, Nusle, 14000, CZ
(740) Langrova, s.r.o., Skrétova 1011/48, Plzeň, Jižní Předměstí, 30100
(511) (25) oděvy.

Třídy výrobků a služeb:
25
(210) O-191809

(111) **259560**
(220) 02.06.2003
(151) 27.11.2003
(540)

ЦЕЛАСКОН

(594) Slovní grafická
(730) **Zentiva, k.s.**, U kabelovny 130/22, Praha 10, Dolní Měcholupy, 10200, CZ
(740) C|K|T ČERVENKA TURKOVÁ & PARTNERS Advokátní, patentová a známková kancelář, Mgr. Radka Červenková advokátka, Anny Letenské 34/7, Praha 2, Vinohrady, 12000
(511) (5) léčiva, drogy, farmaceutické přípravky humánní a veterinární, vitamíny, chemické přípravky a substance pro farmaceutické účely, výrobky zdravotnické pro léčebné účely, výrobky pro osobní hygienu kromě toaletních potřeb, přípravky sílicí a dietetické k léčebným účelům, infúzní roztoky, medicínální vína a čaje, diagnostické přípravky pro léčebné účely, vakcíny, séra a výrobky z krve, kultury mikroorganismů, desinfekční prostředky pro hygienické účely, přípravky baktericidní a fungicidní spadající do této třídy, pesticidy, insekticidy a herbicidy, přísady do krmiv, vše k léčebným účelům, dermatologické výrobky ke kosmetickým účelům, léčebná kosmetika.

Třídy výrobků a služeb:
5
(210) O-192227

BARVY A LAKY HOSTIVÁŘ

(594) Slovní grafická
(730) **BARVY A LAKY HOSTIVÁŘ, a.s.**, Průmyslová č.p. 1472, č.o. 11, Praha 10 - Hostivař, 10219, CZ
(740) Advokátní kancelář Hartmann, Jelínek, Fráňa a partneři, s.r.o., JUDr. Pavel Fráňa, Sokolovská 5/49, Praha 8, 18600

(511) (1) chemické výrobky určené pro průmysl, vědy a zemědělství, tmely spadající do této třídy, lepidla jiná než kancelářská a než pro domácnost, silikáty, zejména pro povrchovou úpravu, nerostné suroviny pro chemickou výrobu (bez uhlí a ropy), leštící a impregnační prostředky, též k použití na auta, plastické hmoty - polykondenzáty a polyadukty, plastické hmoty - syntetické pryskyřice, chemické pomocné materiály pro povrchovou úpravu a chemické pomocné materiály pro průmyslové užití, rozpouštědla pro fermeže a laky; (2) nátěrové hmoty (barvy) a pomocné nátěrové přípravky, barvy tiskové, mořidla na kůži a dřevo, barviva, malířské nátěry, barvy, laky, materiály chemické pro povrchovou úpravu zařazené v této třídě, pryskyřice přírodní v surovém stavu, pigmenty anorganické a organické, pigmentové pasty pro různé užití, barvy práškové a plniva, tmely zařazené v této třídě, nástřikové hmoty na omítky, dřevo, beton a kovy s obsahem barviv, kovy listkové a práškové pro malíře a dekoratéry, tiskaře a umělce, fermeže, ředidla pro barvy a laky, ochranné přípravky pro povrchovou úpravu a deteriorizaci dřeva; (6) kovové obaly, tváření obaly, nádoby a přepravní prostředky pro výrobu a paletizaci z kovu; (7) mechanické ruční nástroje a nářadí, stroje a zařízení s elektrickým pohonem užívaná pro výrobu a úpravu nátěrových hmot; (9) elektronická zařízení a přístroje spadající do této třídy, interaktivní aplikace pro mezinárodní počítačovou síť; (16) kartonáže a obalové prostředky spadající do této třídy; (17) těsnicí a výplňové tmely, izolační hmoty; (19) stavební hmoty nekovové, žáruvzdorné materiály; (20) dřevěné obaly, palety a přepravní skříně; (35) organizační poradenství při řízení podniku, zejména v oblasti výroby a vývoje nátěrových hmot, poskytování informací a poradenství v oboru prodeje nátěrových hmot a tiskových barev, obchodní administrativy, služby velkoobchodního prodeje, propagační činnost, zásilková služba přes Internet; (36) realitní činnost; (37) informace stavebního charakteru, servis a poradenství o nátěrových hmotách, jejich aplikacích a opravách, opravy dopravních prostředků, pozemní stavitelství, natěračské, malířské, podlahářské a lakýrnické práce, klempířství, topenářství, instalatérství zejména vodoinstalatérství, údržba staveb, jejich změny a odstraňování, montáž, kompletace, instalace, opravy, údržba, revize a zkoušky strojů a zařízení, servisní činnost pro dorozumivací techniku, servisní činnost pro výpočetní techniku; (38) telekomunikační služby (neveřejného telekomunikačního zařízení, pobočkových ústředí a neveřejných telefonních sítí, připojených na jednotnou telekomunikační síť), pronájem zařízení pro přenos informací, poradenská činnost pro dorozumivací techniku, komunikační služby využívající mezinárodní počítačovou síť Internet; (39) pozemní nákladní a osobní doprava, provozování drah s výjimkou celostátních, rozvod energií (elektriny, tepla a plynu), zásobování vodou a provozování kanalizace; (40) výroba energií, nakládání s odpady (zpracování); (41) školení, instruktáž, výuka, výcvik, zkoušení a přezkušování pracovníků, testování jejich znalostí a hodnocení jejich odborné způsobilosti, služby kulturních, rekreačních, vzdělávacích a výchovných zařízení; (42) poradenství o životním prostředí, měření v pracovním prostředí, vědecký výzkum a průmyslový vývoj nových výrobků a technologií, inženýring investiční výstavby, poradenská činnost pro výpočetní techniku, zkoušky materiálů, tvorba interaktivních aplikací používaných na mezinárodní počítačové síti Internet; (43) ubytovací služby, hostinské a stravovací služby; (44) služby zdravotnických zařízení; (45) služby v oblasti ochrany zdraví při práci, služby a poradenství v oblasti protipožární ochrany, poradenství v oblasti bezpečnosti práce.

Třídy výrobků a služeb:
1, 2, 6, 7, 9, 16, 17, 19, 20, 35, 36, 37, 38, 39, 40, 41, 42, 43, 44, 45

(210) O-192028

(111) **260553**
(220) 06.05.2003
(151) 26.01.2004
(540)

HBVAXPRO

(592) Slovní
(730) **Merck Sharp & Dohme LLC**, 126 East Lincoln Ave, P.O. Box 2000, Rahway, 07065, NJ, US
(511) (5) farmaceutické a veterinářské výrobky, hygienické výrobky pro léčebné účely, diabetické přípravky pro léčebné účely, potraviny pro batolata, náplasti, obvazový materiál, materiály pro plombování zubů a pro zubní otisky, dezinfekční přípravky, výrobky pro hubení škodlivých zvířat, fungicidy, herbicidy.

Třídy výrobků a služeb:
5

(210) O-191415

(111) **260693**
(220) 06.06.2003
(151) 26.01.2004
(540)

DERMO- PHARMA
CHLOROPHYL

(594) Kombinovaná
(730) **Dr. Müller Pharma s.r.o.**, U Mostku 182, Hradec Králové, 50341, CZ
(740) Mgr. Roman Fojtásek, advokát, Vinohradská 6, Praha 2, 12000
(511) (3) kosmetické přípravky a prostředky pro ošetřování pokožky ve formě mastí, krémů, gelů, pěn, sprejů, pleťových emulzí, pleťových mlék, pleťových vod, opalovacích mlék, olejů, balzámů, olejových lázní, sprchových gelů, tekutých i pevných mýdel, vod před a po holení, kosmetických přípravků a prostředků pro ošetřování vlasů a vlasové pokožky ve formě vlasových vod, šampónů, kondicionérů, tužidel, pěn, gelů apod., masážní a regenerační prostředky ve formě krémů, emulzí, gelů apod., prostředky ústní hygieny ve formě ústních vod, past, gelů apod., kosmetické lubrikační přípravky pro intimní použití, vše spadající do této třídy; (5) léčiva, lékárnické výrobky, farmaceutické a parafarmaceutické přípravky humánní a veterinární, prostředky léčebné a profylaktické kosmetiky pro ošetřování pokožky, vlasů ve formě dražé, kapslí, prášků, zásypů, mastí, krémů, olejů, tekutých suspenzí, emulzí, koloidních roztoků, sprejů, medicínálních čajových směsí, čajů, vitamínových přípravků apod., prostředky chemické antikoncepce, vše spadající do této třídy; (30) potravinové doplňky spadající do této třídy ve formě práškových směsí, tablet, dražé, kapslí, želé, sirupů; (35) zprostředkovatelské služby v oblasti obchodu s výše uvedenými výrobky.

Třídy výrobků a služeb:
3, 5, 30, 35

(210) O-192467

(111) **260799**
(220) 08.08.2003
(151) 26.01.2004
(540)

DUNET

(592) Slovní
(730) **DUNET s.r.o.**, Pod Lesem 128, Tuchoměřice, 25267, CZ
(740) Ing. Marie Smrčková, patentový zástupce, Velflíkova 1431/10, Praha 6, Dejvice, 16000
(511) (3) čisticí přípravky, čisticí přípravky ve formě pevných tablet rozpustných a účinných ve studené vodě pro mytí nádobí, skla, porcelánu a keramiky; (7) myčky, myčky na nádobí a na mytí a oplachování skla, myčky na ruční mytí a oplachování zejména sklenic a pivního skla, zařízení pro čištění

přívodních trubek pro nápoje, zejména čisticí zařízení pro pивní trubky, přetokové trubky a vypouštěcí kohouty jako součást čisticího zařízení pro mytí a oplachování sklenic a pивního skla, to vše včetně jednotlivých částí, náhradních dílů a příslušenství; (21) kartáče a kartáčové soupravy na mytí a oplachování nádobí a skla, nádobí a nálevky k myčce na mytí a oplachování skla, malé dávkovací koše pro čisticí tablety do myček na nádobí a sklo, kartáče pro čištění výčepních pív pro čepování piva, to vše včetně náhradních dílů a příslušenství.

Třídy výrobků a služeb:
3, 7, 21

(210) O-194780

(111) **260800**
(220) 08.08.2003
(151) 26.01.2004
(540)

DUNETIC

(592) Slovní
(730) **DUNET s.r.o.**, Pod Lesem 128, Tuchoměřice, 25267, CZ
(740) Ing. Marie Smrčková, patentový zástupce, Velflíkova 1431/10, Praha 6, Dejvice, 16000
(511) (3) čisticí přípravky, čisticí přípravky ve formě pevných tablet rozpustných a účinných ve studené vodě pro mytí nádobí, skla, porcelánu a keramiky; (7) myčky, myčky na nádobí a na mytí a oplachování skla, myčky na ruční mytí a oplachování zejména sklenic a pивního skla, zařízení pro čištění přívodních trubek pro nápoje, zejména čisticí zařízení pro pивní trubky, přetokové trubky a vypouštěcí kohouty jako součást čisticího zařízení pro mytí a oplachování sklenic a pивního skla, to vše včetně jednotlivých částí, náhradních dílů a příslušenství; (21) kartáče a kartáčové soupravy na mytí a oplachování nádobí a skla, nádobí a nálevky k myčce na mytí a oplachování skla, malé dávkovací koše pro čisticí tablety do myček na nádobí a sklo, kartáče pro čištění výčepních pív pro čepování piva, to vše včetně náhradních dílů a příslušenství.

Třídy výrobků a služeb:
3, 7, 21

(210) O-194781

(111) **261154**
(220) 12.05.2003
(151) 24.02.2004
(540)

ARTELIT

(592) Slovní
(730) **Selena Marketing International Sp. z o.o.**, Legnicka 48A, 54-202 Wroclaw, PL
(740) Zeiner & Zeiner advokátní kancelář s.r.o., Mgr. Alexandr Vališ, advokát, Dominikánská 350/5, Brno, Brno-město, 60200
(511) (1) chemické výrobky pro průmysl, lepidla pro průmysl, silikonové, akrylové a polyuretanové deriváty, disperse; (16) lepidla pro domácnost; (17) materiály k těsnění a izolaci.

Třídy výrobků a služeb:
1, 16, 17

(210) O-191530

(111) **261274**
(220) 29.05.2003
(151) 24.02.2004
(540)



(594) Kombinovaná
(730) **Orkla Foods Česko a Slovensko a.s.**, Mělnická 133, Byšice, 27732, CZ
(740) THK Legal s.r.o., Přístavní 531/24, Praha 7, Holešovice, 17000
(511) (29) maso a masové výrobky jako masové krémy, pomazánky na chleba, lunch, ryby, drůbež, zvěřina, masové výtažky, paštiky, ovoce, houby a zelenina konzervované, sušené a zavařené, konzervovaná hotová jídla spadající do této třídy, mléko a mléčné výrobky, konzervy masové a rybí, želé, kompoty, oleje a tuky jedlé, přesnídávký, ovocné dřeně, marmelády, džemy, ovocná povidla, ovocné pomazánky; (30) kaše ovesná, ovocná, s rýží, s kukuřičnými lupínky, s ovesnými vločkami, s piškoty, s krupicí, oplatky, cukrovinky, včetně gumových a esenci pro cukrovinky, cukrářské výrobky všeho druhu, hořčice, ocet, kečup a kečupové omáčky, šťáva rajčatová, chuťové a pikantní omáčky, majonézy, omáčky v prášku, koření a kořenící směsi, káva, čaj, kakao, cukr, rýže, kávové náhrady, med, sirup melasový, droždí pro kynutí, sůl, obilné vločky, výrobky na bázi sušené bramborové kaše, pšeničné mouky, nativních a modifikovaných škrobů jako bramborové těsto v prášku, bramborová kaše v prášku, bramborové krekety v prášku, bramborové noky v prášku, směs pro přípravu knedlíků.

Třídy výrobků a služeb:
29, 30

(210) O-192091

(111) **261297**
(220) 30.05.2003
(151) 24.02.2004
(540)



(594) Kombinovaná
(730) **Kořistka Martin**, Karpatská 241/3, Brno, 62500, CZ
(511) (35) patentová a známková kancelář – ve smyslu pomoci při řízení obchodní činnosti z hlediska průmyslových práv a duševního vlastnictví, komerční poskytování informací z oblasti průmyslových práv a duševního vlastnictví pro podnikatele, kancelářské práce a obchodní administrativu; (42) odborné činnosti a poradenství v oblasti průmyslových práv a duševního vlastnictví.

Třídy výrobků a služeb:
35, 42

(210) O-192172

(111) **261302**
(220) 03.06.2003
(151) 24.02.2004
(540)

SYLVÁNA

(592) Slovní
(730) **Pivovar Černá Hora, a.s.**, nám. U Pivovaru 3, Černá Hora, 67921, CZ
(740) Langrova, s.r.o., Skrétova 1011/48, Plzeň, Jižní Předměstí, 30100
(511) (32) piva všeho druhu, minerální vody, šumivé nápoje a jiné nealkoholické nápoje, sirupy a jiné přípravky na výrobu nealkoholických nápojů, ovocné a zeleninové šťávy, výtažky z chmele na výrobu piva; (33) vína, destiláty a jiné alkoholické nápoje; (43) hostinská činnost, bary, bufety, restaurace.

Třídy výrobků a služeb:
32, 33, 43

(210) O-192256

(111) **261346**
(220) 06.06.2003
(151) 24.02.2004
(540)



**Dr. Müller
PHARMA**

(594) Kombinovaná
(730) **Dr. Müller Pharma s.r.o.**, U Mostku 182, Hradec Králové, 50341, CZ
(740) Mgr. Roman Fojtášek, advokát, Vinohradská 6, Praha 2, 12000
(511) (3) kosmetické přípravky a prostředky pro ošetřování pokožky ve formě mastí, krémů, gelů, pěn, sprejů, pleťových emulzí, pleťových mlék, pleťových vod, opalovacích mlék, olejů, balzámů, olejových lázní, sprchových gelů, tekutých i pevných mýdel, vod před a po holení, kosmetické přípravky a prostředky pro ošetřování vlasů a vlasové pokožky ve formě vlasových vod, šampónů, kondicionérů, tužidel, pěn, gelů apod., masážní a regenerační prostředky ve formě krémů, emulzí, gelů apod., prostředky ústní hygieny ve formě ústních vod, past, gelů apod., kosmetické lubrikační přípravky pro intimní použití, vše spadající do této třídy; (5) léčiva, lékárnické výrobky, farmaceutické a parafarmaceutické přípravky humánní a veterinární, prostředky léčebné a profylaktické kosmetiky pro ošetřování pokožky, vlasů ve formě dražé, kapslí, prášků, zásypů, mastí, krémů, olejů, tekutých suspenzí, emulzí, koloidních roztoků, sprejů, medicínálních čajových směsí, čajů, vitamínových přípravků apod., prostředky chemické antikoncepce, vše spadající do této třídy; (30) potravinové doplňky spadající do této třídy ve formě práškových směsí, tablet, dražé, kapslí, želé, sirupů; (35) zprostředkovatelské služby v oblasti obchodu s výše uvedenými výrobky.

Třídy výrobků a služeb:
3, 5, 30, 35

(210) O-192466

(111) **261367**
(220) 09.06.2003
(151) 24.02.2004
(540)

MASTERCARD MONEYSEND

(592) Slovní
(730) **MasterCard International Incorporated**, 2000 Purchase Street, Purchase, NY, US
(740) Čermák a spol., JUDr. Karel Čermák Ph.D., LL.M., Elišky Peškové 735/15, Praha 5, Smíchov, 15000
(511) (36) pojišťovací služby, finanční služby, bankovní a úvěrové služby, poskytování služeb týkajících se kreditních karet, debetních karet, platebních karet a předplacených karet s určitou uloženou hodnotou, platební služby poskytované na dálku, služby týkající se elektronické peněženky s uloženou hodnotou, poskytování služeb elektronických fondů, převodů měn a převodů peněz, služby elektronických plateb, služby výplaty hotovosti a služby ověřování a vyrovnávání transakcí, poskytování

debtních a úvěrových služeb prostřednictvím identifikačních zařízení využívajících rádiové frekvence (odpovědačů), clearingové a vyrovnávací finanční transakce prováděné prostřednictvím globální počítačové sítě, převod peněz a platební služby mezi osobami a mezi podniky a osobami prováděné přes počítačovou síť, platební služby týkající se mezd a příplatků, služby odesílání plateb, elektronický převod peněz ze zákazníka na zákazníka, elektronický přenos dat týkajících se účtů a plateb, služby cestovního pojištění, služby ověřování šeků, služby vydávání a vyplácení cestovních šeků a cestovních poukázek, poskytování finančních služeb na podporu maloobchodních služeb prostřednictvím mobilních telekomunikací, včetně platebních služeb poskytovaných pomocí bezdrátových zařízení, poskytování finančních služeb na podporu maloobchodních služeb on-line, prostřednictvím sítí nebo jiných elektronických prostředků s využitím elektronicky digitalizovaných informací, služby týkající se dostupnosti, ukládání a užití souborů digitalizovaných informací reprezentujících peněžní hodnotu v příruční technologii přístupné k užívání jednotlivci, služby platby účtů poskytované přes webovou stránku, on-line bankovníctví, finanční služby poskytované přes telefon nebo prostřednictvím globální počítačové sítě nebo Internetu; (38) služby předplacených telefonních karet.

Třídy výrobků a služeb:

36, 38

(210) O-192543

(111) **261378**
(220) 10.06.2003
(151) 24.02.2004
(540)

CRYOVAC ROBOLOADER

(592) Slovní
(730) **Cryovac, Inc.**, 2415 Cascade Pointe Boulevard, Charlotte, 28208, NC, US
(740) Čermák a spol., JUDr. Karel Čermák Ph.D., LL.M., Elišky Peškové 735/15, Praha 5, Smíchov, 15000
(511) (7) stroje na plnění potravinářských výrobků do plastických obalů, části a příslušenství takových strojů.

Třídy výrobků a služeb:

7

(210) O-192594

(111) **261536**
(220) 30.06.2003
(151) 24.02.2004
(540)



(593) Obrazová
(730) **Pelican Products, Inc., společnost zřízená podle zákonů státu Delaware**, 23215 Early Avenue, Torrance, CA, US
(740) Čermák a spol., JUDr. Karel Čermák jr., Ph.D., LL.M., advokát, Elišky Peškové 15/735, Praha 5, 15000
(511) (11) přístroje pro topení, výrobu páry, pro vaření, přístroje chladicí, pro sušení, ventilaci, rozvod vody a sanitární zařízení, přístroje pro osvětlení, zejména přenosná osvětlovací zařízení včetně zábleskových světel, vodotěsných zábleskových světel, vodovzdušných zábleskových světel, bateriových zábleskových světel, ručních zábleskových světel, kapesní svítilny, vodotěsné kapesní svítilny, vodovzdorné kapesní svítilny, bateriové kapesní svítilny, ruční kapesní svítilny, hornické lampy, příslušenství k výše uvedenému zboží, zejména stojany, přichytky, pouzdra, nabíječky baterií a náhradní díly; (20) pouzdra a kontejnery, především vzduchotěsné a vodotěsné kontejnery a pouzdra tvarované z lehkých stavebních pryskyřic a příslušenství včetně pružných vložek a oddělovačů, popruhů, výkonových štítků, uzávěrů a náhradních dílů, držáky pro akvalungové bomby a označovací boje, nábytek, zrcadla, rámy, výrobky nejmenované v jiných třídách ze dřeva, korku, rákosu, vrbového proutí, z

rohu, kosti, slonoviny, z kostic, želvoviny, jantaru, perleti, mořské pěny, náhražky všech těchto materiálů nebo náhražky z plastických hmot.

Třídy výrobků a služeb:

11, 20

(210) O-193286

(111) **261537**
(220) 30.06.2003
(151) 24.02.2004
(540)

PELI

(592) Slovní
(730) **Pelican Products, Inc., společnost zřízená podle zákonů státu Delaware**, 23215 Early Avenue, Torrance, CA, US
(740) Čermák a spol., JUDr. Karel Čermák jr., Ph.D., LL.M., advokát, Elišky Peškové 15/735, Praha 5, 15000
(511) (11) přístroje pro topení, výrobu páry, pro vaření, přístroje chladicí, pro sušení, ventilaci, rozvod vody a sanitární zařízení, přístroje pro osvětlení, zejména přenosná osvětlovací zařízení včetně zábleskových světel, vodotěsných zábleskových světel, vodovzdušných zábleskových světel, bateriových zábleskových světel, ručních zábleskových světel, kapesní svítilny, vodotěsné kapesní svítilny, vodovzdorné kapesní svítilny, bateriové kapesní svítilny, ruční kapesní svítilny, hornické lampy, příslušenství k výše uvedenému zboží, zejména stojany, přichytky, pouzdra, nabíječky baterií a náhradní díly; (20) pouzdra a kontejnery, především vzduchotěsné a vodotěsné kontejnery a pouzdra tvarované z lehkých stavebních pryskyřic a příslušenství včetně pružných vložek a oddělovačů, popruhů, výkonových štítků, uzávěrů a náhradních dílů, držáky pro akvalungové bomby a označovací boje, nábytek, zrcadla, rámy, výrobky nejmenované v jiných třídách ze dřeva, korku, rákosu, vrbového proutí, z rohu, kosti, slonoviny, z kostic, želvoviny, jantaru, perleti, mořské pěny, náhražky všech těchto materiálů nebo náhražky z plastických hmot.

Třídy výrobků a služeb:

11, 20

(210) O-193287

(111) **261603**
(220) 11.07.2003
(151) 24.02.2004
(540)

SIGNUMS VALTICUM

(592) Slovní
(730) **Vino Valtice s.r.o.**, Vídeňská 188/119d, Brno, Dolní Heršpice, 61900, CZ
(740) Mgr. Jan Andrášek, advokát, Kopečná 241/20, Brno, Staré Brno, 60200
(511) (16) tiskoviny, reklamní, propagační a informační materiály, etikety, obaly papírové a z plastu v jiné třídě neobsažené, nádoby z papíru a plastů na jedno použití, obaly a tašky z papíru a plastů; (32) piva, minerální vody, šumivé nápoje a jiné nápoje nealkoholické, nápoje a šťávy ovocné, sirupy a jiné přípravky k zhotovování nápojů; (33) alkoholické nápoje (s výjimkou pív).

Třídy výrobků a služeb:

16, 32, 33

(210) O-193752

(111) **261648**
(220) 18.07.2003
(151) 24.02.2004
(540)



(594) Slovní grafická
(730) **FAST ČR, a.s.**, U Sanitasu 1621, Říčany, 25101, CZ
(740) KOREJZOVA LEGAL v.o.s., JUDr. Petra Sauvage de Brantes, advokátka, Korunní 810/104, Praha 10, Vinohrady, 10100
(511) (9) nahrané a nenahrané nosiče záznamu zvuku a obrazu, zejména audiokazety a videokazety, magnetofonové pásky, diskety, kompaktní disky, gramofonové desky, mikrofony, metronomy, přístroje k záznamu, reprodukci, zesilování, přenosu zvuku a obrazu, přístroje na dálkové ovládání, přístroje pro audiovizuální výuku, hudební aparatury, zesilovače, reproduktory, mixážní pulty, efektová zařízení k ozvučení a další ozvučovací technika zahrnuté ve tř. 9; (15) hudební nástroje dechové, klávesové, strunné a bicí všech druhů a součástky k nim, příslušenství k hudebním nástrojům všech druhů, dětské hudební nástroje, elektronické a elektrické hudební nástroje, hrací skřínky, pouzdra na hudební nástroje; (18) kůže a imitace kůže, výrobky z těchto materiálů zahrnuté ve tř. 18, surová kůže, kožešiny, kufry, cestovní brašny, tašky, školní aktovky, kabelky, řemeny, deštníky, slunečníky, hole, biče, postroje a příkrývky pro koně, sedlářské výrobky.

Třídy výrobků a služeb:
9, 15, 18

(210) O-194014

(111) **261649**
(220) 18.07.2003
(151) 24.02.2004
(540)

ROMANZA

(592) Slovní
(730) **FAST ČR, a.s.**, U Sanitasu 1621, Říčany, 25101, CZ
(740) KOREJZOVA LEGAL v.o.s., JUDr. Petra Sauvage de Brantes, advokátka, Korunní 810/104, Praha 10, Vinohrady, 10100
(511) (9) nahrané a nenahrané nosiče záznamu zvuku a obrazu, zejména audiokazety a videokazety, magnetofonové pásky, diskety, kompaktní disky, gramofonové desky, mikrofony, metronomy, přístroje k záznamu, reprodukci, zesilování, přenosu zvuku a obrazu, přístroje na dálkové ovládání, přístroje pro audiovizuální výuku, hudební aparatury, zesilovače, reproduktory, mixážní pulty, efektová zařízení k ozvučení a další ozvučovací technika zahrnuté ve tř. 9; (15) hudební nástroje dechové, klávesové, strunné a bicí všech druhů a součástky k nim, příslušenství k hudebním nástrojům všech druhů, dětské hudební nástroje, elektronické a elektrické hudební nástroje, hrací skřínky, pouzdra na hudební nástroje; (18) kůže a imitace kůže, výrobky z těchto materiálů zahrnuté ve tř. 18, surová kůže, kožešiny, kufry, cestovní brašny, tašky, školní aktovky, kabelky, řemeny, deštníky, slunečníky, hole, biče, postroje a příkrývky pro koně, sedlářské výrobky.

Třídy výrobků a služeb:
9, 15, 18

(210) O-194015

(111) **262079**
(220) 23.06.2003
(151) 23.03.2004
(540)



(593) Obrazová
(730) **Zdravotnická záchranná služba hl. m. Prahy**, Korunní 98, Praha 10, 10100, CZ
(511) (44) zdravotní péče.
Třídy výrobků a služeb:
44
(210) O-193056

(111) **262114**
(220) 27.06.2003
(151) 23.03.2004
(540)

SOR 32.X / INT

(594) Slovní grafická
(730) **NOETIS, společnost pro dispoziční prognostiku, z.s.**, Přívozska 703/10, Ostrava, Moravská Ostrava, 70200, CZ
(511) (29) želatina jedlá; (30) cukrovinky ve formě tabletek a pastilek; (32) nealkoholické nápoje, minerální vody (nápoje); (33) víno; (35) vypracovávání hospodářských nebo ekonomických prognóz, informační činnost a poradenské služby v obchodě nebo podnikání, personální poradenství, obchodní nebo podnikatelský průzkum, styk s veřejností; (41) informace o výchově a vzdělávání, organizování a vedení seminářů, poradenství pro volbu povolání, pořádání a řízení pracovních setkání (školení), výchovně vzdělávací činnost, příprava a zveřejňování učebních textů, organizace a zajišťování zkoušení a přezkušování; (45) seznamovací služby.
Třídy výrobků a služeb:
29, 30, 32, 33, 35, 41, 45
(210) O-193212

(111) 262115
(220) 27.06.2003
(151) 23.03.2004
(540)

NOETIS

(594) Slovní grafická
(730) **NOETIS, společnost pro dispoziční prognostiku, z.s.**, Přívozká 703/10, Ostrava, Moravská Ostrava, 70200, CZ
(511) (29) želatina jedlá; (30) cukrovinky ve formě tabletek a pastilek; (32) nealkoholické nápoje, minerální vody (nápoje); (33) víno; (35) vypracovávání hospodářských nebo ekonomických prognóz, informační činnost a poradenské služby v obchodě nebo podnikání, personální poradenství, obchodní nebo podnikatelský průzkum, styk s veřejností; (41) informace o výchově a vzdělávání, organizování a vedení seminářů, poradenství pro volbu povolání, pořádání a řízení pracovních setkání (školení), výchovně vzdělávací činnost, příprava a zveřejňování učebních textů, organizace a zajišťování zkoušení a přezkušování; (45) seznamovací služby.

Třídy výrobků a služeb:
29, 30, 32, 33, 35, 41, 45

(210) O-193213

(111) 262117
(220) 27.06.2003
(151) 23.03.2004
(540)



(594) Kombinovaná
(591) Barevná
(730) **NOETIS, společnost pro dispoziční prognostiku, z.s.**, Přívozká 703/10, Ostrava, Moravská Ostrava, 70200, CZ
(511) (29) želatina jedlá; (30) cukrovinky ve formě tabletek a pastilek; (32) nealkoholické nápoje, minerální vody (nápoje); (33) víno; (35) vypracovávání hospodářských nebo ekonomických prognóz, informační činnost a poradenské služby v obchodě nebo podnikání, personální poradenství, obchodní nebo podnikatelský průzkum, styk s veřejností; (41) informace o výchově a vzdělávání, organizování a vedení seminářů, poradenství pro volbu povolání, pořádání a řízení pracovních setkání (školení), výchovně vzdělávací činnost, příprava a zveřejňování učebních textů, organizace a zajišťování zkoušení a přezkušování; (45) seznamovací služby.

Třídy výrobků a služeb:
29, 30, 32, 33, 35, 41, 45

(210) O-193215

(111) 262162
(220) 04.07.2003
(151) 23.03.2004
(540)

RENOMAG

(592) Slovní
(730) **RENOMAG spol. s r.o.**, Cukrovar 1266, Rosice, 66501, CZ
(740) Doc.Ing. Špaček Jindřich, CSc., patentový zástupce, Svatopluka Čecha 106a, Brno, 61200
(511) (7) stroje pro zemní práce, úpravu zemin a přemísťování zemin, rypadla, buldozery, grejdry, skrejpry, pěchovače, důlní stroje pro povrchovou i hlubinnou těžbu, drtící stroje a zařízení, jeřáby mostové i sloupové (otočné), míchačky, skrývkové těžní mosty, beranidla a vytahovače pilot, kovoobráběcí stroje, důlní vrtáky, extraktory (vyhazovače) důlní, náhradní díly, součásti a příslušenství pro uvedené výrobky jako například kompletní podvozky a pásové skupiny pro traktory (I-trac a ITM) řetězy a články řetězů, spojovací články K-loc, desky housenkových pasů, šrouby a matice housenkových pasů, napínací kola pro housenkové pásy, hnací kola pro housenkové pásy, pojezdové a nosné kladky pro housenkové pásy, lžice bagrů, lopaty nakladačů, zuby lžic bagrů, zuby SHARK, zuby UNI-Z, zuby COMBI-PARTS, zuby ESCO, radlice pro dožery, rozrýváky pro dožery, drapáky, bříty pro grejdry a dožery, filtry, hřídele převodové, hřídelové spojky, hydraulická ovládací zařízení pro stroje, motory a hnací stroje, kardanové spojky, valivá ložiska, samomazná ložiska, ložiskové čepy a skříně, maznice, mazací kroužky, navijecí zařízení mechanická, pásy pro dopravníky, pružiny, čerpadla) - vše v rámci této třídy; (12) pozemní motorová vozidla, nákladní automobily, pásové a kolové traktory, nakladače, pokládače rour, nákladní automobily se zvedacím zařízením, náhradní díly, součásti a příslušenství pro shora uvedené výrobky, motory pro shora uvedené stroje - vše v rámci této třídy; (37) údržba, opravy, servis a renovace v oblasti strojů a vozidel pro přesun a přemísťování zemin a materiálů (zemních strojů), důlních strojů a stavebních strojů, příslušného příslušenství a dílů, pronájem zemních, stavebních a důlních strojů a zařízení, informace o renovacích a opravách strojů uvedených v předchozích třídách; (40) dělení kovů plamenem (vypalování), lisování kovů, svařování a navařování kovů, tepelné zpracování kovů, otáčení a lisování řetězových čepů a pouzder; (42) výzkum a vývoj v oblasti strojírenství, technické poradenství - v rámci této třídy.

Třídy výrobků a služeb:
7, 12, 37, 40, 42

(210) O-193484

(111) 262253
(220) 18.07.2003
(151) 23.03.2004
(540)

DRSOUN

(592) Slovní
(730) **Roman Pauš, J. Fučíka 209, Vysoká Pec, 43159, CZ**
(740) artpatent, advokátní kancelář s.r.o., Mgr. Tomáš Bejček, advokát, Dukelských hrdinů 976/12, Praha 7, Holešovice, 17000
(511) (31) výrobky zemědělské, zahradnické, lesní a zmi neuvedené v jiných třídách, živá zvířata, čerstvé ovoce a zelenina, osivo, rostliny a přírodní květiny, krmivo pro zvířata, slad, algarovila (řasa) pro živočišnou spotřebu, arašídové pokrutiny pro zvířata, cukrovarmický odpad a cukr pro živočišnou spotřebu, chaluhy pro živočišnou spotřebu, chovatelské, pěstitelské produkty, kokosové skořápky, krmiva suchá pro zvířata, píce, krmné směsi na výkrm hospodářských zvířat, kroupy pro drůbež, kukuřice, lihovarnický odpad pro živočišnou spotřebu, moučka arašídová pro zvířata, moučka lněná, moučka rybí pro zvířecí spotřebu, moučka rýžová jako krmivo, nápoje pro domácí zvířata, přípravky pro nosnice, obilná zrna v nezpracovaném stavu, obilninové zbytkové produkty pro živočišnou spotřebu, otruby, pískový papír pro domácí zvířata (stelivo), podestýlka pro zvířata, pochoutky a odměny pro žvýkání pro zvířata, potrava pro ptactvo, proteiny pro živočišnou spotřebu, přípravky posilující pro zvířata, psí suchary, pšenice, rašelina jako podestýlka, rybářské návnady, rýže neopracovaná (natural), řasy pro živočišnou spotřebu, řepa krmná, řepka a řepkové pokrutiny, seno, sěpiové kosti pro ptáky, sezam, sláma, sůl krmná, šrot pro zvířata, vápno do krmiva pro zvířata, vedlejší produkty při zpracování obilnin pro živočišnou spotřebu, žito.

Třídy výrobků a služeb:
31

(210) O-194006

(111) **262254**
(220) 18.07.2003
(151) 23.03.2004
(540)

DAFIKO

- (592) Slovní
(730) **Roman Pauš**, J. Fučíka 209, Vysoká Pec, 43159, CZ
(740) artpatent, advokátní kancelář s.r.o., Mgr. Tomáš Bejček, advokát, Dukelských hrdinů 976/12, Praha 7, Holešovice, 17000
(511) (31) výrobky zemědělské, zahradnické, lesní a zrní neuvedené v jiných třídách, živá zvířata, čerstvé ovoce a zelenina, osivo, rostliny a přírodní květiny, krmivo pro zvířata, slad, algarovila (řasa) pro živočišnou spotřebu, arašídové pokruty pro zvířata, cukrovarnický odpad a cukr pro živočišnou spotřebu, chaluhy pro živočišnou spotřebu, chovatelské, pěstitelské produkty, kokosové skořápky, krmiva suchá pro zvířata, píče, krmné směsi na výkrm hospodářských zvířat, kroupy pro drůbež, kukuřice, lihovarnický odpad pro živočišnou spotřebu, moučka arašídová pro zvířata, moučka lněná, moučka rybí pro zvířecí spotřebu, moučka rýžová jako krmivo, nápoje pro domácí zvířata, přípravky pro nosnice, obilná zrna v nezpracovaném stavu, obilninové zbytkové produkty pro živočišnou spotřebu, otruby, pískový papír pro domácí zvířata (stelivo), podestýlka pro zvířata, pochoutky a odměny pro žvýkání pro zvířata, potrava pro ptactvo, proteiny pro živočišnou spotřebu, přípravky posilující pro zvířata, psi suchary, pšenice, rašelina jako podestýlka, rybářské návnady, rýže neopracovaná (natural), řasy pro živočišnou spotřebu, řepa krmná, řepka a řepkové pokruty, seno, sépiové kosti pro ptáky, sezam, sláma, sůl krmná, šrot pro zvířata, vápno do krmiva pro zvířata, vedlejší produkty při zpracování obilnin pro živočišnou spotřebu, žito.

Třídy výrobků a služeb:

31

(210) O-194007

(111) **262526**
(220) 19.08.2003
(151) 23.03.2004
(540)

RIOPAN

- (592) Slovní
(730) **Takeda GmbH**, Byk-Gulden-Str. 2, 78467 Konstanz, DE
(740) PATENTSERVIS Praha a.s., Na Podkovce 281/10, Praha 4, Podolí, 14700
(511) (5) farmaceutické přípravky.

Třídy výrobků a služeb:

5

(210) O-195071

(111) **263000**
(220) 30.06.2003
(151) 10.05.2004
(540)

CZECH REGENT

- (592) Slovní
(730) **Bohemia Regent a.s.**, Trocnovské nám. 124, Třeboň, 37901, CZ
(740) FISCHER IP s.r.o., Na hrobci 294/5, Praha 2, Nové Město, 12800
(511) (32) pivo, nealkoholické pivo, nealkoholické nápoje, minerální vody; (33) alkoholické nápoje.

Třídy výrobků a služeb:

32, 33

(210) O-193270

(111) **263069**
(220) 25.07.2003
(151) 10.05.2004
(540)

CHAMBRE

- (592) Slovní
(730) **Soare sekt a.s.**, Vídeňská 101/119, Brno, Dolní Heršpice, 61900, CZ
(740) Mgr. Jan Andrášek, advokát, Kopečná 241/20, Brno, Staré Brno, 60200
(511) (16) tiskoviny, reklamní propagační a informační materiály, etikety (kromě textilních), obaly papírové a z plastů jinde neuvedené, nádoby z papíru a plastů na jedno použití, obaly a tašky z papíru a plastů, vše v rámci této třídy; (32) piva, minerální vody, šumivé nápoje a jiné nápoje nealkoholické,

nápoje a šťávy ovocné, sirupy a jiné přípravky k zhotovování nápojů; (33) alkoholické nápoje (s výjimkou pív).

Třídy výrobků a služeb:

16, 32, 33

(210) O-194264

(111) **264084**
(220) 24.09.2003
(151) 28.06.2004
(540)



- (594) Kombinovaná
(730) **Stavební bytové družstvo KRUŠNOHOR**, Tr. Čs. Armády 1766, Most, 43401, CZ
(511) (35) obchodní administrativa, vedení účetnictví; (36) správa a provoz majetku ve vlastnictví družstva, vlastníků členů družstva a ostatních osob, správa nemovitostí, realitní činnost; (37) stavební činnost - organizování přípravy a provádění popřípadě zabezpečování výstavby bytů, rodinných domků a nebytových prostor, stavební činnost - provádění popřípadě zajišťování údržby, oprav, modernizace a rekonstrukce bytových a nebytových objektů, údržba nemovitostí; (41) vydavatelská činnost.

Třídy výrobků a služeb:

35, 36, 37, 41

(210) O-196264

(111) **264245**
(220) 14.01.2004
(151) 28.06.2004
(540)



- (594) Kombinovaná
(730) **WISSA, spol. s r.o.**, U Rakovky 1207, Praha 4 - Kunratice, 14800, CZ
(740) Macek and Partners, Mgr. Jiří Macek, Sázavská 751/16, Praha 2, Vinohrady, 12000
(511) (30) čokoládové cukrovinky, tabulková čokoláda, čokoládové dezerty, nečokoládové cukrovinky, cukrovinky bez cukru, zejména bonbóny, oplatky a sušenky, trvanlivé pečivo, zejména sušenky a oplatky, DIA výrobky shora uvedených druhů, nápoje připravované na základě kávy, kakaa nebo čokolády, kávové, kakaové a čokoládové nápoje instantní, nápoje na bázi čaje, nápoje na bázi čaje instantní, DIA varianta uvedených nápojů.

Třídy výrobků a služeb:

30

(210) O-342122

(111) 264326
(220) 26.05.2003
(151) 23.07.2004
(540)



(594) Slovní grafická
(591) Barevná
(730) **PHL - SPRÁVNÍ s.r.o. "v likvidaci"**, Na Pankráci 1062/58, Praha 4, Nusle, 14000, CZ

(511) (9) aparáty a přístroje vědecké, geodetické, elektrické (spadající do této třídy), elektronické (spadající do této třídy), fotografické, filmové, optické, přístroje pro vážení, měření, signalizaci, kontrolu, záchranu a přístroje učební, aparáty pro záznam, převod, přenos, reprodukci zvuku a/nebo obrazu, telefony, telefonní přístroje, záznamníky, faxy, automatické distributory a mechanismy na mince, zapisovací pokladny, kalkulační stroje, přístroje pro zpracování informací a počítače včetně jejich jednotlivých částí a náhradních dílů ze třídy 9, nosiče záznamů nahrané i nenahrané, audiovizuální programy, audioprogramy, videokazety nahrané i nenahrané, audiokazety nahrané i nenahrané, audiovizuální díla a hudební díla na nosičích, CD disky, magnetické suporty zvukových záznamů, programové vybavení pro počítače, software, databáze, databázové produkty, informace a záznamy v elektronické podobě, informace a záznamy na jakémkoliv nosiči s výjimkou nosičů papírových ze třídy 16, data, databáze, informační produkty v elektronických, datových, informačních a telekomunikačních sítích všeho druhu a na nosičích dat, související software a hardware, elektronické sítě, multimediální aplikace v elektronické podobě, multimediální nebo informační katalogy v elektronické podobě, elektronické časopisy, elektronická periodika a knihy v elektronické podobě, pohledy ilustrované se zvukovou nahrávkou, hrací skříně uváděné v činnosti vhozením mince, reklamní přístroje na střídavé obrazy, reklamní světelné přístroje; (16) papír, lepenka a výrobky z těchto materiálů zařazené ve třídě 16, zejména výrobky z papíru, plakáty, fotografie, pohlednice, gratulace, dopisní papíry, obálky, kalendáře zejména nástěnné a stolní, samolepky, obtisky, poznámkové bloky, desky na spisy, pořadače, omalovánky, activity books, balicí papír, školní sešity, skicáky, tužky, pastelky, tuhy, gumy, ořezávátka, ořezávátka strojky, penály, papírové tašky, umělohmotné tašky, papírové kapsníky, obaly všeho druhu papírové, těžítka, tiskoviny, časopisy, periodika, knihy, katalogy, databázové produkty v papírové formě, databáze v papírové formě, informační produkty papírové, data a databáze v papírové formě, tiskárenské výrobky, losy, štočky, potřeby pro knižní vazby, lepidla pro papírenství nebo domácnost, materiál pro umělce, štetce, psací stroje a kancelářské potřeby, učební pomůcky, papírové obaly, plastické obaly zařazené v této třídě, listy, pytlíky a sáčky pro obalovou techniku, umělecké nebo ozdobné předměty z papíru, obalové materiály z plastických hmot zařazené v této třídě; (35) automatizované zpracování dat, dodavatelské služby pro třetí osoby (nákup výrobků a pro jiné podniky), ekonomické prognózy, ekonomické poradenství, správa hotelů, dovozní a vývozní kancelář, reklamní, inzertní a propagační činnost, marketing, obchodní nebo podnikatelský průzkum, oceňování obchodních podniků, poskytování informačních produktů podnikatelského nebo obchodního nebo komerčního nebo propagačního charakteru, poskytování multimediálních informací komerčního charakteru, komerční využití internetu, zejména v oblastech komerčních internetových médií a vyhledávacích služeb, obchodní management a podnikové poradenství, pomoc při řízení obchodního nebo průmyslového podniku, pomoc při řízení obchodní činnosti, personální poradenství, administrativní služby, služby organizačních poradců, zprostředkování v obchodních vztazích, zprostředkovatelská činnost v oblasti obchodu, franchising, merchandising, pronájem reklamní doby v komunikačních médiích, pronájem a půjčování reklamních materiálů, pronájem a /nebo půjčování reklamních ploch, půjčování a pronájem kancelářských strojů a zařízení, kopíře, pronájem a půjčování prodejních automatů, organizace komerčních nebo reklamních výstav, činnost účetních poradců, vedení účetnictví, činnost daňových poradců a účetních auditorů; (36) služby realitní kanceláře, správa majetku, správa nemovitostí, zprostředkování při správě nemovitostí, úschova cenností, zprostředkování nemovitostí, leasing, směnárenská činnost, služby "investment trusts", finanční analýzy, finanční informace, finanční odhady a oceňování, finanční

poradenství, finanční služby, zprostředkování finančních nebo peněžních služeb, garance, záruky, kauce, investování kapitálů, jednatelství (Factoring), bytovací kanceláře, koupě a prodej na splátky, finanční služby likvidace podniků, obchodování s nemovitostmi, oceňování nemovitostí, finanční sponzorování, pronájem pokojů, pronájem bytů, pronájem farem, pronájem nájemních činžovních domů, pronájem nemovitostí, pronajímání kanceláří (nemovitostí); (37) pronájem a půjčování bagrů, rypadel a buldozerů, pronájem a půjčování čisticích strojů, pronájem a půjčování stavebních strojů a zařízení, jeřábů, pronájem a půjčování silničních zametacích strojů, pronájem průmyslového zboží, praní prádla, oděvů, textilu, stavebnictví, půjčování a pronájem praček, sušiček, myček na nádobí a úklidových prostředků, zprostředkovatelská činnost ve stavebnictví, stavitelství, provádění dopravních staveb, provádění průmyslových bytových a občanských staveb, inženýrské stavby (včetně technické vybavenosti sídlištních celků); (38) výměna zpráv, šíření a výměna informací a zpráv, získávání zpráv a informací, telekomunikační služby, šíření elektronických časopisů, informací, elektronických periodik a knih v elektronické podobě prostřednictvím počítačové sítě zejména internetu, pomocí satelitů aj, komunikace, informační služby všeho druhu, pronájem a půjčování přístrojů a zařízení pro přenos informací a/nebo zpráv a/nebo hlasu a/nebo zvuku a/nebo obrazu, pronájem a půjčování telekomunikačních zařízení a výrobků, telefonů, faxů, modemů, telefonních ústředí; (39) dopravní služby, doprava osoba a zboží, skladování zboží, provozování skladů, logistika, zasilatelství, balení zboží, poradenství a zprostředkování v oblasti dopravy nebo skladování, provoz cestovní kanceláře, provoz turistické kanceláře, provoz veřejné dopravy, provozování parkovišť, průvodcovské služby, pronájem a půjčování autokarů, automobilů, lodí, plavidel, kamionů, nákladních vozidel, dopravních prostředků, pronájem a půjčování koní, pronájem garáží a parkovacích ploch, pronájem a půjčování mrazicích nebo chladičích boxů, pronájem a půjčování potápěčských skafandrů a zvonů, pronájem skladišť, pronájem a půjčování skladovacích kontejnerů, pronájem kanalizací; (40) pronájem generátorů, pronájem čističek vody, pronájem a půjčování zařízení a přístrojů na vytápění, ohřev vody; (41) provozování tělovýchovných zařízení, pronájem a půjčování sportovních potřeb s výjimkou dopravních prostředků, půjčování zvukových nebo zvukově obrazových záznamů, půjčování knih, tiskovin, pronájem a půjčování audiopřístrojů, videopřístrojů, videorekordérů, videokamer, fotoaparátů, promítaček, rozhlasových a televizních přijímačů, filmů, kulturních a vzdělávacích potřeb a přístrojů, půjčování a pronájem obrazů, dekorací, pronájem stadionů, tenisových dvorců, pronájem a půjčování potápěčské výstroje, pronájem a půjčování sportovního nářadí s výjimkou dopravních prostředků, provozování a/nebo pronájem fitness centra, ediční činnost, publikační činnost, zprostředkování v oblasti kultury, výchovy, zábavy a sportu, výroba filmů, televizní výroba, výchovná, vzdělávací, soutěžní a zábavní činnost, organizace, provozování a provádění her a soutěží i veřejných, provoz rekreační kanceláře, provozování sportovního zařízení pro regeneraci a rekondici, provozování a/nebo pronájem sauny; (42) půjčování a pronájem software, počítačového vybavení, počítačů, počítačových tiskáren, skenerů apod., projektové studie technické, projektování, inženýrská činnost ve stavebnictví, projektování ve stavebnictví, vyhodnocování geologických prací ve stavebnictví tvorba software, programování, poradenství, konzultace a zprostředkování v oblasti informačních technologií a výpočetní techniky, právní služby, designérská činnost, výtvarná a grafická činnost, tvorba www stránek; (43) bytovací služby, hotely, Kempy, bytovací zařízení, stravovací služby, hostinská činnost, pronájem ubytování, pronájem ubytovacích zařízení, pronájem přenosných staveb, pronajímání jednacích místností, půjčování a pronájem stanů, židlí, stolů, prostírání, nápojového skla, nádobí, pronájem a půjčování zařízení nebo přístrojů na přípravu, výrobu nebo ohřev pokrmů; (44) pronájem zemědělských nástrojů a zařízení, pronajímání zdravotních (zdravotnických) zařízení, kadeřnictví, pedikúry, kosmetického salonu, solária, masérské služby, provozování léčebného nebo lázeňského zařízení pro regeneraci a rekondici; (45) půjčování oděvů, ložního prádla, klobouků, bot, uniform, poskytování služeb a poradenství v oblasti bezpečnosti a ochrany zdraví při práci, technicko-organizační činnost v oblasti požární ochrany.

Třídy výrobků a služeb:

9, 16, 35, 36, 37, 38, 39, 40, 41, 42, 43, 44, 45

(210) O-191981

(111) 264327
(220) 26.05.2003
(151) 23.07.2004
(540)

G.E.N.

(594) Slovní grafická
(730) PHL - SPRÁVNÍ s.r.o. "v likvidaci", Na Pankráci 1062/58, Praha 4, Nusle, 14000, CZ
(511) (9) aparáty a přístroje vědecké, geodetické, elektrické (spadající do této třídy), elektronické (spadající do této třídy), fotografické, filmové, optické, přístroje pro vážení, měření, signalizaci, kontrolu, záchranu a přístroje učební, aparáty pro záznam, převod, přenos, reprodukci zvuku a/nebo obrazu, telefony, telefonní přístroje, záznamníky, faxy, automatické distributory a mechanismy na mince, zapisovací pokladny, kalkulační stroje, přístroje pro zpracování informací a počítače včetně jejich jednotlivých částí a náhradních dílů ze třídy 9, nosiče záznamů nahrané i nenahrané, audiovizuální programy, audioprogramy, videokazety nahrané i nenahrané, audiokazety nahrané i nenahrané, audiovizuální díla a hudební díla na nosičích, CD disky, magnetické suporty zvukových záznamů, programové vybavení pro počítače, software, databáze, databázové produkty, informace a záznamy v elektronické podobě, informace a záznamy na jakémkoliv nosiči s výjimkou nosičů papírových ze třídy 16, data, databáze, informační produkty v elektronických, datových, informačních a telekomunikačních sítích všeho druhu a na nosičích dat, související software a hardware, elektronické sítě, multimediální aplikace v elektronické podobě, multimediální nebo informační katalogy v elektronické podobě, elektronické časopisy, elektronická periodika a knihy v elektronické podobě, pohledy ilustrované se zvukovou nahrávkou, hrací skříně uváděné v činnost vhozením mince, reklamní přístroje na střídavé obrazy, reklamní světelné přístroje; (16) papír, lepenka a výrobky z těchto materiálů zařazené ve třídě 16, zejména výrobky z papíru, plakáty, fotografie, pohlednice, gratulace, popisní papíry, obálky, kalendáře zejména nástěnné a stolní, samolepky, obtisky, poznámkové bloky, desky na spisy, pořadače, omalovánky, activity books, balicí papír, školní sešity, skicáky, tužky, pastelky, tuhy, gummy, ořezávatka, ořezávatka strojky, penály, papírové tašky, umělohmotné tašky, papírové kapesníky, obaly všeho druhu papírové, těžítka, tiskoviny, časopisy, periodika, knihy, katalogy, databázové produkty v papírové formě, databáze v papírové formě, informační produkty papírové, data a databáze v papírové formě, tiskárenské výrobky, losy, štočky, potřeby pro knižní vazby, lepidla pro papírenství nebo domácnost, materiál pro umělce, štetce, psací stroje a kancelářské potřeby, učební pomůcky, papírové obaly, plastické obaly zařazené v této třídě, listy, pytlíky a sáčky pro obalovou techniku, umělecké nebo ozdobné předměty z papíru, obalové materiály z plastických hmot zařazené v této třídě; (35) automatizované zpracování dat, dodavatelské služby pro třetí osoby (nákup výrobků a pro jiné podniky), ekonomické prognózy, ekonomické poradenství, správa hotelů, dovozní a vývozní kancelář, reklamní, inzertní a propagační činnost, marketing, obchodní nebo podnikatelský průzkum, oceňování obchodních podniků, poskytování informačních produktů podnikatelského nebo obchodního nebo komerčního nebo propagačního charakteru, poskytování multimediálních informací komerčního charakteru, komerční využití internetu, zejména v oblastech komerčních internetových médií a vyhledávacích služeb, obchodní management a podnikové poradenství, pomoc při řízení obchodního nebo průmyslového podniku, pomoc při řízení obchodní činnosti, personální poradenství, administrativní služby, služby organizačních poradců, zprostředkování v obchodních vztazích, zprostředkovatelská činnost v oblasti obchodu, franchising, merchandising, pronájem reklamní doby v komunikačních médiích, pronájem a půjčování reklamních materiálů, pronájem a/nebo půjčování reklamních ploch, půjčování a pronájem kancelářských strojů a zařízení, kopírek, pronájem a půjčování prodejních automatů, organizace komerčních nebo reklamních výstav, činnost účetních poradců, vedení účetnictví, činnost daňových poradců a účetních auditorů; (36) služby realitní kanceláře, správa majetku, správa nemovitostí, zprostředkování při správě nemovitostí, úschova cenností, zprostředkování

nemovitostí, leasing, směnárská činnost, služby "investment trusts", finanční analýzy, finanční informace, finanční odhady a oceňování, finanční poradenství, finanční služby, zprostředkování finančních nebo peněžních služeb, garance, záruky, kauce, investování kapitálů, jednatelství (Factoring), ubytovací kanceláře, koupě a prodej na splátky, finanční služby likvidace podniků, obchodování s nemovitostmi, oceňování nemovitostí, finanční sponzorování, pronájem pokojů, pronájem bytů, pronájem farem, pronájem nájemních činžovních domů, pronájem nemovitostí, pronajímání kanceláří (nemovitostí); (37) pronájem a půjčování bagrů, rypadel a buldozerů, pronájem a půjčování čistících strojů, pronájem a půjčování stavebních strojů a zařízení, jeřábů, pronájem a půjčování silničních zametacích strojů, pronájem průmyslového zboží, praní prádla, oděvů, textilu, stavebnictví, půjčování a pronájem praček, sušiček, myček na nádoby a úklidových prostředků, zprostředkovatelská činnost ve stavebnictví, stavitelství, provádění dopravních staveb, provádění průmyslových bytových a občanských staveb, inženýrské stavby (včetně technické vybavenosti sídlištních celků); (38) výměna zpráv, šíření a výměna informací a zpráv, získávání zpráv a informací, telekomunikační služby, šíření elektronických časopisů, informací, elektronických periodik a knih v elektronické podobě prostřednictvím počítačové sítě zejména internetu, pomocí satelitů aj, komunikace, informační služby všeho druhu, pronájem a půjčování přístrojů a zařízení pro přenos informací a/nebo zpráv a/nebo hlasu a/nebo zvuku a/nebo obrazu, pronájem a půjčování telekomunikačních zařízení a výrobků, telefonů, faxů, modemů, telefonních ústředí; (39) dopravní služby, doprava osoba a zboží, skladování zboží, provozování skladů, logistika, zasilatelství, balení zboží, poradenství a zprostředkování v oblasti dopravy nebo skladování, provoz cestovní kanceláře, provoz turistické kanceláře, provoz veřejné dopravy, provozování parkovišť, průvodcovské služby, pronájem a půjčování autokarů, automobilů, lodí, plavidel, kamionů, nákladních vozidel, dopravních prostředků, pronájem a půjčování koní, pronájem garáží a parkovacích ploch, pronájem a půjčování mrazicích nebo chladicích boxů, pronájem a půjčování potápěčských skafandrů a zvonů, pronájem skladů, pronájem a půjčování skladovacích kontejnerů, pronájem kanalizací; (40) pronájem generátorů, pronájem čističek vody, pronájem a půjčování zařízení a přístrojů na vytápění, ohřev vody; (41) provozování tělovýchovných zařízení, pronájem a půjčování sportovních potřeb s výjimkou dopravních prostředků, půjčování zvukových nebo zvukové obrazových záznamů, půjčování knih, tiskovin, pronájem a půjčování audiopřístrojů, videopřístrojů, videorekordérů, videokamer, fotoaparátů, promítaček, rozhlasových a televizních přijímačů, filmů, kulturních a vzdělávacích potřeb a přístrojů, půjčování a pronájem obrazů, dekorací, pronájem stadionů, tenisových dvorců, pronájem a půjčování potápěčské výstroje, pronájem a půjčování sportovního nářadí s výjimkou dopravních prostředků, provozování a/nebo pronájem fitness centra, ediční činnost, publikační činnost, zprostředkování v oblasti kultury, výchovy, zábavy a sportu, výroba filmů, televizní výroba, výchovná, vzdělávací, soutěžní a zábavní činnost, organizace, provozování a provádění her a soutěží i veřejných, provoz rekreační kanceláře, provozování sportovního zařízení pro regeneraci a rekondici, provozování a/nebo pronájem sauny; (42) půjčování a pronájem software, počítačového vybavení, počítačů, počítačových tiskáren, skenerů apod., projektové studie technické, projektování, inženýrská činnost ve stavebnictví, projektování ve stavebnictví, vyhodnocování geologických prací ve stavebnictví tvorba software, programování, poradenství, konzultace a zprostředkování v oblasti informačních technologií a výpočetní techniky, právní služby, designérská činnost, výtvarná a grafická činnost, tvorba www stránek; (43) ubytovací služby, hotely, kempy, ubytovací zařízení, stravovací služby, hostinská činnost, pronájem ubytování, pronájem ubytovacích zařízení, pronájem přenosných staveb, pronajímání jednacích místností, půjčování a pronájem stanů, židlí, stolů, prostírání, nápojového skla, nádobí, pronájem a půjčování zařízení nebo přístrojů na přípravu, výrobu nebo ohřev pokrmů; (44) pronájem zemědělských nástrojů a zařízení, pronajímání zdravotních (zdravotnických) zařízení, kadeřnictví, pedikúry, kosmetického salonu, solária, maséřské služby, provozování léčebného nebo lázeňského zařízení pro regeneraci a rekondici; (45) půjčování oděvů, ložního prádla, klobouků, bot, uniforem, poskytování služeb a poradenství v oblasti bezpečnosti a ochrany zdraví při práci, technicko-organizační činnost v oblasti požární ochrany.

Třídy výrobků a služeb:

9, 16, 35, 36, 37, 38, 39, 40, 41, 42, 43, 44, 45

(210) O-191982

(111) **264461**
(220) 03.09.2003
(151) 23.07.2004
(540)

TWIGI

(592) Slovní
(730) **Dr. Müller Pharma s.r.o.**, U Mostku 182, Hradec Králové, Pouchov, 50341, CZ
(740) Mgr. Roman Fojtásek, advokát, Vinohradská 343/6, Praha 2, Vinohrady, 12000
(511) (5) výrobky dietetické pro farmaceutické a léčebné účely, zdravotní prevenci a rekondici, zejména medicínské a dietetické čaje a čajové směsi pro léčebné účely všeho druhu; (29) sušené a konzervované ovoce, byliny a zelenina a sušené a konzervované přírodní produkty, zejména kořeny, houby a kůry, včetně jejich směsí; (30) čaje všeho druhu, včetně jejich směsí, zejména čaje sypané, porcované, sáčkové, lisované, instantní a i čajové extrakty z ovoce, bylin, zeleniny a jiných přírodních produktů, např. kořenů, kůr, a to přírodní i aromatizované, včetně s přidavkem vitamínů a minerálních vláken a ochucovacích přípravků, čajové esence přírodní i ochucené, koření a ochucovací potravinářské přípravky; (35) reklamní, propagační a inzertní činnost v oboru obchodu a obchodních služeb nákupu a prodeje čajů, bylin, ovoce, zeleniny a jiných přírodních potravinářských produktů, obchodní informační servis a poradenská činnost v daných oborech této třídy, distribuce zboží a propagačních tiskovin k reklamním účelům, organizování, zabezpečování a pořádání propagačních a/nebo komerčních výstav, propagačních a reklamních akcí, včetně přehlídek výrobků a služeb, obchodní management a průzkum trhu, pomoc při řízení obchodní činnosti, obchodní zastupování tuzemských a zahraničních firem, dovozní a vývozní agentura, podnikatelsko-obchodní informační servis a poradenská, konzultační a zprostředkovatelská činnost v daných oborech této třídy; (39) balení, skladování, expedice a přeprava čajů, sušených bylin, ovoce, zeleniny, vitamínových přípravků a jiných i přírodních produktů pro potravinářské, léčebné a farmaceutické účely.

Třídy výrobků a služeb:
5, 29, 30, 35, 39

(210) O-195516

(111) **265021**
(220) 26.05.2003
(151) 25.08.2004
(540)



(594) Kombinovaná
(730) **CIMEX INVEST s.r.o.**, Na Pankráci 1062/58, Praha 4, Nusle, 14000, CZ
(740) Dana Lukajová, patentový zástupce, Voršilská 10, Praha 1, 11000
(511) (9) aparáty a přístroje vědecké, geodetické, elektrické (spadající do této třídy), elektronické (spadající do této třídy), fotografické, filmové, optické, přístroje pro vážení, měření, signalizaci, kontrolu, záchranu a přístroje učební, aparáty pro záznam, převod, přenos, reprodukci zvuku a/nebo obrazu, telefony, telefonní přístroje, záznamníky, faxy, automatické distributory a mechanismy na mince, zapisovací pokladny, kalkulační stroje, přístroje pro zpracování informací a počítače včetně jejich jednotlivých částí a náhradních dílů ze třídy 9, nosiče záznamů nahrané i nenahrané, audiovizuální programy, audioprogramy, videokazety nahrané i nenahrané, audiokazety nahrané i nenahrané, audiovizuální díla a hudební díla na nosičích, CD disky, magnetické suporty zvukových záznamů, programové vybavení pro počítače, software, databáze a databázové produkty v elektronické podobě, informace a záznamy v elektronické podobě, informace a záznamy na jakémkoliv nosiči s výjimkou nosičů papírových ze třídy 16, data, databáze, informační produkty v elektronických, datových, informačních a telekomunikačních sítích všeho druhu a na nosičích dat, související software a hardware, elektronické sítě, multimediální aplikace v elektronické podobě, multimediální nebo informační katalogy v elektronické podobě, elektronické časopisy,

elektronická periodika a knihy v elektronické podobě, hrací skříně uváděné v činnosti vhozením mince, reklamní přístroje na střídavé obrazy, reklamní světelné přístroje; (16) papír, lepenka a výrobky z těchto materiálů zařazené ve třídě 16, zejména výrobky z papíru, plakáty, fotografie, pohlednice, gratulace, dopisní papíry, obálky, kalendáře zejména nástěnné a stolní, samolepky, obtisky, poznámkové bloky, desky na spisy, pořadače, omalovánky, activity books, balicí papír, školní sešity, skicáky, tužky, pastelky, tuhy, gummy, ořezávátka, ořezávátka strojky, penály, papírové tašky, umělohmotné tašky, papírové kapesníky, obaly všeho druhu papírové, těžítka, tiskoviny, časopisy, periodika, knihy, katalogy, databázové produkty v papírové formě, databáze v papírové formě, informační produkty papírové, data a databáze v papírové formě, tiskárenské výrobky, losy, štočky, potřeby pro knižní vazby, lepidla pro papírenství nebo domácnost, materiál pro umělec, štětce, psací stroje a kancelářské potřeby, učební pomůcky (s výjimkou přístrojů), papírové obaly, plastické obaly zařazené v této třídě, listy, pytlíky a sáčky pro obalovou techniku, umělecké nebo ozdobné předměty z papíru, obalové materiály z plastických hmot zařazené v této třídě, pohledy ilustrované se zvukovou nahrávkou; (35) automatizované zpracování dat, dodavatelské služby pro třetí osoby (nákup výrobků a pro jiné podniky), ekonomické prognózy, ekonomické poradenství, správa hotelů, dovozní a vývozní kancelář, reklamní, inzertní a propagační činnost, marketing, obchodní nebo podnikatelský průzkum, oceňování obchodních podniků, poskytování informačních produktů podnikatelského nebo obchodního nebo komerčního nebo propagačního charakteru, poskytování multimediálních informací komerčního charakteru, komerční využití internetu, zejména v oblastech komerčních internetových médií a vyhledávacích služeb, obchodní management a podnikové poradenství, pomoc při řízení obchodního nebo průmyslového podniku, pomoc při řízení obchodní činnosti, personální poradenství, administrativní služby, služby organizačních poradců, zprostředkování v obchodních vztazích, zprostředkovatelská činnost v oblasti obchodu, franchising, merchandising, pronájem reklamní doby v komunikačních médiích, pronájem a půjčování reklamních materiálů, pronájem a /nebo půjčování reklamních ploch, půjčování a pronájem kancelářských strojů a zařízení, kopírek, pronájem a půjčování prodejních automatů, organizace komerčních nebo reklamních výstav, činnost účetních poradců, vedení účetnictví, činnost daňových poradců a účetních auditorů; (36) služby realitní kanceláře, správa majetku, správa nemovitostí, zprostředkování při správě nemovitostí, úschova ceností, zprostředkování nemovitostí, leasing, směnářská činnost, služby "investment trusts", finanční analýzy, finanční informace, finanční odhady a oceňování, finanční poradenství, finanční služby, zprostředkování finančních nebo peněžních služeb, garance, záruky, kauce, pojištění, zprostředkování pojištění, investování kapitálů, jednatelství (factoring), ubytovací kanceláře, koupě a prodej na splátky, finanční služby likvidace podniků, obchodování s nemovitostmi, oceňování nemovitostí, finanční sponzorování, pronájem pokojů, pronájem bytů, pronájem farem, pronájem nájemních činžovních domů, pronájem nemovitostí, pronájem kanceláří (nemovitostí); (37) pronájem a půjčování bagrů, rypadel a buldozerů, pronájem a půjčování čistících strojů, pronájem a půjčování stavebních strojů a zařízení, jeřábů, pronájem a půjčování silničních zametacích strojů, pronájem průmyslového zboží, praní prádla, oděvů, textilu, stavebnictví, půjčování a pronájem praček, sušiček, myček na nádobí a úklidových prostředků, zprostředkovatelská činnost ve stavebnictví, stavitelství, provádění dopravních staveb, provádění průmyslových bytových a občanských staveb, inženýrské stavby (včetně technické vybavenosti sídlištních celků); (38) výměna zpráv, šíření a výměna informací a zpráv, získávání zpráv a informací, telekomunikační služby, šíření elektronických časopisů, informací, elektronických periodik a knih v elektronické podobě prostřednictvím počítačové sítě zejména internetu, pomocí satelitů aj, komunikace, informační služby všeho druhu, pronájem a půjčování přístrojů a zařízení pro přenos informací a/nebo zpráv a/nebo hlasu a/nebo zvuku a/nebo obrazu, pronájem a půjčování telekomunikačních zařízení a výrobků, telefonů, faxů, modemů, telefonních ústředí; (39) dopravní služby, doprava osoba a zboží, skladování zboží, provozování skladů, logistika, zasilatelství, balení zboží, poradenství a zprostředkování v oblasti dopravy nebo skladování, provoz cestovní kanceláře, provoz turistické kanceláře, provoz veřejné dopravy, provozování parkovišť, průvodcovské služby, pronájem a půjčování autokarů, automobilů, lodí, plavidel, kamionů, nákladních vozidel, dopravních prostředků, pronájem a půjčování koní, pronájem garáží a parkovacích ploch, pronájem a půjčování mrazicích nebo chladicích boxů, pronájem a půjčování potápěčských skafandrů a zvonů, pronájem skladišť, pronájem a půjčování skladovacích kontejnerů, pronájem kanalizací; (40) pronájem generátorů, pronájem čističek vody, pronájem a půjčování zařízení a přístrojů na vytápění, ohřev vody; (41) provozování tělovýchovných zařízení, pronájem a půjčování sportovních

potřeb s výjimkou dopravních prostředků, půjčování zvukových nebo zvukově obrazových záznamů, půjčování knih, tiskovin, pronájem a půjčování audiopřístrojů, videopřístrojů, videorekordérů, videokamer, fotoaparátů, promítaček, rozhlasových a televizních přijímačů, filmů, kulturních a vzdělávacích potřeb a přístrojů, půjčování a pronájem obrazů, dekorací, pronájem stadionů, tenisových dvorců, pronájem a půjčování potápěčské výstroje, pronájem a půjčování sportovního nářadí s výjimkou dopravních prostředků, provozování a/nebo pronájem fitness centra, ediční činnost, publikační činnost, zprostředkování v oblasti kultury, výchovy, zábavy a sportu, výroba filmů, televizní výroba, výchovná, vzdělávací, soutěžní a zábavní činnost, organizace, provozování a provádění her a soutěží i veřejných, provoz rekreační kanceláře, provozování sportovního zařízení pro regeneraci a rekondici, provozování a/nebo pronájem sauny; (42) půjčování a pronájem software, počítačového vybavení, počítačů, počítačových tiskáren, skenerů apod., projektové studie technické, projektování, inženýrská činnost ve stavebnictví, projektování ve stavebnictví, vyhodnocování geologických prací ve stavebnictví tvorba software, programování, poradenství, konzultace a zprostředkování v oblasti informačních technologií a výpočetní techniky, právní služby, designérská činnost, výtvarná a grafická činnost, tvorba www stránek; (43) ubytovací služby, hotely, Kempy, ubytovací zařízení, stravovací služby, hostinská činnost, pronájem ubytování, pronájem ubytovacích zařízení, pronájem přenosných staveb, pronájem jednacích místností, půjčování a pronájem stanů, židlí, stolů, prostírání, nápojového skla, nádobí, pronájem a půjčování zařízení nebo přístrojů na přípravu, výrobu nebo ohřev pokrmů; (44) pronájem zemědělských nástrojů a zařízení, pronájem zdravotních (zdravotnických) zařízení, kadeřnictví, pedikúry, kosmetického salonu, solária, masérské služby, provozování léčebného nebo lázeňského zařízení pro regeneraci a rekondici; (45) půjčování oděvů, ložního prádla, klobouků, bot, uniform, poskytování služeb a poradenství v oblasti bezpečnosti a ochrany zdraví při práci, technicko-organizační činnost v oblasti požární ochrany.

Třídy výrobků a služeb:

9, 16, 35, 36, 37, 38, 39, 40, 41, 42, 43, 44, 45

(210) O-191980

(111) **265615**

(220) 17.12.2003

(151) 25.08.2004

(540)

CHARMZONE

(592) Slovní

(730) **CHARMZONE CO., LTD.**, 220, Dosan-daero, Gangnam-gu, Seoul, KR

(740) Kania, Sedlák, Smola, s.r.o., Mendlovo náměstí 907/1a, Brno, Staré Brno, 60300

(511) (3) pleťové vody, hydratační pleťové vody, pleťové ionizační vody, pleťové adstringentní prostředky pro kosmetické účely, ne pro lékařské účely, obličejové koncentrované emulze, vody na holení, pleťové kondicionéry, pleťové čisticí krémy, pleťové masážní krémy, podkladový make-up ve formě prášku, pleťové vody a krémy, toaletní vody, toaletní krémy, pleťové hydratační krémy, kráslicí masky, ochranné pleťové krémy proti slunečnímu záření, vlasové šampóny, přelivy na vlasy, toaletní mydla, tělové čisticí přípravky, čisticí voda, esence - v rámci této třídy.

Třídy výrobků a služeb:

3

(210) O-199235

(111) **265804**

(220) 18.09.2003

(151) 06.09.2004

(540)

BECHEROVKA

(594) Kombinovaná

(591) Barevná

(730) **Jan Becher - Karlovarská Becherovka, a.s.**, T. G. Masaryka 57, Karlovy Vary, 36001, CZ

(740) Mgr. Ondřej Čerych, advokát, Národní 58/32, Praha 1, Nové Město, 11000

(511) (16) papír a papírové zboží, karton a kartonážní zboží, knihy, časopisy a comics, tiskopisy, tištěné publikace, papírnické zboží, pera, tužky,

vyzrazňovací tužky, obrazy, fotografie a tisky, plakáty, plakáty velké plošné, zápisníky a památníky, instruktážní a výukové materiály, obtisky a nálepky, pozdravné karty a pohlednice, záložky do knih, papírové tácky, rozetky, účtenky, papírové tabule, papírové visačky, novoroční přání, letáky, jídelní lístky, knižní zarážky, těžítka na papír, dekorální zboží, jako papírové stojánky na stůl různých tvarů, pívné podtácky papírové, nápojové stojánky papírové, samolepky, igelitové tašky, kalendáře a diáře, papírové klobouky, materiály na psaní, balící papír, dárkové štítky, papírové ubrusy, ubrusky a podložky, papírové ručníky; (20) dekorační předměty přenosné; (21) pívné podtácky z plastu, nápojové podtácky z plastu, rezervé stojánky z plastu, náčiní a nádoby pro domácnost (nikoli z drahých kovů, ani posříbřených nebo pozlacených kovů), včetně otvíračů lahví, sklenic, džbánů, korbelů a pohárů, plastové kelímky, poháry skleněné, sklenice, skleničky, poháry keramické, stojany na jídelní lístky keramické; (25) oděvy, včetně košil, triček, sportovních triček, pólových a golfových triček, mikin, svetřů, kalhot, bund, kabátů, rukavic, pulovrů, oblečení do deště, šátků, čepic či jiných pokrývek hlavy, oblečení na spaní, ponožek, kravat, vrchní oblečení, vesty, barmanské zástěry; (34) popelníky skleněné, keramické popelníky.

Třídy výrobků a služeb:

16, 20, 21, 25, 34

(210) O-196058

(111) **266022**

(220) 07.10.2003

(151) 29.09.2004

(540)



(594) Kombinovaná

(730) **Dr. Müller Pharma s.r.o.**, U Mostku 182, Hradec Králové, Pouchov, 50341, CZ

(740) Mgr. Roman Fojtásek, advokát, Vinohradská 343/6, Praha 2, Vinohrady, 12000

(511) (5) výrobky dietetické pro farmaceutické a léčebné účely, zdravotní prevenci a rekondici, zejména medicínské a dietetické čaje, včetně jejich směsí, sirupy a nápoje určené pro léčebné účely všeho druhu; (29) sušené a konzervované ovoce, byliny, zelenina a jiné přírodní produkty, například kořeny, houby a kůry, včetně jejich směsí; (30) čaje všeho druhu, včetně jejich směsí, zejména čaje sypané, porcované, sáčkové, lisované, instantní a čajové extrakty z ovoce, bylin, zeleniny a jiných přírodních produktů, například kořenů, kůr, a to přírodní i aromatizované, včetně s přidávkou vitamínů a minerálních vláken a látek a ochucovacích přípravků, čajové esence přírodní i ochucené, koření a ochucovací potravinářské přípravky; (32) nealkoholické nápoje, zejména nealkoholické mošty, ovocné a zeleninové šťávy, nektary a výtažky, nealkoholické aperitivy a koktejly, přírodní a syčené minerální, stolní a pramenité vody ochucené, limonády, instantní a koncentrované nápoje, včetně nápojů energetických, vitaminizovaných a ionizovaných, dietetické nápoje neléčebné, včetně vitaminizovaných, přípravky na výrobu nealkoholických nápojů, například prášky, granule, tablety, koncentráty a sirupy, extrakty, výluhy a jiné přípravky pro výrobu nealkoholických nápojů, včetně jejich příchutí; (35) zprostředkování nákupu a prodeje výrobků v oboru čajů, nápojů, bylin, ovoce, zeleniny a jiných přírodních potravinářských výrobků a produktů pro farmaceutické a léčebné účely, reklamní, propagační a inzertní činnost v daném oboru, obchodní informační servis a poradenská činnost v daných oborech, distribuce zboží a propagačních tiskovin a textů k reklamním účelům, organizování a pořádání propagačních a/nebo komerčních výstav, propagačních a reklamních akcí, včetně přehlídek výrobků a služeb, obchodní management a průzkum trhu, pomoc při řízení obchodní činnosti, obchodní zastupování tuzemských a zahraničních firem, dovozní a vývozní agentura, podnikatelsko-obchodní informační servis a poradenská, konzultační a zprostředkovatelská činnost v daných oborech; (39) balení, skladování, expedice a přeprava čajů, sušených bylin, ovoce, zeleniny, vitamínových přípravků a jiných přírodních produktů, nealkoholických

nápojů a sirupů pro potravinářské, léčebné a farmaceutické účely; (40) zpracování čaje, ovoce, zeleniny, bylin, vitamínových přípravků, esencí a jiných přírodních produktů, například kořenů, hub a kůr pro potravinářské, léčebné a farmaceutické účely.

Třídy výrobků a služeb:
5, 29, 30, 32, 35, 39, 40

(210) O-196620

(111) **266023**
(220) 07.10.2003
(151) 29.09.2004
(540)

TeaStar

(592) Slovní
(730) **Dr. Müller Pharma s.r.o.**, U Mostku 182, Hradec Králové, Pouchov, 50341, CZ
(740) Mgr. Roman Fojtásek, advokát, Vinohradská 343/6, Praha 2, Vinohrady, 12000
(511) (5) výrobky dietetické pro farmaceutické a léčebné účely, zdravotní prevenci a rekondici, zejména mediální a dietetické čaje, včetně jejich směsí, sirupy a nápoje určené pro léčebné účely všeho druhu; (29) sušené a konzervované ovoce, byliny, zelenina a jiné přírodní produkty, například kořeny, houby a kůry, včetně jejich směsí; (30) čaje všeho druhu, včetně jejich směsí, zejména čaje sypané, porcované, sáčkové, lisované, instantní a čajové extrakty z ovoce, bylin, zeleniny a jiných přírodních produktů, například kořenů, kůr, a to přírodní i aromatizované, včetně s přidáním vitamínů a minerálních vláken a látek a ochucovacích přípravků, čajové esence přírodní i ochucené, koření a ochucovací potravinářské přípravky; (32) nealkoholické nápoje, zejména nealkoholické mošty, ovocné a zeleninové šťávy, nektary a výtažky, nealkoholické aperitivy a koktejly, přírodní a syčené minerální, stolní a pramenité vody ochucené, limonády, instantní a koncentrované nápoje, včetně nápojů energetických, vitaminizovaných a ionizovaných, dietetické nápoje neléčebné, včetně vitaminizovaných, přípravky na výrobu nealkoholických nápojů, například prášky, granule, tablety, koncentráty a sirupy, extrakty, výluhy a jiné přípravky pro výrobu nealkoholických nápojů, včetně jejich příchutí; (35) zprostředkování nákupu a prodeje výrobků v oboru čajů, nápojů, bylin, ovoce, zeleniny a jiných přírodních potravinářských výrobků a produktů pro farmaceutické a léčebné účely, reklamní, propagační a inzertní činnost v daném oboru, obchodní informační servis a poradenská činnost v daných oborech, distribuce zboží a propagačních tiskovin a textů k reklamním účelům, organizování a pořádání propagačních a/nebo komerčních výstav, propagačních a reklamních akcí, včetně přehlídek výrobků a služeb, obchodní management a průzkum trhu, pomoc při řízení obchodní činnosti, obchodní zastupování tuzemských a zahraničních firem, dovozní a vývozní agentura, podnikatelsko-obchodní informační servis a poradenská, konzultační a zprostředkovatelská činnost v daných oborech; (39) balení, skladování, expedice a přeprava čajů, sušených bylin, ovoce, zeleniny, vitamínových přípravků a jiných přírodních produktů, nealkoholických nápojů a sirupů pro potravinářské, léčebné a farmaceutické účely; (40) zpracování čaje, ovoce, zeleniny, bylin, vitamínových přípravků, esencí a jiných přírodních produktů, například kořenů, hub a kůr pro potravinářské, léčebné a farmaceutické účely.

Třídy výrobků a služeb:
5, 29, 30, 32, 35, 39, 40

(210) O-196621

(111) **267408**
(220) 10.06.2003
(151) 29.11.2004
(540)

BOHEMIA REGENT VODKA

(592) Slovní
(730) **Bohemia Regent a.s.**, Trocnovské nám. 124, Třeboň, 37901, CZ
(740) FISCHER IP s.r.o., Na hrobcí 294/5, Praha 2, Nové Město, 12800
(511) (32) pivo, minerální vody, mixované nápoje nealkoholické; (33) alkoholické nápoje, lihoviny, mixované nápoje alkoholické.

Třídy výrobků a služeb:
32, 33

(210) O-192616

(111) **268005**
(220) 21.04.2004
(151) 29.11.2004
(540)



(594) Kombinovaná
(730) **Speciální stavby Most spol. s r.o.**, Josefa Suka 261/11, Most, 43401, CZ
(740) PROPATENT, JUDr. Matěj Sedláček, Pod Pekařkou 107/1, Praha 4, Podolí, 14700
(511) (16) obalové materiály z plastických hmot; (37) provádění staveb včetně jejich změn, udržovacích prací na nich a jejich odstraňování, provádění trhacích prací; (39) silniční motorová doprava nákladní.

Třídy výrobků a služeb:
16, 37, 39

(210) O-345703

(111) **268754**
(220) 27.04.2004
(151) 28.12.2004
(540)



(594) Kombinovaná
(730) **H Q H SYSTEM spol. s r.o.**, Na Jarově 2049/29, Praha 3, Žižkov, 13000, CZ
(740) Ing. Michal Jupa, Na Baních 1385, Praha 5 - Zbraslav, 15600
(511) (9) potápěčské masky, měřicí přístroje, potápěčské rukavice, přístroje a nástroje navigační, fotografické, kinematografické, optické, signalizační, pro účely záchranné včetně speciálních pouzder, regulátory - v rámci této třídy, oděvy a součásti oděvů určené pro potápění a plavání - v rámci této třídy, bezpečnostní a záchranné oděvy, dýchací přístroje, poplašná zařízení všech druhů; (11) osvětlovací tělesa, zejména lampy a baterky pro potápění, ventily regulační, regulátory a kohoutky zařazené do této třídy; (13) střelné zbraně, střelivo, munice a střely, ohňostroje a pyrotechnické výrobky; (28) plavecké a potápěčské ploutve, pušky harpunovací (jako sportovní potřeby), nářadí a náčiní pro potápění - v rámci této třídy, zboží plážové a koupací zařazené do této třídy; (35) zprostředkovatelská činnost v oblasti obchodu, export - import, propagace, marketing; (37) montáž, opravy a servis nástrojů, přístrojů a zařízení zařazených do výše uvedených tříd; (41) služby spojené s výchovou, zábavou, sportovními a tělovýchovnými aktivitami; (42) vývoj a výzkum střeliva; (45) služby spojené se zabezpečením a ostrahou osob, objektů a majetku.

Třídy výrobků a služeb:
9, 11, 13, 28, 35, 37, 41, 42, 45

(210) O-345892

(111) **270032**
(220) 06.05.2004
(151) 28.02.2005
(540)



(594) Kombinovaná
(730) **MERIMEX s.r.o.**, Útočiště 649, Klášterec nad Ohří, 43151, CZ
(740) Ing. Jarmila Javoříková, Slunečná 4566, Zlín, 76005
(511) (7) lesní, těžební a stavební průmyslové stroje, ruční stroje a nářadí s motorovým pohonem, průmyslové stroje pro zpracování dřeva, stroje pro řezání, vrtání, broušení; (37) opravy a montáž motorových vozidel, lesní, těžební a stavební techniky, nářadí a nástrojů; (40) zpracování a úprava dřeva, těžba dřeva, broušení řezací techniky.

Třídy výrobků a služeb:
7, 37, 40

(210) O-346322

(111) **271555**
(220) 26.05.2003
(151) 26.04.2005
(540)

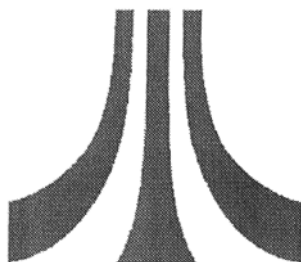

(593) Obrazová
(730) **Atari Interactive Inc.**, 286 Madison Avenue, New York 10017, NY, US
(740) Čermák a spol., JUDr. Karel Čermák Ph.D. LL.M., advokát, Elišky Peškové 735/15, Praha 5, Smíchov, 15000
(511) (9) přístroje pro nahrávání, přenos, příjem, reprodukování a zpracování zvuku a obrazu, magnetické, optické, numerické a elektronické nosiče dat, magnetické, optické, a numerické disky, paměti do počítačů, tištěné obvody, počítače, počítačová periferní zařízení, a to obrazovky, klávesnice, myši (zařízení na zpracování dat), ovládací panely a ovládací páky, přehrávače disků a magnetické, optické a numerické disky, digitalizátory, tiskárny, modemy, telefonní, faxové a telekomunikační přístroje, nahrané softwarové programy, software na hry pro počítače, ovládací panely pro elektronické hry, magnetické, optické a numerické programy na hry, přístroje na hry určené k použití s televizním přijímačem, předplacené automatické hry pro počítače, videohry; (12) vozidla, přístroje pro pohyb na zemi, ve vzduchu nebo ve vodě, motorová vozidla, motocykly, zvonky pro motocykly, brzdy pro motocykly, řetězy pro motocykly, rámy pro motocykly, říditka pro motocykly, hustilky pro motocykly, ráfky pro motocykly, sedla pro motocykly, paprsky kol pro motocykly, stojany pro motocykly, pneumatiky pro motocykly, zvonky pro jízdní kola, brzdy pro jízdní kola, řetězy pro jízdní kola, rámy pro jízdní kola, říditka pro jízdní kola, hlavy kol pro jízdní kola, blatníky pro jízdní kola, hustilky pro jízdní kola, ráfky pro jízdní kola, sedla pro jízdní kola, paprsky kol pro jízdní kola, stojany pro jízdní kola, pneumatiky pro jízdní kola; (14) drahé kovy a jejich slitiny a zboží z drahých kovů nebo pokovené drahými kovy, klenoty, šperky, drahé kameny, hodinářské a chronometrické přístroje, chronografy (hodinky), chronometry, chronometrické přístroje, chronoskopy, krabičky na doutníky z drahých kovů, pouzdra na doutníky z drahých kovů, špičky na doutníky z drahých kovů, hodiny a hodinky, elektrické, figurky (sochy) z drahých kovů, medaile, církevní nádoby z drahých kovů, přístroje (stolní

náční) z drahých kovů; (15) hudební nástroje; (16) papír, lepenka, tištěné výrobky, výrobky pro vazbu, fotografie, papírenské zboží, lepidla (lepící materiály) pro papírnické obchody nebo domácnost, umělecké materiály, štětce, psací stroje a kancelářské výrobky (s výjimkou nábytku), instrukční a školící materiál (s výjimkou zařízení), plastové materiály pro balení (nezahrnuté v jiných třídách), pastelky (tužky), pouzdra na pera, klipsy na pera, hadříky na pera, držáky na tužky, držáky na tuhu pro tužky, tuhy pro tužky, ořezávátka na tužky, strojní ořezávátka, tužky, časopisy, plakáty, tištěné publikace, prospekty, knihy; (18) kůže a imitace kůže a zboží vyráběné z těchto materiálů, zvířecí kůže, usně, kufry a cestovní brašny, deštníky, slunečníky a vycházkové hole, biče, postroje a sedlářské výrobky, sportovní tašky, (lovecké vybavení), nosná konstrukce na kabelky, kabelky, držadla kufříků, držadla vycházkových holí; (20) nábytek, zrcadla, rámy na obrazy, výrobky ze dřeva, korku, orobince, rákosu, proutí, paroží, kostí, slonoviny, velrybích kostí, lastur, jantaru, perleti, mořské pěny a z náhrad všech těchto materiálů nebo z plastu, školní nábytek; (24) textil a textilní zboží, nezahrnuté v jiných třídách, ložní povlečení a stolní prostírání, ložní příkrývky, ložní prádlo, ložní povlaky, ložní povlaky z papíru, ložní prostěradla, přehozy přes postel, prapory (ne z papíru); (25) oblečení, obuv, pokrývky hlavy; (28) hry, elektronické přístroje pro hry, jiné než přizpůsobené k použití pouze s televizním přijímačem, automatické přístroje pro hry, jiné než pro předplacené hry a pro hry k použití pouze s televizním přijímačem, hrací karty, hračky; (35) pomoc komerčním nebo průmyslovým firmám v řízení jejich obchodní činnosti, zejména přeskupování různých výrobků (kromě jejich přepravy) pro třetí osoby za účelem umožnit spotřebiteli, aby si tyto výrobky mohl pohodlně prohlížet a nakupovat, reklamní služby, pronájem reklamních a propagačních míst, přímá reklama prostřednictvím pošty (odborné publikace, prospekty, tiskoviny, CD-ROMy, bezplatná reklama), propagace prodeje pro další subjekty, rozšiřování reklamních materiálů, pořizování mediálních plánů, a to organizace reklamních a propagačních kampaní pomocí tisku, časopisů, rozhlasového vysílání a televizního vysílání, plakátovací kampaně, představení zboží, marketingové studie a marketingový výzkum, marketing, obchodní informace a výzkum, sestavování statistik a statistické studie, konzultace týkající se obchodních informací nebo anket, sestavování informací, technické konzultace týkající se organizace pomocí počítačů, sběr dat v řídicím souboru, předplacení novin on-line, organizace výstav pro komerční nebo reklamní účely, služby pro předplacení novin pro další subjekty, organizace prodejních veletrhů a výstavních místností pro komerční a reklamní účely, export a import týkající se her, včetně počítačových her, maloobchod a velkoobchod týkající se her, včetně počítačových her; (38) tiskové a informační agentury, telekomunikační služby, spojení pomocí telefonu, rozhlasové vysílání, spojení pomocí radiotelefonu a telegrafu a všech druhů dálkového zpracování dat, pomocí interaktivního videotextu, a zejména pomocí počítačových terminálů, počítačových periferních zařízení nebo elektronických nebo digitálních zařízení a pomocí videofonu, visiofonu, přenos informací pomocí přenosu dat nebo satelitu, posílání a přenos telegramů a zpráv, telexové služby, telegramy, přenos dat, zejména přenosem dat velkou rychlostí (paket) pro operátory veřejné sítě a společností, zaslání a přenos počítačem zpracovaných dokumentů, přenos informací týkajících se adresáře uživatelů Internetu, elektronická pošta, rozšiřování informací elektronickými prostředky, mezi jiným světově rozšířenou telekomunikační sítí (Internet) nebo sítí s privátním přístupem (Intranet), satelitní přenos, přenos a rozšiřování dat, zvuku a obrazu, ať už s počítačovou podporou nebo bez počítačové podpory, spojení pomocí celulárních telefonů, zabezpečený přenos dat, mezi jiným prostřednictvím přístupových kódů, spojení pomocí počítačů a počítačových terminálů nebo mezi počítači a počítačovými terminály, informační kanceláře, zajišťování přístupu k radiotelefonní síti, zajišťování přístupu k národním a mezinárodním počítačovým serverům, komunikace prostřednictvím celosvětových telekomunikačních sítí jako je internet, přenos informací obsažených v software, který lze zavádět ze světově rozšířené telekomunikační sítě (Internet), mezi jiným v prohlídacím software, poradenství a expertizy v oblasti telekomunikací, posílání zpráv, přenos korespondence pomocí počítače, faxu, telegrafický přenos; (41) služby v oblasti zábavy a vzdělávání, vydávání knih, časopisů a filmů, vydávání nosičů počítačových programů a nosičů software dat pro zábavu a software pro kulturní a výchovné účely, školení v oblasti počítačů a telekomunikace a informatiky, výroba filmů a audiovizuálních programů, publikování textů, ilustrací, knih, revue, novin, periodik, časopisů a publikací, organizování soutěží, her a informačních kampaní nebo akcí profesionálních nebo neprofesionálních, výroba audio a video nahrávek, výroba animovaných programů pro televizní nebo kabelové použití, nahrávání multimediálních nosičů (interaktivních disků, audio digitálních ROM kompaktních disků), nakladatelské služby pro multimediální programy, zejména produkce on-line elektronických publikací, publikace

elektronických knih a časopisů, elektronických her on-line; (42) leasing přístupového času k počítačové databázi, konzultace v oblasti počítačového hardware, programování počítačů, pronájem počítačů, údržba počítačového software, aktualizace počítačového software, analýza počítačových systémů, technický výzkum, výzkum a vývoj (pro další subjekty), průmyslové konstrukce (design), návrh a pronájem software a počítačových systémů, pronájem elektronických instalací, pronájem zařízení na zpracování dat, inženýrské práce v oblasti počítačů, počítačového software, videoher, software k videohram, videoherním programům, programů počítačových her, programů elektronických her, technická údržba software, technická podpora v oblasti počítačů (údržba počítačových programů), vytváření (návrh) programů pro zpracování dat a obchodních textů, konzultace a informace v oblasti počítačového vybavení, návrh (vývoj) počítačových systémů a telekomunikačních systémů, vědecký a průmyslový výzkum, informace a expertízy v oblasti počítačových sítí nebo přenosu dat, převáděcí služby kódů a formátů mezi různými typy textů, technické informace v zavádění počítačového nebo telekomunikačního hardware, technické poradenství v oblasti počítačů.

Třídy výrobků a služeb:

9, 12, 14, 15, 16, 18, 20, 24, 25, 28, 35, 38, 41, 42

(210) O-191944

(111) **272996**

(220) 26.05.2003

(151) 27.06.2005

(540)

ATARI

(592) Slovní

(730) **Atari Interactive Inc.**, 286 Madison Avenue, New York 10017, NY, US

(740) Čermák a spol., JUDr. Karel Čermák Ph.D. LL.M., advokát, Elišky

Peškové 735/15, Praha 5, Smíchov, 15000

(511) (9) přístroje pro nahrávání, přenos, příjem, reprodukování a zpracování zvuku a obrazu, magnetické, optické, numerické a elektronické nosiče dat, magnetické, optické, a numerické disky, paměti do počítačů, tištěné obvody, počítače, počítačová periferní zařízení, a to obrazovky, klávesnice, myši (zařízení na zpracování dat), ovládací panely a ovládací páky, přehrávače disků a magnetické, optické a numerické disky, digitalizátory, tiskárny, modemy, telefonní, faxové a telekomunikační přístroje, nahrané softwarové programy, software na hry pro počítače, ovládací panely pro elektronické hry, magnetické, optické a numerické programy na hry, přístroje na hry určené k použití s televizním přijímačem, předplacené automatické hry pro počítače, videohry; (12) vozidla, přístroje pro pohyb na zemi, ve vzduchu nebo ve vodě, motorová vozidla, motocykly, zvonky pro motocykly, brzdy pro motocykly, řetězy pro motocykly, rámy pro motocykly, řídítka pro motocykly, hustilky pro motocykly, ráfky pro motocykly, sedla pro motocykly, paprsky kol pro motocykly, stojany pro motocykly, pneumatiky pro motocykly, zvonky pro jízdní kola, brzdy pro jízdní kola, řetězy pro jízdní kola, rámy pro jízdní kola, řídítka pro jízdní kola, hlavy kol pro jízdní kola, blatníky pro jízdní kola, hustilky pro jízdní kola, ráfky pro jízdní kola, sedla pro jízdní kola, paprsky kol pro jízdní kola, stojany pro jízdní kola, pneumatiky pro jízdní kola; (14) drahé kovy a jejich slitiny a zboží z drahých kovů nebo pokovené drahými kovy, klenoty, šperky, drahé kameny, hodinářské a chronometrické přístroje, chronografy (hodinky), chronometry, chronometrické přístroje, chronoskopy, krabičky na doutníky z drahých kovů, pouzdra na doutníky z drahých kovů, špičky na doutníky z drahých kovů, cigaretová pouzdra z drahých kovů, cigaretové špičky z drahých kovů, hodiny a hodinky elektrické, figurky (sochy) z drahých kovů, medaile, církevní nádoby z drahých kovů, přístroje (stolní náčiní) z drahých kovů; (15) hudební nástroje; (16) papír, lepenka, tištěné výrobky, výrobky pro vazbu, fotografie, papírenské zboží, lepidla (lepící materiály) pro papírnické obchody nebo domácnost, umělecké materiály, štetce, psací stroje a kancelářské výrobky (s výjimkou nábytku), instrukční a školící materiál (s výjimkou zařízení), plastové materiály pro balení (nezahnuté v jiných třídách), pastelky (tužky), pouzdra na pera, klipsy na pera, hadříky na pera, držáky na tužky, držáky na tuhy pro tužky, tuhy pro tužky, ořezávatka na tužky, strojní ořezávatka, tužky, časopisy, plakáty, tištěné publikace, prospekty, knihy; (18) kůže a imitace kůže, a zboží vyráběné z těchto materiálů, zvířecí kůže, usně, kufry a cestovní brašny, deštníky, slunečníky a vycházkové hole, biče, postroje a sedlářské výrobky, sportovní tašky, (lovecké vybavení), nosná konstrukce na kabelky, kabelky, držadla kufříků, držadla vycházkových holí; (20) nábytek, zrcadla, rámy na obrazy, výrobky ze dřeva, korku, orobince, rákosu, proutí, paroží, kostí, slonoviny, velrybích kostí, lastur, jantaru, perleti, mořské pěny a z náhrad všech těchto materiálů nebo z plastu, školní nábytek; (24) textil a textilní zboží, nezahnuté v jiných třídách, ložní povlečení a stolní prostírání, ložní

přikrývky, ložní prádlo, ložní povlaky, ložní povlaky z papíru, ložní prostěradla, přehozy přes postel, prapory (ne z papíru); (25) oblečení, obuv, pokrývky hlavy; (28) hry, elektronické přístroje pro hry, jiné než přizpůsobené k použití pouze s televizním přijímačem, automatické přístroje pro hry, jiné než pro předplacené hry a pro hry k použití pouze s televizním přijímačem, hračky, hrací karty; (35) pomoc komerčním nebo průmyslovým firmám v řízení jejich obchodní činnosti, zejména přeskupování různých výrobků (kromě jejich přepravy) pro třetí osoby za účelem umožnit spotřebiteli, aby si tyto výrobky mohl pohodlně prohlížet a nakupovat, reklamní služby, pronájem reklamních a propagačních míst, přímá reklama prostřednictvím pošty (odborné publikace, prospekty, tiskoviny, CD-ROMy, bezplatná reklama), propagace prodeje pro další subjekty, rozšiřování reklamních materiálů, pořizování mediálních plánů, a to organizace reklamních a propagačních kampaní pomocí tisku, časopisů, plakátovací kampaně, představování zboží, marketingové studie a marketingový výzkum, marketing, obchodní informace a výzkum, sestavování statistik a statistické studie, konzultace týkající se obchodních informací nebo anket, sestavování informací, sběr dat v řídicím souboru, předplacení novin online, organizace výstav pro komerční nebo reklamní účely, služby pro předplacení novin pro další subjekty, organizace prodejních veletrhů a výstavních místností pro komerční a reklamní účely, export a import týkající se her, včetně počítačových her, maloobchod a velkoobchod týkající se her, včetně počítačových her; (38) tiskové a informační agentury, telekomunikační služby, spojení pomocí telefonu, rozhlasové vysílání, spojení pomocí radiotelefonu a telegrafu a všech druhů dálkového zpracování dat, pomocí interaktivního videotextu, a zejména pomocí počítačových terminálů, počítačových periferních zařízení nebo elektronických nebo digitálních zařízení a pomocí videofonu, visiofonu, přenos informací pomocí přenosu dat nebo satelitu, posílání a přenos telegramů a zpráv, telexové služby, telegramy, přenos dat, zejména přenosem dat velkou rychlostí (paket) pro operátory veřejné sítě a společnosti, zaslání a přenos počítačem zpracovaných dokumentů, přenos informací týkajících se adresáře uživatelů Internetu, elektronická pošta, rozšiřování informací elektronickými prostředky, mezi jiným světově rozšířenou telekomunikační sítí (Internet) nebo sítí s privátním přístupem (Intranet), televizní a rozhlasové vysílání, satelitní přenos, přenos a rozšiřování dat, zvuku a obrazu, ať už s počítačovou podporou nebo bez počítačové podpory, spojení pomocí celulárních telefonů, zabezpečený přenos dat, mezi jiným prostřednictvím přístupových kódů, spojení pomocí počítačů a počítačových terminálů nebo mezi počítači a počítačovými terminály, informační kanceláře, zajišťování přístupu k radiotelefonní síti, zajišťování přístupu k národním a mezinárodním počítačovým serverům, komunikace prostřednictvím celosvětových telekomunikačních sítí jako je Internet, přenos informací obsažených v software, který lze zavést ze světově rozšířené telekomunikační sítě (Internet), a mezi jiným v prohlédávacím software, posílání zpráv, přenos korespondence pomocí počítače, faxu, telegrafický přenos, poradenství a expertízy v oblasti telekomunikací; (41) služby v oblasti zábavy a vzdělávání, vydávání knih, časopisů a filmů, vydávání nosičů počítačových programů a nosičů software dat pro zábavu a software pro kulturní a výchovné účely, školení v oblasti počítačů a telekomunikace a informatiky, výroba filmů a audiovizuálních programů, publikování textů, ilustrací, knih, revue, novin, periodik, časopisů a publikací, organizování soutěží, her a informačních kampaní nebo akcí profesionálních nebo neprofesionálních, výroba audio a video nahrávek, výroba animovaných programů pro televizní nebo kabelové použití, nahrávání multimediálních nosičů (interaktivní disky, audio digitální ROM kompaktní disky), nakladatelské služby pro multimediální programy zejména produkce on-line elektronických publikací, publikace elektronických knih a časopisů, elektronických her on-line; (42) leasing přístupového času k počítačové databázi, konzultace v oblasti počítačového hardware, programování počítačů, pronájem počítačů, údržba počítačového software, aktualizace počítačového software, analýza počítačových systémů, technický výzkum, výzkum a vývoj (pro další subjekty), průmyslové konstrukce (design), návrh a pronájem software a počítačových systémů, pronájem elektronických instalací, pronájem zařízení na zpracování dat, inženýrské práce v oblasti počítačů, počítačového software, videoher, software k videohram, videoherním programům, programů počítačových her, programů elektronických her, technická údržba software, technická podpora v oblasti počítačů (údržba počítačových programů), služby technické pomoci v oblasti videoher, vytváření (návrh) programů pro zpracování dat a obchodních textů, konzultace a informace v oblasti počítačového vybavení, návrh (vývoj) počítačových systémů a telekomunikačních systémů, vědecký a průmyslový výzkum, informace a expertízy v oblasti počítačových sítí nebo přenosu dat, převáděcí služby kódů a formátů mezi různými typy textů, technické informace v zavádění

počítačového nebo telekomunikačního hardware, technické poradenství v oblasti počítačů.

Třídy výrobků a služeb:

9, 12, 14, 15, 16, 18, 20, 24, 25, 28, 35, 38, 41, 42

(210) O-191945

(111) **273022**

(220) 22.11.2003

(151) 27.06.2005

(540)



(594) Kombinovaná

(591) Barevná

(730) **Dr. Müller Pharma s.r.o.**, U Mostku 182, Hradec Králové, Pouchov, 50341, CZ

(740) Mgr. Roman Fojtášek, advokát, Vinohradská 343/6, Praha 2, Vinohrady, 12000

(511) (5) výrobky dietetické pro farmaceutické a léčebné účely, zdravotní prevenci a rekondici, zejména mediální a dietetické čaje, včetně jejich směsí, sirupy a nápoje určené pro léčebné účely všeho druhu; (30) čaje všeho druhu, včetně jejich směsí, zejména čaje sypané, porcované, sáčkové, lisované, instantní a čajové extrakty z ovoce, bylin, zeleniny a jiných přírodních produktů, například kořenů, kůr, a to přírodní i aromatizované, včetně s přidavkem vitamínů, minerálních látek a ochucovacích přípravků, čajové esence přírodní i ochucené, koření a ochucovací potravinářské přípravky; (35) zprostředkování nákupu a prodeje výrobků v oboru čajů, nápojů, bylin, ovoce, zeleniny a jiných přírodních potravinářských výrobků a produktů pro farmaceutické a léčebné účely, reklamní, propagační a inzertní činnost v daném oboru, obchodní informační servis a poradenská činnost v daných oborech, distribuce zboží a propagačních tiskovin a textů k reklamním účelům, organizování a pořádání propagačních a/nebo komerčních výstav, propagačních a reklamních akcí, včetně přehlídek výrobků a služeb, obchodní management a průzkum trhu, pomoc při řízení obchodní činnosti, obchodní zastupování tuzemských a zahraničních firem, dovozní a vývozní agentura, podnikatelsko-obchodní informační servis a poradenská, konzultační a zprostředkovatelská činnost v daných oborech.

Třídy výrobků a služeb:

5, 30, 35

(210) O-198323

(111) **274428**

(220) 22.11.2003

(151) 25.08.2005

(540)

TeaMont - Skutečně šťavnatý čaj

(592) Slovní

(730) **Dr. Müller Pharma s.r.o.**, U Mostku 182, Hradec Králové, Pouchov, 50341, CZ

(740) Mgr. Roman Fojtášek, advokát, Vinohradská 343/6, Praha 2, Vinohrady, 12000

(511) (5) výrobky dietetické pro farmaceutické a léčebné účely, zdravotní prevenci a rekondici, zejména mediální a dietetické čaje, včetně jejich směsí, sirupy a nápoje určené pro léčebné účely všeho druhu; (30) čaje všeho druhu, včetně jejich směsí, zejména čaje sypané, porcované, sáčkové, lisované, instantní a čajové extrakty z ovoce, bylin, zeleniny a jiných přírodních produktů, například kořenů, kůr, a to přírodní i aromatizované, včetně s přidavkem vitamínů a minerálních vláken a látek a ochucovacích přípravků, čajové esence přírodní i ochucené, koření a ochucovací potravinářské přípravky; (35) zprostředkování nákupu a prodeje výrobků v oboru čajů, nápojů, bylin, ovoce, zeleniny a jiných přírodních potravinářských výrobků a produktů pro farmaceutické a léčebné účely, reklamní, propagační a inzertní činnost v daném oboru, obchodní

informační servis a poradenská činnost v daných oborech, distribuce zboží a propagačních tiskovin a textů k reklamním účelům, organizování a pořádání propagačních a/nebo komerčních výstav, propagačních a reklamních akcí, včetně přehlídek výrobků a služeb, obchodní management a průzkum trhu, pomoc při řízení obchodní činnosti, obchodní zastupování tuzemských a zahraničních firem, dovozní a vývozní agentura, podnikatelsko-obchodní informační servis a poradenská, konzultační a zprostředkovatelská činnost v daných oborech.

Třídy výrobků a služeb:

5, 30, 35

(210) O-198322

(111) **279940**

(220) 29.05.2003

(151) 19.04.2006

(540)

**Dr. Müller
PHARMA**

Carotene
NATURAL SUN PROTECTION

(594) Kombinovaná

(730) **Dr. Müller Pharma s.r.o.**, U Mostku 182, Hradec Králové, 50341, CZ

(740) Mgr. Roman Fojtášek, advokát, Vinohradská 6, Praha 2, 12000

(511) (3) kosmetické přípravky a prostředky pro ošetřování pokožky ve formě mastí, krémů, gelů, pěn, sprejů, pleťových mlék, pleťových vod, opalovacích mlék, olejů, balzámů, olejových lázní, sprchových gelů, tekutých i pevných mýdel, vod před a po holení, kosmetických přípravků a prostředků pro ošetřování vlasů a vlasové pokožky ve formě vlasových vod, šamponů, kondicionérů, tužidel, pěn, gelů, masáží a regenerační prostředky ve formě krémů, emulzí, gelů, prostředky ústní hygieny ve formě ústních vod, past, gelů; (5) léčiva, lékárnické výrobky, farmaceutické a parafarmaceutické přípravky humánní a veterinární, prostředky léčebné a profylaktické kosmetiky pro ošetřování pokožky, vlasů ve formě dražé, kapslí, prášků, zásypů, mastí, krémů, olejů, tekutých suspenzí, emulzí, koloidních roztoků, mediálních a čajových směsí, čajů, vitaminových přípravků; (30) potravinové doplňky spadající do této třídy ve formě práškových směsí, tablet, dražé, kapslí, želé, sirupů; (32) bylinné a vitaminové koncentráty ve formě práškových směsí, tablet, dražé, kapslí, sirupů k přípravě nealkoholických nápojů; (35) zprostředkovatelská služba v oblasti obchodu s výše uvedenými výrobky.

Třídy výrobků a služeb:

3, 5, 30, 32, 35

(210) O-192081

(111) **329570**

(220) 21.10.2003

(151) 30.01.2013

(540)

YES

(592) Slovní

(730) **POTOMAC TOBACCO COMPANY SRL.**, Grote Markt 7, 2000 Antwerpen, BE

(740) KOREJZOVA LEGAL v.o.s., JUDr. Petra Sauvage de Brantes, advokátka, Korunní 810/104, Praha 10, Vinohrady, 10100

(511) (34) tabák, cigarety a doutníky, zápalky; (35) reklama a reklamní propagace, propagace, šíření reklamních a propagačních materiálů a rozšiřování reklamních nebo inzertních materiálů.

Třídy výrobků a služeb:

34, 35

(210) O-500053

(111) **334414**
(220) 27.05.2013
(151) 16.10.2013
(540)



(594) Kombinovaná
(591) Barevná
(730) **CHOCOLAND a.s.**, Ovčárecká 305, Kolín, 28002, CZ
(740) Mgr. David Müller, Filipova 2016/6, Praha 4, Chodov, 14800
(511) (30) sojová mouka, mouka, mouka kukuřičná, výrobky z mouky, čokoláda, čokoládové nápoje, cukrovinky, cukroví, jemné pečivo, kakao, oplatky, potraviny z mouky, aromatické přípravky do potravin, sušenky, výrobky z obilnin, zmrzlina, lněné semínko pro lidskou potřebu, cereální tyčinky s vysokým obsahem proteinů.

Třídy výrobků a služeb:

30

(210) O-504749

(111) **335649**
(220) 27.05.2013
(151) 03.01.2014
(540)

pontofrio

(594) Kombinovaná
(591) Barevná
(730) **VIA VAREJO S/A**, João Pessoa 83, Centro, São Caetano do Sul - SP-09520010, BR
(740) Rott, Růžička & Guttman, Patentové, známkové a advokátní kanceláře, JUDr. Vladimír Rott, patentový zástupce, Vyskočilova 1566, Praha 4, Michle, 14000
(511) (9) přístroje a nástroje vědecké, námořní, geodetické, fotografické, filmové, optické, přístroje pro vážení, měření, signalizaci, kontrolu (inspekci), záchranu a přístroje pro vyučování, přístroje a nástroje pro vedení, přepínání, přeměnu, akumulaci, regulaci nebo řízení elektrického proudu, přístroje pro záznam, převod, reprodukci zvuku nebo obrazu, nosiče dat magnetické, záznamové disky, ústrojí pro přístroje na mince, pokladny registrační, kalkulačky, zařízení na zpracování dat a počítače, hasicí přístroje; (35) komercializace (maloobchodní i velkoobchodní činnost), vývoz, dovoz výrobků a zboží, zejména domácích spotřebičů a elektroniky, ložního, koupelnového a stolního prádla, počítačů, zařízení, zařízení pro pevnou i mobilní telefonii, zařízení a příslušenství počítačů, nástrojů, šperků, stylového nábytku, parfumerie, hodinek, oděvů, koberců, potřeb pro domácnost, služby obchodního zastoupení, propagační služby a reklama.

Třídy výrobků a služeb:

9, 35

(210) O-504759

(111) **335720**
(220) 27.08.2013
(151) 03.01.2014
(540)

DOLOXIB

(592) Slovní
(730) **Zentiva Group, a.s.**, U kabelovny 529/16, Praha 10, Dolní Měcholupy, 10200, CZ
(740) Rott, Růžička & Guttman a spol., Vyskočilova 1566, Praha 4, Michle, 14000
(511) (5) léčiva, farmaceutické přípravky humánní.
Třídy výrobků a služeb:
5
(210) O-507087

(111) **335722**
(220) 27.08.2013
(151) 03.01.2014
(540)

TEZEFORT

(592) Slovní
(730) **Zentiva Group, a.s.**, U kabelovny 529/16, Praha 10, Dolní Měcholupy, 10200, CZ
(740) Rott, Růžička & Guttman a spol., Vyskočilova 1566, Praha 4, Michle, 14000
(511) (5) léčiva, farmaceutické přípravky humánní.
Třídy výrobků a služeb:
5
(210) O-507090

(111) **335835**
(220) 05.06.2013
(151) 09.01.2014
(540)

VERMIONE

(592) Slovní
(730) **ENZYMIX s.r.o.**, Frindova 612/24, Krásná Lípa, 40746, CZ
(740) THK Legal s.r.o., Přístavní 531/24, Praha 7, Holešovice, 17000
(511) (5) kosmetika s léčebnými účinky; (35) maloobchod a velkoobchod výrobky ve třídě 5.
Třídy výrobků a služeb:
5, 35
(210) O-505018

(111) **335838**
(220) 10.06.2013
(151) 09.01.2014
(540)

LEDRESORT

(592) Slovní
(730) **Meisenbichler Viktor Ing.**, Dolní 7, Tlumačov, 76362, CZ
(740) Ing. Zdeněk Kučera, Dlouhá 207, Slušovice, 76315
(511) (9) elektrické a elektronické přístroje k pohonu světelných diod, světelné cedule, světelné diody, zařízení využívající LED diod - například reklamní světelné tabule, displeje, moduly, blikáče, světelná signalizace, diody, včetně elektrických a diod vydávajících světlo, vše v rámci této třídy; (11) přístroje a systémy pro osvětlení, světelné zdroje, osvětlovací technika, světelné zdroje obsahující světelné diody, kapesní svítílny, světla a svítidla pro jízdní kola, přístroje a systémy pro osvětlení na bázi LED diod, LED žárovky a jejich části, lampy a jejich části, svítidla, osvětlovací zařízení a systémy a jejich části na bázi LED, osvětlovací trubice, stínidla na lampy, světelné koule, baňky, lampióny, objímky na elektrická světla, lampy včetně elektrických a laboratorních, lucerny na svícení, lampy pouliční, výbojky, elektrické, na osvětlení, stropní světla, elektrická světla na vánoční stromky, reflektory, pro lampy, objímky na svítidla, osvětlovací zařízení a aparatury, rozptylovací stínítka, žárovky; (35) zprostředkování v oblasti obchodu a obchodních služeb s výrobky uvedenými ve třídách 9 a 11, poradenství v oblasti obchodu s osvětlovacími zařízeními, provozování e-shopu s osvětlovací technikou, propagační, reklamní a inzertní činnost prostřednictvím jakéhokoliv média, organizování výstav k obchodním nebo komerčním účelům, poradenské a informační služby v obchodní činnosti, pomoc při řízení obchodní činnosti, řízení obchodního řetězce, poskytování

obchodních informací, on-line inzerce, marketing, import a export (obchodní služby) a zprostředkovatelská činnost v oblasti obchodu a e-shop s výrobky pro osvětlení na bázi LED a s LED diodami, reklamní a propagační činnost zaměřená na svítidla na bázi LED a LED diody, rozšiřování reklamních a propagačních materiálů, reklamní služby s využitím direct mailingu, průzkum trhu a marketing, analýzy kupních cen, pronájem reklamních ploch, předvádění zboží pro reklamní účely ve vlastních prodejnách, reklama formou elektronických katalogů a služby elektronického objednávání, kompilace obchodních informací do počítačových databází.

Třídy výrobků a služeb:
9, 11, 35

(210) O-505118

(111) **335940**
(220) 27.08.2013
(151) 17.01.2014
(540)

INFLAXIB

(592) Slovní
(730) **Zentiva Group, a.s.**, U kabelovny 529/16, Praha 10, Dolní Měcholupy, 10200, CZ
(740) Rott, Růžička & Guttman a spol., Vyskočilova 1566, Praha 4, Michle, 14000
(511) (5) léčiva, farmaceutické přípravky humánní.

Třídy výrobků a služeb:
5

(210) O-507088

(111) **336337**
(220) 20.05.2013
(151) 05.02.2014
(540)

PODLUŽAN

(592) Slovní
(730) **Pivovary Koruny české s.r.o.**, Pod Zámkem 625/8, Břeclav, 69002, CZ
(740) Ing. Zdeněk Kučera, Dlouhá 207, Slušovice, 76315
(511) (16) papír a výrobky z papíru, lepenka a kartonážní výrobky, časopisy, tiskoviny, periodika, knihy, knihařské výrobky, fotografie, pohlednice, kalendáře, papírnické zboží, pivní tácky, přenosné obaly na pivní láhve z papíru a kartónu, lepidla, potřeby pro umělce, štětce, psací stroje a kancelářské potřeby, učební a školní potřeby a pomůcky, tiskařské typy, štočky, obaly a obalové materiály z papíru a z plastických hmot spadající do této třídy, dárkové, upomínkové a reklamní předměty z papíru a kartónu; (18) kůže, imitace kůže, výrobky z těchto materiálů, které nejsou zahrnuty do jiných tříd, kůže ze zvířat, kožená galanterie, brašnářské výrobky, kabely, brašny, tašky, batohy, kabelky, pouzdra a obaly z kůže, kufry a zavazadla, jako nákupní tašky, cestovní tašky, školní aktovky, školní batohy, doplňky z kůže a jejich imitací, deštníky, slunečníky a hole, biče, sedla a jiné sedlářské výrobky, dárkové, upomínkové a reklamní předměty z kůže a imitace kůže; (21) kuchyňské nářadí a nádoby, jídelní servisy, servírovací soupravy, talíře, výrobky pro stolování – vše z nerezoceli, porcelánu, varného skla, keramiky a plastu, výrobky ze skla, porcelánu a keramiky pro kuchyni, interiéry a stolování v restauracích a jídelnách spadající do této třídy, sklenice a poháry na pivo, dárkové, upomínkové a reklamní předměty ze skla, porcelánu a keramiky; (25) oděvy, pánské, dámské, dětské a kojenecké zboží a oděvy, plavky, pyžama, noční košile, spodní prádlo, mateřské noční a spodní prádlo, erotické prádlo, oděvy pro profesionální i rekreační sport a volný čas, obuv, sportovní obuv, rukavice, šály, pokrývky hlavy, opasky, dárkové, upomínkové a reklamní předměty dekorační i k nošení jako součást oděvu; (32) pivo, lehká piva a ležáky, nealkoholické pivo, ochucená piva, nealkoholické nápoje, vody minerální a šumivé, sirupy a jiné přípravky k přípravě nápojů, džusy, šťávy ovocné a nápoje z ovocných šťáv nealkoholických (nezkvašených), šumivé ovocné nápoje (lihuprosté), šumivé nápoje s ovocnou šťávou; (41) organizování, pořádání a zprostředkování kulturních, zábavných, společenských, sportovních, výchovných a vzdělávacích akcí včetně organizování vzdělávání ve formě kurzů, školení, přednášek, konferencí, symposií, organizování rekreačních akcí a pobytů, zajišťování vstupenek k výše uvedeným akcím.

Třídy výrobků a služeb:
16, 18, 21, 25, 32, 41

(210) O-504554

(111) **336474**
(220) 18.07.2013
(151) 12.02.2014
(540)

TACO BELL

(592) Slovní
(730) **Taco Bell Corp. a California corporation**, 17901 Von Karman, Irvine, CA, US
(740) Havlík Švorčík a partneři, advokátní a patentová kancelář, JUDr. Otakar Švorčík, advokát, Hálkova 1406/2, Praha 2, Nové Město, 12000
(511) (29) maso, ryby, drůbež, zvěřina, masové výtažky, ovoce a zelenina konzervované, sušené a zavařené, želé, džemy, kompoty, vejce, mléko a mléčné výrobky, oleje a tuky jedlé; (30) káva, čaj, kakao, cukr, rýže, tapioka, ságo, kávové náhražky, mouka a přípravky z obilnin, chléb, pečivo, cukrovinky, zmrzlina, med, sirup melasový, droždí, prášky do těsta, sůl, hořčice, ocet, nálevy (k ochucení), koření, led pro osvěžení, mexická jídla, zejména tacos, taco shells, nacho chips, burritos, tostadas, tortillas, sýrové omáčky nacho, sendviče fajita a ingredience k jejich přípravě, fazole, salsa, nachos a sýrové omáčky nacho, masové taco a koření i jako součást balíčků s jídlem; (43) restaurační služby.

Třídy výrobků a služeb:
29, 30, 43

(210) O-506135

(111) **336475**
(220) 18.07.2013
(151) 12.02.2014
(540)



(594) Kombinovaná
(730) **Taco Bell Corp. a California corporation**, 17901 Von Karman, Irvine, CA, US
(740) Havlík Švorčík a partneři, advokátní a patentová kancelář, JUDr. Otakar Švorčík, advokát, Hálkova 1406/2, Praha 2, Nové Město, 12000
(511) (29) maso, ryby, drůbež, zvěřina, masové výtažky, ovoce a zelenina konzervované, sušené a zavařené, želé, džemy, kompoty, vejce, mléko a mléčné výrobky, oleje a tuky jedlé; (30) káva, čaj, kakao, cukr, rýže, tapioka, ságo, kávové náhražky, mouka a přípravky z obilnin, chléb, pečivo, cukrovinky, zmrzlina, med, sirup melasový, droždí, prášky do těsta, sůl, hořčice, ocet, nálevy (k ochucení), koření, led pro osvěžení, mexická jídla, zejména tacos, taco shells, nacho chips, burritos, tostadas, tortillas, sýrové omáčky nacho, sendviče fajita a ingredience k jejich přípravě, fazole, salsa, nachos a sýrové omáčky nacho, masové taco a koření i jako součást balíčků s jídlem; (43) restaurační služby.

Třídy výrobků a služeb:
29, 30, 43

(210) O-506136

(111) **336476**
(220) 18.07.2013
(151) 12.02.2014
(540)



- (593) Obrazová
(730) **Taco Bell Corp. a California corporation**, 17901 Von Karman, Irvine, CA, US
(740) Havlík Švorčík a partneři, advokátní a patentová kancelář, JUDr. Otakar Švorčík, advokát, Hádkova 1406/2, Praha 2, Nové Město, 12000
(511) (29) maso, ryby, drůbež, zvěřina, masové výtažky, ovoce a zelenina konzervované, sušené a zavařené, želé, džemy, kompoty, vejce, mléko a mléčné výrobky, oleje a tuky jedlé; (30) káva, čaj, kakao, cukr, rýže, tapioka, ságo, kávové náhražky, mouka a přípravky z obilnin, chléb, pečivo, cukrovinky, zmrzlina, med, sirup melasový, droždí, prášky do těsta, sůl, hořčice, ocet, nálevy (k ochucení), koření, led pro osvěžení, mexická jídla, zejména tacos, taco shells, nacho chips, burritos, tostadas, tortillas, sýrové omáčky nacho, sendviče fajita a ingredience k jejich přípravě, fazole, salsa, nachos a sýrové omáčky nacho, masové taco a koření i jako součást balíčků s jídlem; (43) restaurační služby.

Třídy výrobků a služeb:

29, 30, 43

(210) O-506137

(111) **336575**
(220) 05.06.2013
(151) 19.02.2014
(540)



- (594) Kombinovaná
(591) Barevná
(730) **JC - METAL s.r.o.**, Bobrky 2298, Vsetín, 75501, CZ
(511) (8) náradí a nástroje s ručním pohonem; (35) obchodní administrativa; (37) opravy; (40) zpracování materiálů.

Třídy výrobků a služeb:

8, 35, 37, 40

(210) O-504989

(111) **336754**
(220) 27.06.2013
(151) 26.02.2014
(540)



- (594) Kombinovaná
(730) **Zdravotnická záchranná služba hl. m. Prahy**, Korunní 98, Praha 10, 10100, CZ
(511) (16) papír, lepenka a výrobky z těchto materiálů, spadající do této třídy, tiskárenské výrobky, tiskoviny, periodické a neperiodické publikace, kalendáře, navštívenky, plakáty, informační materiály v papírové formě, potřeby pro knižní vazby, fotografie, papírenské zboží, lepidla pro papírenství nebo domácnost, materiál pro umělce, štetce, psací stroje a kancelářské potřeby (vyjímaje nábytek), učební a vyučovací pomůcky s výjimkou přístrojů, plastické obaly (nezařazené do jiných tříd), tiskářské typy, štočky; (25) oděvy, obuv, kloboučnické zboží; (28) hry, hračky; (35) propagační činnost, reklama, pomoc při řízení obchodní činnosti, podnikové řízení v rámci této třídy, obchodní administrativa, kancelářské práce, nábor zaměstnanců, průzkum veřejného mínění, styk s veřejností (public relations), sestavování informací v počítačových databázích, správa počítačových databází, vyhledávání dat v počítačových souborech; (38) spoje, komunikace pomocí telefonu, výzvy na tísňovou linku (služby poskytované rádiem, telefonem nebo jinými elektronickými komunikačními prostředky); (39) dopravní zdravotnická záchranná služba (pozemní a letecká), zajišťování přepravy tkání a orgánů pro plnění transplantačního programu, zajišťování sekundárních transportů raněných, nemocných a rodiček, včetně transportu ze a do zahraničí (převozy sanitními vozidly, repatričními vozidly), organizování záchranných prací při hromadných neštěstích a katastrofách, skladování léčivých přípravků a zdravotnických prostředků; (41) výchova, vzdělávání, zábava, sportovní a kulturní aktivity, vydávání periodických a neperiodických publikací, formulářů, plakátů, letáků a příruček (s výjimkou reklamních nebo náborových), provádění výchovných a vzdělávacích programů, včetně prezentace, vzdělávací a výchovné služby v oblasti zdravotnictví, včetně základní a rozšířené výuky v oblasti přednemocniční neodkladné péče - urgentní medicíny a medicíny katastrof, lektorská činnost v oblasti zdravotnictví, organizování, vedení a řízení odborných školení a kurzů, včetně zkoušení a přezkušování, organizování, vedení a řízení pracovních setkání, seminářů, workshopů, metodických cvičení, konferencí, stáže v pregraduálním a postgraduálním studiu v přednemocniční neodkladné péči studentům zdravotnických škol a lékařských fakult, zajišťování dalšího vzdělávání lékařů, zdravotnických pracovníků a jiných odborných pracovníků ve zdravotnictví, vydavatelská a nakladatelská činnost v oblasti lékařství a zdravotnictví, organizování vzdělávacích výstav, praktický výcvik, poskytování on-line elektronických publikací (s výjimkou reklamních nebo náborových); (44) lékařské a zdravotní služby, řízení a zabezpečování poskytování přednemocniční neodkladné péče, poskytování první pomoci, služby koronera - zajišťování prohlídek těl zemřelých (lékařské služby), provozování záchranných výjezdových základen (lékařské a zdravotnické služby) - zdravotnické operační středisko (lékařské a zdravotnické služby), provozování zdravotnické záchranné služby (lékařské a zdravotnické služby), zajišťování zdravotnických asistencí (lékařské a zdravotnické služby), letecká zdravotnická záchranná služba (lékařské služby), zajišťování likvidace zdravotních následků v důsledku mimořádných událostí a krizových situací (lékařské a zdravotnické služby), poskytování on-line zdravotních informací pro druhé, záchranné služby (lékařské a zdravotnické služby), zdravotní a ošetrovatelská péče, poskytování psychosociální intervenční služby a k tomu se vztahující poradenská činnost provozovaná prostřednictvím peerů, zprostředkování psychosociálního poradenství prostřednictvím peerů.

Třídy výrobků a služeb:

16, 25, 28, 35, 38, 39, 41, 44

(210) O-505625

(111) **337097**
(220) 28.05.2013
(151) 12.03.2014

(540) **NAKLADATELSTVÍ HODNÁ HOLKA**

(592) Slovní
(730) **Hodná holka, s.r.o.**, Podholí 360/6, Praha 6, Lysolaje, 16500, CZ
(740) Mgr. Petr Macal, advokát, K Mandelce 249, Husinec, 25068
(511) (9) nahrané nosiče dat magnetické, záznamové disky, kompaktní disky, DVD a ostatní digitální záznamové nosiče, zejména nahrané nosiče obrazových záznamů a nahrané nosiče zvukových záznamů, zábavní, vzdělávací a multimediální počítačový software; (16) tiskoviny, zejména knihy, časopisy, katalogy, prospekty, plakáty, periodické a neperiodické publikace, fotografie, drobné papírové výrobky, zejména obtisky, omalovánky, vystřihovánky, obalové materiály, herní plány z kartónu; (41) vydavatelská a nakladatelská činnost, vzdělávací a zábavná činnost, pořádání kulturních a vzdělávacích výstav, soutěží a přehlídek, půjčování knih, časopisů a nahranych nosičů obrazových záznamů a nahranych nosičů zvukových záznamů.

Třídy výrobků a služeb:
9, 16, 41

(210) O-504801

(111) **337385**
(220) 28.08.2013
(151) 26.03.2014

(540) **HR Monitor**

(592) Slovní
(730) **TREXIMA, spol. s r.o.**, třída Tomáše Bati 299, Zlín, Louky, 76302, CZ
(511) (35) pomoc při řízení obchodní činnosti; (41) vzdělávání.

Třídy výrobků a služeb:
35, 41

(210) O-507108

(111) **337496**
(220) 09.09.2013
(151) 02.04.2014
(540)



(594) Kombinovaná
(730) **Soare sekt a.s.**, Vídeňská 101/119, Brno, Dolní Heršpice, 61900, CZ
(740) Mgr. Jan Andrášek, advokát, Kopečná 241/20, Brno, Staré Brno, 60200
(511) (16) papírové obaly, etikety kromě textilních; (32) nealkoholické nápoje, piva, přípravky k výrobě nealkoholických nápojů, šumivé nealkoholické nápoje; (33) alkoholické nápoje s výjimkou piva.

Třídy výrobků a služeb:
16, 32, 33

(210) O-507385

(111) **337627**
(220) 04.06.2013
(151) 23.04.2014

(540) **ANTANGIN**

(592) Slovní
(730) **Dr. Müller Pharma s.r.o.**, U Mostku 182, Hradec Králové, 50341, CZ
(740) Mgr. Roman Fojtášek, advokát, Vinohradská 6, Praha 2, 12000
(511) (3) kosmetické přípravky, kosmetika, masti pro kosmetické účely, kosmetické přípravky do koupele, kosmetické přípravky ve formě tekutých disperzí, emulzí, gelů, případně tixotropních gelů pro intimní hygienu,

čisticí mléko pro toaletní účely, přípravky na holení, lak na vlasy, mycí přípravky pro intimní hygienu a deodorační přípravky, mýdla, opalovací přípravky (kosmetika), opalovací přípravky (opalovací krémy), pleťová voda pro kosmetické účely, kosmetické přípravky pro péči o pokožku, pomády pro kosmetické účely, šampóny, vlasové kondicionéry, toaletní spreje a masti pro farmaceutické a lékařské účely, brusné prostředky (zubní), čípky, dezinfekční přípravky pro hygienické účely, dietetické látky upravené pro lékařské účely, dietetické nápoje upravené pro lékařské účely, přípravky pro mytí dobytka (veterinární), doplňky potravy minerální a doplňky výživové pro lékařské účely, přípravky pro péči o dutinu ústní pro lékařské účely, enzymatické přípravky pro lékařské účely, pro zvěrolékařské účely, farmaceutické přípravky, farmaceutické přípravky proti lupům, cukrovinky s léčivými přísadami, čaj astmatický, čaje léčivé, čaje odučňovací pro lékařské účely, číhací soli, chemické antikoncepční přípravky, chemické přípravky pro farmaceutické, lékařské a zvěrolékařské účely, chemicko-farmaceutické přípravky, léčivé přípravky do koupele, léčivé koupelové soli, kúry pro farmaceutické účely, léčiva pro humánní medicínu, léčiva pro zvěrolékařské účely, léčivé cukrovinky a pastilky, lékařské přípravky pro podporu růstu vlasů, léky tekuté, lepidla pro umělé chrupy, linimenty (tekuté masti) pro léčebné účely, farmaceutické přípravky pro léčení lupů, masti na popáleniny od slunce, masti, krémy a gely pro farmaceutické a veterinární účely, léčivé přípravky proti pocení nohou, léčivé přípravky proti pocení, mycí přípravky pro lékařské účely, farmaceutické přípravky pro péči o pokožku, přípravky pro ošetření popálenin, chemické přípravky pro určení těhotenství, vitamínové přípravky, lubrikační přípravky ve formě tekutých disperzí, emulzí, gelů, případně tixotropních gelů, vaginální gely pro farmaceutické účely, vše pro léčebné účely, lubrikační přípravky ve formě tekutých disperzí, emulzí, gelů, případně tixotropních gelů intimní účely; (30) bonbóny, cukroví, mentolové cukroví, čaj, nápoje na bázi čaje, čokoláda, čokoládové nápoje, glukóza pro výživu, chuťové přísady, karamely, káva, komprimáty, med, oplatky, pastilky (cukrovinky), přírodní sladidla, suchary, sušenky, rajčatové šťávy, s výjimkou dresinků, tabletky (cukrovinky), trestí do potravin, nikoli pro lékařské účely, žvýkačky, ne pro lékařské účely.

Třídy výrobků a služeb:
3, 5, 30

(210) O-504995

(111) **337628**
(220) 04.06.2013
(151) 23.04.2014

(540) **BETULAN**

(592) Slovní
(730) **Dr. Müller Pharma s.r.o.**, U Mostku 182, Hradec Králové, 50341, CZ
(740) Mgr. Roman Fojtášek, advokát, Vinohradská 6, Praha 2, 12000
(511) (3) kosmetické přípravky, kosmetika, masti pro kosmetické účely, kosmetické přípravky do koupele, kosmetické přípravky ve formě tekutých disperzí, emulzí, gelů, případně tixotropních gelů pro intimní hygienu, čisticí mléko pro toaletní účely, přípravky na holení, lak na vlasy, mycí přípravky pro intimní hygienu a deodorační přípravky, mýdla, opalovací přípravky (kosmetika), opalovací přípravky (opalovací krémy), pleťová voda pro kosmetické účely, kosmetické přípravky pro péči o pokožku, pomády pro kosmetické účely, šampóny, vlasové kondicionéry, toaletní přípravky, toaletní voda, ústní vody, nikoli pro lékařské účely, vlasové vody, voda po holení, voňavkářské výrobky, zubní pasty, masti, krémy a gely pro kosmetické účely, vše v rámci této třídy; (5) absorpční tampóny, antibakteriální, dezinfekční přípravky a balzámy pro lékařské účely, nosní spreje a masti pro farmaceutické a lékařské účely, brusné prostředky (zubní), čípky, dezinfekční přípravky pro hygienické účely, dietetické látky upravené pro lékařské účely, dietetické nápoje upravené pro lékařské účely, přípravky pro mytí dobytka (veterinární), doplňky potravy minerální a doplňky výživové pro lékařské účely, přípravky pro péči o dutinu ústní pro lékařské účely, enzymatické přípravky pro lékařské účely, pro zvěrolékařské účely, farmaceutické přípravky, farmaceutické přípravky proti lupům, cukrovinky s léčivými přísadami, čaj astmatický, čaje léčivé, čaje odučňovací pro lékařské účely, číhací soli, chemické antikoncepční přípravky, chemické přípravky pro farmaceutické, lékařské a zvěrolékařské účely, chemicko-farmaceutické přípravky, léčivé přípravky do koupele, léčivé koupelové soli, kúry pro farmaceutické účely, léčiva pro humánní medicínu, léčiva pro zvěrolékařské účely, léčivé cukrovinky a pastilky,

lékařské přípravky pro podporu růstu vlasů, léky tekuté, lepidla pro umělé chrupy, linimenty (tekuté masti) pro léčebné účely, farmaceutické přípravky pro léčení lupů, masti na popáleniny od slunce, masti, krémy a gely pro farmaceutické a veterinární účely, léčivé přípravky proti pocení nohou, léčivé přípravky proti pocení, mycí přípravky pro lékařské účely, farmaceutické přípravky pro péči o pokožku, přípravky pro ošetření popálenin, chemické přípravky pro určení těhotenství, vitamínové přípravky, lubrikační přípravky ve formě tekutých disperzí, emulzí, gelů, případně tixotropních gelů, vaginální gely pro farmaceutické účely, vše pro léčebné účely, lubrikační přípravky ve formě tekutých disperzí, emulzí, gelů, případně tixotropních gelů intimní účely; (30) bombóny, cukroví, mentolové cukroví, čaj, nápoje na bázi čaje, čokoláda, čokoládové nápoje, glukóza pro výživu, chuťové přísady, karamely, káva, komprimáty, med, oplatky, pastilky (cukrovinky), přírodní sladidla, suchary, sušenky, rajčatové šťávy, s výjimkou dresinků, tabletky (cukrovinky), trestí do potravin, nikoli pro lékařské účely, žvýkačky, ne pro lékařské účely.

Třídy výrobků a služeb:
3, 5, 30

(210) O-504996

(111) **337629**
(220) 04.06.2013
(151) 23.04.2014
(540)

DUKARYL

(592) Slovní
(730) **Dr. Müller Pharma s.r.o.**, U Mostku 182, Hradec Králové, 50341, CZ
(740) Mgr. Roman Fojtásek, advokát, Vinohradská 6, Praha 2, 12000
(511) (3) kosmetické přípravky, kosmetika, masti pro kosmetické účely, kosmetické přípravky do koupele, kosmetické přípravky ve formě tekutých disperzí, emulzí, gelů, případně tixotropních gelů pro intimní hygienu, čistící mléko pro toaletní účely, přípravky na holení, lak na vlasy, mycí přípravky pro intimní hygienu a deodorantiční přípravky, mýdla, opalovací přípravky (kosmetika), opalovací přípravky (opalovací krémy), pleťová voda pro kosmetické účely, kosmetické přípravky pro péči o pokožku, pomády pro kosmetické účely, šampóny, vlasové kondicionéry, toaletní přípravky, toaletní voda, ústní vody, nikoli pro lékařské účely, vlasové vody, voda po holení, voňavkářské výrobky, zubní pasty, masti, krémy a gely pro kosmetické účely, vše v rámci této třídy; (5) absorpční tampóny, antibakteriální, dezinfekční přípravky a balzámy pro lékařské účely, nosní spreje a masti pro farmaceutické a lékařské účely, brusné prostředky (zubní), čípky, dezinfekční přípravky pro hygienické účely, dietetické látky upravené pro lékařské účely, dietetické nápoje upravené pro lékařské účely, přípravky pro mytí dobytka (veterinární), doplňky potravy minerální a doplňky výživové pro lékařské účely, přípravky pro péči o dutinu ústní pro lékařské účely, enzymatické přípravky pro lékařské účely, pro zvěrolékařské účely, farmaceutické přípravky, farmaceutické přípravky proti lupům, cukrovinky s léčivými přísadami, čaj astmatický, čaje léčivé, čaje odtučňovací pro lékařské účely, čichací soli, chemické antikoncepční přípravky, chemické přípravky pro farmaceutické, lékařské a zvěrolékařské účely, chemicko-farmaceutické přípravky, léčivé přípravky do koupele, léčivé koupelové soli, kúry pro farmaceutické účely, léčiva pro humánní medicínu, léčiva pro zvěrolékařské účely, léčivé cukrovinky a pastilky, lékařské přípravky pro podporu růstu vlasů, léky tekuté, lepidla pro umělé chrupy, linimenty (tekuté masti) pro léčebné účely, farmaceutické přípravky pro léčení lupů, masti na popáleniny od slunce, masti, krémy a gely pro farmaceutické a veterinární účely, léčivé přípravky proti pocení nohou, léčivé přípravky proti pocení, mycí přípravky pro lékařské účely, farmaceutické přípravky pro péči o pokožku, přípravky pro ošetření popálenin, chemické přípravky pro určení těhotenství, vitamínové přípravky, lubrikační přípravky ve formě tekutých disperzí, emulzí, gelů, případně tixotropních gelů, vaginální gely pro farmaceutické účely, vše pro léčebné účely, lubrikační přípravky ve formě tekutých disperzí, emulzí, gelů, případně tixotropních gelů intimní účely; (30) bombóny, cukroví, mentolové cukroví, čaj, nápoje na bázi čaje, čokoláda, čokoládové nápoje, glukóza pro výživu, chuťové přísady, karamely, káva, komprimáty, med, oplatky, pastilky (cukrovinky), přírodní sladidla, suchary, sušenky, rajčatové šťávy, s výjimkou dresinků, tabletky (cukrovinky), trestí do potravin, nikoli pro lékařské účely, žvýkačky, ne pro lékařské účely.

Třídy výrobků a služeb:
3, 5, 30

(210) O-504997

(111) **337631**
(220) 13.06.2013
(151) 23.04.2014
(540)



(594) Kombinovaná
(591) Barevná
(730) **Stavební bytové družstvo Praha**, Střelnická 1861/8a, Praha 8, Kobylisy, 18200, CZ
(511) (35) příprava mezd a výplatních listin; (36) finanční služby, pronájem bytů, pronájem nemovitostí, správa nemovitostí, zprostředkování nákupu a prodeje nemovitostí; (37) stavební informace.
Třídy výrobků a služeb:
35, 36, 37
(210) O-505230

(111) **337635**
(220) 21.06.2013
(151) 23.04.2014
(540)

MENTHO PLUS ARCOR

(592) Slovní
(730) **Arcor S.A.I.C.**, Av. Fulvio Pagani 487, Arroyito, Province of Cordoba, AR
(740) Ing. Jana Holpuchová, Na Bělidle 3, Praha 5, 15000
(511) (30) káva, čaj, kakao a kávové náhražky, rýže, tapioka a ságo, mouka a obilninové přípravky, chléb, pečivo a cukrovinky, polevy, cukr, med, melasa, droždí, prášek do pečiva, sůl, hořčice, ocet, omáčky (chuťové přísady), koření, zmrzlina.
Třídy výrobků a služeb:
30
(210) O-505453

(111) **337637**
(220) 27.06.2013
(151) 23.04.2014
(540)

DAJ SPORT

(592) Slovní
(730) **Dajsport s.r.o.**, České Vrbné 2349, České Budějovice, České Budějovice 2, 37011, CZ
(740) PatentCentrum Sedlák & Partners s.r.o., Okružní 2824, České Budějovice, České Budějovice 3, 37001
(511) (7) dynama pro jízdní kola; (11) světla nebo svítidla pro jízdní kola; (12) dopravní prostředky pozemní, vzdušné, vodní, zejména jízdní kola, šlapací koloběžky, včetně jejich součástí, příslušenství a náhradních dílů; (25) oděvy, obuv, kloboučnické zboží, zejména cyklistické oblečení a obuv, lyžařské oblečení a obuv; (28) sportovní potřeby v rámci této třídy, koloběžky, lyže; (35) reklamní, inzertní služby všeho druhu, včetně inserce a reklamy poskytované v počítačových, telekomunikačních a obdobných sítích, informační servis a poradenské služby v obchodě, pořádání reklamních a obchodních výstav a předváděcích akcí zboží a služeb, včetně distribuce zboží k reklamním účelům, maloobchod, velkoobchod a internetový obchod s výrobky uvedenými ve třídách 7, 11, 12, 25, 28; (37) servis, oprava a údržba jízdních kol a lyží.
Třídy výrobků a služeb:
7, 11, 12, 25, 28, 35, 37
(210) O-505612

(111) **338037**
(220) 10.09.2013
(151) 14.05.2014
(540)

LA BORSA

(594) Slovní grafická
(730) **FACTORY SHOP s.r.o.**, Karlova 170/5, Praha 1, Staré Město, 11000, CZ

(740) JUDr. Božena Montagová, Mánesova 19, Praha 2, 12000
(511) (18) batohy, deštníky, hole, kufry, pásky z kůže, tašky, peněženky, slunečníky, kabelky, kožené zboží neobsažené v jiných třídách, výrobky z kůže a imitace kůže, kožesiny a imitace kožesin, kožená galanterie, aktovky, klíčenky, obaly na doklady v rámci této třídy, cestovní neceséry; (25) svrchní ošacení, spodní ošacení, prádlo, punčochové výrobky, pokrývky hlavy, sportovní ošacení, plavky, trička, textilní oděvní doplňky zařazené v této třídě, obuv všeho druhu, oděvy, rukavice, čelenky, kravaty, opasky, šály, trička; (26) brože (jako oděvní doplňky), knoflíky, ozdoby oděvů patřící do této třídy, stuhy, šněrovačká, špendlíky, jehly, umělé květiny, oděvní doplňky patřící do této třídy, textilní galanterie, ozdoby do vlasů.

Třídy výrobků a služeb:
18, 25, 26

(210) O-507428

(111) **338057**
(220) 16.09.2013
(151) 14.05.2014
(540)

BESTUHL

(592) Slovní
(730) **OFFICE MORE s.r.o.**, č. p. 1554, Slavkov u Brna, 68401, CZ
(740) Chytilová & spol., patentová kancelář, s.r.o., Nad spádem 641/20, Praha 4, Podolí, 14700
(511) (20) nábytek, kancelářský nábytek, sedací nábytek, kancelářské a jiné židle; (37) servis a opravy nábytku a kancelářských židlí; (39) doprava, přeprava, balení zboží, zásilková služba.

Třídy výrobků a služeb:
20, 37, 39

(210) O-507588

(111) **338249**
(220) 30.07.2013
(151) 28.05.2014
(540)



(594) Kombinovaná
(730) **GUMOTEX, akciová společnost**, Mládežnická 3062/3a, Břeclav, 69002, CZ

(740) Kania, Sedlák, Smola, s.r.o., Mendlovo náměstí 907/1a, Brno, Staré Brno, 60300

(511) (7) motory, spojky a transmissní zařízení mimo ty, které jsou pro pozemní vozidla, kompresory, kompresory vzduchové, vzduchová čerpadla, čerpadla na stlačený vzduch, elektrická zařízení k ovládání záclon nebo rolet; (9) přístroje a nástroje vědecké, námořní, geodetické, fotografické, filmové, optické, přístroje pro vážení, měření, signalizaci, kontrolu (inspekci), záchranu a přístroje pro vyučování, přístroje a nástroje pro vedení, přepínání, přeměnu, akumulaci, regulaci nebo řízení elektrického proudu, dálkové ovládače, elektrodynamická zařízení pro dálkové řízení signalizace, vysílače elektronických signálů, automatické časové spínače s výjimkou pro hodinářství, monitorovací přístroje elektrické, přístroje pro záznam, převod, reprodukci zvuku nebo obrazu, počítače, počítačový software, periferní zařízení počítačů, centrální procesorové jednotky; (10) matrace a speciální postele, včetně vodních postelí, pro lékařské účely, polštáře pro lékařské účely, podušky pro lékařské účely, polštáře proti proleženinám, polštáře nafukovací pro lékařské účely, podložky pro nemocniční lůžka, nábytek speciální pro lékařské účely; (20) nábytek a jeho části, lehací nábytek a jeho části, zejména postele a jejich části, včetně postelí vodních (ne pro léčebné účely), nemocniční postele, skládací lehátka, lamelové rošty do postelí, opěrky na hlavu, matrace do postelí, matracové polštáře, polštáře, podhlavníky, podušky, lůžkoviny s výjimkou ložního prádla, výrobky z plastických hmot, které nejsou uvedeny v jiných třídách, výrobky nejmenované v jiných třídách ze dřeva, korku, rákosu, vrbového proutí, z rohu, kosti, slonoviny, z kostic, želvoviny, jantaru, perleti, mořské pěny, náhražky všech těchto materiálů; (24) tkaniny a textilní výrobky, které nejsou uvedeny v jiných třídách, zejména pokrývky ložní a ubrusy, lůžkoviny, lůžkové přehozy, prádlo ložní a stolní, prostěradla, povlečení, cestovní příkrývky, spací pytle, koupelnové textilie s výjimkou oblečení, potahy a povlaky na matrace, povlaky na polštáře, povlaky a potahy na nábytek, matracovina, moskytiery, stolní ubrusy a ubrusky (ne z papíru), záclony, tapety textilní, tkaniny pro čalouníky.

Třídy výrobků a služeb:
7, 9, 10, 20, 24

(210) O-506405

(111) **338279**
(220) 01.10.2013
(151) 28.05.2014
(540)

CHILLIBRANÍ

(592) Slovní
(730) **IKI Catering s.r.o.**, Bayerova 578/8, Brno, Veveří, 60200, CZ
(511) (35) propagační činnost, reklama, pomoc při řízení obchodní činnosti, obchodní administrativa, kancelářské práce; (41) výchova, vzdělávání, zábava, sportovní a kulturní aktivity; (43) služby zajišťující stravování a nápoje, dočasné ubytování.

Třídy výrobků a služeb:
35, 41, 43

(210) O-507960

(111) **338345**
(220) 04.06.2013
(151) 04.06.2014
(540)

GASTRINAL

(592) Slovní
(730) **Dr. Müller Pharma s.r.o.**, U Mostku 182, Hradec Králové, 50341, CZ
(740) Mgr. Roman Fojtášek, advokát, Vinohradská 6, Praha 2, 12000
(511) (3) kosmetické přípravky, kosmetika, nosní spreje a masti pro kosmetické účely, kosmetické přípravky do koupele, kosmetické lubrikační přípravky ve formě tekutých disperzí, emulzí, gelů, případně fixotropních gelů pro intimní použití, čisticí mléko pro toaletní účely, přípravky na holení, lak na vlasy, mycí přípravky pro intimní hygienu a deodorantiční přípravky, mýdla, opalovací přípravky (kosmetika), opalovací přípravky (opalovací krémy), pleťová voda pro kosmetické účely, kosmetické přípravky pro pěstění pokožky, pomády pro kosmetické účely, šampóny, kondicionéry, toaletní přípravky, toaletní voda, ústní vody, nikoli pro lékařské účely, vlasové vody, voda po holení, voňavkářské výrobky, zubní pasty, masti, krémy a gely pro kosmetické účely, vše v rámci této třídy; (5) absorpční tampóny, antibakteriální, dezinfekční přípravky a balzámy pro lékařské účely, nosní spreje a masti pro farmaceutické a lékařské účely, brusné prostředky (zubní), čípky, dezinfekční přípravky pro hygienické účely, dietetické látky upravené pro lékařské účely, dietetické nápoje upravené pro lékařské účely, přípravky pro mytí dobytka (veterinární), doplňky potravy minerální a doplňky výživové pro lékařské účely, přípravky pro péči o dutinu ústní pro lékařské účely, enzymatické přípravky pro lékařské účely, pro zvěrolékařské účely, farmaceutické přípravky, farmaceutické přípravky proti lupům, cukrovinky s léčivými přísadami, čaj astmatický, čaje léčivé, čaje odtučňovací pro lékařské účely, čichací soli, chemické antikoncepční přípravky, chemické přípravky pro farmaceutické, lékařské a zvěrolékařské účely, chemicko-farmaceutické přípravky, léčivé přípravky do koupele, léčivé koupelové soli, kúry pro farmaceutické účely, léčiva pro humánní medicínu, léčiva pro zvěrolékařské účely, léčivé cukrovinky a pastilky, léčivé čaje, lékařské přípravky pro podporu růstu vlasů, léky tekuté, lepidla pro umělé chrupy, linimenty (tekuté masti), farmaceutické přípravky pro léčení lupů, masti na popáleniny od slunce, masti, krémy a gely pro farmaceutické a veterinární účely, léčivé přípravky proti pocení nohou, léčivé přípravky proti pocení, mycí přípravky pro lékařské účely, farmaceutické přípravky pro péči o pokožku, přípravky pro ošetření popálenin, chemické přípravky pro určení těhotenství, vitamínové přípravky, lubrikační přípravky ve formě tekutých disperzí, emulzí, gelů, případně fixotropních gelů, vaginální gely pro farmaceutické účely, vše pro léčebné účely; (30) bonbóny, cukroví, mentolové cukroví, čaj, nápoje na bázi čaje, čokoláda, čokoládové nápoje, glukóza pro výživu, chuťové přísady, karamely, káva, komprimáty, med, oplatky, pastilky, přírodní sladidla, suchary, sušenky, šťávy s výjimkou dresinků, tabletky (cukrovinky), trestí do potravin, nikoli pro lékařské účely, žvýkačky, ne pro lékařské účely.

Třídy výrobků a služeb:
3, 5, 30

(210) O-504998

(111) **338346**
(220) 04.06.2013
(151) 04.06.2014
(540)

UROCAPS

(592) Slovní
(730) **Dr. Müller Pharma s.r.o.**, U Mostku 182, Hradec Králové, 50341, CZ
(740) Mgr. Roman Fojtášek, advokát, Mgr. Roman Fojtášek, Vinohradská 6, Praha 2, 12000
(511) (3) kosmetické přípravky, kosmetika, nosní spreje a masti pro kosmetické účely, kosmetické přípravky do koupele, kosmetické lubrikační přípravky ve formě tekutých disperzí, emulzí, gelů, případně fixotropních gelů pro intimní použití, čisticí mléko pro toaletní účely, přípravky na holení, lak na vlasy, mycí přípravky pro intimní hygienu a deodorantiční přípravky, mýdla, opalovací přípravky (kosmetika), opalovací přípravky (opalovací krémy), pleťová voda pro kosmetické účely, kosmetické přípravky pro pěstění pokožky, pomády pro kosmetické účely, šampóny, kondicionéry, toaletní přípravky, toaletní voda, ústní vody, nikoli pro lékařské účely, vlasové vody, voda po holení, voňavkářské výrobky, zubní pasty, masti, krémy a gely pro kosmetické účely, vše v rámci této třídy; (5) absorpční tampóny, antibakteriální, dezinfekční přípravky a balzámy pro lékařské účely, nosní spreje a masti pro farmaceutické a lékařské účely, brusné prostředky (zubní), čípky, dezinfekční přípravky pro hygienické účely, dietetické látky

upravené pro lékařské účely, dietetické nápoje upravené pro lékařské účely, přípravky pro mytí dobytka (veterinární), doplňky potravy minerální a doplňky výživové pro lékařské účely, přípravky pro péči o dutinu ústní pro lékařské účely, enzymatické přípravky pro lékařské účely, pro zvěrolékařské účely, farmaceutické přípravky, farmaceutické přípravky proti lupům, cukrovinky s léčivými přísadami, čaj astmatický, čaje léčivé, čaje odtučňovací pro lékařské účely, čichací soli, chemické antikoncepční přípravky, chemické přípravky pro farmaceutické, lékařské a zvěrolékařské účely, chemicko-farmaceutické přípravky, léčivé přípravky do koupele, léčivé koupelové soli, kúry pro farmaceutické účely, léčiva pro humánní medicínu, léčiva pro zvěrolékařské účely, léčivé cukrovinky a pastilky, léčivé čaje, lékařské přípravky pro podporu růstu vlasů, léky tekuté, lepidla pro umělé chrupy, linimenty (tekuté masti), farmaceutické přípravky pro léčení lupů, masti na popáleniny od slunce, masti, krémy a gely pro farmaceutické a veterinární účely, léčivé přípravky proti pocení nohou, léčivé přípravky proti pocení, mycí přípravky pro lékařské účely, farmaceutické přípravky pro péči o pokožku, přípravky pro ošetření popálenin, chemické přípravky pro určení těhotenství, vitamínové přípravky, lubrikační přípravky ve formě tekutých disperzí, emulzí, gelů, případně fixotropních gelů, vaginální gely pro farmaceutické účely, vše pro léčebné účely; (30) bonbóny, cukroví, mentolové cukroví, čaj, nápoje na bázi čaje, čokoláda, čokoládové nápoje, glukóza pro výživu, chuťové přísady, karamely, káva, komprimáty, med, oplatky, pastilky, přírodní sladidla, suchary, sušenky, šťávy s výjimkou dresinků, tabletky (cukrovinky), trestí do potravin, nikoli pro lékařské účely, žvýkačky, ne pro lékařské účely.

Třídy výrobků a služeb:
3, 5, 30

(210) O-505000

(111) **338347**
(220) 04.06.2013
(151) 04.06.2014
(540)

TUSOLVEN

(592) Slovní
(730) **Dr. Müller Pharma s.r.o.**, U Mostku 182, Hradec Králové, 50341, CZ
(740) Mgr. Roman Fojtášek, advokát, Vinohradská 6, Praha 2, 12000
(511) (3) kosmetické přípravky, kosmetika, nosní spreje a masti pro kosmetické účely, kosmetické přípravky do koupele, kosmetické lubrikační přípravky ve formě tekutých disperzí, emulzí, gelů, případně fixotropních gelů pro intimní použití, čisticí mléko pro toaletní účely, přípravky na holení, lak na vlasy, mycí přípravky pro intimní hygienu a deodorantiční přípravky, mýdla, opalovací přípravky (kosmetika), opalovací přípravky (opalovací krémy), pleťová voda pro kosmetické účely, kosmetické přípravky pro pěstění pokožky, pomády pro kosmetické účely, šampóny, kondicionéry, toaletní přípravky, toaletní voda, ústní vody, nikoli pro lékařské účely, vlasové vody, voda po holení, voňavkářské výrobky, zubní pasty, masti, krémy a gely pro kosmetické účely, vše v rámci této třídy; (5) absorpční tampóny, antibakteriální, dezinfekční přípravky a balzámy pro lékařské účely, nosní spreje a masti pro farmaceutické a lékařské účely, brusné prostředky (zubní), čípky, dezinfekční přípravky pro hygienické účely, dietetické látky upravené pro lékařské účely, dietetické nápoje upravené pro lékařské účely, přípravky pro mytí dobytka (veterinární), doplňky potravy minerální a doplňky výživové pro lékařské účely, přípravky pro péči o dutinu ústní pro lékařské účely, enzymatické přípravky pro lékařské účely, pro zvěrolékařské účely, farmaceutické přípravky, farmaceutické přípravky proti lupům, cukrovinky s léčivými přísadami, čaj astmatický, čaje léčivé, čaje odtučňovací pro lékařské účely, čichací soli, chemické antikoncepční přípravky, chemické přípravky pro farmaceutické, lékařské a zvěrolékařské účely, chemicko-farmaceutické přípravky, léčivé přípravky do koupele, léčivé koupelové soli, kúry pro farmaceutické účely, léčiva pro humánní medicínu, léčiva pro zvěrolékařské účely, léčivé cukrovinky a pastilky, léčivé čaje, lékařské přípravky pro podporu růstu vlasů, léky tekuté, lepidla pro umělé chrupy, linimenty (tekuté masti), farmaceutické přípravky pro léčení lupů, masti na popáleniny od slunce, masti, krémy a gely pro farmaceutické a veterinární účely, léčivé přípravky proti pocení nohou, léčivé přípravky proti pocení, mycí přípravky pro lékařské účely, farmaceutické přípravky pro péči o pokožku, přípravky pro ošetření popálenin, chemické přípravky pro určení těhotenství, vitamínové přípravky, lubrikační přípravky ve formě tekutých disperzí, emulzí, gelů, případně fixotropních gelů, vaginální gely pro farmaceutické účely, vše pro léčebné účely; (30) bonbóny, cukroví, mentolové cukroví, čaj, nápoje na bázi čaje, čokoláda, čokoládové nápoje, glukóza pro výživu, chuťové přísady, karamely, káva, komprimáty, med, oplatky, pastilky, přírodní

sladidla, suchary, sušenky, šťávy s výjimkou dresinků, tabletky (cukrovinky), trestí do potravin, nikoli pro lékařské účely, žvýkačky, ne pro lékařské účely.

Třídy výrobků a služeb:

3, 5, 30

(210) O-505001

(111) **338348**

(220) 04.06.2013

(151) 04.06.2014

(540)

SEDOLOR

(592) Slovní

(730) **Dr. Müller Pharma s.r.o.**, U Mostku 182, Hradec Králové, 50341, CZ

(740) Mgr. Roman Fojtásek, advokát, Vinohradská 6, Praha 2, 12000

(511) (3) kosmetické přípravky, kosmetika, nosní spreje a masti pro kosmetické účely, kosmetické přípravky do koupele, kosmetické lubrikační přípravky ve formě tekutých disperzí, emulzí, gelů, případně fixotropních gelů pro intimní použití, čisticí mléko pro toaletní účely, přípravky na holení, lak na vlasy, mycí přípravky pro intimní hygienu a deodorační přípravky, mýdla, opalovací přípravky (kosmetika), opalovací přípravky (opalovací krémy), pleťová voda pro kosmetické účely, kosmetické přípravky pro pěstění pokožky, pomády pro kosmetické účely, šampóny, kondicionéry, toaletní přípravky, toaletní voda, ústní vody, nikoli pro lékařské účely, vlasové vody, voda po holení, voňavkářské výrobky, zubní pasty, masti, krémy a gely pro kosmetické účely, vše v rámci této třídy; (5) absorpční tampóny, antibakteriální, dezinfekční přípravky a balzámy pro lékařské účely, nosní spreje a masti pro farmaceutické a lékařské účely, brusné prostředky (zubní), čípky, dezinfekční přípravky pro hygienické účely, dietetické látky upravené pro lékařské účely, dietetické nápoje upravené pro lékařské účely, přípravky pro mytí dobytka (veterinární), doplňky potravy minerální a doplňky výživové pro lékařské účely, přípravky pro péči o dutinu ústní pro lékařské účely, enzymatické přípravky pro lékařské účely, pro zvěrolékařské účely, farmaceutické přípravky, farmaceutické přípravky proti lupům, cukrovinky s léčivými přísadami, čaj astmatický, čaje léčivé, čaje odučňovací pro lékařské účely, čichací soli, chemické antikoncepční přípravky, chemické přípravky pro farmaceutické, lékařské a zvěrolékařské účely, chemicko-farmaceutické přípravky, léčivé přípravky do koupele, léčivé koupelové soli, kůry pro farmaceutické účely, léčiva pro humánní medicínu, léčiva pro zvěrolékařské účely, léčivé cukrovinky a pastilky, léčivé čaje, lékařské přípravky pro podporu růstu vlasů, léky tekuté, lepidla pro umělé chrupy, linimenty (tekuté masti), farmaceutické přípravky pro léčení lupů, masti na popáleniny od slunce, masti, krémy a gely pro farmaceutické a veterinární účely, léčivé přípravky proti pocení nohou, léčivé přípravky proti pocení, mycí přípravky pro lékařské účely, farmaceutické přípravky pro péči o pokožku, přípravky pro ošetření popálenin, chemické přípravky pro určení těhotenství, vitamínové přípravky, lubrikační přípravky ve formě tekutých disperzí, emulzí, gelů, případně fixotropních gelů, vaginální gely pro farmaceutické účely, vše pro léčebné účely; (30) bonbóny, cukroví, mentolové cukroví, čaj, nápoje na bázi čaje, čokoláda, čokoládové nápoje, glukóza pro výživu, chuťové přísady, karamely, káva, komprimáty, med, oplatky, pastilky, přírodní sladidla, suchary, sušenky, šťávy s výjimkou dresinků, tabletky (cukrovinky), trestí do potravin, nikoli pro lékařské účely, žvýkačky, ne pro lékařské účely.

Třídy výrobků a služeb:

3, 5, 30

(210) O-505002

(111) **338349**

(220) 04.06.2013

(151) 04.06.2014

(540)

PARAPYRIN

(592) Slovní

(730) **Dr. Müller Pharma s.r.o.**, U Mostku 182, Hradec Králové, 50341, CZ

(740) Mgr. Roman Fojtásek, advokát, Vinohradská 6, Praha 2, 12000

(511) (3) kosmetické přípravky, kosmetika, nosní spreje a masti pro kosmetické účely, kosmetické přípravky do koupele, kosmetické lubrikační přípravky ve formě tekutých disperzí, emulzí, gelů, případně fixotropních gelů pro intimní použití, čisticí mléko pro toaletní účely, přípravky na holení, lak na vlasy, mycí přípravky pro intimní hygienu a deodorační přípravky, mýdla, opalovací přípravky (kosmetika), opalovací přípravky (opalovací krémy), pleťová voda pro kosmetické účely, kosmetické přípravky pro pěstění

pokožky, pomády pro kosmetické účely, šampóny, kondicionéry, toaletní přípravky, toaletní voda, ústní vody, nikoli pro lékařské účely, vlasové vody, voda po holení, voňavkářské výrobky, zubní pasty, masti, krémy a gely pro kosmetické účely, vše v rámci této třídy; (5) absorpční tampóny, antibakteriální, dezinfekční přípravky a balzámy pro lékařské účely, nosní spreje a masti pro farmaceutické a lékařské účely, brusné prostředky (zubní), čípky, dezinfekční přípravky pro hygienické účely, dietetické látky upravené pro lékařské účely, dietetické nápoje upravené pro lékařské účely, přípravky pro mytí dobytka (veterinární), doplňky potravy minerální a doplňky výživové pro lékařské účely, přípravky pro péči o dutinu ústní pro lékařské účely, enzymatické přípravky pro lékařské účely, pro zvěrolékařské účely, farmaceutické přípravky, farmaceutické přípravky proti lupům, cukrovinky s léčivými přísadami, čaj astmatický, čaje léčivé, čaje odučňovací pro lékařské účely, čichací soli, chemické antikoncepční přípravky, chemické přípravky pro farmaceutické, lékařské a zvěrolékařské účely, chemicko-farmaceutické přípravky, léčivé přípravky do koupele, léčivé koupelové soli, kůry pro farmaceutické účely, léčiva pro humánní medicínu, léčiva pro zvěrolékařské účely, léčivé cukrovinky a pastilky, léčivé čaje, lékařské přípravky pro podporu růstu vlasů, léky tekuté, lepidla pro umělé chrupy, linimenty (tekuté masti), farmaceutické přípravky pro léčení lupů, masti na popáleniny od slunce, masti, krémy a gely pro farmaceutické a veterinární účely, léčivé přípravky proti pocení nohou, léčivé přípravky proti pocení, mycí přípravky pro lékařské účely, farmaceutické přípravky pro péči o pokožku, přípravky pro ošetření popálenin, chemické přípravky pro určení těhotenství, vitamínové přípravky, lubrikační přípravky ve formě tekutých disperzí, emulzí, gelů, případně fixotropních gelů, vaginální gely pro farmaceutické účely, vše pro léčebné účely; (30) bonbóny, cukroví, mentolové cukroví, čaj, nápoje na bázi čaje, čokoláda, čokoládové nápoje, glukóza pro výživu, chuťové přísady, karamely, káva, komprimáty, med, oplatky, pastilky, přírodní sladidla, suchary, sušenky, šťávy s výjimkou dresinků, tabletky (cukrovinky), trestí do potravin, nikoli pro lékařské účely, žvýkačky, ne pro lékařské účely.

Třídy výrobků a služeb:

3, 5, 30

(210) O-505004

(111) **338350**

(220) 04.06.2013

(151) 04.06.2014

(540)

PHARYNGOSAN

(592) Slovní

(730) **Dr. Müller Pharma s.r.o.**, U Mostku 182, Hradec Králové, 50341, CZ

(740) Mgr. Roman Fojtásek, advokát, Vinohradská 6, Praha 2, 12000

(511) (3) kosmetické přípravky, kosmetika, nosní spreje a masti pro kosmetické účely, kosmetické přípravky do koupele, kosmetické lubrikační přípravky ve formě tekutých disperzí, emulzí, gelů, případně fixotropních gelů pro intimní použití, čisticí mléko pro toaletní účely, přípravky na holení, lak na vlasy, mycí přípravky pro intimní hygienu a deodorační přípravky, mýdla, opalovací přípravky (kosmetika), opalovací přípravky (opalovací krémy), pleťová voda pro kosmetické účely, kosmetické přípravky pro pěstění pokožky, pomády pro kosmetické účely, šampóny, kondicionéry, toaletní přípravky, toaletní voda, ústní vody, nikoli pro lékařské účely, vlasové vody, voda po holení, voňavkářské výrobky, zubní pasty, masti, krémy a gely pro kosmetické účely, vše v rámci této třídy; (5) absorpční tampóny, antibakteriální, dezinfekční přípravky a balzámy pro lékařské účely, nosní spreje a masti pro farmaceutické a lékařské účely, brusné prostředky (zubní), čípky, dezinfekční přípravky pro hygienické účely, dietetické látky upravené pro lékařské účely, dietetické nápoje upravené pro lékařské účely, přípravky pro mytí dobytka (veterinární), doplňky potravy minerální a doplňky výživové pro lékařské účely, přípravky pro péči o dutinu ústní pro lékařské účely, enzymatické přípravky pro lékařské účely, pro zvěrolékařské účely, farmaceutické přípravky, farmaceutické přípravky proti lupům, cukrovinky s léčivými přísadami, čaj astmatický, čaje léčivé, čaje odučňovací pro lékařské účely, čichací soli, chemické antikoncepční přípravky, chemické přípravky pro farmaceutické, lékařské a zvěrolékařské účely, chemicko-farmaceutické přípravky, léčivé přípravky do koupele, léčivé koupelové soli, kůry pro farmaceutické účely, léčiva pro humánní medicínu, léčiva pro zvěrolékařské účely, léčivé cukrovinky a pastilky, léčivé čaje, lékařské přípravky pro podporu růstu vlasů, léky tekuté, lepidla pro umělé chrupy, linimenty (tekuté masti), farmaceutické přípravky pro léčení lupů, masti na popáleniny od slunce, masti, krémy a gely pro farmaceutické a veterinární účely, léčivé přípravky proti pocení nohou, léčivé přípravky proti pocení, mycí přípravky pro lékařské účely,

farmaceutické přípravky pro péči o pokožku, přípravky pro ošetření popálenin, chemické přípravky pro určení těhotenství, vitamínové přípravky, lubrikační přípravky ve formě tekutých disperzí, emulzí, gelů, případně fixotropních gelů, vaginální gely pro farmaceutické účely, vše pro léčebné účely; (30) bonbóny, cukroví, mentolové cukroví, čaj, nápoje na bázi čaje, čokoláda, čokoládové nápoje, glukóza pro výživu, chuťové přísady, karamely, káva, komprimáty, med, oplatky, pastilky, přírodní sladidla, suchary, sušenky, šťávy s výjimkou dresinků, tabletky (cukrovinky), tresty do potravin, nikoli pro lékařské účely, žvýkačky, ne pro lékařské účely.

Třídy výrobků a služeb:
3, 5, 30

(210) O-505005

(111) **338525**

(220) 19.07.2013

(151) 11.06.2014

(540) **KDO SE TAHÁ S LAHVEMI, RUCE
MÁ AŽ NA ZEMI**

(592) Slovní

(730) **FAST ČR, a.s.**, U Sanitatu 1621, Říčany, 25101, CZ

(740) **KOREJZOVA LEGAL v.o.s.**, JUDr. Petra Sauvage de Brantes, advokátka, Korunní 810/104, Praha 10, Vinohrady, 10100

(511) (16) papír a výrobky z papíru, lepenka a kartonážní výrobky, tiskoviny, časopisy, periodika, knihy, výrobky knihařské, kalendáře, pohlednice, fotografie, psací potřeby, lepidla kancelářská a pro domácnost, tužky, pastely, uhly, štětce, psací stroje, kancelářské potřeby kromě nábytku, školní sešity, skicáky, pastelky, tuhy, guma na mazání, ořezávátka, ořezávací strojky na tužky, penály, papírové ubrousky, papírové kapesníky, pytle a sáčky z plastických hmot pro obalovou techniku, papírové obaly, papírové sáčky a tašky, obrazy, omalovánky, obtisky, karty, razítka, typy tiskařské (pismena), tiskařské štočky, kopírovací zařízení (cyklostyly); (21) náčiní a nádoby pro domácnost nebo kuchyň z obecných kovů, dřeva, kameniny, porcelánu, skla a umělých hmot, malé přístroje k sekání, mletí, lisování či výrobě nápojů s ručním pohonem; (32) piva, nealkoholická vína, minerální vody, šumivé a jiné nealkoholické nápoje, sirupy a jiné přípravky k zhotovení nápojů, ovocné šťávy a nápoje z ovocných šťáv; (35) inzertní, reklamní a propagační služby, pomoc při řízení obchodní činnosti, obchodní administrativa, kancelářské práce, marketingové služby, zprostředkování obchodních záležitostí v oblasti zboží ve třídě 16, zákaznický servis, zejména zajišťování odbytu, zastupování při obchodních jednáních, sjednávání obchodních podmínek, rozmnožování a tisk reklamních a propagačních dokumentů, automatické zpracování dat, teleshopping, výstavy k reklamním a obchodním účelům.

Třídy výrobků a služeb:
16, 21, 32, 35

(210) O-506170

(111) **338635**

(220) 19.07.2013

(151) 12.06.2014

(540)

VODOVODA

(592) Slovní

(730) **FAST ČR, a.s.**, U Sanitatu 1621, Říčany, 25101, CZ

(740) **KOREJZOVA LEGAL v.o.s.**, JUDr. Petra Sauvage de Brantes, advokátka, Korunní 810/104, Praha 10, Vinohrady, 10100

(511) (21) náčiní a nádoby pro domácnost nebo kuchyň z obecných kovů, dřeva, kameniny, porcelánu, skla a umělých hmot, malé přístroje k sekání, mletí, lisování či výrobě nápojů s ručním pohonem; (32) piva, nealkoholická vína, minerální vody, šumivé a jiné nealkoholické nápoje, sirupy a jiné přípravky k zhotovení nápojů, ovocné šťávy a nápoje z ovocných šťáv; (35) inzertní, reklamní a propagační služby, pomoc při řízení obchodní činnosti, obchodní administrativa, kancelářské práce, marketingové služby, zprostředkování obchodních záležitostí v oblasti výrobků uvedených ve tř. 21 a 32, zákaznický servis, zejména zajišťování odbytu, zastupování při obchodních jednáních, sjednávání obchodních podmínek, rozmnožování a tisk reklamních a propagačních dokumentů, automatické zpracování dat, teleshopping, výstavy k reklamním a obchodním účelům.

Třídy výrobků a služeb:
21, 32, 35

(210) O-506171

(111) **338674**

(220) 27.05.2013

(151) 18.06.2014

(540)

Adamis

(594) Slovní grafická

(730) **Jelínková Soňa, MBA.**, Petra Fastra 1544, Říčany u Prahy, 25101, CZ

(511) (24) textil a textilní zboží spadající do této třídy; (25) oděvy, obuv, kloboučnické zboží; (35) maloobchodní a velkoobchodní činnost s výše uvedenými výrobky ve třídách 24 a 25 včetně zprostředkování, poskytování pomoci při řízení obchodní činnosti, propagační činnost, reklama.

Třídy výrobků a služeb:

24, 25, 35

(210) O-504750

(111) **338714**

(220) 13.08.2013

(151) 18.06.2014

(540)

NYON

(592) Slovní

(730) **OFFICE MORE s.r.o.**, 1554, Slavkov u Brna, 68401, CZ

(511) (20) nábytek, kancelářský nábytek, sedací nábytek, kancelářské a jiné židle; (37) instalace, servis a opravy nábytku a kancelářských židlí; (39) doprava, přeprava, balení zboží, zásilková služba – zaslání zásilek.

Třídy výrobků a služeb:

20, 37, 39

(210) O-506746

(111) **338871**

(220) 13.11.2013

(151) 25.06.2014

(540)

Graspo

(594) Kombinovaná

(730) **GRASPO CZ, a.s.**, Pod Šternberkem 324, Zlín, 76302, CZ

(740) Ing. Jarmila Javoříková, Slunečná 4566, Zlín, 76005

(511) (16) papír všeho druhu a výrobky z něj, karton a výrobky z něj, vlnitá lepenka, papírové obaly a tašky, tiskoviny všeho druhu - noviny, časopisy, knihy, odborné publikace, letáky, brožury, diáře, kalendáře, bloky, pohlednice, blahopřání, fotografie, mapy, karty, sešity, učebnice, etikety, samolepky, firemní tiskoviny - papíry, vizitky, obálky, katalogy, formuláře a účetní doklady, kancelářské potřeby všeho druhu (spadající do této třídy), psací potřeby všeho druhu (spadající do této třídy), fólie, obaly, pásky, pytle, tašky a sáčky z umělých hmot, zejména z polyethylenu (LDPE a HDPE) a z polypropylenu (PP), knižní vazby, alba, obrazy, štočky, razítka, pečete, potřeby pro umělce v rámci této třídy, lepidla pro papír, papírenské zboží různého charakteru (spadající do této třídy); (35) automatizované a ruční zpracování obchodních dat, obchodní služby databank, správa a prodej obchodních dat, kopírování dokumentů-copystudio, reklamní a marketingová činnost, reklamní a prodejní akce, předvádění výrobků,

administrativní práce, průzkumy trhu, podnikatelský průzkum, obchodní statistiky, obchodní poradenství, manažerské služby, pomoc při řízení podniku a podnikání, činnost podnikatelských, ekonomických a organizačních poradců, obchodní zastoupení jiných podnikatelských subjektů - výrobců, velkoobchodní, maloobchodní a elektronický prodej papíru, tiskovin všeho druhu, fotografií, kancelářských, školních, učebních, psacích a uměleckých potřeb, digitálních dat a dále reklamních předmětů, poskytování obchodních a prodejních informací; (40) tiskárna - polygrafická činnost, tisk všeho druhu, předtisková příprava, potisk výrobků, zpracování fotografií, finální úprava materiálů, gravírování, laminace, knihárna - vázání knih, zpracování a úprava materiálů, zejména papíru, plastu, kůže a dřeva, recyklace materiálů, poradenství a poskytování informací v oblasti tisku a zpracování materiálů; (41) nakladatelská a vydavatelská činnost, elektronické publikování, fotografování, umělecké činnosti, vzdělávací, zábavní, kulturní, společenské nebo sportovní činnosti, poradenství a poskytování informací v oblasti nakladatelství, fotografování, vzdělávání, umění, kultury a zábavy; (42) počítačová grafika, grafické a kresličské práce, kompletní grafické návrhy pro tisk, typografie, průmyslový design, projektová činnost, měřicí činnost, zkoušky materiálů, kontroly jakosti, programování počítačů, zejména pro oblast polygrafického průmyslu, poradenství a poskytování informací v oblasti grafiky, designu a software.

Třídy výrobků a služeb:
16, 35, 40, 41, 42

(210) O-509192

(111) **338919**
(220) 17.07.2013
(151) 02.07.2014
(540)

CZECHBIO - ASOCIACE BIOTECHNOLOGICKÝCH SPOLEČNOSTÍ ČR

(592) Slovní
(730) **CzechBio - asociace biotechnologických společností ČR, z.s.p.o.**, Nad Safinou II 366, Vestec, 25242, CZ
(740) RNDr. Marek Moša, Ph.D., patentový zástupce, Mečeříž 213, 29477
(511) (35) komerční poradenství a konzultace, pomoc při řízení lidských zdrojů, propagační činnost, vydavatelská činnost, propagace, organizování reklamních výstav, prosazování obchodních a podnikatelských zájmů prostřednictvím propagační činnosti a reklamy, poradenství týkající se reklamní, inzertní a marketingové činnosti, průzkum trhu, pomoc při obchodní činnosti, zprostředkování obchodních kontaktů zahraničních i tuzemských podnikatelských subjektů, pořádání reklamních a komerčních výstav a veletrhů, obchodní zastoupení, pořádání reklamních a komerčních výstav a veletrhů a dalších reklamních akcí, reklamní a propagační činnost, pomoc při řízení obchodní činnosti, pomoc při řízení obchodních a průmyslových podniků, obchodní management a podnikové poradenství, obchodní nebo podnikatelské informace, komerční informační kanceláře, obchodní nebo podnikatelský průzkum, hospodářské (ekonomické) prognózy, služby týkající se přemísťování (stěhování) provozů nebo podniků, marketingové studie, analýzy nákupních a velkoobchodních cen, průzkum trhu, průzkum veřejného mínění, statistické informace, styky s veřejností, účetnictví, provádění výpisů z účtů, personální poradenství, posuzování efektivnosti provozu a racionalizace práce, nábor zaměstnanců, psychologické testování pro výběr zaměstnanců, příprava a vyhotovení daňových priznání, příprava mezd a výplatních listin, zprostředkovatelské práce, služby reklamních agentur a propagace, jako je zajišťování reklamy on-line v počítačové síti Internet, rozhlasové reklamy, televizní reklamy, pronájem reklamní doby v komunikačních médiích, organizování komerčních nebo reklamních výstav a veletrhů, aktualizování a pronájem reklamních materiálů a reklamních ploch, inzertní práce, předvádění zboží, rozšiřování reklamních materiálů (letáků, prospektů, tisků, vzorků) zákazníkům, venkovní reklama, vydávání reklamních nebo náborových, propagačních a inzertních textů, vylepování plakátů, aranžování výkladů, obchodní vedení uměleckých agentur, správa hotelů, dovozní a vývozní kanceláře, sekretářské služby, vyřizování telefonních vzkazů a dotazů, těsnopis, stenografie, přepisování, psaní na stroji, zpracování textů, překlad a systemizace informací do počítačových databází, vedení kartoték a souborů v počítači, vyhledávání dat v počítačových souborech, kopírování nebo rozmnožování (reprodukce) dokumentů, dokladů, fotokopírování, zajišťování předplatného novin a časopisů, pronájem fotokopírovačích a kancelářských strojů a zařízení, pronájem prodejních automatů, dodavatelské služby pro třetí osoby (nákup

výrobků a služeb pro jiné podniky); (41) výchova, školení, vzdělávání, zejména studentů a odborníků v oblasti biotechnologií, včetně organizování konferencí, kurzů, seminářů, workshopů a jim podobných vzdělávacích a konzultačních akcí v oblasti vzdělávání, organizování instruktážních výstav, publikační a vydavatelská činnost, poskytování informací v oblasti vzdělávacích institucí, průzkumová a analytická činnost v oblasti vzdělávacích institucí, poskytování poradenských služeb v oblasti vzdělávání, poskytování výchovných a kulturních služeb, zprostředkovatelská činnost v oblasti publikování; (42) poradenství a konzultace v oblasti biotechnologií, poskytování poradenských služeb v oblasti biotechnologií, řešerše odborné (vědecké), výzkum biotechnologií, sestavování, udržování a rozšiřování počítačové databáze.

Třídy výrobků a služeb:

35, 41, 42

(210) O-506105

(111) **339226**
(220) 30.08.2013
(151) 16.07.2014
(540)

kouzelnamara.cz

(592) Slovní
(730) **CK Zanzo s.r.o.**, Pernerova 691/42, Praha 8, Karlín, 18600, CZ
(740) **PELIKÁN KROFTA KOHOUTEK** advokátní kancelář s.r.o., Újezd 450/40, Praha 1 - Malá Strana, 11801
(511) (6) obecné kovy, jejich slitiny a výrobky z takovýchto kovů, jako jsou seify, bezpečnostní schránky, boxy, skříně, výdejní skříně; (7) prodejní automaty, výdejní automaty; (9) elektronické nástěnky, počítačové terminály; (16) adresové štítky do adresovacích strojů, alba, archy papíru, balicí papír, blahopřání, bloky, brožury, časopisy, desky, dopisní papír, etikety, kromě textilních, formuláře, fotografie, grafiky, gumy na mazání, kalendáře, knižní zarážky, krabice na poštu, pastelky, pera, pořadače, razítka, tikety; (35) administrativní zpracování nákupních objednávek, aktualizování reklamních materiálů, dodavatelské služby pro třetí osoby, fakturace, inzertní poštu, prezentace výrobků v komunikačních médiích, kopírování dokumentů, marketing, marketingové studie, pronájem prodejních automatů, pronájem reklamních ploch, pronájem reklamních materiálů, reklama on-line v počítačové síti, reklamní agentury, reklama, vydávání, zveřejňování, oznámení, vyhledávání a publikování reklamních textů, rozhlasová a televizní reklama, rozšiřování vzorků, služby (telefonní vzkazy, dotazy), styky s veřejností; (36) bankovní finanční operace, úschovny služby - bezpečnostní schránky, celní služby, informace o pojištění, platby na splátky, zprostředkování pojištění, peněžní služby; (37) výstavba jednotné sítě pošty na území ČR; (38) elektronická pošta, informační kanceláře, telefonní komunikace, počítačová komunikace, pronájem přístrojů pro přenos zpráv a informací, přenášení telegramů, přenos digitálních souborů, přenosy zpráv faxy, služby hlasové pošty, poskytování spojení pomocí sítě optických vláken, zabezpečení poštovního styku (prostřednictvím Internetu a sítí), zabezpečení platebního styku (prostřednictvím Internetu a sítí); (39) balení zboží, dodávka zboží poštou, doprava, doručovací služby, doručování balíků, zboží, novin a časopisů podání, příprava a dodání poštovních zásilek, podání, přeprava a dodání poštovních zásilek, expresní a kuryrní doprava zásilek včetně mezinárodního styku, provoz a rozvoj jednotné sítě pošty na území ČR, služby příležitostně poštovní přepážky; (42) tvorba software, programování internetových databázových systémů a internetových aplikací, programování multimediálních aplikací, vytváření a modelování 3D animací, interaktivní a grafické programy (tvorba), tvorba multimediálních dokumentů, prezentací, aplikací, katalogů, konstrukce www prezentací a řešení www serverů, počítačové animace a vizualizace, programové projekty (tvorba), tvorba informačních databází; (45) bezpečnostní služby pro ochranu osob a majetku prostřednictvím bezpečnostních schránek, bezpečnostních zámků bezpečnostních skříní a boxů, úložišť a výdejních míst.

Třídy výrobků a služeb:

6, 7, 9, 16, 35, 36, 37, 38, 39, 42, 45

(210) O-507182

(111) **339227**
(220) 30.08.2013
(151) 16.07.2014
(540)



(594) Kombinovaná
(730) **CK Zanzo s.r.o.**, Pernerova 691/42, Praha 8, Karlín, 18600, CZ
(740) PELIKÁN KROFTA KOHOUTEK advokátní kancelář s.r.o., Mgr. Matěj Vácha, Újezd 450/40, Praha 1 - Malá Strana, 11801
(511) (6) obecné kovy, jejich slitiny a výrobky z takovýchto kovů, jako jsou seřfý, bezpečnostní schránky, boxy, skříně, výdejní skříně; (7) prodejní automaty, výdejní automaty; (9) elektronické nástěnky, počítačové terminály; (16) adresové štítky do adresovacích strojů, alba, archy papíru, balicí papír, blahopřání, bloky, brožury, časopisy, desky, dopisní papír, etikety, kromě textilních, formuláře, fotografie, grafiky, gummy na mazání, kalendáře, knižní zarážky, krabice na poštu, pastelky, pera, pořadače, razítka, tikety; (35) administrativní zpracování nákupních objednávek, aktualizování reklamních materiálů, dodavatelské služby pro třetí osoby, fakturace, inzerce poštou, prezentace výrobků v komunikačních médiích, kopírování dokumentů, marketing, marketingové studie, pronájem prodejních automatů, pronájem reklamních ploch, pronájem reklamních materiálů, reklama on-line v počítačové síti, reklamní agentury, reklama, vydávání, zveřejňování, oznámení, vyhlášení a publikování reklamních textů, rozhlasová a televizní reklama, rozšiřování vzorků, služby (telefonní vzkazy, dotazy), styky s veřejností; (36) bankovní finanční operace, úschovní služby - bezpečnostní schránky, celní služby, informace o pojištění, platby na splátky, zprostředkování pojištění, peněžní služby; (37) výstavba jednotné sítě pošty na území ČR; (38) elektronická pošta, informační kanceláře, telefonní komunikace, počítačová komunikace, pronájem přístrojů pro přenos zpráv a informací, přenášení telegramů, přenos digitálních souborů, přenosy zpráv faxy, služby hlasové pošty, poskytování spojení pomocí sítí optických vláken, zabezpečení poštovního styku (prostřednictvím Internetu a sítí), zabezpečení platebního styku (prostřednictvím Internetu a sítí); (39) balení zboží, dodávka zboží poštou, doprava, doručovací služby, doručování balíků, zboží, novin a časopisů podání, příprava a dodání poštovních zásilek, podání, přeprava a dodání poštovních zásilek, expresní a kurýrní doprava zásilek včetně mezinárodního styku, provoz a rozvoj jednotné sítě pošty na území ČR, služby příležitostně poštovní přepážky; (42) tvorba software, programování internetových databázových systémů a internetových aplikací, programování multimediálních aplikací, vytváření a modelování 3D animací, interaktivní a grafické programy (tvorba), tvorba multimediálních dokumentů, prezentací, aplikací, katalogů, konstrukce www prezentací a řešení www serverů, počítačové animace a vizualizace, programové projekty (tvorba), tvorba informačních databází; (45) bezpečnostní služba pro ochranu osob a majetku prostřednictvím bezpečnostních schránek, bezpečnostních zámků bezpečnostních skříní a boxů, úložišť a výdejních míst.

Třídy výrobků a služeb:
6, 7, 9, 16, 35, 36, 37, 38, 39, 42, 45

(210) O-507183

(111) **339402**
(220) 06.09.2013
(151) 23.07.2014
(540)

Koňakola

(592) Slovní
(730) **Pivovar Koníček s.r.o.**, Vojkovice 10, Vojkovice, 73951, CZ
(740) Ing. Petra Bárová Ph.D., Soukromá 261, Václavovice, 73934
(511) (32) piva různých druhů a stupňovitostí, světlá i tmavá, sudová i lahvoá, piva výčepní, sladová, ležáky a piva příchucovaná, piva speciální, jako piva bylinná a bylinková, zázvorová, ovocná, piva nízkooenergetická a s nízkým obsahem alkoholu, piva nealkoholická, dietetická piva a nápoje (vyjma určených k léčebným účelům), sladina a sladové nápoje míchané a

lihuprosté, šumivé nápoje na bázi piva s nízkým obsahem alkoholu nebo nealkoholická s obsahem ovocných anebo zeleninových šťáv, výtažků a výluhů, případně bylin, nápoje kvašené nealkoholické, nealkoholické nápoje, zejména limonády, šumivé a jiné nealkoholické nápoje, též z ovocných šťáv a přípravky na jejich výrobu, též s ovocnou šťávou, minerální vody a přípravky na její výrobu, přírodní nebo umělé, zejména tresti (ne éterické oleje), tablety a prášky, nealkoholické nápoje obsahující kyselinu uhličitou, ovocné a zeleninové šťávy a nápoje, proteinové, vitamínové, multivitaminové, energetické, iontové, izotonické, též obohacené adaptogeny a výživové nápoje, nápoje obohacené vitamíny a/nebo minerály, vše nikoliv pro léčebné účely, šerbet, sodovky a stolové vody, dietní nápoje ne pro lékařské účely, pivo, lehká piva a ležáky, též v netekuté formě, nealkoholické aperitivy, přípravky nebo příchutě na výrobu nápojů, zejména koncentráty a sirupy, ovocné nebo zeleninové šťávy a nápoje z ovocných šťáv, džusy a mošty, nealkoholické nápoje obohacené vitamíny nebo minerály, tablety a prášky na přípravu šumivých nealkoholických nápojů, nealkoholické nápoje s příchutí ovoce nebo zeleniny, pramenité vody, stolní vody perlivé i neperlivé, míchané nápoje nealkoholické, nápoje z rajčatové šťávy, aperitivy nealkoholické; (33) alkoholické nápoje (s výjimkou piv), lihoviny včetně nápojů míchaných a mixovaných, likéry a vína (vyjma určených pro lékařské účely), destiláty vinné, ovocné, bylinné a zeleninové včetně macerátů a výluhů, destiláty uslechlité a řezané, vína stolní, jakostní, odrůdová včetně přívlastkových a ledových, vína šumivá a perlivá, vína likérová a aromatizovaná, alkoholické mošty, alkoholické aperitivy a koktejly, koncentráty k přípravě alkoholických nápojů a esence do lihovin, alkoholické nápoje zahrnuté ve tř. 33; (35) maloobchodní a velkoobchodní služby s výrobky ve třídách 1 až 34, inzerce, organizování a zajišťování obchodních předváděcích akcí výrobků a služeb, obchodní nebo podnikatelské informace, pomoc, poradenství a poskytování konzultací v obchodní činnosti, vytváření obchodních a obchodně-informačních sítí, zprostředkování interaktivního obchodu pomocí globálních komunikačních sítí (Internet) s výrobky tříd 1 - 34, reklamní a propagační činnost, zprostředkování reklamní činnosti, organizování komerčních a reklamních výstav, zprostředkování obchodních záležitostí s výrobky tříd 1 - 34, shromažďování různého zboží pro třetí osoby (kromě jejich přepravy), v rozsahu zboží tříd 1 až 34, za účelem umožnění spotřebitelům, aby si tyto výrobky mohli pohodlně prohlížet a nakupovat, rozšiřování vzorků zboží, obchodní pomoc v oblasti gastronomie, restauračních činností a služeb s tím souvisejících, vše v rámci této třídy, služby exportu a importu, elektronický obchod prostřednictvím Internetu (on-line shop) s výrobky ve třídách 1 - 34; (40) zpracování materiálů, pivovarnictví a sladovnictví, příprava surovin pro výrobu piva, výroba a zpracování sladu, výroba, vaření piva různých druhů a stupňovitostí, zpracování chmele, ječmene, ovoce, zeleniny a bylin včetně koření, výroba sladových nápojů, fermentace, výroba nealkoholických a alkoholických nápojů, výroba přípravků alkoholických a nealkoholických nápojů, odborné informace o zpracování materiálů.

Třídy výrobků a služeb:
32, 33, 35, 40

(210) O-507345

(111) **339403**
(220) 06.09.2013
(151) 23.07.2014
(540)

Poník

(592) Slovní
(730) **Pivovar Koníček s.r.o.**, Vojkovice 10, Vojkovice, 73951, CZ
(740) Ing. Petra Bárová Ph.D., Soukromá 261, Václavovice, 73934
(511) (32) piva různých druhů a stupňovitostí, světlá i tmavá, sudová i lahvoá, piva výčepní, sladová, ležáky a piva příchucovaná, piva speciální, jako piva bylinná a bylinková, zázvorová, ovocná, piva nízkooenergetická a s nízkým obsahem alkoholu, piva nealkoholická, dietetická piva a nápoje (vyjma určených k léčebným účelům), sladina a sladové nápoje míchané a lihuprosté, šumivé nápoje na bázi piva s nízkým obsahem alkoholu nebo nealkoholická s obsahem ovocných a/nebo zeleninových šťáv, výtažků a výluhů, případně bylin, nápoje kvašené nealkoholické, nealkoholické nápoje, zejména limonády, šumivé a jiné nealkoholické nápoje, též z ovocných šťáv a přípravky na jejich výrobu, též s ovocnou šťávou, minerální vody a přípravky na její výrobu, přírodní nebo umělé, zejména tresti (ne éterické oleje), tablety a prášky, nealkoholické nápoje obsahující kyselinu uhličitou, ovocné a zeleninové šťávy a nápoje, proteinové, vitamínové, multivitaminové, energetické, iontové, izotonické, též obohacené adaptogeny a výživové nápoje, nápoje obohacené vitamíny a/nebo minerály, vše nikoliv pro léčebné účely, šerbet, sodovky a stolové

vody, dietní nápoje ne pro lékařské účely, pivo, lehká piva a ležáky, též v netekuté formě, nealkoholické aperitivy, přípravky nebo příchutě na výrobu nápojů, zejména koncentráty a sirupy, ovocné nebo zeleninové šťávy a nápoje z ovocných šťáv, džusy a mošty, nealkoholické nápoje obohacené vitamíny nebo minerály, tablety a prášky na přípravu šumivých nealkoholických nápojů, nealkoholické nápoje s příchutí ovoce nebo zeleniny, pramenité vody, stolní vody perlivé i neperlivé, míchané nápoje nealkoholické, nápoje z rajčatové šťávy, aperitivy nealkoholické; (35) maloobchodní a velkoobchodní služby s výrobky ve třídách 1 až 34, inzerce, organizování a zajišťování obchodních předváděcích akcí výrobků a služeb, obchodní nebo podnikatelské informace, pomoc, poradenství a poskytování konzultací v obchodní činnosti, vytváření obchodních a obchodně-informačních sítí, zprostředkování interaktivního obchodu pomocí globálních komunikačních sítí (Internet) s výrobky tříd 1 - 34, reklamní a propagační činnost, zprostředkování reklamní činnosti, organizování komerčních a reklamních výstav, zprostředkování obchodních záležitostí s výrobky tříd 1 - 34, shromažďování různého zboží pro třetí osoby (kromě jejich přepravy), v rozsahu zboží tříd 1 až 34, za účelem umožnění spotřebitelům, aby si tyto výrobky mohli pohodlně prohlížet a nakupovat, rozšiřování vzorků zboží, obchodní pomoc v oblasti gastronomie, restauračních činností a služeb s tím souvisejících, vše v rámci této třídy, služby exportu a importu, elektronický obchod prostřednictvím Internetu (on-line shop) s výrobky ve třídách 1 - 34; (40) zpracování materiálů, pivovarnictví a sladovnictví, příprava surovin pro výrobu piva, výroba a zpracování sladu, výroba, vaření piva různých druhů a stupňovitostí, zpracování chmele, ječmene, ovoce, zeleniny a bylin včetně koření, výroba sladových nápojů, fermentace, výroba nealkoholických a alkoholických nápojů, výroba přípravků alkoholických a nealkoholických nápojů, odborné informace o zpracování materiálů.

Třídy výrobků a služeb:

32, 35, 40

(210) O-507347

(111) **339511**
(220) 27.05.2013
(151) 30.07.2014
(540)



(593) Obrazová
(730) **Kleinwächter Josef**, Čajkovského 1511, Frýdek-Místek, 73801, CZ
(740) Ing. Pavel Nádvorník s.r.o., Klínová 620/1, Ostrava, Hulváky, 70900
(511) (16) polygrafické výrobky, knihy, tiskopisy, periodika, instruktivní a vyučovací materiály (jiné než přístroje), brožury, příručky, školní potřeby; (35) reklamní služby, fotokopírování, kopírování dokumentů; (40) tisk litografický, ofsetový, digitální, kopírování fotografií, polygrafické práce; (41) fotografování, vydávání knih; (42) grafický a umělecký design.

Třídy výrobků a služeb:

16, 35, 40, 41, 42

(210) O-504722

(111) **339512**
(220) 27.05.2013
(151) 30.07.2014
(540)



KLEINWÄCHTER

(594) Kombinovaná
(730) **Kleinwächter Josef**, Čajkovského 1511, Frýdek-Místek, 73801, CZ
(740) Ing. Pavel Nádvorník s.r.o., Klínová 620/1, Ostrava, Hulváky, 70900
(511) (16) polygrafické výrobky, knihy, tiskopisy, periodika, instruktivní a vyučovací materiály (jiné než přístroje), brožury, příručky, školní potřeby; (35) reklamní služby, fotokopírování, kopírování dokumentů; (40) tisk litografický, ofsetový, digitální, kopírování fotografií, polygrafické práce; (41) fotografování, vydávání knih; (42) grafický a umělecký design.

Třídy výrobků a služeb:

16, 35, 40, 41, 42

(210) O-504723

(111) **339513**
(220) 27.05.2013
(151) 30.07.2014
(540)

KLEINWÄCHTER

(594) Slovní grafická
(730) **Kleinwächter Josef**, Čajkovského 1511, Frýdek-Místek, 73801, CZ
(740) Ing. Pavel Nádvorník s.r.o., Klínová 620/1, Ostrava, Hulváky, 70900
(511) (16) polygrafické výrobky, knihy, tiskopisy, periodika, instruktivní a vyučovací materiály (jiné než přístroje), brožury, příručky, školní potřeby; (35) reklamní služby, fotokopírování, kopírování dokumentů; (40) tisk litografický, ofsetový, digitální, kopírování fotografií, polygrafické práce; (41) fotografování, vydávání knih; (42) grafický a umělecký design.

Třídy výrobků a služeb:

16, 35, 40, 41, 42

(210) O-504724

(111) **339535**
(220) 25.09.2013
(151) 30.07.2014
(540)



(594) Kombinovaná
(591) Barevná
(730) **UBC s.r.o.**, Mělnická 87, Bořanovice, Pakoměřice, 25065, CZ
(740) Mgr. Jitka Vejražková, patentový zástupce, Pod Harfou 938/58, Praha 9, Vysočany, 19000
(511) (11) koupelnové obklady, sanitární technika a zařízení, koupací vany, hydromasážní vany, sprchové vany a vaničky, sprchové kouty a boxy, hydromasážní systémy, hydromasážní panely, vanové zástěny, zařízení koupelen - přístroje pro topení a sušení, vanové zástěny, WC mísy, záchodová sedátka, záchody splachovací i přenosné, bidety, pisoáry, vodovodní baterie, kohouty, sprchy, splachovače, přístroje pro klimatizaci, chlazení, topení, osvětlení, zařízení pro sauny, infrasauny, saunová zařízení; (16) polygrafické výrobky v rámci této třídy, tiskoviny, periodické a neperiodické publikace, brožury, fotografie, pohlednice, plakáty, velkoplošná papírová reklama, katalogy, ročenky, kalendáře, lepenkové nebo plastové obaly, potisknuté papírové nebo plastové tašky, samolepky, reklamní materiály z papíru nebo z lepenky, informační a reklamní produkty v papírové formě, data a databáze obecně na papírových nosičích; (20) nábytek, koupelnový nábytek, zrcadla, rámy, věšáky, háčky a držáky v rámci této třídy; (21) náčiní, nádoby určené pro koupelny, koupelnové doplňky, koše, dávkovače mýdla, papírových ručníků, obaly a misky na mýdlo, držáky pro mýdla, zubní kartáčky, skleněné a porcelánové výrobky určené k užití v koupelně, sušáky na prádlo, koše na prádlo, koše odpadkové; (24) sprchové závěsy plastové, předložky, koupelnové protiskluzové předložky; (35) zprostředkovatelské služby při nákupu a prodeji zboží včetně provozování internetového prodeje v oblasti výrobků uvedených ve třídách 11, 16, 20, 21 a 24, maloobchodní a maloobchodní činnost se zaměřením na prodej výrobků ve třídách 11, 16, 20, 21, 24, marketingové studie, poradenství v obchodní činnosti, obchodní management.

Třídy výrobků a služeb:
11, 16, 20, 21, 24, 35
(210) O-507849

(111) **339990**
(220) 18.11.2013
(151) 20.08.2014
(540)



(594) Kombinovaná
(591) Barevná
(730) **MEDIAN s.r.o.**, Národních hrdinů 73, Praha 9, 19012, CZ
(740) JUDr. Aleš Zábrš, advokát, Na Beránce 57/2, Praha 6, Dejvice, 16000
(511) (9) počítače a jejich příslušenství, servery, monitory, tiskárny a jiná periferní zařízení k počítačům a serverům, textové procesory, software - počítačové programy, zejména v oblasti reklamy a reklamních kampaní a průzkumů veřejného mínění a průzkumu trhů, elektronické informační, operační a řídicí systémy a obchodní systémy, zejména v oblasti reklamy a reklamních kampaní, průzkumů veřejného mínění a průzkumu trhů, elektronické, magnetické a optické nosiče informací, přístroje pro záznam, reprodukci a přenos zvuku nebo obrazu a jejich součásti, čtecí zařízení,

čárové kódy (čtečky), docházkový systém (zařízení pro evidenci docházky), fakturovací a účtovací stroje, kalkulačky, elektronické zápisníky, elektronické etikety pro zboží, zařízení ke zpracování dat, počítačové zařízení k provozování Internetu; (16) papírové nosiče informací všeho druhu, zejména tiskoviny a manuály, tištěné počítačové manuály a návody; (35) inzertní, reklamní a propagační činnost, zejména zpracování reklamních kampaní, vyhodnocování a sledování reklamních kampaní, pronájem reklamních ploch a reklamní doby v komunikačních prostředcích, on line reklama v počítačových sítích, pronájem, vydávání a rozšiřování reklamních a propagačních materiálů, poskytování informací, informačních produktů a multimediálních informací k obchodním a podnikatelským účelům, uspořádání a řízení obchodních a podnikatelských informací ze vzdálených zdrojů, zejména prostřednictvím elektronických komunikačních sítí, obchodní reklama pro třetí osoby, prezentace výrobků a uživatelů v komunikačních médiích, rozhlasová, televizní, internetová, či jiná reklama a inzerce, obchodní výstavy, systemizace informací do obchodních sítí, pomoc při řízení obchodní činnosti, odborné obchodní poradenství, poskytování obchodních a podnikatelských informací prostřednictvím všech druhů medií, překlad informací do počítačových databází, administrativní činnost, obchodní průzkumy a analýzy trhu, marketing, marketingové studie, obstaravatelská a zprostředkovatelská a obchodní činnost, zejména v oblasti reklamy a průzkumů veřejného mínění a trhů a v oblasti informací, obchodní výstavy vystavování a nabízení zboží, zejména software a hardware a elektronických zařízení pro zákazníky za účelem jejich propagace a koupě, obchodní management a podnikové poradenství, činnost ekonomických a organizačních poradců, statistické služby a sestavování statistik, dodavatelské služby pro třetí osoby (nákup výrobků a služeb v oblasti reklamy, propagace, inzerce); (38) spoje a komunikace, zejména komunikace prostřednictvím mobilů a sítě Internet; (41) výchovná vzdělávací, kulturní, školicí a zábavní činnost; (42) vědecké a technologické služby a související výzkum a projektování, studie technických projektů, analytické a výzkumné služby v průmyslu, navrhování, vývoj, tvorba, aktualizace a poskytování počítačového software, dálkové sledování počítačových systémů, digitalizace (skenování) dokumentů, instalace, konverze, údržba, pronájem a kopírování počítačových programů, tvorba a správa webových stránek; (45) poskytování licencí na počítačový software, ochrana duševního vlastnictví, licence k autorským a průmyslovým právům, správa autorských a příbuzných práv, provádění nebo zprostředkování převodů autorských práv a práv k počítačovému softwaru.

Třídy výrobků a služeb:
9, 16, 35, 38, 41, 42, 45
(210) O-509298

(111) **340228**
(220) 02.12.2013
(151) 03.09.2014
(540)



(594) Kombinovaná
(591) Barevná
(730) **Upfield Europe B.V.**, Beethovenstraat 551-7th floor, Amsterdam, 1083 HK, NL
(740) Rott, Růžička & Guttman a spol., Vyskočilova 1566, Praha 4, Michle, 14000
(511) (29) jedlé oleje a tuky, včetně másla a margarínu.
Třídy výrobků a služeb:
29
(210) O-509597

(111) **340351**
(220) 07.11.2013
(151) 10.09.2014
(540)



(593) Obrazová
(730) **Kleinwächter Josef**, Čajkovského 1511, Frýdek - Místek, 73801, CZ
(740) Ing. Pavel Nádvorník s.r.o., Klínová 620/1, Ostrava, Hulváky, 70900
(511) (39) organizování a provozování vyhlídkových letů, sportovní létání, létání v tandemu; (40) tisk litografický, ofsetový a digitální, kopírování fotografií, polygrafické práce; (41) fotografování, vydávání knih, filmování, služby v oblasti fotografování.

Třídy výrobků a služeb:
39, 40, 41

(210) O-508955

(111) **340541**
(220) 18.12.2013
(151) 17.09.2014
(540)

Di Carlo

(594) Slovní grafická
(730) **Hron Robert**, Ječná 2031/13, Praha 2, 12000, CZ
(740) Ing. Francis Jupa, Měchenická 4/2554, Praha 4, 14100
(511) (35) zprostředkovatelská činnost v obchodu s potravinářskými výrobky a nápoji, služby zaměřené na export-import, marketing, reklama, propagace, inzerce a poskytování informací všemi druhy médií; (41) provozování zařízení sloužících k zábavě, vzdělávání, poskytování výchovně-zábavních služeb, pracovních služeb a poskytování zábavních klubových služeb, plánování recepce (zábava), školení v oblasti cateringu; (43) poskytování stravovacích a ubytovacích služeb, zejména v hotelích, penzionech, restauracích a kavárnách, barech, nočních klubech, bistroch a zařízeních rychlého občerstvení, catering, pořádání svatebních recepcí.

Třídy výrobků a služeb:
35, 41, 43

(210) O-510107

(111) **340566**
(220) 23.01.2014
(151) 17.09.2014
(540)



(594) Kombinovaná
(730) **NAŠE MĚSTO F-M**, Josefa Václava Sládka 35, Frýdek-Místek, Místek, 73801, CZ

(511) (9) nahrané i nenahrané nosiče informací všeho druhu jako disky, diskety, CD ROM, pásky, nahrané i nenahrané nosiče zvuku a/nebo obrazu, software, elektronické publikace, světelné reklamní poutače a reklamní neony; (16) tiskoviny, knihy, časopisy, katalogy, billboardy, reklamní, inzertní, propagační a uživatelské tiskoviny a materiály v rámci této třídy, prospekty, mapy, papírové modely, plakáty periodické, a neperiodické publikace, fotografie, obalové materiály z papíru nebo umělých hmot nezařazené v jiných třídách, pohlednice, propagační předměty z papíru, brožury; (35) reklamní, inzertní služby všeho druhu včetně inzerce a reklamy poskytované v počítačových, telekomunikačních a obdobných sítích, informační servis a poradenské služby v obchodě, organizování společenských akcí k reklamním a propagačním účelům, pořádání reklamních a obchodních výstav a předváděcích akcí zboží a služeb, včetně distribuce zboží k reklamním účelům, zprostředkovatelské služby v oblasti obchodu s výrobky uvedenými ve třídách 9 a 16, obchodní služby v oboru polygrafie, průzkum trhu a marketing; (38) zveřejňování, rozšiřování a přenos informací prostřednictvím všech informačních a telekomunikačních prostředků a sítí, satelitů, šíření informací prostřednictvím teletextu a počítačových a telekomunikačních sítí včetně Internetu, šíření tiskovin, časopisů, periodik, knih v elektronické podobě prostřednictvím počítačové sítě včetně Internetu, prostřednictvím satelitů, šíření a přenos inzerce a reklamy prostřednictvím telefonních sítí; (41) nakladatelská a vydavatelská činnost v oboru zábavních, politických, odborných, zpravodajských a vzdělávacích tiskovin, časopisů, periodických i neperiodických publikací, zpráv a informací, zvukových, textových a audiovizuálních nosičů, včetně-multimediálních aplikací, produkční a agenturní činnost v oblasti zábavy, politiky, kultury a výchovy, pořádání zábavních soutěží, zájmových klubů a společenských akcí, informační, konzultační služby v oblasti kultury a politiky, organizování školení k reklamním a propagačním účelům, pořádání kulturních, společenských, vzdělávacích a politických akcí, besed a odborných přednášek (školení), symposií a konferencí, nakladatelská a vydavatelská činnost, provozování-pracovně diskusního a zájmového klubu (zábavně-vzdělávací služby); (42) hosting webových stránek, tvorba a správa webových stránek (pro třetí osoby), tvorba software, programování internetových databázových systémů a internetových aplikací, tvorba počítačových prezentací, aplikací, katalogů pro webové stránky, programové projekty (tvorba), převádění médií do elektronické podoby v rámci této třídy, tvorba (navrhování) informačních databází, elektronických časopisů, periodik a knih (v rámci této třídy).

Třídy výrobků a služeb:
9, 16, 35, 38, 41, 42

(210) O-510823

(111) **340634**
(220) 06.09.2013
(151) 24.09.2014
(540)



(594) Kombinovaná
(591) Barevná
(730) **Pivovar Koniček s.r.o.**, Vojkovice 10, Vojkovice, 73951, CZ
(740) Ing. Petra Bárová Ph.D., Soukromá 261, Václavovice, 73934
(511) (16) papír a papírenské zboží, lepenka a výrobky z těchto materiálů, tiskárenské výrobky, výrobky z papíru, kartónu a lepenky, reklamní, propagační a informační materiály z papíru a plastických hmot, zejména neperiodické a periodické tiskoviny na papírových nosičích, jídelní listky, papírové ubrusky, stojánky reserve papírové, katalogy, prospekty, plakáty, letáky, prezentační a firemní tiskoviny, ceníky a jiné reklamní, propagační a informační materiály na papírových nosičích, papírové soubory dat, papírové a lepenkové poutače, reklamní tabule a vývěsky, billboardy papírové, pohlednice, fotografie a jiná grafická díla, kartografická díla, etikety na lahve, obtisky, nálepky, papírové a plastové obálky, sáčky, tašky a pytle (z papíru nebo z umělých hmot, vše v rámci této třídy), krabice a krabičky lepenkové nebo papírové, papírové visačky, papírové a plastové obaly a krabice na lahve, balicí papír a plastové fólie na balení, kelímky papírové, papírové a plastové tácky a podložky na stolování, papírové a plastové podložky pod sklenice, lepicí pásy papírové, lepicí pásy plastové pro kancelářské a balicí účely, papírové utěrky, ubrusky a ubrusy, banketní sukně papírové, kalendáře, diáře, dekorativní, propagační a upomínkové předměty z papíru, papírové hmoty a plasty zahrnuté ve tř. 16, papírový odpad; (21) výrobky ze skla, keramiky a porcelánu spadající do tř. 21, jídelní a nápojové soupravy, sklenice a skleničky, džbány a džbány, půllitry, poháry, pohárky a číše, korbele, lahve, nápojové sklo, skleněné a keramické nádoby a nádobí, desky na jídelní a nápojové listky, stolní chladicí nádoby náležející do třídy 21, stolní nádoby na led, ohřívačky na pivo neelektrické, otvíráky na pivo, otvíráky na jiné nápoje, vázy, nádobí a náčiní pro domácnost nebo kuchyně (nikoliv z drahých kovů, ani postříbřených nebo pozlacených kovů), vše v rámci této třídy, koše na odpadky, smetníky, pohárky z papíru a z umělých hmot, utěrky na čištění, distributory toaletního papíru; (32) piva různých druhů a stupňovitostí, světlá i tmavá, sudová i lahvová, piva výčepní, sladová, ležáky a piva příchucovaná, piva speciální, jako piva bylinná a bylinková, závorová, ovocná, piva nízkenergetická a s nízkým obsahem alkoholu, piva nealkoholická, dietetická piva a nápoje (vyjma určených k léčebným účelům), sladina a sladové nápoje míchané a lihuprosté, šumivé nápoje na bázi piva s nízkým obsahem alkoholu nebo nealkoholická s obsahem ovocných anebo zeleninových šťáv, výtažků a výluhů, případně bylin, nápoje kvašené nealkoholické, nealkoholické nápoje, zejména limonády, šumivé a jiné nealkoholické nápoje, též z ovocných šťáv a přípravky na jejich výrobu, též s ovocnou šťávou, minerální vody a přípravky na její výrobu, přírodní nebo umělé, zejména trestí (ne éterické oleje), tablety a prášky, nealkoholické nápoje obsahující kyselinu uhličitou, ovocné a zeleninové šťávy a nápoje, proteinové, vitamínové, multivitaminové, energetické, iontové, izotonické, též obohacené adaptogeny a výživové nápoje, nápoje obohacené vitamíny a/nebo minerály, vše nikoliv pro léčebné účely, šerbety, sodovky a stolové vody, dietní nápoje ne pro lékařské účely, pivo, lehká piva a ležáky, též v netekuté formě, nealkoholické aperitivy, přípravky nebo příchutě na výrobu nápojů, zejména koncentráty a sirupy, ovocné nebo zeleninové šťávy a nápoje z ovocných šťáv, džusy a mošty, nealkoholické nápoje obohacené vitamíny nebo minerály, tablety a prášky na přípravu šumivých nealkoholických nápojů, nealkoholické nápoje s příchutí ovoce nebo zeleniny, pramenité vody, stolní vody perlivé i neperlivé, míchané nápoje nealkoholické, nápoje z rajčatové šťávy, aperitivy nealkoholické; (33) alkoholické nápoje (s výjimkou pív), lihoviny včetně nápojů míchaných a mixovaných, likéry a vína (vyjma určených pro lékařské účely), destiláty vinné, ovocné, bylinné a zeleninové včetně macerátů a výluhů, destiláty ušlechtilé a řezané, vína

stolní, jakostní, odrůdová včetně přívlastkových a ledových, vína šumivá a perlivá, vína likérová a aromatizovaná, alkoholické mošty, alkoholické aperitivy a koktejly, koncentráty k přípravě alkoholických nápojů a esence do lihovin, alkoholické nápoje zahrnuté ve tř. 33; (35) maloobchodní a velkoobchodní služby s výrobky ve třídách 1 až 34, inzerce, organizování a zajišťování obchodních předváděcích akcí výrobků a služeb, obchodní nebo podnikatelské informace, pomoc, poradenství a poskytování konzultací v obchodní činnosti, vytváření obchodních a obchodně-informačních sítí, zprostředkování interaktivního obchodu pomocí globálních komunikačních sítí (Internet) s výrobky tříd 1 - 34, reklamní a propagační činnost, zprostředkování reklamní činnosti, organizování komerčních a reklamních výstav, zprostředkování obchodních záležitostí s výrobky tříd 1 - 34, shromažďování různého zboží pro třetí osoby (kromě jejich přepravy), v rozsahu zboží tříd 1 až 34, za účelem umožnění spotřebitelům, aby si tyto výrobky mohli pohodlně prohlížet a nakupovat, rozšiřování vzorků zboží, obchodní pomoc v oblasti gastronomie, restauračních činností a služeb s tím souvisejících, vše v rámci této třídy, služby exportu a importu, elektronický obchod prostřednictvím Internetu (on-line shop) s výrobky ve třídách 1 - 34; (40) pivovarnictví a sladovnictví, příprava surovin pro výrobu piva, výroba a zpracování sladu, výroba, vaření piva různých druhů a stupňovitostí, zpracování chmele, ječmene, ovoce, zeleniny a bylin včetně koření, výroba sladových nápojů, fermentace, výroba nealkoholických a alkoholických nápojů, výroba přípravků alkoholických a nealkoholických nápojů, odborné informace o zpracování materiálů; (41) činnosti společenského, kulturního a sportovního charakteru, organizování klubové činnosti, organizace diskotek, plánování a organizování večírků, soutěží, kulturních a společenských aktivit, plánování a organizování různých setkání, vše v rámci této třídy, pořádání soutěží krásy, zprostředkování služeb sloužících k zábavě a pobavení spadajících do této třídy, provozování zařízení sloužících k zábavě, zejména provozování výherních hracích přístrojů, a to i s hraním o peníze, informace o možnostech zábavy, zprostředkování provozu nočních klubů, zprostředkování provozu her on-line z počítačové sítě, zprostředkování demonstrace a výuky pravidel her pro pobavení, též hazardních her kasina, pronájem her, pořádání pivních festivalů; (43) služby zajišťující dočasné ubytování, stravování a pitný režim, provozování hostinských činností, restaurací, barů, snack barů, CAFETERIÍ, MOTORESTŮ, HOSTINCŮ, HOSPŮDEK, PIVNIC, služby rychlého občerstvení, catering (hromadné dodávání hotových jídel, nápojů do restaurací, jídelen, zajištění stravování při společenských akcích) a služby spojené s nákupem a obstaráváním potravin spadající do této třídy, nápojů a občerstvení, příprava jídel, společné stravování, podávání jídel a nápojů, příprava jídel a nápojů ke spotřebě, poskytování a obstarávání jídla a nápojů, provoz automatů pro občerstvení, zásobování, služby gastronomie, poskytování gastronomických služeb, zprostředkovatelská činnost v oblasti gastronomie v rámci služeb restaurací a pivnic, příprava a zhotovování jídel a výrobků teplé a studené kuchyně, pořádání hostin, provozování pizzerie, bufetu, samoobslužné restaurace, kavárny, zásobovací služby a rozvoz jídla, pronajímání společenských a jednacích místností a salónek, ubytovací služby, hotelové služby, služby zajišťující pronájem jednacích místností, provoz kempů, rezervace pobytů, půjčování restauračního zařízení, pořádání pivních a gastronomických festivalů, přehlídek a ochutnávek v rámci této třídy, organizování recepce a koktejlů se zaměřením na pivovarnictví a gastronomii, zásobování restaurací a provozoven potravinářskými výrobky a nápoji, poradenství v oboru gastronomie v rámci této třídy.

Třídy výrobků a služeb:
16, 21, 32, 33, 35, 40, 41, 43

(210) O-507340

(111) **340646**
(220) 27.09.2013
(151) 24.09.2014
(540)



(594) Kombinovaná
(591) Barevná
(730) **IRIS SH, s.r.o.**, Mládežnická 36, Banská Bystrica, SK
(740) Chytilová & spol., patentová kancelář, s.r.o., Nad spádem 641/20, Praha 4, Podolí, 14700

(511) (9) přístroje a nástroje vědecké, námořní, geodetické, fotografické, filmové, optické, přístroje pro vážení, měření, signalizaci, kontrolu (inspekci), záchranu a přístroje pro vyučování, přístroje a nástroje pro vedení, přepínání, přeměnu, akumulaci, regulaci nebo řízení elektrického proudu, přístroje pro záznam, převod, reprodukci zvuku nebo obrazu, nosiče dat magnetické, optické a obdobné, záznamové disky, kompaktní disky, DVD a ostatní digitální záznamové nosiče, ústrojí pro přístroje na mince, pokladny registrační, kalkulačky, zařízení na zpracování dat, počítače, počítačový software, hasicí přístroje; (42) vědecké a technologické služby a související výzkum a projektování, analytické a výzkumné služby v průmyslu, navrhování a vývoj počítačového hardwaru a softwaru, pronájem software a hardware; (45) právní služby, bezpečnostní služby pro ochranu majetku a jednotlivců, osobní a sociální služby poskytované ostatními za účelem uspokojování potřeb jednotlivců.

Třídy výrobků a služeb:
9, 42, 45

(210) O-507916

(111) **340647**
(220) 27.09.2013
(151) 24.09.2014
(540)



(594) Kombinovaná
(591) Barevná
(730) **IRIS SH, s.r.o.**, Mládežnická 36, Banská Bystrica, SK
(740) Chytilová & spol., patentová kancelář, s.r.o., Nad spádem 641/20, Praha 4, Podolí, 14700

(511) (9) přístroje a nástroje vědecké, námořní, geodetické, fotografické, filmové, optické, přístroje pro vážení, měření, signalizaci, kontrolu (inspekci), záchranu a přístroje pro vyučování, přístroje a nástroje pro vedení, přepínání, přeměnu, akumulaci, regulaci nebo řízení elektrického proudu, přístroje pro záznam, převod, reprodukci zvuku nebo obrazu, nosiče dat magnetické, optické a obdobné, záznamové disky, kompaktní disky, DVD a ostatní digitální záznamové nosiče, ústrojí pro přístroje na mince, pokladny registrační, kalkulačky, zařízení na zpracování dat, počítače, počítačový software, hasicí přístroje; (42) vědecké a technologické služby a související výzkum a projektování, analytické a výzkumné služby v průmyslu, navrhování a vývoj počítačového hardwaru a softwaru, pronájem software a hardware; (45) právní služby, bezpečnostní služby pro ochranu majetku a jednotlivců, osobní a sociální služby poskytované ostatními za účelem uspokojování potřeb jednotlivců.

Třídy výrobků a služeb:
9, 42, 45

(210) O-507917

(111) **340713**
(220) 21.01.2014
(151) 24.09.2014
(540)

Hugo na cestách

(592) Slovní
(730) **Hlubučková Hana**, Zelená cesta 1704, Turnov, 51101, CZ
(740) JUDr. Markéta Vaňková Ph.D., advokátka, Lojovická 797/20, Praha 4, Libuš, 14200
(511) (28) hry, hračky; (35) reklamní, inzertní a propagační činnost, marketing, public relation a reklama v médiích, tisku, rozhlasu, televizi a na Internetu; (41) výchovná a vzdělávací činnost, zábavní, školící, sportovní a kulturní činnost, pořádání kulturních, společenských, sportovních a benefičních akcí, vzdělávacích projektů, provozování her a soutěží, zprostředkování v oblasti kultury a výchovy.
Třídy výrobků a služeb:
28, 35, 41
(210) O-510764

(111) **340785**
(220) 25.03.2014
(151) 24.09.2014
(540)



(593) Obrazová
(730) **Zdravotnická záchraná služba hl. m. Prahy**, Korunní 2456/98, Praha 10, 10100, CZ
(511) (16) papír, lepenka a výrobky z těchto materiálů, spadající do této třídy, tiskárenské výrobky, tiskoviny, periodické a neperiodické publikace, kalendáře, navštivenky, plakáty, informační materiály v papírové formě, potřeby pro knižní vazby, fotografie, papírenské zboží, lepidla pro papírenství nebo domácnost, materiál pro umělce, štetce, psací stroje a kancelářské potřeby (vyjímaje nábytek), učební a vyučovací pomůcky s výjimkou přístrojů, plastické obaly (nezařazené do jiných tříd), tiskařské typy, štočky; (25) oděvy, obuv, kloboučnické zboží; (28) hry, hračky; (35) propagační činnost, reklama, pomoc při řízení obchodní činnosti, podnikové řízení v rámci této třídy, obchodní administrativa, kancelářské práce, nábor zaměstnanců, průzkum veřejného mínění, styk s veřejností (public relations), sestavování informací v počítačových databázích, správa počítačových databází, vyhledávání dat v počítačových souborech; (38) spoje, komunikace pomocí telefonu, výzvy na tísňovou linku (služby poskytované rádiem, telefonem nebo jinými elektronickými komunikačními prostředky); (39) dopravní zdravotnická záchraná služba (pozemní a letecká), zajišťování přepravy tkání a orgánů pro plnění transplantačního programu, zajišťování sekundárních transportů raněných, nemocných a rodiček, včetně transportu ze a do zahraničí (převozy sanitními vozidly, repatriacími vozidly), organizování záchranářských prací při hromadných neštěstích a katastrofách, skladování léčivých přípravků a zdravotnických prostředků; (41) výchova, vzdělávání, zábava, sportovní a kulturní aktivity, vydávání periodických a neperiodických publikací, formulářů, plakátů, letáček a příruček (s výjimkou reklamních nebo náborových), provádění výchovných a vzdělávacích programů, včetně prezentace, vzdělávací a výchovné služby v oblasti zdravotnictví, včetně základní a rozšířené výuky v oblasti přednemocniční neodkladné péče - urgentní medicíny a medicíny katastrof, lektorská činnost v oblasti zdravotnictví, organizování, vedení a řízení odborných školení a kurzů, včetně zkoušení a přezkušování, organizování, vedení a řízení pracovních setkání, seminářů, workshopů, metodických cvičení, konferencí, stáže v pregraduálním a postgraduálním studiu v přednemocniční neodkladné péči studentům zdravotnických škol a lékařských fakult, zajišťování dalšího vzdělávání lékařů, zdravotnických pracovníků a jiných odborných pracovníků ve zdravotnictví, vydavatelská a nakladatelská činnost v oblasti lékařství a zdravotnictví, organizování vzdělávacích výstav, praktický výcvik, poskytování on-line elektronických publikací (s výjimkou

reklamních nebo náborových); (44) lékařské a zdravotní služby, řízení a zabezpečování poskytování přednemocniční neodkladné péče, poskytování první pomoci, služby koronera - zajišťování prohlídek těl zemřelých (lékařské služby), provozování záchranných výjezdových základen a ohlašovacích stanic - zdravotnické operační středisko (lékařské a zdravotnické služby), provozování zdravotnické záchranné služby (lékařské a zdravotnické služby), zajišťování zdravotnických asistencí (lékařské a zdravotnické služby), činnost leteckých výjezdových skupin (lékařské služby), zajišťování likvidace zdravotních následků v důsledku mimořádných událostí a krizových situací (lékařské a zdravotnické služby), poskytování on-line zdravotních informací pro druhé, záchranné služby (lékařské a zdravotnické služby), zdravotní a ošetrovatelská péče, poskytování psychosociální intervenční služby a k tomu se vztahující poradenská činnost provozovaná prostřednictvím peerů, zprostředkování psychosociálního poradenství prostřednictvím peerů.

Třídy výrobků a služeb:

16, 25, 28, 35, 38, 39, 41, 44

(210) O-512372

(111) **341045**

(220) 05.11.2013

(151) 08.10.2014

(540)



(594) Kombinovaná

(730) **Biologické centrum AV ČR, v.v.i., Branišovská 1160/31, České Budějovice, 37005, CZ**

(511) (16) upomínkové tištěné materiály a výrobky spadající do této třídy, suvenýry v rámci této třídy, kalendáře, pohlednice, diáře, propagační materiály, vše spadající do této třídy, tiskoviny, tištěné časopisy, tištěná periodika, tištěné knihy, fotografie, letáky, brožury, tištěné sborníky, tištěné výstupy, tištěné informační publikace, odborné periodické a neperiodické publikace (tištěné), vědecká periodika (tištěná), monografie (tištěné), vědecké časopisy tištěné, mapy v rámci této třídy, administrativní a informativní tiskoviny, skripta (tištěná); (41) výchovná činnost, pořádání vzdělávacích akcí, pořádání odborných školení a kurzů, výuka, přednášková činnost, provozování dětské skupiny, kulturní aktivity, jako je popularizace vědy, pořádání konferencí, sympozií, vědeckých kongresů a jiných vědeckých akcí s domácí a zahraniční účastí, vydavatelská, nakladatelská a publicistická činnost s tím spojená, vydávání odborných článků, publikací, periodik, referátů, monografií a sborníků, pořizování a šíření videozáznamů, fotografií, dokumentárních filmů, organizování výstav a prezentací vědeckých výstupů a předmětů z vědeckých sbírek, půjčování psaných, tištěných a třírozměrných materiálů na výstavy organizované jinými institucemi; (42) zpracování vědeckých informací, vědecká činnost, výzkum a vývoj v oblasti přírodních věd a zajištění infrastruktury pro tento výzkum a vývoj, základní a aplikovaný výzkum v oblastech biologie a buněčné biologie, ekologie, mikrobiologie, chemie, molekulární biologie, parazitologie, hydrobiologie, půdní biologie, entomologie, biotechnologie, mikroskopie, genetiky, fyziologie, zoologie, zemědělství, vodního hospodářství, lesnictví a lékařství, poskytování vědeckých informací, konzultací a poradenství, služby ve výzkumu a vývoji, odborné analýzy a expertizy, vědecká vyjádření, posudky, rešerše, stanoviska a doporučení, podpora multimediálních technologií, počítačové programování, tvorba počítačových systémů a software, inženýrství a správa webu, počítačem podporovaná technická podpora vzdělání.

Třídy výrobků a služeb:

16, 41, 42

(210) O-508863

(111) **341253**

(220) 30.10.2013

(151) 15.10.2014

(540)



(593) Obrazová

(730) **TBL Licensing LLC, 200 Domain Drive, Stratham, New Hampshire 03885, NH, US**

(740) Společná advokátní kancelář Všeťečka Zelený Švorčík Kalenský a partneři, JUDr. Petr Kalenský, Hálkova 2, Praha 2, 12000

(511) (25) oděvy, obuv a kloboučnické zboží.

Třídy výrobků a služeb:

25

(210) O-508711

(111) **342038**

(220) 25.11.2013

(151) 19.11.2014

(540)



(594) Kombinovaná

(591) Barevná

(730) **REICO Investment ALFA, a.s., Antala Staška 2027/79, Praha 4, Krč, 14000, CZ**

(511) (16) časopisy, katalogy, periodika, oběžníky papírenské; (35) administrativní provozování obchodního a nákupního centra, realitní činnost, inzertní, reklamní a propagační činnost prostřednictvím jakéhokoliv média, propagační činnost, pronájem reklamních a informačních ploch, reklama, reklamní materiály - rozšiřování reklamních materiálů zákazníkům (letáky, prospekty, tisky, vzorky), venkovní reklama, obchodní nebo podnikatelské informace, poskytování obchodních nebo podnikatelských informací, poskytování informací a jiných informačních produktů komerčního nebo reklamního charakteru, komerční využití Internetu v oblastech komerčních internetových médií a vyhledávacích služeb, on-line inzerce, pomoc při řízení obchodní činnosti, automatizované zpracování dat, obchodní administrativa, kancelářské práce, pronájem mobilních prodejních stánků; (36) činnost realitní kanceláře, pronájem nemovitostí, pronajímání kanceláří (nemovitosti), služby správců nemovitostí, pronajímání obchodů, pronájem nebytových prostor, správa a pronájem movitého a nemovitého majetku, správa majetku, správa nemovitostí, vybírání nájemného; (41) výchovná, vzdělávací, školicí, zábavní, kulturní, společenská a sportovní činnost, provozování a pořádání zábavních, vzdělávacích, kulturních a sportovních akcí a soutěží, organizování kulturních nebo vzdělávacích výstav, organizování soutěží (vzdělávacích nebo zábavních), organizování doprovodných programů a společenských akcí, nakladatelská a vydavatelská činnost, ediční činnost, publikační činnost, vydávání informací, materiálů, publikací a jiných titulů, také v elektronické podobě, tvorba audiovizuálních děl, vydávání audiovizuálních děl; (43) služby zajišťující stravování a nápoje, dočasné ubytování.

Třídy výrobků a služeb:

16, 35, 36, 41, 43

(210) O-509449

(111) **342224**
(220) 21.02.2014
(151) 26.11.2014
(540)



(594) Kombinovaná
(730) **Gretschmer Martin**, Zemědělská 26, Brno, 61300, CZ
(511) (41) provozování sportovních zařízení, půjčování sportovního nářadí s výjimkou dopravních prostředků, zábavné parky, klubové služby, organizování sportovních soutěží.
Třídy výrobků a služeb:
41
(210) O-511519

(111) **342941**
(220) 25.07.2013
(151) 23.12.2014
(540)

top-pojištění.cz

(592) Slovní
(730) **Ušetřeno s.r.o.**, Lomnického 1742/2a, Praha 4, Nusle, 14000, CZ
(740) Mgr. Vladimír Kyzlink, advokát, Mgr. Vladimír Kyzlink, Mařákova 263/3, Praha 6, Dejvice, 16000
(511) (9) elektronický informační portál, data, databáze a jiné informační produkty v elektronických, datových, informačních a telekomunikačních sítích všeho druhu s výjimkou magnetických; (35) reklamní, inzertní a propagační činnost prostřednictvím počítačové sítě, systemizace informací do počítačových databází; (36) pojištění, veškeré služby v oblasti pojišťovnictví, pojišťovací a zajišťovací činnost, zprostředkovatelská činnost a služby v oblasti pojišťovnictví, poradenské služby v oblasti pojišťovnictví a finančnictví, zprostředkování a poskytování informací z oblasti pojišťovnictví a finančnictví prostřednictvím informačních médií a datových nosičů všeho druhu, poskytování pojišťovacích a finančních služeb prostřednictvím elektronických médií; (38) šíření a výměna informací prostřednictvím globálních telekomunikačních sítí a Internetu, šíření a výměna informací prostřednictvím počítačové sítě, šíření informací prostřednictvím finančních služeb prostřednictvím elektronických médií; (42) vývoj a tvorba softwaru, tvorba a správa webových stránek, správa srovnávacího portálu.
Třídy výrobků a služeb:
9, 35, 36, 38, 42
(210) O-506313

(111) **343334**
(220) 22.07.2013
(151) 07.01.2015
(540)

ORISIO

(592) Slovní
(730) **Můj svět s.r.o.**, Kolovratská 58/1, Praha 10, Strašnice, 10000, CZ
(740) Mgr. David Müller, patentový zástupce, Filipova 2016/6, Praha 4, Chodov, 14800
(511) (3) adstringentní přípravky pro kosmetické účely, aloe vera pro kosmetické účely (přípravky -), ambra (parfumerie), amoniak (alkálie prchavé) (čistící prostředek), antiperspirační mýdlo, antistatické přípravky pro použití v domácnosti, apretační přípravky pro žehlení prádla, aroma (éterické oleje), aroma do nápojů (éterický olej), badyánová esence, balzámy jiné než pro léčebné účely, barviva na vlasy, barviva toaletní, barvy (kosmetické barvy (přípravky pro odstraňování -), barvy na vousy, bělení pokožky (krémy na -), bělení prádla (vosk pro -), bělicí a čistící přípravky na kůži, bělicí přípravky (odbarvovače) pro kosmetické účely, bělicí přípravky na prádlo bělicí soda, bělicí soli, bergamotový olej, brusiva, brusné plátno, brusné přípravky, brusný papír, cedrové dřevo (éterické oleje z -), cididlo, citrónový olej (silice), čistící křída, čistící mléko pro toaletní účely, čistící

oleje, čistící prostředky, čistící roztoky, čištění umělého chrupu (přípravky pro -), deodoranty pro lidskou potřebu nebo pro zvířata, depilační přípravky, depilační vosk, detergenty (čistící prostředky), s výjimkou pro použití při průmyslových procesech a lékařství, dezinfekční mýdla, dezodorizační mýdlo, diamantové brusivo, domácí zvířata (šampóny pro-), éterické esence, éterické oleje, gaultierový olej, geraniol, heliotropin, křem (kosmetické barvivo), holení (přípravky na -), holící mýdlo, chlorečnan draselný, ionón (parfumerie), jasmínový olej, kadidlo, kámen vodní (přípravky na odstraňování -) pro užití v domácnosti, kamenec (antiseptický), kameny hladící, kameny leštící, kapaliny na mytí skel do ostříkovačů vozidel, karbidy kovů (brusiva), kolínská voda, korund (brusivo), kosmetické neceséry, kosmetické přípravky, kosmetické tužky, kosmetika, koupele (kosmetické přípravky do -), koupelové soli, nikoliv pro medicínské účely, krásličí masky, křeččovský vosk, krém na obuv, krémy (kosmetické -), krémy na bělení pokožky, krémy na kůži, křída plavená, kůra quillaj na praní, květinové parfémy (základní látky -), květiny (výtažky z -) (parfumerie), lak (přípravky na odstraňování -), lak na vlasy, laky na nehty, lepidla pro kosmetické účely, lepidla pro připevnění umělých vlasů, lepidla pro upevnění umělých řas, lesk (přípravky pro vytváření lesku na listech rostlin), lesky na rty, leštící červeň, leštící kameny, leštící přípravky, leštící přípravky na nábytek a podlahy, leštící přípravky pro umělý chrup, leštící vosky, levandulová voda, levandulový olej, líčidla, louh javelský, louh sodný na praní, mandlové mýdlo, mandlový olej, masážní gely jiné než pro léčebné účely, maskara (barvy a stíny na oční víčka a řasy), mastkový prášek, mentol pro voňavkářství, mentolová silice (výtažkový olej), mycí přípravky pro intimní hygienu a deodoranti (parfumerie), mýdla, zjasnění tkanin, mýdlo proti pocení, mýdlové přípravky pro oživení, zjasnění tkanin, nálepky pro zdobení nehtů, namáčení prádla (přípravky pro-), nehty (laky na -), nehty (umělé -), neklouzavé tekutiny na podlahy, neklouzavý vosk na podlahy, neutralizační přípravky na trvalou ondulaci, obočí (kosmetické přípravky na -), obtahovací řemeny (pasta na -), obtisky (ozdobné -) pro kosmetické použití, oční řasy (umělé -), odbarvování (přípravky pro -), odlakovače, odličování (přípravky na -), odmašťovací přípravky, s výjimkou těch, které jsou užívány při průmyslových postupech nebo při výrobě, odpadní roury (přípravky na čištění -), ochranné prostředky na kůži (leštidla), oleje pro kosmetické účely, ondulace (přípravky na -), opalovací přípravky, ostření (přípravky na -), ostříkovače předních skel vozidel kapaliny do -), osvěžovače dechu (pásky), osvěžovače vzduchu, papír brusný, papír leštící, parfémovaná voda, parfémy, parfémové květinové (základní látky -), parketové podlahy (vosky na -), pasty leštící, pasty na obtahovací řemeny, pečivové trestí (éterické oleje), pemza, peroxid vodíku pro kosmetické účely, pískové plátno, pískový papír, pižmo (parfumerie), plátno (brusné -), plavená křída, pleťová voda pro kosmetické účely, pleťové vody (kosmetické ubrusky napuštěné -), pocení (přípravky proti -) (toaletní potřeby), pocení nohou (mýdla proti -), podlahy (neklouzavé tekutiny na -), podlahy (neklouzavý vosk na -), pokožka (kosmetické přípravky pro pěstění -), politury (leštidla), pomády pro kosmetické účely, popel (vulkanický -) k čištění, potpourri (směsi voňavých látek), prací prostředky, prádlo (přípravky pro namáčení -), prádlo (vonné sáčky do -), prchavé alkálie (amoniak) (čistící prostředek), prostředky na odstraňování rzi, protězy zubní (leštící přípravky pro -), příchutě do nápojů (éterické oleje), přípravky pro chemické čištění, přípravky pro odstranění vosku na podlahy (přípravky pro drhnutí), přípravky pro péči o nehty, pudr (líčidlo), pudr na líčení, quillaja, kůra na praní, rez, prostředky na odstraňování, rez, prostředky na odstraňování, rtěnky, růžový olej, řasy (kosmetické přípravky na -), řasy oční umělé, řasy umělé (lepidla pro upevnění -), saflor, saténování prádla (přípravky pro -), silice, éterické oleje, silikonový karbid (brusivo), skelné plátno, skelný papír, skvrny (odstraňovače na -), smírek, směla ševcovská, soda na praní, na čištění, soli bělicí, spreje pro osvěžení dechu, stlačený vzduch uchovávaný v plechovkách pro účely čištění a odstraňování prachu, suché šampóny, sušící prostředky pro myčky nádobí, šampóny ševcovská směla, škrob na prádlo, šmolka, čpavek (alkálie prchavé) (čistící prostředek), tapety (přípravky na čištění -), tekutiny (neklouzavé) na podlahy, terpentýn, jako odmašťovací přípravek, terpentýnová silice, terpentýnový olej na odmašťování, toaletní přípravky, toaletní voda, trestí do jemného pečiva (éterické oleje), trestí do nápojů (éterické oleje), tripl na leštění (brídlice), tuhy pro kosmetické účely, tužky (kosmetické -), ubrusky kosmetické napuštěné pleťovou vodou, umělé nehty, umělé vlasy (lepidla pro připevnění -), ústní vody, nikoliv pro lékařské účely, ústní vody, nikoliv pro lékařské účely, utěrky napuštěné čistícími přípravky na čištění, vata na špejli (toaletní potřeby), vata pro kosmetické účely, vatové tyčinky pro kosmetické účely, vazelína z ropy pro kosmetické účely, vazelína z ropy pro kosmetické účely, vazelína z ropy pro kosmetické účely, vlasové vody, vlasové vody, vlasové vody (barviva na -), voda parfémovaná, voda po holení, voňavkářské výrobky, vonná dřeva, vonné sáčky do prádla, vonné tyčinky,

vosk (depilační -), vosk na leštění, vosk na obuv, vosk na podlahy, vosk na vousy, vosk pro bělení prádla, vosky na kůži, vosky obuvnické, vulkanický popel k čištění, vykuřování (přípravky pro -) (parfumerie), výtažky z květů (parfumerie), vzduch (stlačený, v plechovkách) pro účely čištění a odstraňování prachu, zeštíhlení (kosmetické přípravky pro -), zjasňovače barev chemické pro použití v domácnosti (prádlo), změkčovače tkanin (pro praní), zubní bělicí gely, zubní pasty, zvířata (kosmetické přípravky pro -); (4) aditiva nechemická, do motorových paliv, alkohol (jako palivo), antracit, benzen, benzín (pohonná směs), benzol, brikety (palivové -), brikety rašelinné (palivo), brikety uhelné, ceresin, dehtový uhelný olej, dřevěné brikety, dřevěné uhlí (palivo), dřevo palivové, elektrická energie, etanol (palivo), gazolin, generátorový plyn, grafit (pro mazání), kapaliny olejové pro řezání, karnaubový vosk, kerosin, rafinovaný petrolej, knoty (lampové -), knoty pro svíčky, koks, konzervační přípravky pro kůži (oleje a tuky), kůže lanolin, lignit, ligroin, líh denaturovaný, lůj, mazací oleje, mazací tuky, mazadla, mazadla na obuv, mazadla pro řemeny, mazivo pro zbraně, mazut, minerální paliva, motorová paliva (aditiva, s výjimkou chemikálií do -), nafta motorová, nafta topná, obuv (parafin, parfémované svíčky, petrolejový éter, plyn generátorový, plyn pro osvětlení, plyn ztužený (palivo), plynový olej, plyny palivové, pohonné, podpalovače, pohonné látky, pohonné směsi (těkavé -), prach (přípravky pro odstraňování -), protiskluzové přípravky pro hnací řemeny, přísady (nechemické) do motorových paliv, rašelina (palivo), ropa, surová nebo rafinovaná, řemeny (maziva pro -), řemeny hnací (protiskluzové přípravky pro -), řepkový olej pro průmyslové účely, smotky papírové pro zapalování, stearin, střešný prach, troud, svícení (prostředky, pohonné látky ke -), svíčky, svíčky (parfémované -), svíčky na vánoční stromky, svíčky pro noční osvětlení, textil (olej na -), topná nafta, třísky dřevěné pro zapalování, tuk z vlny, tuky pro kůži, tuky pro svícení, tuky průmyslové, uhelný prach (palivo), uhlí, uhlí dřevěné (palivo), vánoční stromky (svíčky na -), vázání prachu (přípravky na -) pro zametání, vazelína pro průmyslové účely, vosk jako surovina, vosk na svícení, vosk pro průmyslové účely, vosk včelí, vosk z karnaubové palmy, vosky pro hnací řemeny, xylén4, xylol, zapalování (dřevěné třísky pro -), zbraně (mazadla pro -), zdvino (oleje pro ochranu, impregnaci -), ztužené plyny (palivo), zvlhčování (olej ke -); (14) acháty, amulety (šperky), brože (šperky), budíky, busty z drahých kovů, ciferníky (hodinářství), diamanty, drahé kameny, drahé kovy (slitiny z -), drahé kovy jako surovina nebo polotovary, figurky (sošky) z drahých kovů, gagát jako surovina nebo polotovar, hodinářské kotvičky, hodinky, hodinky (pouzdra na -), hodinky (řetízky k -), hodinky (sklíčka do -), hodinky náramkové, hodinky náramkové (pásky k -), hodinové ručičky, hodinové skříňky, hodinové stroje, hodiny, hodiny atomové, hodiny elektrické hodiny píchací, hodiny sluneční, chronografy (hodinky), chronometry (stopky), chronoskopy (přístroje na, měření krátkých časových úseků), ingoty z drahých kovů, ingoty z drahých kovů, iridium, jehlice (šperky), kameny (drahé -), kazety na šperky, klenoty, klíčenky (bižuterie), klíčenky (bižuterie), korálky pro výrobu šperků, kovy drahé jako surovina nebo polotovar, krabice z drahých kovů, kravaty (jehlice do -), kravaty (spony do -), kyvadla (hodinářská -), manžetové knoflíky, manžetové knoflíky, medaile, medailony, přívěsky (šperky), měděné žetony, mince, náhrdelníky, náramkové hodinky, náramky (šperky), nástroje na měření času (časoměry), náušnice, náušnice, nitě stříbrné, nitě z drahých kovů, odznaky z drahých kovů, olivín (drahý kámen), osmium, ozdobné jehlice, ozdoby (šperky), ozdoby gagátové, ozdoby na klobouky ze vzácných kovů, ozdoby na obuv z drahých kovů, ozdoby ze stříbra, paladium, pásky k náramkovým hodinkám, pera (hodinová -), perly (klenoty), perly z ambroidu, pérovníky (do hodin), platina (kov), polodrahokamy, pouzdra na hodiny a hodinky, pouzdra na šperky, prsteny, přívěsky (šperky), rhodium, ruthenium, řetízky (šperky), řetízky k hodinkám, schránky na hodiny, schránky z drahých kovů, sklo bižuterní k napodobení drahých kamenů (štras), skříňky hodinové, skříňky hodinové, skříňky na šperky, slitiny drahých kovů, slonovina (ozdoby z -), sluneční hodiny, sluneční hodiny, sochy z drahých kovů, sošky (figurky) z drahých kovů, sošky (figurky) z drahých kovů, spinely (drahé kameny), spony do kravát, strojky hodinové, stříbro surové nebo tepané, špendlíky (šperky), špendlíky do kravát, šperkovnice (kazety na šperky), šperky, šperky vzorované metodou "cloisonné" (vzorování emailové keramiky pomocí kovových proužků), šperky z jantaru, štras

(bižuterní sklo k napodobení drahých kamenů), umělecká díla z drahých kovů, vlákna z drahých kovů, vlákno stříbrné, zlato surové nebo tepané; (16) absorbující fólie z papíru nebo plastu pro balení potravin, adresové štítky do adresovacích strojů, adresy (strojky pro tisknutí -), adresy (štítky pro -), adresy (štočky pro -), akvarely, alba, architektonické makety, archy papíru, aritmetické tabulky, atlasy, balicí papír, barvicí pásky do psacích strojů, barvy vodové (misky na -), blahopřání, blahopřání hudební, blány (přílnavé natahovací -) na paletizaci (z umělých hmot), blány (rozmnožovací -), bloky (papírnické výrobky), brožury, bryndáčky (papírové -), břidlicové tabulky, bublinové obaly (z umělých hmot), celofán (celulózové fólie) na balení, celulóza regenerovaná (celofán) (fólie z -) na balení, cívky na barvicí pásky (pro psací stroje), časopisy - komiksy, časopisy (periodika), čínská tuš, číslice (tiskařské typy), číslovačky, dávkovače lepící pásky (kancelářské potřeby), děrovačky kancelářské, desky (papírnické výrobky), desky (psací -) s klipsem (na přidržování papíru), desky na dokumenty (šanon, pořadače), desky rytecké, diagramy, dopisní papír, držáky na psací potřeby, etiketovací přístroje ruční, etikety, kromě textilních, falce (papírové pásky pro vlepování příloh v knihařství), figurky (sošky) z papírové hmoty, filtrační materiály (papír), filtrační papír, filtry kávové (papírové -), fólie hliníková na balení potravin, fólie viskózní na balení, fólie z regenerované celulózy (celofán) na balení, fólie z umělých hmot na balení, formuláře, formy na modelovací hlíny (umělecké materiály), fotografie (přístroje na lepení -), fotografie (stojany na -), fotografie (tištěné), frankování (stroje na) pro kancelářské užití, galvanotypy (polygrafie), gluten (kancelářské lepidlo nebo lepidlo pro domácnost), grafické reprodukcce, grafické znaky (pro kopírování), grafiky, gumičky (kancelářské potřeby), gumy na mazání, hektografy, hlína modelovací, hmota papírová (papírmasé), houbičky navlhčovací (kancelářské potřeby), hroty psacích per, hroty psacích per ze zlata, hřebeny mramorovací (potřeby pro umělce), chrániče prstů (kancelářské potřeby), chromolitografie (polygrafie), inkoust korekční (heliografie), inkoust v tyčince, inkousty, jehly na leptání, jízdní řády (tiskoviny), kalamáře, kalendáře, kameny (litografické -), kameny inkoustové (zásobníky inkoustu užívané v čínském umění, kde je smíchán suchý inkoust s vodou), kamínky k psaní na břidlici, kancelářské potřeby (skříňky na -), kancelářské potřeby, kromě nábytku, kancelářské sponky, kapesníky (papírové -), kartón (výrobky z -), kartón, kartotéční listy, karty, karty a pásky papírové na zaznamenání počítačových programů, karty perforované pro žakárové stroje, katalogy, káva (filtry na -) papírové, kelímky papírové na mléčné výrobky, klávesy psacích strojů, klovatiny (lepidla) pro kancelářské účely nebo pro domácnost, knihařské nitě, knihy, knihy (záložky do -), knihy k nalepování výstřížků (alba), knížky (brožované), knížky šekové (obaly na -), knižní zarážky, komiksy, kopírovací zařízení (cyklostyly), kopírování (vzory na -), křída (litografická -), křída krejčovská, křída na psaní, křída na značení, křídélka (papírové pásky pro vlepování příloh v knihařství), křívítka, kuličky do kuličkových per, květináče (kryty papírové pro -), laminovačky na dokumenty pro použití v kanceláři, látky pro vázání knih, lepení fotografií (přístroje na -), lepenka (výrobky z -), lepenka, lepenka dřevitá (papírenské výrobky), lepenkové roury, lepící pásky pro kancelářské účely a použití v domácnosti, lepidla pro kancelářské účely nebo pro domácnost, lepidla škrobová pro domácnost a kancelářské, účely, lepty, letáky, listy do kartoték, litografická křída, litografie umělecké, litografie umělecké, malby (obrazy) zarámované či nezarámované, malířská plátna, malířské stojany, malířské štětky, malířské válečky pro interiéry, manuály, manžety na upevnění psacích potřeb, mapy, mastek (krejčovská křída), mašle papírové, materiály na pečetení, mazání (pomůcky na -), mikrovlnné trouby (sáčky, pro -), misky na vodové barvy, modelovací hlína, modelovací pasty, modelovací vosky, kromě dentálních, modelování (materiály na -), modelování (umělé hmoty na -), mramorovací hřebeny (potřeby pro umělce), nálepky (lepící pásky) pro kancelářské použití nebo pro domácnost, napínáčky, násadky na pera, násadky na pera, navlhčovací houbičky (kancelářské potřeby), nitě knihařské, noviny, nože na papír (kancelářské potřeby), nožičky k vyškrabávání písma pro kancelářské účely, obálky (papírnické výrobky), obálky (stroje kancelářské na zalepování -), obaly (papírnické výrobky), obaly bublinové (z umělých hmot), obaly na lahve (lepenkové nebo papírové), obaly na spisy, obaly škrobové, oběžníky, obchodní karty jiné než pro hry, obrazy, obrazy (malby) zarámované či nezarámované, obtisky, ocelová pera, oděvy (stříhy na -), odpadky (sáčky na -) z papíru nebo umělých hmot, olej otisky, opěradla na ruce pro malíře, opěradla na ruce pro malíře, oplátky na pečetení, opravné pásky (kancelářské vybavení), ořezávací strojky na tužky, ořezávátka na tužky, oznámení (rodinné události) (papírnické výrobky), paginovačky, paletizace

(blány z umělých hmot přilnavé natahovací pro -), palety, palety pro malíře, pantografy (kreslicí pomůcky), papír (kornouty z -), papír (řezačky na -) (kancelářské potřeby), papír, papír balicí, papír do registračních přístrojů, papír dopisní, papír filtrační, papír na vyložení zásuvek (pro prádelníky) (parfémovaný nebo neparfémovaný), papír pergamenový, papír pro elektrokardiogramy, papír pro kopírování, papír pro rentgenogramy, papír sací, papír svítící, papír toaletní, papír toaletní, papír uhlový (kopírovací), papír voskovaný, papír Xuan (pro čínskou malbu a kaligrafii), papírenské výrobky, papírová prostírání, papírové archy, papírové nebo plastové fólie pro kontrolu vlhkosti pro balení potravin, papírové pásky, papírové podložky pod sklenice, papírové ubrousky, papírové ubrusy, papírovina, paragony, páska lepicí (dávkovače pro -) (kancelářské potřeby), páska a karty papírové na zaznamenání počítačových programů, páska barvicí do tiskáren k počítačům, páska do psacích strojů, páska doutníkové, páska lepicí pro kancelářské účely a použití v domácnosti, pastelky, pasy (pouzdra na -), patrony (malířské -), pauzovací plátno, pečetě, pečetní oplatky, pečetní vosk, penály, pera (kancelářské potřeby), pera (rýsovací -), pera (utěrky na -), pera ocelová, pera plnicí, pergamenový papír, periodika, pérové spony, pisátka k psaní na břidlici, písma ocelová, plakáty, plány, plátna malířská, plátna pogumovaná (papírnické výrobky), plátno plátno knihařské, plátno kopírovací (pauzovací), plátno nanášecí do kopírovacích strojů, počítačové programy (papírové páska a karty na zaznamenání -), podložky (psací -), podložky na stůl papírové, podložky papírové pod sklenice, podložky pod pивní sklenice, podložky pod pивní sklenice, podnosy na rozdělování a počítání mincí, podušky razítkovací, pohlednice, pomůcky učební, kromě přístrojů, portréty, pořadače (kancelářské potřeby), pošta (krabice na -), poštovní známky, potahy tiskařské, kromě textilních, potraviny (fólie hliníková na balení -), potřeby na psaní, poutače z papíru nebo z lepenky, pouzdra (držáky) na dokumenty, pouzdra na doklady, pouzdra na pasy, pouzdra na psací potřeby (papírnictví), pouzdra na razítka, pouzdra na stříhy, pouzdra s barvami (školní pomůcky), praporky (papírové -), pravítka, preparáty histologické (učební pomůcky), prkna rýsovací, prospekty, prostírání papírová, pruhy lepicí pro kancelářské účely nebo použití v domácnosti, průsvitky (papírnické výrobky), příloženky (rýsovací -), přípináčky, příručky, psací pera (hroty -), psací podložky, psací potřeby, psací soupravy (sada psacích potřeb), psací stroje (elektrické i neelektrické), psací stroje (klávesy pro -), psací stroje (pásy do -), psací stroje (válce pro -), psaní (stroje na -) (elektrické i neelektrické), publikace, pytlíky jako obaly (z papíru nebo umělých hmot), rámy sudečské, razítka, razítka (pouzdra na -), razítka pro adresy, razítkovací podušky, reglety (pravítka), rejstříky (seznamy), rentgenogramy (papír pro -), reprodukce (grafické -), ročenky, roury (lepenkové -), rozmnožování (přístroje a stroje na -), ručníky papírové, růžence, rydla na rýsování, rýsovací potřeby, rýsovací pravítka, rýsovací prkna, rýsovací příloženky, rýsovací soupravy, rýsovací trojúhelníky, rytecké desky, rytiny, řezačky na papír (kancelářské potřeby), sací papír, sáčky na odpadky z papíru nebo umělých hmot, sáčky pro mikrovlnné trouby, samolepky pro domácnost a pro kancelářské účely, sazebnice (polygrafie), sešity, sešivačky (kancelářské potřeby), seznamy (rejstříky), skicáky, skřínky na kancelářské potřeby, slintáčky (papírové -), sošky (figurky) z papírové hmoty, sponky kancelářské, sponky na pera, stírátka na tabule, stojany (malířské -), stojany na fotografie, stojany na pera a tužky, stojany na razítka, stroje kancelářské na zalepování, stříhy (pouzdra na -), stříhy na šití, svítící papír, svorky na peníze, šablony (papírnické výrobky), šanony (pořadače), šekové knížky (obaly na), školní potřeby, škrob (obalové materiály ze -), škrobová lepidla pro domácnost a kancelářské účely, štetce, štetce malířské, štetce na psaní, štitky (papírové nálepky), štitky do adresovacích strojů (adresové -), štitky na mazání (kancelářské potřeby), štitky na oznámkování, štitky pro adresy, štitky vývěsní z papíru nebo z lepenky, štočky tiskařské, štočky zinkografické, tabule (stírátka na -), tabule reklamní z papíru, nebo lepenky, tabule školní, tabulky (aritmické -), tabulky břidlicové, těžítka, tikety, tiskárničky (přenosné -) (kancelářské potřeby), tiskárny počítačové (páska barvicí pro -), tiskařské lisy, tiskařské potahy, kromě textilních, tiskařské typy (písmena a číslice), tiskopisy, tiskové typy, tiskoviny, tisky (rytiny), tištěné jízdní řády, tištěné publikace, toaletní papír, tuhy do tužek, tužky, tužky (držátka na -), tužky (strojky na ořezávání -), tužky patentní (křejóny), tyčinka inkoustová, typy tiskařské (písmena a číslice), ubrousky kosmetické na odličování (papírové), ubrousky papírové, učební pomůcky, kromě přístrojů, účetní knihy, uhly na kreslení, úchytky na kartotéční listy, ukazovátka neelektrická, umělé hmoty (fólie na balení z -), válce do psacích strojů, vázání knih (látky pro -), vázání knih (materiály pro -), vázání knih (plátno na -), vázání knih (přístroje a stroje pro -) (kancelářské potřeby), vazby knihařské, vinětovací strojky, viskóza (fólie z -) na balení, vlnajky (papírové -), vosk (pečetní -), voskovaný papír, vosky modelovací, kromě dentálních, výrobky papírenské, vyzina (rybí kliš) pro kancelářské účely a pro domácnost, vzorky biologické pro použití v mikroskopii (učební

pomůcky), vzorky biologické pro použití v mikroskopii (učební pomůcky), vzory na kopírování, vzory pro výšivky, záložky do knih, zápisníky (notesy), zarážky na knihy, zásuvky (papír na vyložení -) (pro prádelníky) (parfémovaný nebo neparfémovaný), zeměpisné mapy, zemské globusy, znaky grafické (pro kopírování), známky (poštovní -), zpěvníky, zvyrazňovače (papírnictví), žakárové stroje (perforované karty do -); (35) administrativní zpracování nákupních objednávek, agentury umělecké (obchodní vedení -), aktualizování reklamních materiálů, analýzy nákladů, aranžování výkladů, daňové příznání (příprava a vyhotovení -), dodavatelské služby pro třetí osoby (nákup výrobků a služeb pro jiné podniky), dražby, efektivnost provozu a racionalizace práce (posuzování -), fakturace, fotokopírování, hospodářské (ekonomické) prognózy, informace (obchodní nebo podnikatelské -), inzerce poštou, kanceláře dovozní a vývozní, kancelářské stroje a zařízení (pronájem -), komerční informace a rady pro spotřebitele (spotřebitelská poradna), komerční informační kanceláře, komerční správa licencí na výrobky a služby ostatních, komunikační média (prezentace výrobků v komunikačních médiích) pro účely maloobchodu, kopírování nebo rozmnožování (reprodukce) dokumentů, dokladů a podobně, licence na výrobky a služby ostatních (komerční správa), maloobchodní nebo velkoobchodní služby pro farmaceutické, veterinární a sanitární přípravky a zdravotní materiál, marketing, marketingové studie, módní přehlídky pro reklamní účely (organizace -), mzdy a výplatní listiny (příprava -), nábor zaměstnanců, nákupní ceny, velkoobchodní ceny (analýzy -), nákupní objednávky (administrativní zpracování), obchodní a průmyslové podniky (pomoc při řízení), obchodní činnost (pomoc při řízení -), obchodní činnost (služby, poradenství v -), obchodní management a podnikové poradenství, obchodní management pro sportovce, obchodní nebo podnikatelské informace, obchodní nebo podnikatelské informace (poskytování -), obchodní nebo podnikatelský průzkum, obchodní reklama (pro třetí osoby -), oceňování obchodních podniků, organizování výstav (komerčních nebo reklamních), personální poradenství, podnikání (oceňování a odhady v oblasti -), podniky (služby poskytované v souvislosti se stěhováním -), pomoc při řízení obchodní činnosti, poradenství (odborné obchodní -), poradenství (personální), poradenství při vedení podniků, poradenství v obchodní činnosti, pořádání veletrhů pro obchodní a reklamní účely, pracovní úřady (zprostředkovatelné práce), prezentace výrobků v komunikačních médiích pro účely maloobchodu, prodej po telefonu (telemarketing), prodejní automaty (pronájem -), produkce (výroba) reklamních filmů, prognózy (hospodářské nebo ekonomické -), pronájem fotokopírovacích strojů, pronájem kancelářských strojů a zařízení, pronájem prodejních automatů, pronájem reklamní doby v komunikačních médiích, pronájem reklamních materiálů, pronájem reklamních ploch, provozní audit, průzkum (obchodní -), průzkum trhu, průzkum veřejného mínění, předplatné novin a časopisů (zajišťování -), předplatné pro třetí osoby (obstarávání -), předvádění (služby modelek) pro reklamní účely a podporu prodeje, předvádění zboží, překlad informací do počítačových databází, podniků (služby týkající se -), přemisťování (stěhování) provozů, podniků (služby týkající se -), prepisování, příprava inzertních sloupků, příprava mezd a výplatních listin, příznání daní (příprava a vyhotovení -), psaní na stroji, psaní reklamních textů, psychologické testování pro výběr zaměstnanců, rady pro spotřebitele (komerční informace a rady pro -) (spotřebitelská poradna), reklama (propagace), reklama on line v počítačové síti, reklamní agentury, reklamní materiály (pronájem -), reklamní materiály (aktualizování -), reklamní plochy (pronájem -), reklamní texty (vydávání, zveřejňování, oznámení, vyhlášení, publikování -), rozhlasová reklama, rozšiřování reklamních materiálů zákazníkům (letáky, prospekty, tisky, vzorky), rozšiřování reklamních nebo inzertních materiálů, rozšiřování vzorků (zboží), řízení (poradenské služby obchodní nebo podnikatelské), řízení průmyslových nebo obchodních podniků, sekretářské služby, sestavování statistiky, služby (telefonní vzkazy, dotazy), služby v oblasti grafické úpravy pro reklamní účely, služby v oblasti srovnávání cen, služby, poradenství v obchodní činnosti, spotřebitelé (komerční informace a rady pro spotřebitele) (spotřebitelská poradna), správa (komerční) licencí na výrobky a služby ostatních, správa hotelů, srovnávací služby (v oblasti cen), studie (marketingové -), styky s veřejností, subdavatelské služby (obchodní pomoc), systemizace informací do počítačových databází, telefonní služby (vzkazy) pro nepřítomné, telekomunikační služby (zajišťování předplatného) (pro ostatní), televizní reklama, těsnopis, stenografie, testování (psychologické -) pro výběr zaměstnanců, texty (zpracování -), účely maloobchodu (prezentace výrobků v komunikačních médiích pro účely maloobchodu), účetnictví, účty (sestavování výpisů z -), umělci (agentury), vedení dražeb, vedení kartoték v počítači, vedení knih (účetních), veletrhy (pořádání -) pro obchodní a reklamní účely, venkovní reklama, veřejné mínění (průzkum -), veřejnost (styky s -), vydávání reklamních nebo náborových, propagačních a inzertních textů, vyhledávání

dat v počítačových souborech (pro třetí osoby), vyhledávání sponzorů, vyhledávání umístění nákladních vozů pomocí počítače, vylepování plakátů, výpisy z účtů (provádění -), výstavy komerční a reklamní (organizování -), výstřížková služba na zprávy, vzorky zboží (distribuce -), zajišťování novinového předplatného (pro předplatitele), zajišťování předplatného telekomunikačních služeb (pro ostatní), zaslání reklamních materiálů zákazníkům, zpracování (administrativní) nákupních objednávek, zpracování textů, zprostředkovatelný práce; (38) agentury tiskové, bezdrátové vysílání, elektronická pošta, elektronické nástěnky (služby -) (telekomunikační služby), informační kanceláře, kabelová televize (vysílání -), komunikace (telefonní -), konference (služby dálkových -), mobilní telefony (komunikace -), počítačová komunikace, počítačové terminály (komunikace pomocí -), posílání zpráv, poskytování internetových diskusních fór, poskytování přístupu k databázím, poskytování telekomunikačních kanálů pro teleshoppingové služby, poskytování telekomunikačních přípojení ke globální počítačové síti, pošta (elektronická -), pronájem přístrojů pro přenos zpráv, pronájem přístupového času ke globálním počítačovým sítím, pronájem zařízení pro přenos informací, přenášení pomocí satelitních družic, přenášení telegramů, přenos digitálních souborů, přenos faxem, přenos zpráv a obrázků pomocí počítačů, přenosy zpráv faxy, přístupový čas ke globálním počítačovým sítím (pronájem), půjčování telekomunikačních zařízení, rozhlasové vysílání, služby hlasové pošty, směrovací a spojovací služby pro telekomunikace, spojení pomocí sítí optických vláken, telefonické služby, telegrafická komunikace, telegrafní služby, telekomunikace (informace o -), telekomunikace (směrovací a spojovací služby pro -), telekonference (služby dálkových konferencí), teleshoppingové služby (poskytování, telekomunikačních kanálů pro teleshoppingové služby), televizní vysílání, telexové služby, tiskové agentury, tiskové kanceláře, videokonferenční služby, vysílání (rádiové -), vysílání kabelové televize, výzvy (služby poskytované rádiem, telefonem nebo jinými elektronickými komunikačními prostředky), zaslání blahopřejných pohlednic on - line, zprávy (zasílání -); (41) agentury (umělecké módní), cirkusy, cvičení (praktické -), dabing, dálkové studium, dekorace (pronájem -), divadelní představení, drezúra zvířat, elektronické publikování (DTP), estrády (služby v oblasti -), filmová produkce, jiná než reklamní, filmová studia, filmové projekce, filmové promítačky a jejich příslušenství (pronájem -), fotografování, fotografování na mikrofilm, golfová hřiště (provozování -), gymnastický výcvik, hemy (provozování -), hrani o peníze, hudební produkce, informace o možnostech rekreace, informace o možnostech zábavy, informace o výchově a vzdělávání, internátní školy, kaligrafické služby, karaoke (poskytování služeb -) (hudební doprovod písní dle výběru zpěváka), kasina (provozování -), kempinky (služby -), klubové služby (výchovně-zábavné -), kluby zdraví (služby) (zdravotní a kondiční cvičení), knihy (vydávání -), koncertní síně, sály, korespondenční kurzy, koučink (školení), kurzy fitness, kurzy korespondenční, loterie (pořádání -), měření času při sportovních disciplínách, muzea (provozování -), náboženská výchova, nahrávací studia (služby -), nahrávání videopásek, noční kluby, obrazové zpravodajství, organizace a pořádání koncertů, organizování a vedení kolokvií, organizování a vedení konferencí, organizování a vedení kongresů, organizování a vedení seminářů, organizování a vedení sympozií, organizování kulturních nebo vzdělávacích výstav, organizování plesů, organizování představení (manažerské služby), organizování soutěží (vzdělávacích nebo zábavných), organizování sportovních soutěží, orchestry (služby poskytované -), plánování a organizování večírků, pojízdné knihovny (služby -), pomoc při výběru povolání, poradenství pro volbu povolání, pořádání a řízení pracovních setkání (školení), zařízení (provozování -), stadióny (pronájem -), stříh videopásek, studia nahrávací (služby -), studium dálkové, symposia (organizování a vedení -), školení, vyučování, školky a dětské jesle, školy (internátní -), tělesná výchova, televizní přijímače (pronájem rozhlasových a -), televizní zábava, texty (psaní textů) jiné než reklamní, texty (zveřejňování -) kromě reklamních, titulky (opatřování -), tlumočení posunkové řeči, tlumočnické služby, umělecké módní agentury, večírky (organizování a plánování -), video pásky (pronájem -), videopásky (nahrávání -), videorekordéry (pronájem -), výcvik (instruktažní), výcvik (výchovný), vydávání elektronických knih a časopisů on-line, vydávání knih, vydávání textů, s výjimkou reklamních nebo náborových, výroba divadelních anebo jiných představení, výroba rozhlasových a televizních programů, výroba videofilmů, výstavy (organizování kulturních nebo vzdělávacích -), vyučování (výchovné služby), vyučování, vzdělávání, vzdělávání, vzdělávací informace, vzdělávání (výchovné služby), zábava (služby -), zábava (televizní -), zábava, pobavení, zábavné parky, zkoušení, přezkoušení, zpravodajské služby, zvířata (cvičení -), zvukové nahrávací zařízení (pronájem -), živé vystoupení (organizování -).

Třídy výrobků a služeb:
3, 4, 14, 16, 35, 38, 41
(210) O-506188

(111) **343353**
(220) 13.01.2014
(151) 07.01.2015
(540)

LEDMATE

(592) Slovní
(730) **Meisenbichler Viktor Ing.**, Dolní 7, Tlumačov, 76362, CZ
(740) Ing. Zdeněk Kučera, Dlouhá 207, Slušovice, 76315
(511) (9) elektrické a elektronické přístroje k pohonu světelných diod, světelné cedule, světelné diody, zařízení využívající LED diod - například reklamní světelné tabule, displeje, moduly, blikáče, světelná signalizace, diody, včetně elektrických a diod vydávajících světlo, vše v rámci této třídy; (11) přístroje a systémy pro osvětlení, světelné zdroje, osvětlovací technika, světelné zdroje obsahující světelné diody, kapesní svítilny, světla a svítidla, přístroje a systémy pro osvětlení na bázi LED diod, LED žárovky a jejich části, lampy a jejich části, osvětlovací zařízení a systémy a jejich části na bázi LED, osvětlovací trubice, stínidla na lampy, světelné koule, baňky, lampióny, objímky na elektrická světla, lampy včetně elektrických a laboratorních, lucerny na svícení, lampy pouliční, výbojky, elektrické, na osvětlení, stropní světla, elektrická světla na vánoční stromky, reflektory, pro lampy, objímky na svítidla, osvětlovací zařízení a aparatury, rozptylovací stínítka, žárovky; (35) zprostředkování v oblasti obchodu a obchodních služeb s výrobky uvedenými ve třídách 9 a 11, poradenství v oblasti obchodu s osvětlovacími zařízeními, provozování e-shopu s osvětlovací technikou, propagační, reklamní a inzertní činnost prostřednictvím jakéhokoliv média, organizování výstav k obchodním nebo komerčním účelům, poradenské a informační služby v obchodní činnosti, pomoc při řízení obchodní činnosti, řízení obchodního řetězce, poskytování obchodních informací, on-line inzerce, marketing, import a export (obchodní služby) a zprostředkovatelská činnost v oblasti obchodu a e-shop s výrobky pro osvětlení na bázi LED a s LED diodami, reklamní a propagační činnost zaměřená na svítidla na bázi LED a LED diody, rozšiřování reklamních a propagačních materiálů, reklamní služby s využitím direct mailingu, průzkum trhu a marketing, analýzy kupních cen, pronájem reklamních ploch, předvádění zboží pro reklamní účely ve vlastních prodejnách, reklama formou elektronických katalogů a služeb elektronického objednávání, kompilace obchodních informací do počítačových databází.

Třídy výrobků a služeb:
9, 11, 35
(210) O-510523

(111) **344435**
(220) 14.05.2014
(151) 25.02.2015
(540)

LOONA DANCE

(594) Kombinovaná
(730) **Kupcová Lucie**, Kuželova 572, Praha 9, 19900, CZ
(740) PatOZ - patentová kancelář, Mgr. Pavel Panák, patentový zástupce, Ječná 243/39a, Praha 2, 12000
(511) (41) výchova, vzdělávání, mimoškolské vzdělávání a výchova, lektorské, trenérské a kulturně-vzdělávací služby, individuální poradenství v oblasti tance, pořádání tanečních kurzů, lekcí, školení, seminářů a přednášek; (44) lékařské služby, péče o hygienu a krásu osob.

Třídy výrobků a služeb:
41, 44
(210) O-513535

(111) **345067**
(220) 01.11.2013
(151) 01.04.2015
(540)



(594) Kombinovaná
(730) **TOP GOLD, s.r.o.**, Arne Nováka 8, Brno, 60200, CZ
(511) (14) drahé kovy a jejich slitiny, výrobky z drahých kovů nebo výrobky pokovované drahými kovy, které nejsou zahrnuty v jiných třídách, ozdobné medailony, náhrdelníky, přívěšky, náramky (šperky), řemínky, řetízky (šperky), ozdoby ze slonoviny, šperkovnice a nádoby vyrobené ze vzácných kovů nebo drahokamů, umělecká díla z drahých kovů, zlato v surovém stavu nebo jako polotovary, stříbro v surovém stavu nebo jako polotovary, amulety (šperky), brože jako klenoty, klenoty, drahokamy, diamanty, polodrahokamy, klenotnické zboží, neopracované a poloopracované drahokamy, polozpracované předměty z drahokamů pro použití při výrobě klenotů, bižuterie, manžetové knoflíky, jehlice do kravat, ozdobné jehlice, spony do kravat, zlaté a stříbrné zboží s výjimkou nožů a příborů, hodinky a hodiny, (hodinové) skříňky, šperky z jantaru, ozdoby na klobouky z drahých kovů, ozdoby vyrobené ze vzácných kovů nebo drahokamů, ozdoby ze stříbra, hodinové strojky, hlavní hodiny, chronometry, řetízkové taštičky ze vzácných kovů a drahokamů; (35) propagace a reklamní služby, podnikové řízení, firemní organizace a firemní poradenství, obchodní administrativa, obchodní činnost a zprostředkování obchodu se vzácnými kovy a jejich slitinami, klenoty, bižuterií, s diamanty, drahokamy a polodrahokamy, se zlatými výrobky, hodinami, hodinkami, klenoty a šperky, aranžování výkladů, konzultace pro organizaci obchodních aktivit, poskytování obchodních anebo podnikatelských informací, organizování výstav pro komerční a propagační účely, organizování módních přehlídek a přehlídek klenotů, podpora prodeje pro druhé, předvádění zboží, předvádění (služby modelek) pro reklamní účely a podporu prodeje, prezentace vzácných kovů a jejich slitin, šperků, klenotů, bižuterie, diamantů, drahokamů a polodrahokamů, hodinek, zlatých výrobků v komunikačních médiích pro maloobchod, pomoc při řízení obchodní činnosti v oblasti drahokamů, šperků a klenotů, průzkum trhu, obchodní průzkum, reklama, marketing, rozšiřování reklamních materiálů zákazníkům (letáky, prospekty, tiskoviny, vzorky), vydávání a aktualizování reklamních materiálů, reklamní nebo inzertní materiály (rozšiřování -), distribuce vzorků, styk s veřejností (public relations), direct mailové služby (propagační činnost), průzkum veřejného mínění, pronájem reklamních prostorů, pronájem reklamních ploch, zprostředkování nákupu a prodeje vzácných kovů a jejich slitin, šperků, klenotů, bižuterie, diamantů, drahokamů a polodrahokamů, hodinek a zlatých výrobků, maloobchodní služby se vzácnými kovy a jejich slitinami, šperky, klenoty, bižuterií, diamanty, drahokamy a polodrahokamy, hodinkami, zlatými výrobky, poskytované také prostřednictvím komunikačních médií, elektronické pošty, SMS zpráv, počítačových sítí a Internetu, on-line reklama v počítačové síti, obchodní zprostředkování přihlašovaných služeb uvedených v přihlašovaných třídách, vyhledávání sponzorů, dovozní a vývozní agentury, provoz elektronického obchodu zabývajícího se prodejem a distribucí diamantů, drahokamů, polodrahokamů, šperků a hodinek prostřednictvím počítačové sítě, obchodování on-line prostřednictvím Internetu a poskytování obchodních informací on-line; (36) zprostředkování oceňování diamantů, vzácných kamenů, vzácných kovů a šperků také prostřednictvím komunikačních médií, elektronické pošty, SMS zpráv, počítačových sítí a Internetu; (40) zpracování a úprava materiálů, zpracování a broušení diamantů, drahokamů a polodrahokamů, výroba šperků zpracováním vzácných kovů a/nebo diamantů, drahokamů a polodrahokamů, rytí, gravírování, broušení, opracování a zpracování kůže, kreslení, rýsování laserem, leštění drahokamů a polodrahokamů, informace o zpracování a úpravě materiálů, zprostředkování uvedených služeb, také prostřednictvím komunikačních médií, elektronické pošty, SMS zpráv, počítačových sítí a Internetu.

Třídy výrobků a služeb:
14, 35, 36, 40

(210) O-508785

(111) **345457**
(220) 27.05.2013
(151) 29.04.2015
(540)



(594) Kombinovaná
(730) **BENEŠ a LÁT a.s.**, Tovární 463, Poříčany, 28914, CZ
(740) Mgr. Marie Látová advokát, Pařížská 204/21, Praha 1, Josefov, 11000
(511) (6) kovy a jejich slitiny, kovy a slitiny polozpracované, přesné nástroje - formy z kovů a slitin k odlévání odlitků - výrobků a dílů pro různá odvětví průmyslu, výrobky z kovů a slitin uvedené v této třídě - produkty kovovýroby; (9) software pro elektronické hračky a hry; (28) hračky, hry, modely, stavebnice všeho druhu - s výjimkou sportovních potřeb.

Třídy výrobků a služeb:
6, 9, 28

(210) O-504751

(111) **348539**
(220) 04.06.2013
(151) 23.09.2015
(540)

GASTRONAL

(592) Slovní
(730) **Dr. Müller Pharma s.r.o.**, U Mostku 182, Hradec Králové, 50341, CZ
(740) Mgr. Roman Fojtásek, advokát, Vinohradská 6, Praha 2, 12000
(511) (3) kosmetické přípravky, kosmetika, nosní spreje a masti pro kosmetické účely, kosmetické přípravky do koupele, kosmetické lubrikační přípravky ve formě tekutých disperzí, emulzí, gelů, případně tixotropních gelů pro intimní použití, čistící mléko pro toaletní účely, přípravky na holení, lak na vlasy, mycí přípravky pro intimní hygienu a deodoranční přípravky, mýdla, opalovací přípravky (kosmetika), opalovací přípravky (opalovací krémy), pleťová voda pro kosmetické účely, kosmetické přípravky pro péči o pokožku, pomády pro kosmetické účely, šampóny, kondicionéry, toaletní přípravky, toaletní voda, ústní vody, nikoli pro lékařské účely, vlasové vody, voda po holení, voňavkářské výrobky, zubní pasty, masti, krémy a gely pro kosmetické účely, vše v rámci této třídy; (30) bonbóny, cukroví, mentolové cukroví, čaj, nápoje na bázi čaje, čokoláda, čokoládové nápoje, glukóza pro výživu, chuťové přísady, karamely, káva, komprimáty, med, oplátky, pastilky, přírodní sladidla, suchary, sušenky, šňávky s výjimkou dresinků, tabletky (cukrovinky), tresty do potravin, nikoli pro lékařské účely, žvýkačky, ne pro lékařské účely.

Třídy výrobků a služeb:
3, 30

(210) O-504999

(111) **349233**
(220) 04.06.2013
(151) 29.10.2015
(540)

HYALOSAN

(592) Slovní
(730) **Dr. Müller Pharma s.r.o.**, U Mostku 182, Hradec Králové, 50341, CZ
(740) Mgr. Roman Fojtásek, advokát, Vinohradská 6, Praha 2, 12000
(511) (3) kosmetické přípravky, kosmetika, masti pro kosmetické účely, kosmetické přípravky do koupele, kosmetické přípravky ve formě tekutých disperzí, emulzí, gelů, případně tixotropních gelů pro intimní hygienu, čistící mléko pro toaletní účely, přípravky na holení, lak na vlasy, mycí přípravky pro intimní hygienu a deodoranční přípravky, mýdla, opalovací přípravky (kosmetika), opalovací přípravky (opalovací krémy), pleťová voda pro kosmetické účely, kosmetické přípravky pro péči o pokožku,

pomády pro kosmetické účely, šampóny, vlasové kondicionéry, toaletní přípravky, toaletní voda, ústní vody, nikoli pro lékařské účely, vlasové vody, voda po holení, voňavkářské výrobky, zubní pasty, masti, krémy a gely pro kosmetické účely, vše v rámci této třídy; (5) absorpční tampóny, antibakteriální, dezinfekční přípravky a balzámy pro lékařské účely, nosní spreje a masti pro farmaceutické a lékařské účely, brusné prostředky (zubní), čípky, dezinfekční přípravky pro hygienické účely, dietetické látky upravené pro lékařské účely, dietetické nápoje upravené pro lékařské účely, přípravky pro mytí dobytka (veterináři), doplňky potravy minerální a doplňky výživové pro lékařské účely, přípravky pro péči o dutinu ústní pro lékařské účely, enzymatické přípravky pro lékařské účely, pro zvěrolékařské účely, farmaceutické přípravky, farmaceutické přípravky proti lupům, cukrovinky s léčivými přísadami, čaj astmatický, čaje léčivé, čaje odtučňovací pro lékařské účely, číhací soli, chemické antikoncepční přípravky, chemické přípravky pro farmaceutické, lékařské a zvěrolékařské účely, chemicko-farmaceutické přípravky, léčivé přípravky do koupele, léčivé koupelové soli, kúry pro farmaceutické účely, léčiva pro humánní medicínu, léčiva pro zvěrolékařské účely, léčivé cukrovinky a pastilky, lékařské přípravky pro podporu růstu vlasů, léky tekuté, lepidla pro umělé chrupy, linimenty (tekuté masti) pro léčebné účely, farmaceutické přípravky pro léčení lupů, masti na popáleniny od slunce, masti, krémy a gely pro farmaceutické a veterinární účely, léčivé přípravky proti pocení nohou, léčivé přípravky proti pocení, mycí přípravky pro lékařské účely, farmaceutické přípravky pro péči o pokožku, přípravky pro ošetření popálenin, chemické přípravky pro určení těhotenství, vitamínové přípravky, lubrikační přípravky ve formě tekutých disperzí, emulzí, gelů, případně tixotropních gelů, vaginální gely pro farmaceutické účely, vše pro léčebné účely, lubrikační přípravky ve formě tekutých disperzí, emulzí, gelů, případně tixotropních gelů intimní účely; (10) aerosolové dávkovače pro lékařské účely, diagnostické přístroje pro lékařské účely, inhalátory, lékařské přístroje a nástroje, lžice na podávání léků, nádobky pro aplikaci léků, rozstřikovače pro lékařské účely, rozprašovače pro lékařské účely; (30) bonbóny, cukroví, mentolové cukroví, čaj, nápoje na bázi čaje, čokoláda, čokoládové nápoje, glukóza pro výživu, chuťové přísady, karamely, káva, komprimáty, med, oplatky, pastilky (cukrovinky), přírodní sladidla, suchary, sušenky, rajčatové šťávy, s výjimkou dresinků, tabletky (cukrovinky), tresty do potravin, nikoli pro lékařské účely, žvýkačky, ne pro lékařské účely.

Třídy výrobků a služeb:

3, 5, 10, 30

(210) O-504994

(111) **351472**

(220) 25.07.2013

(151) 24.02.2016

(540)

VYSOČANSKÝ SALÁM

(592) Slovní

(730) **Pejskar & spol., spol. s r.o.**, Kostecká 894/61, Praha 9, Čakovice, 19600, CZ

(740) AK Mgr. Petr Mímochoдек, Mgr. Petr Mímochoдек, Nuselská 375/98, Praha 4, 14000

(511) (29) ryby, zvěřina a výrobky z nich, smažené potraviny v rámci této třídy, a to smažené řízky, karbanátky a sekaná, vše čerstvé, chlazené nebo mražené, bramborové lupínky, bujón, vývar, přípravky na bujóny, čočka konzervovaná, drůbež (neživá), dřev (ovocná), džemy, fazole konzervované, hrách konzervovaný, hranolky bramborové, humři (neživí), huspeniny, játra, játrová paštika, paštika, jedlé oleje, jedlé tuky, jelita, tlačěnka, kaviár, koblížky, plněné brambory, koncentráty bujónové, koncentrované vývary, konzervy masové, konzervy rybí, konzervy zeleninové, koryšiči (s výjimkou živých), krevety (neživé), krokety, kysané zelí, langusty neživé, lanýže konzervované, losos, lůj (jedlý), margarín, marmeláda, masové extrakty, masové šťávy (omáčky), měkkýši (neživí), mražené ovoce, mušle (neživé), nakládaná zelenina, olivový olej, ovoce konzervované, ovoce zavařené, ovoce kandované, ovocno-zeleninové saláty, maso-zeleninové saláty, ovocné saláty, zeleninové saláty, rybí plátky, polévky, přípravky pro výrobu polévek, potraviny z ryb, ryby solené, ryby ve slaném nálevu, ryby s výjimkou živých, řepkový olej jedlý, sardinky, slanečci, sledi, slanina, slunečnicový olej jedlý, sušené ovoce, šťávy zeleninové na vaření, tofu, tukové pomazánky na chléb, tuky jedlé, tuňák, ústřice s výjimkou živých, vejce, vepřové sádlo, vnitřnosti, droby, dršťky, výtažky masové, zelenina v pikantním nálevu, zvěřina, žampiony konzervované, želatina, mražená zelenina, zelenina sušená; (30) popcorn (vločky obilné), cukr, cukroví, cukrovinky, čaj, čokoláda, dorty, hořčice, jemné pečivo, kakao, kakaové nápoje s výjimkou nápojů na bázi mléka,

karamely (bonbóny), káva, kečup, keksy, koláče, koření, krekry, krupice, kuchyňská sůl, kvasnice, droždí v tabletách k nelékařským účelům, kypřící prášek, led přírodní nebo umělý, led pro osvěžení, listové těsto, majonéza a majonézové saláty, dresinky, makaróny, mandlové těsto, marcipán, marinády (chuťové přísady), máslové tukové těsto, látky na zjemnění masa pro domácí, masové paštiky zapečené v těstě, masové pirožky zapečené v těstě, med, medovniky, pemíky, mouka potravinářská a výrobky z mouky, müsli, müsli tyčinky, corn-flakes, nápoje, čokoládové, kakaové, kávové s výjimkou nápojů na bázi mléka, přísady do nápojů (jiné než esence), nekynutý chléb, nudle, ocet, oplatky, ovesná kaše, potraviny na bázi ovsu, ovesné vločky, ozdoby na dorty jedlé v rámci této třídy, palačinky a pizzy čerstvé, chlazené a mražené, pralinky, přísady do zmrzlin (pojiva), pudinky, rajčatová omáčka, ravioli, rýže a výrobky z rýže, rýžové koláčky, suchary, sušenky, biskvity, šerbet (zmrzlinový nápoj), přípravky na ztužení šlehačky, špagety, masové šťávy, těsta, těstoviny, těstovinové saláty, vlasové nudle, vločky (kukuřičné, ovesné -), zákusky, zálivky na ochucení, zmrzlina, zmrzlinové poháry, želé ovocné (cukrovinka), knedlíky, sójová mouka; (43) restaurace, restaurace samoobslužné, restaurace podávající pokrmy přes ulici, příprava lahůdek, služby poskytované v restauracích a jiných zařízeních podávající pokrmy a nápoje připravené ke konzumaci, jakož i při prodeji pokrmových specialit, služby, jejichž cílem je příprava jídel a nápojů pro spotřebu a služby poskytující ubytování a stravování v hotelech, penzionech a jiných zařízeních poskytujících dočasná ubytování.

Třídy výrobků a služeb:

29, 30, 43

(210) O-506322

(111) **355238**

(220) 25.07.2013

(151) 31.08.2016

(540)

ESO PÁRKY

(592) Slovní

(730) **Pejskar & spol., spol. s r.o.**, Kostecká 894/61, Praha 9, Čakovice, 19600, CZ

(740) AK Mgr. Petr Mímochoдек, Mgr. Petr Mímochoдек, Nuselská 375/98, Praha 4, 14000

(511) (29) ryby, zvěřina a výrobky z nich, smažené potraviny, jako smažené řízky, karbanátky, sekaná, čerstvé, chlazené a mražené potraviny spadající do této třídy, bramborové lupínky, bujón, vývar, přípravky na bujóny, čočka konzervovaná, drůbež (neživá), dřev (ovocná), džemy, fazole konzervované, hrách konzervovaný, hranolky bramborové, humři (neživí), huspeniny, játra, játrová paštika, paštika, jedlé oleje, jedlé tuky, jelita, tlačěnka, kaviár, koblížky, plněné brambory, koncentráty bujónové, koncentrované vývary, konzervy rybí, konzervy zeleninové, koryšiči (s výjimkou živých), krevety (neživé), krokety, kysané zelí, langusty neživé, lanýže konzervované, losos, lůj (jedlý), margarín, marmeláda, masové extrakty, masové šťávy (omáčky), měkkýši (neživí), mražené ovoce, mušle (neživé), nakládaná zelenina, olivový olej, ovoce konzervované, ovoce zavařené, ovoce kandované, ovocno-zeleninové saláty, maso-zeleninové saláty, ovocné saláty, zeleninové saláty, rybí plátky, polévky, přípravky pro výrobu polévek, potraviny z ryb, ryby solené, ryby ve slaném nálevu, ryby s výjimkou živých, řepkový olej jedlý, sardinky, slanečci, sledi, slanina, slunečnicový olej jedlý, sušené ovoce, šťávy zeleninové na vaření, tofu, tukové pomazánky na chléb, tuky jedlé, tuňák, ústřice s výjimkou živých, vejce, vepřové sádlo, vnitřnosti, droby, dršťky, výtažky masové, zelenina v pikantním nálevu, zvěřina, žampiony konzervované, želatina, mražená zelenina, zelenina sušená; (30) popcorn (vločky obilné), cukr, cukroví, cukrovinky, čaj, čokoláda, dorty, jemné pečivo, kakao, kakaové nápoje s výjimkou nápojů na bázi mléka, karamely, káva, kečup, keksy, koláče, krekry, krupice, kuchyňská sůl, kvasnice, droždí v tabletách k nelékařským účelům, kypřící prášek, led přírodní nebo umělý, led pro osvěžení, listové těsto, majonéza a majonézové saláty, dresinky, makaróny, mandlové těsto, marcipán, máslové tukové těsto, látky na zjemnění masa pro domácí, masové paštiky v těstě, masové pirožky zapečené v těstě, med, medovniky, pemíky, mouka potravinářská a výrobky z mouky, müsli, müsli tyčinky, corn-flakes, nápoje, čokoládové, kakaové, kávové s výjimkou nápojů na bázi mléka, přísady do nápojů, nekynutý chléb, nudle, oplatky, ovesná kaše, potraviny na bázi ovsu, ovesné vločky, ozdoby na dorty jedlé, palačinky a pizzy čerstvé, chlazené a mražené, pralinky, přísady do zmrzlin, pudinky, rajčatová omáčka, ravioli, rýže a výrobky z rýže, rýžové koláčky, suchary, sušenky, biskvity, šerbet, přípravky na ztužení šlehačky, špagety, šťávy s výjimkou dresinků, těsta, těstoviny, těstovinové saláty, vlasové nudle, vločky, zákusky, zálivky na ochucení, zmrzlina, zmrzlinové poháry, želé ovocné, knedlíky; (43) restaurace, restaurace samoobslužné, restaurace

podávající pokrmy přes ulici, příprava lahůdek, služby poskytované v restauracích a jiných zařízeních podávající pokrmy a nápoje připravené ke konzumaci, jakož i při prodeji pokrmových specialit, služby, jejichž cílem je příprava jídel a nápojů pro spotřebu a služby poskytující ubytování a stravování v hotelech, penzionech a jiných zařízeních poskytujících dočasné ubytování.

Třídy výrobků a služeb:
29, 30, 43

(210) O-506321

(111) **355505**

(220) 27.08.2013

(151) 14.09.2016

(540)

PEJSKARŮV PREZIDENT

(592) Slovní

(730) **Pejskar & spol., spol. s r.o.**, Kostecká 894/61, Praha 9, Čakovice, 19600, CZ

(740) AK Mgr. Petr Mímochodek, Mgr. Petr Mímochodek, advokát, Nuselská 375/98, Praha 4, 14000

(511) (43) služby poskytující ubytování v hotelech, penzionech a jiných zařízeních poskytujících dočasné ubytování.

Třídy výrobků a služeb:
43

(210) O-507099

(111) **357069**

(220) 06.10.2003

(151) 30.11.2016

(540)

BAKER TILLY

(592) Slovní

(730) **CCBP LTD**, 11th Floor, Two Snow Hill, Queensway, Birmingham B4 6WR, GB

(740) Havlík Švorčík a partneři, advokátní a patentová kancelář, JUDr. Otakar Švorčík, advokát, Hálkova 1406/2, Praha 2, Nové Město, 12000

(511) (35) obchodní služby autorizovaného účetnictví, konzultace v oblasti řízení, audit, účetnictví, účtování, příprava účtů, vedené obchodních účtů, obchodní poradenství týkající se účetnictví, příprava a údržba počítačového účetnictví, vedení účetnictví, příprava výpisů z účtů, poskytování informací, týkajících se účtů, poskytování přehledů, týkajících se účetnictví, informací, služby účtování školného a služby účtování nákladů na školné, skládání a poskytování komerčních a obchodních informací a poradenství, daňové poradenství a analýzy, příprava daňových analýz, služby, plánování a konzultace ohledně odhadu daní firemní účetnictví, služby obchodní insolvence, poradenské služby podnikového vedení, služby průzkumu a

informací, týkající se účetnictví, profesionální poradenství, týkající se auditu, účetnictví, dph, daně fyzických a právnických osob a podnikových financí a uzdravování podniků, podnikové konzultace týkající se podnikání, příprava přehledů, týkajících se veškerých výše uvedených služeb, sekretářské služby, poskytování počátečních podnikových sekretářských služeb při ustavení společnosti, poradenství v oblasti mzdové agendy, administrativní služby pro společnost, služby zpracování mzdové agendy, služby nábory nového personálu, služby nábory a služby péče o lidské zdroje, strategické konzultace ohledně vedení podniku, vyhledávání kandidátů na ředitele společnosti, poskytování jiných než výkonných ředitelů společnosti; (36) poskytování služeb nezávislých finančních poradců, finanční služby, finanční plánování, řízení, konzultační a administrační činnost, finanční zprostředkování, zprostředkování pojištění, zprostředkování obchodu, služby zprostředkování obchodního a osobního pojištění, finanční analýza, investiční poradenství a plánování, důchodové služby, penzijní poradenství a plánování, daňové poradenství a plánování, pojistně technické služby, pojišťovací služby, konzultace v oblasti pojišťovnictví, zprostředkování pojištění, poskytování informací a osobního a finančních informací, konzultace v oblasti řízení, týkající se pojištění, insolvenční služby, finanční služby, týkající se obchodní insolventnosti a osobní insolventnosti, správa majetku, správa nemovitostí, řízení finančních rizik, řízení majetku ve formě aktiv, zakládání společných fondů, řízení investování a strategie investování, investiční poradenství, investice do fondů, řízení fondů, investiční trusty, investiční fondy, financování půjček, půjčování na hypotéku, služby týkající se rezidenčních a komerčních hypoték, poskytování poradenství, týkajícího se schémat a hypoték penzí, investic, pojištění, životního pojištění a školného, poradenství ohledně dědické daně, skládání a poskytování finančních informací a analýzy pro obchodní účely prostřednictvím telefonu, počítače, emailu, elektronických prostředků a pomocí tiskovin a periodických publikací, poskytování služeb zplnomocněncem a funkce vykonavatele, služby zplnomocněnce, služby profesionálního poradenství týkající se finančních, investičních a pojišťovacích záležitostech, informační a poradenské služby, přičemž všechny se týkají výše uvedených služeb; (41) kurzy a školení, týkající se záležitostí financí, investování, pojištění, auditu, daní, uzdravování podniků a účetnictví, konzultační služby obchodních školení; (42) služby návrhu počítačového softwaru a programování, o profesionální (neobchodní) konzultace, služby zakládání společností, poradenství při vedení sporů, podpůrné služby ohledně vedení sporů, forenzní účetnictví, služby soudního znalce, konzultační služby, týkající se informačních technologií, právní služby, týkající se správy a nucené správy, profesionální konzultační služby, týkající se správy a nucené správy.

Třídy výrobků a služeb:

35, 36, 41, 42

(210) O-533656

Zániky ochranných známek uplynutím doby platnosti

Kapitola obsahuje údaje o ochranných známkách, které zanikly uplynutím doby platnosti podle ustanovení § 29 odst. 1 zákona č. 441/2003 Sb.

Číslo zápisu (111)	Číslo přihlášky (210)	Datum zániku (141)
94964	27585	06.11.2022
110138	27496	04.11.2022
178514	72676	02.11.2022
178724	72727	03.11.2022
180000	72828	06.11.2022
180595	72736	03.11.2022
182371	72705	02.11.2022
184700	72682	02.11.2022
189163	72847	06.11.2022
192605	72759	04.11.2022
255339	185160	31.10.2022
255999	185128	31.10.2022
256000	185129	31.10.2022
256006	185148	31.10.2022
256014	185179	01.11.2022
256015	185182	01.11.2022
256017	185193	01.11.2022
256018	185195	01.11.2022
256025	185265	04.11.2022
256032	185289	05.11.2022
256033	185295	05.11.2022
256034	185298	05.11.2022
256035	185311	05.11.2022
256047	185350	06.11.2022
256674	185015	06.11.2022
256695	185158	31.10.2022
256706	185208	01.11.2022
256718	185253	04.11.2022
256738	185338	06.11.2022
256740	185340	06.11.2022
257310	185204	01.11.2022
257311	185211	01.11.2022
257312	185226	04.11.2022

Číslo zápisu (111)	Číslo přihlášky (210)	Datum zániku (141)
257314	185228	04.11.2022
258146	185176	01.11.2022
260241	185164	31.10.2022
330146	499508	06.11.2022
330417	499361	01.11.2022
330795	499378	01.11.2022
331440	499418	01.11.2022
331626	499345	31.10.2022
331627	499353	31.10.2022
331632	499364	01.11.2022
331633	499365	01.11.2022
331638	499394	01.11.2022
331639	499395	01.11.2022
331640	499396	01.11.2022
331797	499493	06.11.2022
331798	499495	06.11.2022
331799	499496	06.11.2022
332081	499406	01.11.2022
332082	499407	01.11.2022
332088	499428	02.11.2022
332377	499412	01.11.2022
332379	499414	01.11.2022
332382	499417	01.11.2022
332383	499431	02.11.2022
332384	499432	02.11.2022
332386	499448	02.11.2022
332391	499502	06.11.2022
332956	499444	02.11.2022
333077	499456	02.11.2022
333247	499324	31.10.2022
333251	499486	05.11.2022
333378	499476	05.11.2022
333379	499480	05.11.2022

Číslo zápisu (111)	Číslo přihlášky (210)	Datum zániku (141)
333655	499341	31.10.2022
333658	499522	06.11.2022
333770	499363	01.11.2022
333861	499335	31.10.2022
334008	499453	02.11.2022
334154	499519	06.11.2022
334265	499369	01.11.2022
334266	499371	01.11.2022
334267	499375	01.11.2022
334268	499376	01.11.2022
334439	499478	05.11.2022
334498	499332	31.10.2022
334603	499323	31.10.2022
334717	499334	31.10.2022
334823	499336	31.10.2022
334824	499339	31.10.2022
334828	499473	05.11.2022
334879	499467	05.11.2022
334984	499466	05.11.2022
335284	499387	01.11.2022
335285	499388	01.11.2022
335286	499389	01.11.2022
336110	499398	01.11.2022
336281	499373	01.11.2022
336282	499374	01.11.2022
336842	499474	05.11.2022
336843	499475	05.11.2022
337272	506797	06.11.2022
337302	499419	02.11.2022
337510	499400	01.11.2022
338192	499338	31.10.2022
339077	499383	01.11.2022
343327	499346	31.10.2022

Úpravy znění/vyobrazení ochranných známek a seznamu výrobků a služeb

Kapitola obsahuje údaje o ochranných známkách, u kterých na žádost vlastníka ochranné známky došlo v souladu s ustanovením § 27 zákona č.441/2003 Sb. k úpravě ve znění, vyobrazení nebo seznamu výrobků a služeb, pokud tato změna uvádí údaje v ochranné známce do souladu se skutečností, aniž by se tím ochranná známka zásadně změnila. Kapitola dále obsahuje údaje o ochranných známkách, jejichž zápis byl obnoven pouze pro některé z výrobků a služeb v souladu s ustanovením §29 zákona č. 441/2003 Sb.

(111) 261274

(511) (29) maso a masové výrobky jako masové krémy, pomazánky na chleba, lunch, ryby, drůbež, zvěřina, masové výtažky, paštiky, ovoce, houby a zelenina konzervované, sušené a zavařené, konzervovaná hotová jídla spadající do této třídy, mléko a mléčné výrobky, konzervy masové a rybí, želé, kompoty, oleje a tuky jedlé, přesnídávky, ovocné dřeně, marmelády, džemy, ovocná povidla, ovocné pomazánky; (30) kaše ovesná, ovocná, s rýží, s kukuřičnými lupínky, s ovesnými vločkami, s piškoty, s krupicí, oplatky, cukrovinky, včetně gumových a esencí pro cukrovinky, cukrářské výrobky všeho druhu, hořčice, ocet, kečup a kečupové omáčky, šťáva rajčatová, chutňové a pikantní omáčky, majonézy, omáčky v prášku, koření

a kořenící směsi, káva, čaj, kakao, cukr, rýže, kávové náhražky, med, sirup melasový, droždí pro kynutí, sůl, obilné vločky, výrobky na bázi sušené bramborové kaše, pšeničné mouky, nativních a modifikovaných škrobů jako bramborové těsto v prášku, bramborová kaše v prášku, bramborové krokety v prášku, bramborové noky v prášku, směs pro přípravu knedlíků.

Třídy výrobků a služeb:
29, 30

Změny vlastníků ochranných známek

Kapitola obsahuje údaje o ochranných známkách, které byly převedeny nebo přešly ve smyslu ustanovení § 15 odst. 1, 2 a § 16 zákona č. 441/2003 Sb. na jiného vlastníka v rozsahu všech zapsaných výrobků nebo služeb. Kapitola obsahuje také údaje o zajišťovacích převodech.

Číslo zápisu (111)	Dřívější vlastník (770)	Nynější vlastník (730)	S účinností od (580)
190162	Federal-Mogul Corporation, 2711 Centerville Road, Suite 400, Wilmington, 19808, DE, US	Federal-Mogul LLC, 2711 Centerville Road, Suite 400, Wilmington, 19808, DE, US	24.05.2023
190162	Federal-Mogul LLC, 2711 Centerville Road, Suite 400, Wilmington, 19808, DE, US	Tenneco Inc., 500 North Field Drive, Lake Forest, 60045, IL, US	24.05.2023
294511	Gradient s.r.o., Plzeňská 221/130, Praha 5, 15000, CZ	SAS ELIIS, 3 Alee des Frenes, Thones, 74230, FR	25.05.2023
321435	Ermisová Darina, Foerstrova 1158/19, Ostrava - Moravská Ostrava, 70200, CZ	Pro Dara bags s.r.o., Mariánské náměstí 480/5, Ostrava, Mariánské Hory, 70900, CZ	24.05.2023
335720	Zentiva Group, a.s., U kabelovny 130, Praha 10 - Dolní Měcholupy, 10237, CZ	Zentiva Group, a.s., U kabelovny 529/16, Praha 10, Dolní Měcholupy, 10200, CZ	25.05.2023
335722	Zentiva Group, a.s., U kabelovny 130, Praha 10 - Dolní Měcholupy, 10237, CZ	Zentiva Group, a.s., U kabelovny 529/16, Praha 10, Dolní Měcholupy, 10200, CZ	25.05.2023
335940	Zentiva Group, a.s., U kabelovny 130, Praha 10 - Dolní Měcholupy, 10237, CZ	Zentiva Group, a.s., U kabelovny 529/16, Praha 10, Dolní Měcholupy, 10200, CZ	25.05.2023
338471	DP Holding a.s., Pokojná 363/12, Praha 6, Dejvice, 16000, CZ	French Touch a.s., Pokojná 363/12, Praha 6, Dejvice, 16000, CZ	30.05.2023
338714	OFFICE PRO SERVICE s.r.o., Nová 238, Jiříkovice, 66451, CZ	OFFICE MORE s.r.o., 1554, Slavkov u Brna, 68401, CZ	25.05.2023
338894	DP Holding a.s., Pokojná 363/12, Praha 6, Dejvice, 16000, CZ	French Touch a.s., Pokojná 363/12, Praha 6, Dejvice, 16000, CZ	30.05.2023
347515	Čepelák Kamil, Kouty 561/75a, Brno, 62100, CZ	Čepeláková Vendula, Kouty 224/75, Brno, Ivanovice, 62100, CZ Čepeláková Diana, Kouty 561/75a, Brno, Ivanovice, 62100, CZ Čepeláková Izabela, Kouty 224/75, Brno, Ivanovice, 62100, CZ Čepeláková Vivien, Kouty 224/75, Brno, Ivanovice, 62100, CZ	30.05.2023
361994	WAF-WAF s.r.o., Kurzova 2222/16, Praha 5, Stodůlky, 15500, CZ	Waf-Waf Group s.r.o., Na Folimance 2155/15, Praha 2, Vinohrady, 12000, CZ	25.05.2023
388423	Hlídačky.cz s.r.o., Americká 362/11, Praha 2, Vinohrady, 12000, CZ	FamilyCare Marketplace Group s.r.o., Nové sady 988/2, Brno, Staré Brno, 60200, CZ	24.05.2023

Změny v údajích o vlastnících ochranných známek

Kapitola obsahuje ochranné známky, u kterých byla v rejstříku ochranných známek vyznačena změna v údajích o vlastnících ve smyslu ustanovení § 27 odst. 2 a 7 zákona č. 441/2003 Sb.

Číslo zápisu (111)	Vlastník (730)	S účinností od (580)
107521	Bayer Intellectual Property GmbH, Alfred-Nobel-Strasse 50, 40789 Monheim am Rhein, DE	24.05.2023
166554	Bayer Intellectual Property GmbH, Alfred-Nobel-Strasse 50, 40789 Monheim am Rhein, DE	24.05.2023
166555	Bayer Intellectual Property GmbH, Alfred-Nobel-Strasse 50, 40789 Monheim am Rhein, DE	24.05.2023
180512	Suverénní rád Maltézských rytířů - České velkopřevorství, Velkopřevorské náměstí 485/4, Praha 1, Malá Strana, 11800, CZ	30.05.2023
180514	Suverénní rád Maltézských rytířů - České velkopřevorství, Velkopřevorské náměstí 485/4, Praha 1, Malá Strana, 11800, CZ	30.05.2023
180515	Suverénní rád Maltézských rytířů - České velkopřevorství, Velkopřevorské náměstí 485/4, Praha 1, Malá Strana, 11800, CZ	30.05.2023
180516	Suverénní rád Maltézských rytířů - České velkopřevorství, Velkopřevorské náměstí 485/4, Praha 1, Malá Strana, 11800, CZ	30.05.2023
180517	Suverénní rád Maltézských rytířů - České velkopřevorství, Velkopřevorské náměstí 485/4, Praha 1, Malá Strana, 11800, CZ	30.05.2023
180518	Suverénní rád Maltézských rytířů - České velkopřevorství, Velkopřevorské náměstí 485/4, Praha 1, Malá Strana, 11800, CZ	30.05.2023
182150	CUBUS, spol. s r.o., Pod strání 2166/31, Praha 10, Strašnice, 10000, CZ	26.05.2023
185525	Dřevostroj Čkyně, a.s., Spüle 25, Čkyně, 38481, CZ	29.05.2023
186039	AUTOGARD spol. s r.o., Nová 387/32, Popůvky, 66441, CZ	24.05.2023
189221	Instapure Brands, Inc., 6432 Garrison Ct., Fort Collins, 80528, CO, US	26.05.2023
190162	Tenneco Inc., 15701 Technology Drive, Northville, 48168, MI, US	24.05.2023
200275	Bayer Intellectual Property GmbH, Alfred-Nobel-Strasse 50, 40789 Monheim am Rhein, DE	24.05.2023
203133	Bayer Intellectual Property GmbH, Alfred-Nobel-Strasse 50, 40789 Monheim am Rhein, DE	24.05.2023
203323	Bayer Intellectual Property GmbH, Alfred-Nobel-Strasse 50, 40789 Monheim am Rhein, DE	24.05.2023
208712	Bayer Intellectual Property GmbH, Alfred-Nobel-Strasse 50, 40789 Monheim am Rhein, DE	24.05.2023
236892	Bayer Intellectual Property GmbH, Alfred-Nobel-Strasse 50, 40789 Monheim am Rhein, DE	24.05.2023
261378	Cryovac, Inc., 2415 Cascade Pointe Boulevard, Charlotte, 28208, NC, US	26.05.2023
261603	Víno Valtice s.r.o., Vídeňská 188/119d, Brno, Dolní Heršpice, 61900, CZ	24.05.2023
262114	NOETIS, společnost pro dispoziční prognostiku, z.s., Přívozká 703/10, Ostrava, Moravská Ostrava, 70200, CZ	24.05.2023
262115	NOETIS, společnost pro dispoziční prognostiku, z.s., Přívozká 703/10, Ostrava, Moravská Ostrava, 70200, CZ	24.05.2023
262117	NOETIS, společnost pro dispoziční prognostiku, z.s., Přívozká 703/10, Ostrava, Moravská Ostrava, 70200, CZ	24.05.2023
262162	RENOMAG spol. s r.o., Cukrovar 1266, Rosice, 66501, CZ	24.05.2023
263069	Soare sekt a.s., Vídeňská 101/119, Brno, Dolní Heršpice, 61900, CZ	24.05.2023
265615	CHARMZONE CO., LTD., 220, Dosan-daero, Gangnam-gu, Seoul, KR	30.05.2023
267904	HEXONIC CZ s.r.o., Na hůrce 1041/2, Praha 6, Ruzyně, 16100, CZ	24.05.2023
267905	HEXONIC CZ s.r.o., Na hůrce 1041/2, Praha 6, Ruzyně, 16100, CZ	24.05.2023
268005	Speciální stavby Most spol. s r.o., Josefa Suka 261/11, Most, 43401, CZ	24.05.2023
271330	Bayer Intellectual Property GmbH, Alfred-Nobel-Strasse 50, 40789 Monheim am Rhein, DE	24.05.2023
271555	Atari Interactive Inc., 286 Madison Avenue, New York 10017, NY, US	26.05.2023
272996	Atari Interactive Inc., 286 Madison Avenue, New York 10017, NY, US	26.05.2023
291903	Bayer Intellectual Property GmbH, Alfred-Nobel-Strasse 50, 40789 Monheim am Rhein, DE	24.05.2023
303589	Bayer Intellectual Property GmbH, Alfred-Nobel-Strasse 50, 40789 Monheim am Rhein, DE	24.05.2023
308561	Bayer Intellectual Property GmbH, Alfred-Nobel-Strasse 50, 40789 Monheim am Rhein, DE	24.05.2023
320936	Skrz.cz s.r.o., Pernerova 691/42, Praha 8, Karlín, 18600, CZ	30.05.2023
320937	Skrz.cz s.r.o., Pernerova 691/42, Praha 8, Karlín, 18600, CZ	30.05.2023
322776	Skrz.cz s.r.o., Pernerova 691/42, Praha 8, Karlín, 18600, CZ	30.05.2023
323793	Skrz.cz s.r.o., Pernerova 691/42, Praha 8, Karlín, 18600, CZ	30.05.2023
329570	POTOMAC TOBACCO COMPANY SRL., Grote Markt 7, 2000 Antwerpen, BE	25.05.2023
336478	Skrz.cz s.r.o., Pernerova 691/42, Praha 8, Karlín, 18600, CZ	30.05.2023
336575	JC - METAL s.r.o., Bobrky 2298, Vsetín, 75501, CZ	25.05.2023
337385	TREXIMA, spol. s r.o., třída Tomáše Bati 299, Zlín, Louky, 76302, CZ	24.05.2023
337495	ROTOS Varnsdorf s.r.o., 201, Dolní Podluží, 40755, CZ	24.05.2023
337496	Soare sekt a.s., Vídeňská 101/119, Brno, Dolní Heršpice, 61900, CZ	24.05.2023
338057	OFFICE MORE s.r.o., č. p. 1554, Slavkov u Brna, 68401, CZ	25.05.2023
338249	GUMOTEX, akciová společnost, Mládežnická 3062/3a, Břeclav, 69002, CZ	30.05.2023
338674	Jelínková Soňa, MBA., Petra Fastra 1544, Říčany u Prahy, 25101, CZ	29.05.2023

Číslo zápisu (111)	Vlastník (730)	S účinností od (580)
339571	Český svaz žen z.s., Ostrovského 253/3, Praha 5, Smíchov, 15000, CZ	29.05.2023
339572	Český svaz žen z.s., Ostrovského 253/3, Praha 5, Smíchov, 15000, CZ	29.05.2023
342038	REICO Investment ALFA, a.s., Antala Staška 2027/79, Praha 4, Krč, 14000, CZ	25.05.2023
342941	Ušetřeno s.r.o., Lomnického 1742/2a, Praha 4, Nusle, 14000, CZ	24.05.2023
343334	Můj svět s.r.o., Kolovratská 58/1, Praha 10, Strašnice, 10000, CZ	29.05.2023
343860	Český svaz žen z.s., Ostrovského 253/3, Praha 5, Smíchov, 15000, CZ	29.05.2023
345457	BENEŠ a LÁT a.s., Tovární 463, Poříčany, 28914, CZ	29.05.2023
346221	Kůs David, č. p. 86, Jívka, 54234, CZ	25.05.2023
347667	Bayer Intellectual Property GmbH, Alfred-Nobel-Strasse 50, 40789 Monheim am Rhein, DE	24.05.2023
349219	Bayer Intellectual Property GmbH, Alfred-Nobel-Strasse 50, 40789 Monheim am Rhein, DE	24.05.2023
350288	Bayer Intellectual Property GmbH, Alfred-Nobel-Strasse 50, 40789 Monheim am Rhein, DE	24.05.2023
350380	Bayer Intellectual Property GmbH, Alfred-Nobel-Strasse 50 10, 40789 Monheim am Rhein, 40789, DE	24.05.2023
352371	Bayer Intellectual Property GmbH, Alfred-Nobel-Strasse 50, 40789 Monheim am Rhein, DE	24.05.2023
352514	VOC ZNOJMO, z.s., Velká Michalská 185/3, Znojmo, 66902, CZ	30.05.2023
352530	Skrz.cz s.r.o., Pernerova 691/42, Praha 8, Karlín, 18600, CZ	30.05.2023
352626	VOC ZNOJMO, z.s., Velká Michalská 185/3, Znojmo, 66902, CZ	30.05.2023
355499	Bayer Intellectual Property GmbH, Alfred-Nobel-Strasse 50, 40789 Monheim am Rhein, DE	24.05.2023
356507	Bayer Intellectual Property GmbH, Alfred-Nobel-Strasse 50, 40789 Monheim am Rhein, DE	24.05.2023
357067	Bayer Intellectual Property GmbH, Alfred-Nobel-Strasse 50, 40789 Monheim am Rhein, DE	24.05.2023
357201	Bayer Intellectual Property GmbH, Alfred-Nobel-Strasse 50 10, 40789 Monheim am Rhein, DE	24.05.2023
366982	Bayer Intellectual Property GmbH, Alfred-Nobel-Strasse 50, 40789 Monheim am Rhein, DE	24.05.2023
367633	Bayer Intellectual Property GmbH, Alfred-Nobel-Strasse 50, 40789 Monheim am Rhein, DE	24.05.2023

Ostatní rozhodné údaje a úřední opravy

Kapitola zahrnuje zejména přetřídění seznamu výrobků a služeb v návaznosti na mezinárodní zápis, opravu chyb ve formulaci, přepisů a zjevných nesprávností za účelem uvedení do souladu se skutečností. V této kapitole jsou zveřejňovány jen takové údaje, které nemohou být zveřejněny spolu se zveřejněním přihlášky nebo se zápisem ochranné známky. Dále kapitola obsahuje důležitá úřední sdělení.

(11) **1973888**

(21) SPC/CZ2014/361

V souvislosti s rozhodnutím SDEU ve věci C-471/14 byly na žádost majitele údaje o udělení dodatkového ochranného osvědčení publikované ve věstníku 16/2015 změněny takto: doba platnosti osvědčení do: 13.02.2029; datum první registrace přípravku pro ČR: 13.02.2014; datum první registrace přípravku v rámci Společenství: 13.02.2014.
