

Číselné INID kódy pro označování bibliografických dat technických řešení

INID Codes for the identification of bibliographic data of technical solutions

(Standard WIPO ST. 9 a ST. 80)

(11)	číslo patentu/zápisu/osvědčení	(11)	Number of the patent/registration/certification
(15)	datum zápisu průmyslového vzoru	(15)	Industrial design registration date
(21)	číslo přihlášky/žádosti	(21)	Application number
(22)	datum podání přihlášky/žádosti	(22)	Date of application filling
(23)	údaje o výstavní prioritě	(23)	Exhibition priority data
(28)	počet průmyslových vzorů	(28)	Number of industrial designs included in the application
(31)	číslo prioritní přihlášky	(31)	Number of priority application
(32)	datum podání prioritní přihlášky	(32)	Filing date of priority application
(33)	země priority	(33)	Priority country
(40)	datum zveřejnění přihlášky vynálezu	(40)	Date of publication of patent application
(45)	datum zveřejnění zapsaného průmyslového vzoru	(45)	Publication date of the registered industrial design
(47)	datum zveřejnění udělení patentu a zápisu užitého vzoru, datum zápisu užitého vzoru, datum oznámení udělení evropského patentu v Evropském patentovém věstníku	(47)	Publication date of patent granting and publication date of utility model registration, registration date of utility model, publication date of European patent granting in the European patent bulletin
(51)	mezinárodní patentové třídění/Locarnské třídění průmyslových vzorů	(51)	International Patent Classification/ Locarno Classification for Industrial Designs
(54)	Název	(54)	Title
(55)	vyobrazení průmyslového vzoru	(55)	Reproduction of the industrial design
(57)	Anotace	(57)	Abstract
(68)	číslo základního patentu	(68)	Number of the basic patent
(71)	označení přihlašovatele/žadatele	(71)	Applicant
(72)	označení původce	(72)	Inventor
(73)	označení majitele/vlastníka	(73)	Owner
(74)	označení zástupce	(74)	Attorney's name and address
(86)	číslo mezinárodní přihlášky	(86)	International application number
(87)	číslo mezinárodního zveřejnění	(87)	International publication number
(92)	datum a číslo první registrace přípravku pro Českou republiku	(92)	Date and number(s) of the first authorization to market the product in the CZ
(93)	datum, číslo a země první registrace přípravku v rámci Společenství	(93)	Date, number(s) and country of the first authorization to market the product in the EEC
(94)	doba platnosti osvědčení	(94)	Term of certification validity
(95)	označení a typ přípravku	(95)	Name of the product and product type
(96)	datum podání a číslo evropské patentové přihlášky	(96)	European patent application filing date and number
(97)	datum zveřejnění a číslo zveřejnění evropské patentové přihlášky v Evropském patentovém věstníku	(97)	European patent application publication date and publication number in the European patent bulletin

Číselné INID kódy pro označování bibliografických dat technických řešení

INID Codes for the identification of bibliographic data of technical solutions

(Standard WIPO ST.50)

(15)	Informace o opravě	(15)	Correction information
(48)	Datum publikace opraveného dokumentu	(48)	Date of issuance of a corrected document

Číselné INID kódy pro označování bibliografických dat ochranných známek

INID codes and minimum required for the identification Of bibliographics data relating to marks

(Standard WIPO ST.60)

(111)	Číslo zápisu ochranné známky (registrace)	(111)	Number of registration
(151)	Datum zápisu ochranné známky	(151)	Date of the registration
(210)	Číslo přihlášky ochranné známky (spisu)	(210)	Number of the application
(220)	Datum podání přihlášky	(220)	Date of filing of the application
(320)	Datum vzniku práva přednosti	(320)	Date of the first application
(442)	Datum zveřejnění přihlášky po průzkumu	(442)	Date of the publication of the examined application
(450)	Datum zveřejnění zápisu ochranné známky ve Věstníku	(450)	Date of publication of the registration
(510)	Seznam výrobků a služeb	(510)	List of goods and/or services
(511)	Číslo třídy výrobků a služeb	(511)	Number of the class of goods and/or services
(526)	Omezení rozsahu ochrany o prvek	(526)	Disclaimer
(540)	Znění nebo vyobrazení ochranné známky	(540)	Reproduction of the mark
(551)	Kolektivní/certifikační ochranná známka	(551)	Collective/certification mark
(552)	Ochranná známka poziční / se vzorem	(552)	Position mark or Pattern mark
(553)	Ochranná známka multimediální / pohybová	(553)	Motion mark or Multimedia mark
(554)	Ochranná známka prostorová	(554)	Three-dimensional mark
(555)	Ochranná známka holografická	(555)	Hologram mark
(556)	Ochranná známka zvuková	(556)	Sound mark
(557)	Ochranná známka čichová	(557)	Olfactory mark
(558)	Ochranná známka tvořená pouze barvou nebo kombinací barev	(558)	Mark consisting exclusively of one or several colours
(559)	Ochranná známka jiná	(559)	Other type of mark

(580)	Datum zápisu jakékoliv transakce v souvislosti s přihláškou nebo zápisem ochranné známky do rejstříku, např. změna majitele, změna jména nebo adresy, vzdání se práv k ochranné známce atd. (účinnost)	(580)	Date of recording of any kind of transaction in respect of applications or registrations (e.g. change in ownership, change in name or address, renunciation, termination of protection)
(591)	Údaje o barevnosti ochranné známky	(591)	Information concerning colour claimed
(592)	Ochranná známka slovní	(592)	Word mark
(593)	Ochranná známka obrazová	(593)	Figurative mark
(594)	Ochranná známka kombinovaná slovní a grafická	(594)	Combined word and figurative mark
(730)	Přihlašovatel/vlastník ochranné známky	(730)	The applicant or the holder of the mark
(740)	Zástupce	(740)	Name and address of the representative
(770)	Jméno a adresa dřívějšího přihlašovatele nebo vlastníka (v případě změny vlastnictví)	(770)	Name and address of the previous applicant or holder (in case of change in ownership)
(791)	Jméno a adresa nabyvatele licence	(791)	Name and address of the licensee
(793)	Podmínky a omezení licence	(793)	Indication of conditions and/or restrictions under the license
(800)	Mezinárodní zápis ochranné známky	(800)	International registration

Kódy pro kódování záhlaví oznámení publikovaných ve Věstníku

(Standard WIPO ST. 17)

BB9A	zveřejněné přihlášky vynálezů	MK1K	zánik užitého vzoru uplynutím doby platnosti
FG1K	zapsané užité vzory	MK4A	zánik patentů uplynutím doby platnosti
FG4A	udělené patenty	MK4F	zánik autorských osvědčení uplynutím doby platnosti
FG4Q	zapsané průmyslové vzory	MK4Q	zánik průmyslového vzoru uplynutím doby ochrany
LD3K	částečný výmaz užitého vzoru	MM4A	zánik patentů pro nezaplacení ročních poplatků
LD4Q	částečný výmaz průmyslového vzoru	MM4F	zánik autorských osvědčení pro nezaplacení ročních poplatků
MA4A	zánik patentu vzdáním se	ND1K	prodloužení platnosti užitého vzoru
MA4F	zánik autorských osvědčení vzdáním se	ND4Q	obnova doby ochrany průmyslového vzoru
MC3K	výmaz užitého vzoru	PA4A	změna autorského osvědčení na patent
MC4A	zrušení patentu	PC9A	změna dispozičního práva k vynálezu
MC4F	zrušení autorského osvědčení	PD1K	převod práv a ostatní změny majitelů užitého vzoru
MC4Q	výmaz průmyslového vzoru	PD4A	převod práv a ostatní změny majitelů patentů
MH1K	zánik užitého vzoru vzdáním se	PD4Q	převod práv a ostatní změny vlastníků průmyslových vzorů
MH4A	částečné zrušení patentu	QA9A	nabídka licence
MH4F	částečné zrušení autorského osvědčení	SB4A	zapsané patenty do rejstříku po odtajnění
MH4Q	zánik průmyslového vzoru vzdáním se	SB4F	zapsaná autorská osvědčení do rejstříku po odtajnění

Opravy Změny Různé

Opravy u přihlášek vynálezů s žádostí o udělení patentu

HA9A	jmenování vynálezce	HG9A	oprava chyb v třídění
HB9A	oprava jmen	HH9A	oprava nebo změna všeobecně
HC9A	změna jmen	HK9A	tiskové chyby v úředních věstnících
HD9A	oprava adres		
HE9A	změna adres		
HF9A	oprava dat		

Opravy ochranných dokumentů

Patenty	autorská osvědčení	užité vzory	průmyslové vzory	
TA4A	TA4F	TA1K	TA4Q	jmenování vynálezce
TB4A	TB4F	TB1K	TB4Q	oprava jmen
TC4A	TC4F	TC1K	TC4Q	změna jmen
TD4A	TD4F	TD1K	TD4Q	oprava adres
TE4A	TE4F	TE1K	TE4Q	změna adres
TF4A	TF4F	TF1K	TF4Q	oprava dat
TG4A	TG4F	TG1K	TG4Q	oprava chyb v třídění
TH4A	TH4F	TH1K	TH4Q	oprava nebo změna všeobecně
TK9A	TK9F	TK1K	TK4Q	tiskové chyby v úřed. věstnících

Kódy pro označování zemí a mezinárodních organizací použité ve věstníku

BE	Belgie
CH	Švýcarsko
CN	Čína
CZ	Česká republika
DE	Spolková republika Německo
FR	Francie
GB	Velká Británie
IE	Irsko
IL	Izrael
JP	Japonsko
KG	Kyrgyzstán
KR	Korejská republika
NL	Nizozemsko
PL	Polsko
SK	Slovensko
TW	Tchaj-wan
US	Spojené státy americké

Kódy pro označování států USA použité ve věstníku

AR	Arkansas
AZ	Arizona
IA	Iowa
IL	Illinois
IN	Indiana
KS	Kansas
NY	New York
TX	Texas

BB9A Zveřejněné přihlášky vynálezů - přehled podle čísel přihlášek

Dále uvedené přihlášky vynálezů byly zveřejněny dnem, uvedeným ve Věstníku podle zákona č. 527/1990 Sb., o vynálezech a zlepšovacích návrzích, ve znění pozdějších předpisů, a jsou k dispozici v patentové knihovně Úřadu průmyslového vlastnictví, Antonína Čermáka 2a, 160 68, Praha 6.

(21)	(51)	(21)	(51)
2022-125	C 12 N 1/14 (2006.01)	2022-341	F 21 S 41/19 (2018.01)
2022-136	C 10 B 53/02 (2006.01)	2022-350	F 25 B 1/00 (2006.01)
2022-141	C 07 K 7/06 (2006.01)	2022-419	B 27 N 3/02 (2006.01)
2022-311	A 21 D 13/32 (2017.01)	2022-485	B 23 C 5/16 (2006.01)
2022-338	F 41 C 23/04 (2006.01)	2023-106	B 63 B 35/44 (2006.01)

Zveřejněné přihlášky vynálezů - řazené podle MPT

- (51) **A21D 13/32** (2017.01)
(21) **2022-311**
(71) Premier Food s.r.o., Praha 1, Nové Město, CZ
(72) Nádvořík Lukáš, Černošice, CZ
(54) **Zařízení na plnění rohlíků polotekutou náplní, kartuše na jednu porci náplně a způsob plnění rohlíků**
(22) 14.07.2022
(57) Řešení se týká zařízení na plnění rohlíků, které jsou plněny zejména teplou polotekutou náplní představující tradiční pokrm české kuchyně, jako například hovězí guláš nebo svíčkovou na smetaně. Zařízení obsahuje základní komponenty, kterými jsou manipulátor s chapadlem, lednice, ohřívací jednotka, plnicí jednotka, výdejní jednotka a řídicí jednotka. Zařízení může v závislosti na konkrétním provedení (poloautomatické, plně automatické) obsahovat další komponenty, jako např. druhý manipulátor, zásobník rohlíků nebo kontaktní gril. Řešení se dále týká jednak kartuše, ve které je umístěna jedna porce náplně, a jednak způsobu plnění rohlíku polotekutou náplní pomocí uvedeného zařízení za použití uvedené kartuše.

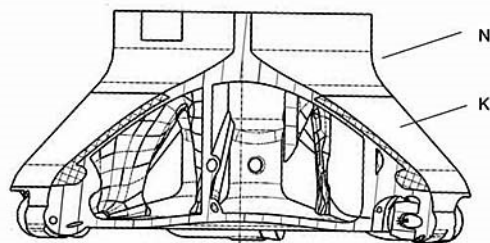

- (74) Háek, Janeček & Švestka, Patentová a známková kancelář, Mgr. Jaroslav Švestka, U průhonu 827/5, Praha 7, Holešovice, 17000

- (51) **B23C 5/16** (2006.01)
B29K 307/00 (2006.01)
B29K 307/04 (2006.01)
B23C 5/10 (2006.01)
B23C 5/06 (2006.01)
B23C 5/20 (2006.01)
B23C 5/18 (2006.01)
(21) **2022-485**
(71) Západočeská univerzita v Plzni, Plzeň, Jižní Předměstí, CZ
Advanced Engineering, s.r.o., Praha 6, Dejvice, CZ
(72) Hanzl Pavel Ing., Ph.D., Plzeň, Doudlevec, CZ
Zetek Miroslav doc. Ing., Ph.D., Plzeň, Skvrňany, CZ
Zetková Ivana Ing., Ph.D., Řeňče, CZ
Mandaus Matyáš Ing., Město Touškov, CZ
Bouše Karel Ing., Mladý Smolivec, CZ
Purš Vojtěch Ing., Ph.D., Praha 6, Dejvice, CZ
Rulc Martin Ing., Ph.D., Žďár, CZ
(54) **Fréza s návínem**
(22) 21.11.2022
(57) Fréza s návínem tvořená kovovým nosičem (N) zakončeným stopkou (S) uzpůsobenou pro upnutí do vřetene a opatřeným břitovými destičkami (D) uloženými v lůžkách (L) po obvodu kovového nosiče (N), přičemž nosič (N) je na vnějším povrchu opatřen pláštěm (K) z materiálu odlišného od materiálu kovového nosiče (N). Kovový nosič (N) má na vnějším povrchu vytvořená obvodová zahlabení (Z) vyplněná návínem tvořícím plášť (K).
(74) Poláček & kol., Ing. Jiří Poláček, Dominikánská 287/6, Plzeň, Vnitřní Město, 30112

- (51) **B27N 3/02** (2006.01)
E04C 2/16 (2006.01)
E04B 1/90 (2006.01)
E04B 1/94 (2006.01)
E04B 1/12 (2006.01)
C04B 28/26 (2006.01)

- (21) **2022-419**
(71) Španiel Petr, České Meziříčí, CZ
Chlandová Gabriela Mgr., Borohrádek, CZ
(72) Španiel Petr, České Meziříčí, CZ
Chlandová Gabriela Mgr., Borohrádek, CZ
(54) **Izolační nehořlavý voděodolný paropropustný materiál a způsob jeho výroby**
(22) 05.10.2022
(57) Izolační nehořlavý voděodolný paropropustný materiál z kukuřičných pukanců pro výrobu izolačních desek spočívá v tom, že je tvořen směsí, která obsahuje 23 až 38 % hmotn. kukuřičných pukanců, 55,9 až 68 % hmotn. vodného roztoku křemičitanu, 2 až 5 % hmotn. hydroxidu hlinitého, 1 až 3 % hmotn. vody, a 0,1 až 1 % hmotn. stabilizátoru vodního skla. Řešením je rovněž způsob výroby tohoto izolačního, nehořlavého, voděodolného, paropropustného materiálu z kukuřičných pukanců pro výrobu izolačních desek, který spočívá v tom, že nejprve je hydroxid hlinitý smíchán s vodou, dále se kukuřičné pukance smíchají s roztokem sazí tak, že celý jejich povrch se sazejí obalí a dále se přidají k roztoku hydroxidu hlinitého a vše se promíchá tak, že vznikne směs; dále se do vodného roztoku křemičitanu přidá stabilizátor vodního skla a následně se do tohoto roztoku přimíchá tvrdidlo vodního skla, přičemž dále se tento roztok 1 až 10 minut míchá tak, že vznikne pojivový roztok; dále se směs z kukuřičných pukanců vloží za stálého míchání do pojivového roztoku a vše se promíchá; dále se výsledná směs nalije do aplikačního místa; a nakonec se výsledná směs ponechána v klidu do vytvrzení.
(74) Petr Španiel, Záhumenská 290, České Meziříčí, 51771
A. Holas & partner, Ing. Mgr. Hana Holasová, Křižová 105/4, Brno, Staré Brno, 60300

- (51) **B63B 35/44** (2006.01)
(21) **2023-106**
(71) Penzersinski Heinz Wilhelm, 53819 Neunkirchen-Seelscheid, DE
(72) Penzersinski Heinz Wilhelm, 53819 Neunkirchen-Seelscheid, DE

- (54) **Offshore systém pro zpracování a využití CO₂ k výrobě aminokyselin, k získávání vedlejších produktů a separaci lithia z mořské vody a způsob jeho provozování**

(22) 16.03.2023

- (57) Kompaktní zpracovatelský a výrobní offshore systém je uspořádán na pevné platformě (2) vybudované na pilotech na mořském dně na vhodném místě dostatečně daleko od pobřeží a sestává alespoň z reaktoru (3) na kapalné soli, odsolovacího závodu (4), filtru (5) pro výrobu CO₂, stanice (6) pro výrobu aminokyseliny methioninu, úpravny (7) vody, čerpací stanice (8) pro čerpání mořské vody ze dna, závodu (9) pro získávání lithia z mořské vody a z přístavního mola (10). Způsob provozování offshore systému zahrnuje získávání odsolené vody, oddělování CO₂ ze vzduchu, výrobu aminokyseliny methioninu, získávání lithia z mořské vody v závodě (9) a zásobování elektrickým proudem z reaktoru (3).

- (74) Kania, Sedlák, Smola, s.r.o., Mendlovo náměstí 907/1a, Brno, Staré Brno, 60300

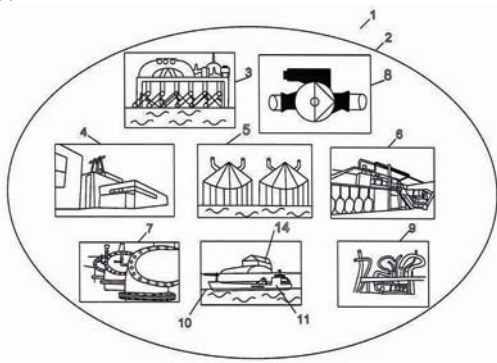

- (51) **C07K 7/06** (2006.01)
A61K 38/04 (2006.01)
A61K 38/08 (2019.01)
A61K 31/00 (2006.01)
A61K 8/19 (2006.01)
A61K 8/27 (2006.01)
A61K 8/30 (2006.01)
A61K 8/64 (2006.01)
A61K 8/67 (2006.01)
A61K 8/92 (2006.01)
A61K 8/99 (2017.01)
A61P 17/00 (2006.01)
A61P 17/06 (2006.01)
A61P 17/10 (2006.01)
A61Q 19/00 (2006.01)

(21) **2022-141**

(71) Contipro a.s., Dolní Dobruč, CZ

(72) Dolečková Iva, Polička, Horní Předměstí, CZ

Orzol Paulina Mgr., Ph.D., 44-113 Gliwice, PL

Karel Sergej, Letohrad, CZ

Vašíčková Kateřina, Bystřec, CZ

Polášková Jana, Náměstí na Hané, CZ

Huerta Angeles Gloria, Česká Třebová, CZ

Ludmila Petrovičová, 06601 Humenné, SK

Velebný Vladimír, Žamberk, CZ

- (54) **Hexapeptid, kompozice zahrnující tento hexapeptid a jejich topické použití**

(22) 31.03.2022

- (57) Řešení se týká hexapeptidu jako zlepšovače buněk pokožky s obecným vzorcem

X-Phe-Trp-Ala-His-Lys-Lys-Z (I)

kde:

X je -NHX¹ skupina fenylalaninu na N-terminálním konci hexapeptidu, kde X¹ je vybráno ze skupiny zahrnující H, acetyl, oktanoyl, dekanoyl, lauroyl, myristoyl, palmitoyl, stearyl, elaidoyl, oleoyl, biotinoyl nebo lipoyl; Z je -COZ¹ skupina lyzinu na C-terminálním konci hexapeptidu, kde Z¹ je vybráno ze skupiny zahrnující OH, OCH₃, OCH₂CH₃ nebo NH₂; a topické kompozice zahrnující tento hexapeptid a jejich topické použití.

- (74) Kania, Sedlák, Smola, s.r.o., Mendlovo náměstí 907/1a, Brno, Staré Brno, 60300

- (51) **C10B 53/02** (2006.01)
C10B 57/02 (2006.01)

C10B 57/12 (2006.01)

C10B 57/18 (2006.01)

C10J 3/64 (2006.01)

(21) **2022-136**

(71) Vysoká škola báňská - Technická univerzita Ostrava, Ostrava, Poruba, CZ

(72) Němček Ondřej Ing., Ph.D., Ostrava, Hrabová, CZ

Mikeska Marcel Ing., Ph.D., Vratimov, CZ

Kielar Jan Ing., Ph.D., Ostrava, Poruba, CZ

Najser Tomáš Ing., Vřesina, CZ

- (54) **Způsob obohacení plynu vzniklého torefakcí a pyrolýzou biomasy methanem a zařízení k provádění tohoto způsobu**

(22) 28.03.2022

- (57) Předmětem řešení je způsob obohacení plynu vzniklého torefakcí a pyrolýzou biomasy methanem a zařízení pro provádění uvedeného způsobu. Dle uvedeného způsobu je biomasa nejdříve zavedena do alespoň jednoho torefakčního reaktoru (3), kde je podrobena torefakci při teplotě 50 až 400 °C a tlaku -50 kPa až +100 kPa, následně je zavedena do alespoň jednoho pyrolýzního reaktoru (7), kde je podrobena pyrolýze při teplotě 400 až 800 °C a tlaku -50 kPa až +100 kPa za vzniku pyrolýzního plynu. Během pyrolýzy a/nebo torefakce je provedena aditivace biomasy katalyzátorem zvoleným ze skupiny sestávající z nanočástic niklu, mědi, kobaltu, platiny, palladia, ruthenia, rhodia, molybdenu, rtuti a rhodaminu 6G nebo jakékoliv jejich kombinace. Výsledkem aditivace je plyn obohacený methanem s obsahem methanu 10 až 60 % obj. Předmětem vynálezu je dále počítačový program [produkt], počítačem čitelné médium a signál nosiče.

- (74) INPARTNERS GROUP, Ing. Dušan Kendereški, Tuřanka 1519/115a, Brno, Slatina, 62700

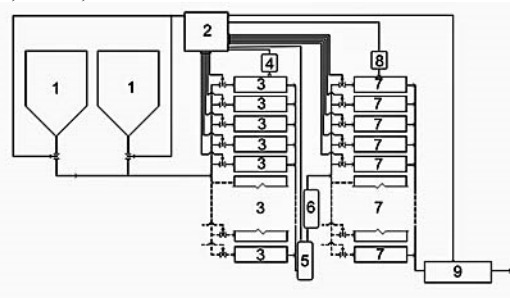

- (51) **C12N 1/14** (2006.01)
A01N 63/00 (2020.01)
A01N 63/30 (2020.01)
A01P 7/02 (2006.01)
A01P 7/04 (2006.01)
A01P 3/00 (2006.01)
C12R 1/645 (2006.01)

(21) **2022-125**

(71) Jihočeská univerzita v Českých Budějovicích, České Budějovice, České Budějovice 2, CZ

(72) Bohatá Andrea Ing., Ph.D., Plzeň, Skvrňany, CZ

Lencová Jana Ing., České Budějovice, České Budějovice 5, CZ

Bárta Jan doc. Ing., Ph.D., Dubné, CZ

Mráz Jan doc. Ing., Ph.D., České Budějovice, České Budějovice 2, CZ

- (54) **Kmen entomopatogenní houby *Lecanicillium attenuatum* CCM 9195 a způsob likvidace hmyzích škůdců, roztočů a patogenů rostlin kmenem entomopatogenní houby**

(22) 18.03.2022

- (57) Řešení se týká kmene CCM 9195 entomopatogenní houby *Lecanicillium attenuatum* pro ochranu pěstovaných rostlin, který dokáže být přírodní alternativou k chemickým pesticidům „insekticidům“ pro ochranu rostlin, zejména proti savému hmyzu a roztočům, přičemž vynález dokáže být i přírodní náhražkou chemických prostředků pro ochranu rostlin před chorobou padlí. Vynález pracuje na způsobu zanášení spor kmene houby na rostliny a jejich pěstební plochy.

- (74) Mgr. Aleš Lang, č. p. 30, Nová Ves, 38203

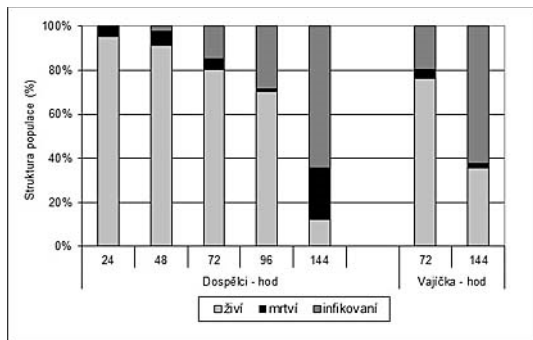

- (51) **F21S 41/19** (2018.01)
F21S 41/141 (2018.01)
F21S 41/143 (2018.01)
F21V 19/04 (2006.01)
B60Q 1/04 (2006.01)

(21) **2022-341**

(71) Škoda Auto a.s., Mladá Boleslav, Mladá Boleslav II, CZ

(72) Kužma Dalibor Ing., 08301 Sabinov, SK

(54) **Světlo pro automobil**

(22) 16.08.2022

(57) Předmětem vynálezu je světlo pro automobil, který obsahuje alespoň jeden LED zdroj světla, držák (1) LED pevně spojený s LED zdrojem světla a reflektor (2) pro odrazení světla z LED zdroje světla směrem k přední straně světloometu. Reflektor (2) je opatřen alespoň čtyřmi drážkami (3) a držák (1) LED je opatřen komplementárně tvarovanými výstupky (4), které jsou posuvně a odnímatelně uchycené drážkách (3). Dále je reflektor (2) opatřen dorazem pro vymezení maximálního posunu držáku (1) LED směrem k přední straně světloometu a světloomet zahrnuje alespoň jeden otvor (5) pro šroub (6) procházející směrem k přední straně světloometu skrze držák (1) LED a reflektor (2). Držák (1) LED je tak možné posuvně vyjmout ze světloometu a vyměnit, přičemž směr tohoto posuvu je dozadu.

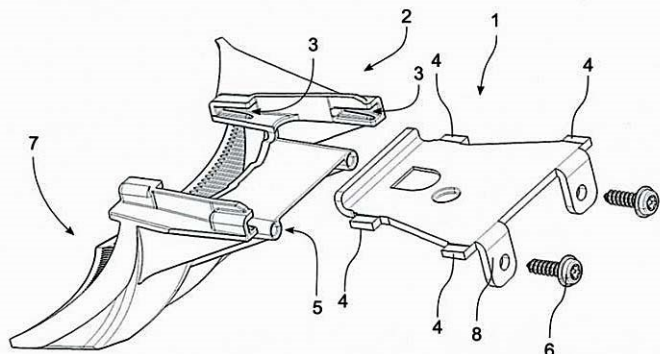

- (51) **F25B 1/00** (2006.01)
F25B 1/06 (2006.01)
F25B 13/00 (2006.01)

(21) **2022-350**

(71) Činčura Pavel, Dunajovice, CZ
 Lochmann Zdeněk, Plzeň, Skvrňany, CZ

(72) Činčura Pavel, Dunajovice, CZ
 Lochmann Zdeněk, Plzeň, Skvrňany, CZ

(54) **Vratný tepelný stroj**

(22) 24.08.2022

(57) Vratný tepelný stroj sestává z teplo odčerpávajícího úseku (11) a z teplo odevzdávajícího úseku (12), přičemž oba úseky jsou propojeny potrubím přes protiproudý tepelný výměník (9). V teplo odčerpávajícího úseku (11) je

uložen teplo odčerpávající výměník (6) s pracovním plynem a pohon stroje (1), jehož hřídel je propojen s hřídelí izobarického motoru (2), jehož hřídel je spojen s hřídelem hydromotoru (3), jehož hřídel je z druhé strany je propojen přes termoizolační spojku (5) s hřídelí izotermického kompresoru (4) v teplo odevzdávajícím úseku (12). Vstup izobarického motoru (2) je propojen s teplo odčerpávajícím výměníkem (6) a výstup je propojen přes elektroventil (10) a protiproudý tepelný výměník (9) se vstupem izotermického kompresoru (4) a ten je propojen přes zpětný ventil (8) s teplo odevzdávajícím výměníkem (7) s pracovním plynem. Teplo odevzdávající výměník (7) je propojen přes protiproudý tepelný výměník (9) s hydromotorem (3) a s teplo odčerpávajícím výměníkem (6) v úseku (11).

- (74) ZUSKA|KIRCHNER Advokátní, patentová a znalecká kancelář, Mgr. Jaroslav Zuska, advokát, Plzeňská 348/261, Praha 5, Stodůlky, 15500

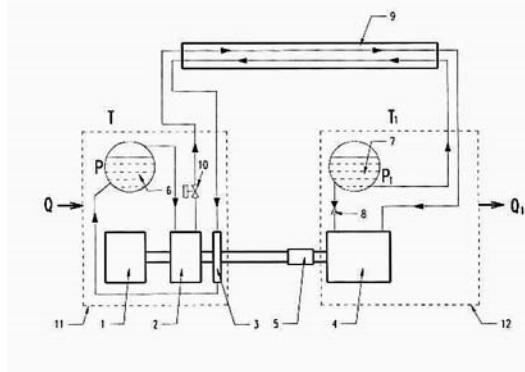

- (51) **F41C 23/04** (2006.01)
F41C 23/14 (2006.01)

(21) **2022-338**

(71) Česká zbrojovka a.s., Uherský Brod, CZ

(72) Šimek Vladimír Ing., Uherský Brod, CZ

(54) **Palná zbraň s teleskopickou opěrou**

(22) 15.08.2022

(57) Palná zbraň s teleskopickou opěrou (3), která je uložena posuvně v nosiči (11). Nosič (11) je uspořádán na pouzdru (1) závěru. V pouzdru (1) závěru je uspořádána sestava vratné pružiny (4), zakončená nárazníkem (5) závěru. Nárazník (5) závěru svým zadním čelem vyčnívá z pouzdra (1) závěru. Na zadním čele nárazníku (5) je uspořádána základna (6), ve které je suvně uložen ovladač (8), opatřený tlačnou pružinou (9). Z ovladače (8) bočně vyčnívají dvě západky (7) pro zapadnutí do příslušných aretačních vybrání v teleskopické opěře (3).

- (74) Rott, Růžička & Guttman a spol., Vyskočilova 1566, Praha 4, Michle, 14000

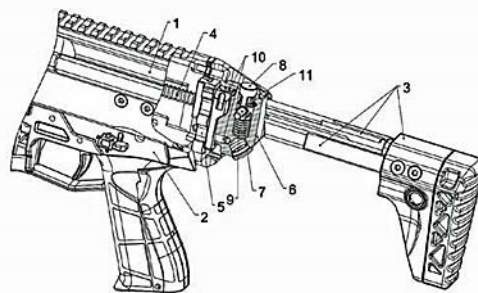

Zveřejněné přihlášky vynálezů - přehled podle třídících znaků

(51)	(20)	(21)	(51)	(20)	(21)
A 01 N 63/00	(2020.01)	2022-125	B 23 C 5/18	(2006.01)	2022-485
A 01 N 63/30	(2020.01)	2022-125	B 23 C 5/20	(2006.01)	2022-485
A 01 P 3/00	(2006.01)	2022-125	B 29 K 307/00	(2006.01)	2022-485
A 01 P 7/02	(2006.01)	2022-125	B 29 K 307/04	(2006.01)	2022-485
A 01 P 7/04	(2006.01)	2022-125	B 60 Q 1/04	(2006.01)	2022-341
A 61 K 8/19	(2006.01)	2022-141	C 04 B 28/26	(2006.01)	2022-419
A 61 K 8/27	(2006.01)	2022-141	C 10 B 57/02	(2006.01)	2022-136
A 61 K 8/30	(2006.01)	2022-141	C 10 B 57/12	(2006.01)	2022-136
A 61 K 8/64	(2006.01)	2022-141	C 10 B 57/18	(2006.01)	2022-136
A 61 K 8/67	(2006.01)	2022-141	C 10 J 3/64	(2006.01)	2022-136
A 61 K 8/92	(2006.01)	2022-141	C 12 R 1/645	(2006.01)	2022-125
A 61 K 8/99	(2017.01)	2022-141	E 04 B 1/12	(2006.01)	2022-419
A 61 K 31/00	(2006.01)	2022-141	E 04 B 1/90	(2006.01)	2022-419
A 61 K 38/04	(2006.01)	2022-141	E 04 B 1/94	(2006.01)	2022-419
A 61 K 38/08	(2019.01)	2022-141	E 04 C 2/16	(2006.01)	2022-419
A 61 P 17/00	(2006.01)	2022-141	F 21 S 41/141	(2018.01)	2022-341
A 61 P 17/06	(2006.01)	2022-141	F 21 S 41/143	(2018.01)	2022-341
A 61 P 17/10	(2006.01)	2022-141	F 21 V 19/04	(2006.01)	2022-341
A 61 Q 19/00	(2006.01)	2022-141	F 25 B 1/06	(2006.01)	2022-350
B 23 C 5/06	(2006.01)	2022-485	F 25 B 13/00	(2006.01)	2022-350
B 23 C 5/10	(2006.01)	2022-485	F 41 C 23/14	(2006.01)	2022-338

Seznam přihlašovatelů zveřejněných přihlášek vynálezů

(71)	(21)	(51)	(71)	(21)	(51)
Contipro a.s., Dolní Dobrouč, CZ	2022-141	C 07 K 7/06 (2006.01)	Vysoká škola báňská - Technická univerzita Ostrava, Ostrava, Poruba, CZ	2022-136	C 10 B 53/02 (2006.01)
Česká zbrojovka a.s., Uherský Brod, CZ	2022-338	F 41 C 23/04 (2006.01)	Západočeská univerzita v Plzni, Plzeň, Jižní Předměstí, CZ	2022-485	B 23 C 5/16 (2006.01)
Jihočeská univerzita v Českých Budějovicích, České Budějovice, České Budějovice 2, CZ	2022-125	C 12 N 1/14 (2006.01)	Činčura Pavel, Dunajovice, CZ	2022-350	F 25 B 1/00 (2006.01)
Premier Food s.r.o., Praha 1, Nové Město, CZ	2022-311	A 21 D 13/32 (2017.01)	Penzersinski Heinz Wilhelm, 53819 Neunkirchen-Seelscheid, DE	2023-106	B 63 B 35/44 (2006.01)
Škoda Auto a.s., Mladá Boleslav, Mladá Boleslav II, CZ	2022-341	F 21 S 41/19 (2018.01)	Španiel Petr, České Meziříčí, CZ	2022-419	B 27 N 3/02 (2006.01)

(11) 309785
(40) 28.08.2019
(21) **2019-98**
(73) KRL HOLDING COMPANY, INC., Milan, IL, US
(72) Olson Douglas Dean, Huntsville 72740, AR, US
Beitelspacher Joe, Davenport 52807, IA, US
(54) **Spoušťová sestava pro palnou zbraň a její použití**
(32) 20.02.2018
(31) 2018 632590
(33) US
(22) 20.02.2019
(74) Havlík Švorčík a partneři, advokátní a patentová kancelář, JUDr. Otakar Švorčík, advokát, Hálkova 1406/2, Praha 2, Nové Město, 12000

(51) **F41C 23/04** (2006.01)
F41C 23/14 (2006.01)
(11) 309788
(40) 11.10.2023
(21) **2022-338**
(73) Česká zbrojovka a.s., Uherský Brod, CZ
(72) Šimek Vladimír Ing., Uherský Brod, CZ
(54) **Palná zbraň s teleskopickou opěrrou**
(22) 15.08.2022
(74) Rott, Růžička & Guttman a spol., Vyskočilova 1566, Praha 4, Michle, 14000

Seznam majitelů udělených patentů

(73)	(11)	(51)	(73)	(11)	(51)
Advanced Engineering, s.r.o., Praha 6, Dejvice, CZ	309792	B 23 C 5/16	Škoda Auto a.s., Mladá Boleslav, Mladá Boleslav II, CZ	309789	F 21 S 41/19
Česká zbrojovka a.s., Uherský Brod, CZ	309788	F 41 C 23/04	Západočeská univerzita v Plzni, Plzeň, Jižní Předměstí, CZ	309792	B 23 C 5/16
Jihočeská univerzita v Českých Budějovicích, České Budějovice, České Budějovice 2, CZ	309786	C 12 N 1/14	Chlandová Gabriela Mgr., Borohrádek, CZ	309791	B 27 N 3/02
KRL HOLDING COMPANY, INC., Milan, IL, US	309785	F 41 A 17/56	Činčura Pavel, Dunajovice, CZ	309790	F 25 B 1/00
Premier Food s.r.o., Praha 1, Nové Město, CZ	309787	A 21 D 13/32	Lochmann Zdeněk, Plzeň, Skvrňany, CZ	309790	F 25 B 1/00
			Španiel Petr, České Meziříčí, CZ	309791	B 27 N 3/02

Udělené evropské patenty

Evropský patentový úřad udělil následující evropské patenty s účinkem pro Českou republiku. Tyto patenty mohou být zrušeny nebo zachovány v pozměněném znění Evropským patentovým úřadem v řízení o odporu. K tomu, aby nabyl evropský patent účinnosti na území České republiky, je třeba, aby byl Úřadu předložen ve stanovené lhůtě překlad patentového spisu do českého jazyka (§ 35c odst. 2 až 4 zákona č. 527/1990 Sb., v platném znění).

(97) EP 2072150	(47) 27.09.2023	(97) EP 2999599	(47) 27.09.2023	(97) EP 3182170	(47) 27.09.2023	(97) EP 3279673	(47) 27.09.2023
(97) EP 2349170	(47) 27.09.2023	(97) EP 3000036	(47) 27.09.2023	(97) EP 3182918	(47) 27.09.2023	(97) EP 3283416	(47) 27.09.2023
(97) EP 2373754	(47) 27.09.2023	(97) EP 3011487	(47) 27.09.2023	(97) EP 3182987	(47) 27.09.2023	(97) EP 3284147	(47) 27.09.2023
(97) EP 2415046	(47) 27.09.2023	(97) EP 3012416	(47) 27.09.2023	(97) EP 3183101	(47) 27.09.2023	(97) EP 3284448	(47) 27.09.2023
(97) EP 2486851	(47) 27.09.2023	(97) EP 3015180	(47) 27.09.2023	(97) EP 3183486	(47) 27.09.2023	(97) EP 3285472	(47) 27.09.2023
(97) EP 2500048	(47) 27.09.2023	(97) EP 3016868	(47) 27.09.2023	(97) EP 3186396	(47) 27.09.2023	(97) EP 3287093	(47) 27.09.2023
(97) EP 2540553	(47) 27.09.2023	(97) EP 3024529	(47) 27.09.2023	(97) EP 3187053	(47) 27.09.2023	(97) EP 3287821	(47) 27.09.2023
(97) EP 2558080	(47) 27.09.2023	(97) EP 3033364	(47) 27.09.2023	(97) EP 3188788	(47) 27.09.2023	(97) EP 3287942	(47) 27.09.2023
(97) EP 2562539	(47) 27.09.2023	(97) EP 3033854	(47) 27.09.2023	(97) EP 3190250	(47) 27.09.2023	(97) EP 3290028	(47) 27.09.2023
(97) EP 2588907	(47) 27.09.2023	(97) EP 3035978	(47) 27.09.2023	(97) EP 3195019	(47) 27.09.2023	(97) EP 3291537	(47) 27.09.2023
(97) EP 2588991	(47) 27.09.2023	(97) EP 3036173	(47) 27.09.2023	(97) EP 3197695	(47) 27.09.2023	(97) EP 3291657	(47) 27.09.2023
(97) EP 2590708	(47) 27.09.2023	(97) EP 3050500	(47) 27.09.2023	(97) EP 3199246	(47) 27.09.2023	(97) EP 3292188	(47) 27.09.2023
(97) EP 2598027	(47) 27.09.2023	(97) EP 3052317	(47) 27.09.2023	(97) EP 3199283	(47) 27.09.2023	(97) EP 3300978	(47) 27.09.2023
(97) EP 2605654	(47) 27.09.2023	(97) EP 3056880	(47) 27.09.2023	(97) EP 3200964	(47) 27.09.2023	(97) EP 3302234	(47) 27.09.2023
(97) EP 2633513	(47) 27.09.2023	(97) EP 3063367	(47) 27.09.2023	(97) EP 3203417	(47) 27.09.2023	(97) EP 3304219	(47) 27.09.2023
(97) EP 2662904	(47) 27.09.2023	(97) EP 3068969	(47) 27.09.2023	(97) EP 3203468	(47) 27.09.2023	(97) EP 3305431	(47) 27.09.2023
(97) EP 2677003	(47) 27.09.2023	(97) EP 3070260	(47) 27.09.2023	(97) EP 3204103	(47) 27.09.2023	(97) EP 3307872	(47) 27.09.2023
(97) EP 2682655	(47) 27.09.2023	(97) EP 3070833	(47) 27.09.2023	(97) EP 3204799	(47) 27.09.2023	(97) EP 3309584	(47) 27.09.2023
(97) EP 2687980	(47) 27.09.2023	(97) EP 3074913	(47) 27.09.2023	(97) EP 3206589	(47) 27.09.2023	(97) EP 3309923	(47) 27.09.2023
(97) EP 2688669	(47) 27.09.2023	(97) EP 3078103	(47) 27.09.2023	(97) EP 3209455	(47) 27.09.2023	(97) EP 3310716	(47) 27.09.2023
(97) EP 2738034	(47) 27.09.2023	(97) EP 3080377	(47) 27.09.2023	(97) EP 3211460	(47) 27.09.2023	(97) EP 3311318	(47) 27.09.2023
(97) EP 2745395	(47) 27.09.2023	(97) EP 3080567	(47) 27.09.2023	(97) EP 3212524	(47) 27.09.2023	(97) EP 3312209	(47) 27.09.2023
(97) EP 2752291	(47) 27.09.2023	(97) EP 3080614	(47) 27.09.2023	(97) EP 3212885	(47) 27.09.2023	(97) EP 3314583	(47) 27.09.2023
(97) EP 2774856	(47) 27.09.2023	(97) EP 3083441	(47) 27.09.2023	(97) EP 3215024	(47) 27.09.2023	(97) EP 3318046	(47) 27.09.2023
(97) EP 2787630	(47) 27.09.2023	(97) EP 3085728	(47) 27.09.2023	(97) EP 3215097	(47) 27.09.2023	(97) EP 3319830	(47) 27.09.2023
(97) EP 2802529	(47) 27.09.2023	(97) EP 3088049	(47) 27.09.2023	(97) EP 3215966	(47) 27.09.2023	(97) EP 3324863	(47) 27.09.2023
(97) EP 2803349	(47) 27.09.2023	(97) EP 3088235	(47) 27.09.2023	(97) EP 3218162	(47) 27.09.2023	(97) EP 3324968	(47) 27.09.2023
(97) EP 2809031	(47) 27.09.2023	(97) EP 3089732	(47) 27.09.2023	(97) EP 3218746	(47) 27.09.2023	(97) EP 3325244	(47) 27.09.2023
(97) EP 2816364	(47) 27.09.2023	(97) EP 3093279	(47) 27.09.2023	(97) EP 3219745	(47) 27.09.2023	(97) EP 3328893	(47) 27.09.2023
(97) EP 2819962	(47) 27.09.2023	(97) EP 3097642	(47) 27.09.2023	(97) EP 3221695	(47) 27.09.2023	(97) EP 3329222	(47) 27.09.2023
(97) EP 2825856	(47) 27.09.2023	(97) EP 3101804	(47) 27.09.2023	(97) EP 3223943	(47) 27.09.2023	(97) EP 3329927	(47) 27.09.2023
(97) EP 2829630	(47) 27.09.2023	(97) EP 3102319	(47) 27.09.2023	(97) EP 3227517	(47) 27.09.2023	(97) EP 3331471	(47) 27.09.2023
(97) EP 2830605	(47) 27.09.2023	(97) EP 3107862	(47) 27.09.2023	(97) EP 3232316	(47) 27.09.2023	(97) EP 3332160	(47) 27.09.2023
(97) EP 2841943	(47) 27.09.2023	(97) EP 3108103	(47) 27.09.2023	(97) EP 3232864	(47) 27.09.2023	(97) EP 3332493	(47) 27.09.2023
(97) EP 2846148	(47) 27.09.2023	(97) EP 3111039	(47) 27.09.2023	(97) EP 3232937	(47) 27.09.2023	(97) EP 3333139	(47) 27.09.2023
(97) EP 2859553	(47) 27.09.2023	(97) EP 3112066	(47) 27.09.2023	(97) EP 3235847	(47) 27.09.2023	(97) EP 3333923	(47) 27.09.2023
(97) EP 2872247	(47) 27.09.2023	(97) EP 3112548	(47) 27.09.2023	(97) EP 3236271	(47) 27.09.2023	(97) EP 3334747	(47) 27.09.2023
(97) EP 2874297	(47) 27.09.2023	(97) EP 3113172	(47) 27.09.2023	(97) EP 3238349	(47) 27.09.2023	(97) EP 3334989	(47) 27.09.2023
(97) EP 2880438	(47) 27.09.2023	(97) EP 3114470	(47) 27.09.2023	(97) EP 3238638	(47) 27.09.2023	(97) EP 3335067	(47) 27.09.2023
(97) EP 2885490	(47) 27.09.2023	(97) EP 3115085	(47) 27.09.2023	(97) EP 3239700	(47) 27.09.2023	(97) EP 3335085	(47) 27.09.2023
(97) EP 2887061	(47) 27.09.2023	(97) EP 3117335	(47) 27.09.2023	(97) EP 3241414	(47) 27.09.2023	(97) EP 3335694	(47) 27.09.2023
(97) EP 2893048	(47) 27.09.2023	(97) EP 3117609	(47) 27.09.2023	(97) EP 3242311	(47) 27.09.2023	(97) EP 3335897	(47) 27.09.2023
(97) EP 2896477	(47) 27.09.2023	(97) EP 3117832	(47) 27.09.2023	(97) EP 3247171	(47) 27.09.2023	(97) EP 3336848	(47) 27.09.2023
(97) EP 2903681	(47) 27.09.2023	(97) EP 3119525	(47) 27.09.2023	(97) EP 3249000	(47) 27.09.2023	(97) EP 3338069	(47) 27.09.2023
(97) EP 2909410	(47) 27.09.2023	(97) EP 3119903	(47) 27.09.2023	(97) EP 3250011	(47) 27.09.2023	(97) EP 3338254	(47) 27.09.2023
(97) EP 2911625	(47) 27.09.2023	(97) EP 3130393	(47) 27.09.2023	(97) EP 3251692	(47) 27.09.2023	(97) EP 3339861	(47) 27.09.2023
(97) EP 2913095	(47) 27.09.2023	(97) EP 3131187	(47) 27.09.2023	(97) EP 3254070	(47) 27.09.2023	(97) EP 3340128	(47) 27.09.2023
(97) EP 2934340	(47) 27.09.2023	(97) EP 3131644	(47) 27.09.2023	(97) EP 3254323	(47) 27.09.2023	(97) EP 3341106	(47) 27.09.2023
(97) EP 2936978	(47) 27.09.2023	(97) EP 3133725	(47) 27.09.2023	(97) EP 3256896	(47) 27.09.2023	(97) EP 3341634	(47) 27.09.2023
(97) EP 2937730	(47) 27.09.2023	(97) EP 3135846	(47) 27.09.2023	(97) EP 3256967	(47) 27.09.2023	(97) EP 3341716	(47) 27.09.2023
(97) EP 2941813	(47) 27.09.2023	(97) EP 3139923	(47) 27.09.2023	(97) EP 3257804	(47) 27.09.2023	(97) EP 3341952	(47) 27.09.2023
(97) EP 2943827	(47) 27.09.2023	(97) EP 3141803	(47) 27.09.2023	(97) EP 3262660	(47) 27.09.2023	(97) EP 3342461	(47) 27.09.2023
(97) EP 2945992	(47) 27.09.2023	(97) EP 3141804	(47) 27.09.2023	(97) EP 3265766	(47) 27.09.2023	(97) EP 3343812	(47) 27.09.2023
(97) EP 2946719	(47) 27.09.2023	(97) EP 3142034	(47) 27.09.2023	(97) EP 3265859	(47) 27.09.2023	(97) EP 3344979	(47) 27.09.2023
(97) EP 2958534	(47) 27.09.2023	(97) EP 3144704	(47) 27.09.2023	(97) EP 3266483	(47) 27.09.2023	(97) EP 3345858	(47) 27.09.2023
(97) EP 2963781	(47) 27.09.2023	(97) EP 3153820	(47) 27.09.2023	(97) EP 3267451	(47) 27.09.2023	(97) EP 3345872	(47) 27.09.2023
(97) EP 2965105	(47) 27.09.2023	(97) EP 3154901	(47) 27.09.2023	(97) EP 3269199	(47) 27.09.2023	(97) EP 3347282	(47) 27.09.2023
(97) EP 2967329	(47) 27.09.2023	(97) EP 3156139	(47) 27.09.2023	(97) EP 3269542	(47) 27.09.2023	(97) EP 3347343	(47) 27.09.2023
(97) EP 2973800	(47) 27.09.2023	(97) EP 3163997	(47) 27.09.2023	(97) EP 3271015	(47) 27.09.2023	(97) EP 3348389	(47) 27.09.2023
(97) EP 2977838	(47) 27.09.2023	(97) EP 3164646	(47) 27.09.2023	(97) EP 3271390	(47) 27.09.2023	(97) EP 3348390	(47) 27.09.2023
(97) EP 2978522	(47) 27.09.2023	(97) EP 3168173	(47) 27.09.2023	(97) EP 3271770	(47) 27.09.2023	(97) EP 3348972	(47) 27.09.2023
(97) EP 2978780	(47) 27.09.2023	(97) EP 3171180	(47) 27.09.2023	(97) EP 3274265	(47) 27.09.2023	(97) EP 3349825	(47) 27.09.2023
(97) EP 2980158	(47) 27.09.2023	(97) EP 3171909	(47) 27.09.2023	(97) EP 3275451	(47) 27.09.2023	(97) EP 3352401	(47) 27.09.2023
(97) EP 2981810	(47) 27.09.2023	(97) EP 3172581	(47) 27.09.2023	(97) EP 3275944	(47) 27.09.2023	(97) EP 3356831	(47) 27.09.2023
(97) EP 2989147	(47) 27.09.2023	(97) EP 3177005	(47) 27.09.2023	(97) EP 3278125	(47) 27.09.2023	(97) EP 3358609	(47) 27.09.2023
(97) EP 2994042	(47) 27.09.2023	(97) EP 3177576	(47) 27.09.2023	(97) EP 3278130	(47) 27.09.2023	(97) EP 3359919	(47) 27.09.2023
(97) EP 2994567	(47) 27.09.2023	(97) EP 3179243	(47) 27.09.2023	(97) EP 3279086	(47) 27.09.2023	(97) EP 3360905	(47) 27.09.2023
(97) EP 2996981	(47) 27.09.2023	(97) EP 3180624	(47) 27.09.2023	(97) EP 3279395	(47) 27.09.2023	(97) EP 3362143	(47) 27.09.2023

(97) EP 4059613	(47) 27.09.2023	(97) EP 4073098	(47) 27.09.2023	(97) EP 4095798	(47) 27.09.2023	(97) EP 4129454	(47) 27.09.2023
(97) EP 4059632	(47) 27.09.2023	(97) EP 4073368	(47) 27.09.2023	(97) EP 4098967	(47) 27.09.2023	(97) EP 4129575	(47) 27.09.2023
(97) EP 4060079	(47) 27.09.2023	(97) EP 4073434	(47) 27.09.2023	(97) EP 4100330	(47) 27.09.2023	(97) EP 4129830	(47) 27.09.2023
(97) EP 4060192	(47) 27.09.2023	(97) EP 4073483	(47) 27.09.2023	(97) EP 4100611	(47) 27.09.2023	(97) EP 4130898	(47) 27.09.2023
(97) EP 4060428	(47) 27.09.2023	(97) EP 4073602	(47) 27.09.2023	(97) EP 4100694	(47) 27.09.2023	(97) EP 4131894	(47) 27.09.2023
(97) EP 4061321	(47) 27.09.2023	(97) EP 4074373	(47) 27.09.2023	(97) EP 4102085	(47) 27.09.2023	(97) EP 4134329	(47) 27.09.2023
(97) EP 4061703	(47) 27.09.2023	(97) EP 4075496	(47) 27.09.2023	(97) EP 4103349	(47) 27.09.2023	(97) EP 4134945	(47) 27.09.2023
(97) EP 4061790	(47) 27.09.2023	(97) EP 4076268	(47) 27.09.2023	(97) EP 4103433	(47) 27.09.2023	(97) EP 4135967	(47) 27.09.2023
(97) EP 4061804	(47) 27.09.2023	(97) EP 4076573	(47) 27.09.2023	(97) EP 4104805	(47) 27.09.2023	(97) EP 4138224	(47) 27.09.2023
(97) EP 4062186	(47) 27.09.2023	(97) EP 4076915	(47) 27.09.2023	(97) EP 4104848	(47) 27.09.2023	(97) EP 4139016	(47) 27.09.2023
(97) EP 4062568	(47) 27.09.2023	(97) EP 4076959	(47) 27.09.2023	(97) EP 4105055	(47) 27.09.2023	(97) EP 4139036	(47) 27.09.2023
(97) EP 4062982	(47) 27.09.2023	(97) EP 4077254	(47) 27.09.2023	(97) EP 4106693	(47) 27.09.2023	(97) EP 4141172	(47) 27.09.2023
(97) EP 4064495	(47) 27.09.2023	(97) EP 4077453	(47) 27.09.2023	(97) EP 4107592	(47) 27.09.2023	(97) EP 4141173	(47) 27.09.2023
(97) EP 4065483	(47) 27.09.2023	(97) EP 4077515	(47) 27.09.2023	(97) EP 4107881	(47) 27.09.2023	(97) EP 4141340	(47) 27.09.2023
(97) EP 4065500	(47) 27.09.2023	(97) EP 4077935	(47) 27.09.2023	(97) EP 4108565	(47) 27.09.2023	(97) EP 4145722	(47) 27.09.2023
(97) EP 4065672	(47) 27.09.2023	(97) EP 4078290	(47) 27.09.2023	(97) EP 4109317	(47) 27.09.2023	(97) EP 4146937	(47) 27.09.2023
(97) EP 4065856	(47) 27.09.2023	(97) EP 4079140	(47) 27.09.2023	(97) EP 4113035	(47) 27.09.2023	(97) EP 4147306	(47) 27.09.2023
(97) EP 4067104	(47) 27.09.2023	(97) EP 4079952	(47) 27.09.2023	(97) EP 4115519	(47) 27.09.2023	(97) EP 4147544	(47) 27.09.2023
(97) EP 4069036	(47) 27.09.2023	(97) EP 4080853	(47) 27.09.2023	(97) EP 4116181	(47) 27.09.2023	(97) EP 4148425	(47) 27.09.2023
(97) EP 4069409	(47) 27.09.2023	(97) EP 4081592	(47) 27.09.2023	(97) EP 4116268	(47) 27.09.2023	(97) EP 4150019	(47) 27.09.2023
(97) EP 4069587	(47) 27.09.2023	(97) EP 4081821	(47) 27.09.2023	(97) EP 4116665	(47) 27.09.2023	(97) EP 4152415	(47) 27.09.2023
(97) EP 4069593	(47) 27.09.2023	(97) EP 4083147	(47) 27.09.2023	(97) EP 4117108	(47) 27.09.2023	(97) EP 4161328	(47) 27.09.2023
(97) EP 4069916	(47) 27.09.2023	(97) EP 4084266	(47) 27.09.2023	(97) EP 4118172	(47) 27.09.2023	(97) EP 4162238	(47) 27.09.2023
(97) EP 4070071	(47) 27.09.2023	(97) EP 4085361	(47) 27.09.2023	(97) EP 4118964	(47) 27.09.2023	(97) EP 4162285	(47) 27.09.2023
(97) EP 4070195	(47) 27.09.2023	(97) EP 4086589	(47) 27.09.2023	(97) EP 4119958	(47) 27.09.2023	(97) EP 4163086	(47) 27.09.2023
(97) EP 4071073	(47) 27.09.2023	(97) EP 4086788	(47) 27.09.2023	(97) EP 4120395	(47) 27.09.2023	(97) EP 4163223	(47) 27.09.2023
(97) EP 4071274	(47) 27.09.2023	(97) EP 4090012	(47) 27.09.2023	(97) EP 4120938	(47) 27.09.2023	(97) EP 4164115	(47) 27.09.2023
(97) EP 4071325	(47) 27.09.2023	(97) EP 4091348	(47) 27.09.2023	(97) EP 4121374	(47) 27.09.2023	(97) EP 4164617	(47) 27.09.2023
(97) EP 4071408	(47) 27.09.2023	(97) EP 4091960	(47) 27.09.2023	(97) EP 4122362	(47) 27.09.2023	(97) EP 4167795	(47) 27.09.2023
(97) EP 4071787	(47) 27.09.2023	(97) EP 4092249	(47) 27.09.2023	(97) EP 4122987	(47) 27.09.2023	(97) EP 4168768	(47) 27.09.2023
(97) EP 4072312	(47) 27.09.2023	(97) EP 4092367	(47) 27.09.2023	(97) EP 4124764	(47) 27.09.2023	(97) EP 4169827	(47) 27.09.2023
(97) EP 4072369	(47) 27.09.2023	(97) EP 4092677	(47) 27.09.2023	(97) EP 4126102	(47) 27.09.2023	(97) EP 4175422	(47) 27.09.2023
(97) EP 4072751	(47) 27.09.2023	(97) EP 4093243	(47) 27.09.2023	(97) EP 4126590	(47) 27.09.2023	(97) EP 4211056	(47) 27.09.2023
(97) EP 4072777	(47) 27.09.2023	(97) EP 4095492	(47) 27.09.2023	(97) EP 4126841	(47) 27.09.2023	(97) EP 4225697	(47) 27.09.2023
(97) EP 4072971	(47) 27.09.2023	(97) EP 4095507	(47) 27.09.2023	(97) EP 4128018	(47) 27.09.2023		

Zveřejněné překlady evropských patentových spisů

U následujících udělených evropských patentů s účinky pro Českou republiku byl majitelem předložen překlad patentového spisu do českého jazyka (§ 35c odst. 2 až 4 zákona č. 527/1990 Sb., v platném znění). Údaje jsou řazeny vzestupně podle čísel evropských patentů.

(97) EP 2759352		(97) 25.06.2015	
(47) 06.09.2023		(51) G01N 29/024	(2006.01)
(97) 30.07.2014		G01N 29/32	(2006.01)
(51) B21D 13/04	(2006.01)	G01F 1/667	(2022.01)
B21D 53/04	(2006.01)	G01F 1/74	(2006.01)
(96) 18.12.2013		(96) 14.11.2014	
(96) 13198080.7		(96) 14799743.1	
(73) ARVOS Ljungstrom LLC, Wellsville, NY 14895, US		(73) Endress+Hauser Flowtec AG, 4153 Reinach (BL), CH	
(72) Yowell, Jeffery Edward, Wellsville, NY New York 14895, US		(72) UEBERSCHLAG, Pierre, F-68300 Saint-Louis, FR	
(54) Válec pro tvarování prvků pro přenos tepla výměníků tepla		(54) Zařízení a metoda pro stanovení koncentrace složek směsi plynů	
(32) 201313751640		(32) 102013114538, 102014001165	
(31) 28.01.2013		(31) 19.12.2013, 31.01.2014	
(33) US		(33) DE, DE	
(74) FISCHER IP s.r.o., Na hrobcí 294/5, Praha 2, Nové Město, 12800		(86) PCT/EP2014/074627	
		(87) WO 2015/090761	
(97) EP 3059223		(74) ZIVKO MIJATOVIC & PARTNERS s.r.o., Jugoslávských partyzánů 639/26, Praha 6, Bubeneč, 16000	
(47) 28.06.2023			
(97) 24.08.2016			
(51) C07C 67/08	(2006.01)		
C07C 69/40	(2006.01)		
C07C 69/82	(2006.01)		
C08K 5/12	(2006.01)		
(96) 18.02.2015		(97) EP 3138597	
(96) 15155564.6		(47) 19.07.2023	
(73) Evonik Operations GmbH, 45128 Essen, DE		(97) 08.03.2017	
(72) Boeck, Florian Sebastian, 48143 Münster, DE		(51) A61M 5/315	(2006.01)
Gehlen, Carsten, 45772 Marl, DE		(96) 03.09.2015	
Grass, Michael, 45721 Haltern am See, DE		(96) 15183667.3	
Woldt, Benjamin, 44892 Bochum, DE		(73) F. Hoffmann-La Roche AG, 4070 Basel, CH	
(54) Příprava směsí esterů		(72) NIKLAUS, Hanspeter, 4853 Riken, CH	
(74) Mgr. Jana Šuranová Traplová advokátka, Přístavní 24, Praha 7, 17000		(54) Dávkovací jednotka s nízkými radiálními těsnícími silami při skladování	
		(74) JUDr. Petra Sauvage de Brantes, Korunní 810/104, Praha 10, Vinohrady, 10100	
(97) EP 3084414			
(47) 16.08.2023		(97) EP 3144259	
		(47) 03.05.2023	

(97) 22.03.2017		(86) PCT/ES2015/070447
(51) B66B 1/30	(2006.01)	(87) WO 2016/193507
B66B 11/00	(2006.01)	(74) HARBER IP s.r.o., Dukelských hrdinů 567/52, Praha 7, Holešovice, 17000
E04F 17/00	(2006.01)	
(96) 15.09.2016		
(96) 16401066.2		(97) EP 3407153
(73) Aufzugswerke Schmitt & Sohn GmbH & Co. KG, 90402 Nürnberg, DE		(47) 05.07.2023
(72) Kaldenhoff, Peter, 90491 Nürnberg, DE		(97) 28.11.2018
Kipfstuhl, Michael, 91217 Hersbruck, DE		(51) G05D 16/20
Schmidt, Frank, 90402 Nürnberg, DE		(2006.01)
(54) Výtahové zařízení v konstrukci šachty s fotovoltaickým řízením		(96) 25.04.2018
(32) 102015115844		(96) 18169221.1
(31) 18.09.2015		(73) Danfoss A/S, 6430 Nordborg, DK
(33) DE		(72) VIDIC, Tomaz, 6430 Nordborg, DK
(74) PatentEnter s.r.o., Koliště 1965/13a, Brno, Černá Pole, 60200		KOJIC, Sasa, 6430 Nordborg, DK
		KRANCAN, Samo, 6430 Nordborg, DK
		PODRZAJ, Gregor, 6430 Nordborg, DK
		TERZIC, Sandro, 6430 Nordborg, DK
		(54) Řízení regulátoru tlaku při hraničních hodnotách
		(32) PA201700311
		(31) 23.05.2017
		(33) DK
		(74) THK Legal s.r.o., Přístavní 24, Praha 7, 17000
(97) EP 3206848		
(47) 30.08.2023		(97) EP 3482291
(97) 21.04.2016		(47) 07.06.2023
(51) B29C 41/22	(2006.01)	(97) 11.01.2018
B32B 33/00	(2006.01)	(51) G06F 8/34
B29C 37/00	(2006.01)	(2018.01)
(96) 12.10.2015		G09B 19/00
(96) 15778669.0		(2006.01)
(73) Ascorium GmbH, 53639 Königswinter, DE		G09B 1/36
(72) VANLUCHENE, Yvan, B-9230 Wetteren, BE		(2006.01)
DE CLERCQ, Yvan, B-9230 Wetteren, BE		(96) 06.07.2017
DE DONCKER, Linda, B-9230 Wetteren, BE		(96) 17745267.9
(54) Způsob výroby elastomerního povrchové vrstvy mající zrnitý povrch		(73) BECREO TECHNOLOGIES Sp. z o.o., 61-894 Poznan, PL
(32) 14188691		(72) Kurowski, Krzysztof, 60-539 Poznan, PL
(31) 13.10.2014		Ludwiczak, Bogdan, 60-175 Poznan, PL
(33) EP		Golebiewski, Radoslaw, 61-407 Poznan, PL
(86) PCT/EP2015/073549		Michalski, Marcin, 60-161 Poznan, PL
(87) WO 2016/058983		Karwasinski, Zbigniew, 62-300 Wrzesnia, PL
(74) ZIVKO MIJATOVIC & PARTNERS s.r.o., Jugoslávských partyzánů 639/26, Praha 6, Bubeneč, 16000		Dziedzimiewicz, Michal, 61-255 Poznan, PL
		Malinowski, Lukasz, 64-600 Oborniki, PL
		(54) Zařízení pro generování počítačových programů a způsob generování počítačových programů
(97) EP 3286072		(32) 41786916
(47) 14.06.2023		(31) 06.07.2016
(97) 27.10.2016		(33) PL
(51) B63C 11/16	(2006.01)	(86) PCT/EP2017/066920
B63C 11/26	(2006.01)	(87) WO 2018/007515
(96) 15.04.2016		(74) ŽOVICOVÁ & ŽOVIC IP, s.r.o., Záhradnická 36, Bratislava, 82108
(96) 16723417.8		
(73) Decathlon, 59650 Villeneuve d'Ascq, FR		(97) EP 3484747
(72) ARMANI, Stéphane, 64990 Villefranque, FR		(47) 14.06.2023
RAVISE, Antoine, 64100 Bayonne, FR		(97) 22.03.2018
MELLASSOUX, Olivia, 64700 Hendaye, FR		(51) B60N 3/02
HEMBERT, Grégoire, 64700 Hendaye, FR		(2006.01)
(54) Potápěčská maska opatřená telekomunikačním zařízením		B61D 49/00
(32) 1553577		(2006.01)
(31) 21.04.2015		(96) 12.09.2017
(33) FR		(96) 17768072.5
(86) PCT/FR2016/050890		(73) Siemens Mobility GmbH, 81739 München, DE
(87) WO 2016/170253		(72) KEHL, Tobias, 90596 Schwanstetten, DE
(74) PatentEnter s.r.o., Koliště 1965/13a, Brno, Černá Pole, 60200		(54) Prvek přídržných tyčí k upevnění na stropu vozidla
		(32) 102016217740
		(31) 16.09.2016
		(33) DE
		(86) PCT/EP2017/072825
		(87) WO 2018/050619
		(74) Čermák a spol., JUDr. Karel Čermák Ph.D., LL.M., advokát, Elišky Peškové 735/15, Praha 5, Smíchov, 15000
(97) EP 3306328		
(47) 21.06.2023		(97) EP 3486891
(97) 08.12.2016		(47) 12.07.2023
(51) G01R 31/12	(2020.01)	(97) 22.05.2019
G01R 31/08	(2020.01)	(51) G09F 9/00
G01R 31/50	(2020.01)	(2006.01)
(96) 05.06.2015		C08F 2/44
(96) 15744266.6		(2006.01)
(73) ORMAZABAL PROTECTION & AUTOMATION, S.L.U., 48140 Igorre (Vizcaya), ES		C08L 33/04
(72) SANCHEZ RUIZ, Juan, Antonio, E-48140 Igorre (Vizcaya), ES		(2006.01)
PEREZ MARTINEZ, Jagoba, E-48140 Igorre (Vizcaya), ES		G02F 1/1335
RUA SANCHEZ, Jose, Maria, E-48140 Igorre (Vizcaya), ES		(2006.01)
GILBERT, Ian, E-48340 Amorebieta (Vizcaya), ES		C09J 133/06
HURTADO VICUÑA, Aritz, E-48340 Amorebieta (Vizcaya), ES		(2006.01)
MULROY, Patrick, E-48340 Amorebieta (Vizcaya), ES		C09J 109/00
(54) Systém pro detekci a indikaci částečných výbojů a napětí		(2006.01)
		(96) 09.04.2008

- (96) 18210664.1
(73) Dexerials Corporation, Tokyo 141-0032, JP
(72) Shinya, Yoshihisa, Tochigi, 322-8501, JP
Kamata, Yusuke, Tochigi, 322-8501, JP
(54) **Pryskyřičná kompozice a zařízení pro zobrazování obrazu**
(32) 2007102251, 2007186360, 2008005027
(31) 09.04.2007, 17.07.2007, 11.01.2008
(33) JP, JP, JP
(74) Rott, Růžička & Guttman a spol., Vyskočilova 1566, Praha 4, Michle, 14000
-
- (97) **EP 3515487**
(47) 19.07.2023
(97) 12.04.2018
(51) **A61K 39/395** (2006.01)
C07K 16/28 (2006.01)
C07K 16/30 (2006.01)
C07K 16/44 (2006.01)
C07K 16/46 (2006.01)
(96) 22.09.2017
(96) 17784089.9
(73) Regeneron Pharmaceuticals, Inc., Tarrytown, NY 10591, US
(72) HABER, Lauric, Tarrytown, New York 10591, US
SMITH, Eric, Tarrytown, New York 10591, US
KELLY, Marcus, Tarrytown, New York 10591, US
KIRSHNER, Jessica R., Tarrytown, New York 10591, US
COETZEE, Sandra, Tarrytown, New York 10591, US
CRAWFORD, Alison, Tarrytown, New York 10591, US
NITTOLI, Thomas, Tarrytown, New York 10591, US
LIU, Yashu, Tarrytown, New York 10591, US
(54) **Bispecifické anti-MUC16-CD3 protilátky a anti-MUC16 lékové konjugáty**
(32) 201662399249 P, 201762558711 P
(31) 23.09.2016, 14.09.2017
(33) US, US
(86) PCT/US2017/053113
(87) WO 2018/067331
(74) A. Holas & partner, Ing. Mgr. Hana Holasová, Křížová 105/4, Brno, Staré Brno, 60300
-
- (97) **EP 3596521**
(47) 09.08.2023
(97) 20.09.2018
(51) **G02B 6/44** (2006.01)
H01B 9/00 (2006.01)
(96) 17.03.2017
(96) 17723246.9
(73) Prakab Prazská Kabelovna, S.R.O., 102 00 Praha 10 Hostivar, CZ
(72) PELIKÁN, Lukás, 789 01 Zábreh, CZ
TREJBAL, Jakub, 543 74, CZ
DVORAK, Michal, 149 00 Praha 4, CZ
(54) **Hybridní kabel s trubičkou pro uložení optického vlákna či kabelu**
(86) PCT/CZ2017/000016
(87) WO 2018/166543
(74) Ing. Dr. Vilém Daněk, Vinohradská 403/17, Praha 2, Vinohrady, 12000
-
- (97) **EP 3624786**
(47) 05.07.2023
(97) 22.11.2018
(51) **A61K 31/201** (2006.01)
A61K 31/337 (2006.01)
A61K 31/555 (2006.01)
A61K 31/7068 (2006.01)
A61K 31/203 (2006.01)
A61K 31/519 (2006.01)
A61K 33/24 (2019.01)
A61K 33/243 (2019.01)
A61P 35/00 (2006.01)
(96) 15.05.2018
(96) 18722621.2
(73) Ability Pharmaceuticals S.A., 08193 Cerdanyola del Vallès, ES
(72) DOMÈNECH GARCIA, Carles, 08193 Cerdanyola del Vallès, ES
ALBERTO ALFÓN CORIAT, José, 08193 Cerdanyola del Vallès, ES
PÉREZ MONTOYO, Héctor, 08193 Cerdanyola del Vallès, ES
FRANCISCO SEGURA GINARD, Miguel, 08193 Cerdanyola del Vallès, ES

- MIGUEL LIZCANO DE VEGA, Jose, 08193 Cerdanyola del Vallès, ES
(54) **Farmaceutická kombinace pro léčbu rakoviny**
(32) 17382282
(31) 16.05.2017
(33) EP
(86) PCT/EP2018/062554
(87) WO 2018/210830
(74) PatentEnter s.r.o., Koliště 1965/13a, Brno, Černá Pole, 60200
-
- (97) **EP 3628611**
(47) 12.07.2023
(97) 01.04.2020
(51) **B65G 53/46** (2006.01)
B65G 65/48 (2006.01)
(96) 30.08.2019
(96) 19194524.5
(73) Coperion GmbH, 70469 Stuttgart, DE
(72) Adomeit, Holger, 88213 Ravensburg-Dürnast, DE
Walter, Michael, 88348 Bad Saulgau, DE
Zinser, Bruno, 88289 Waldburg, DE
(54) **Turniketová propust**
(32) 102018216654
(31) 27.09.2018
(33) DE
(74) Čermák a spol., JUDr. Karel Čermák Ph.D., LL.M., advokát, Elišky Peškové 735/15, Praha 5, Smíchov, 15000
-
- (97) **EP 3634657**
(47) 21.06.2023
(97) 13.12.2018
(51) **B08B 9/20** (2006.01)
B08B 3/14 (2006.01)
(96) 05.06.2018
(96) 18732683.0
(73) Wolfgang Jaske und Dr. Peter Wolf GbR, 49811 Lingen, DE
(72) WOLF, Peter, 26209 Hatten, DE
JASKE, Wolfgang, 49811 Lingen, DE
(54) **Metoda pro manipulaci s lahvemi v systému mytí lahví a systém mytí lahví**
(32) 102017112532
(31) 07.06.2017
(33) DE
(86) PCT/EP2018/064696
(87) WO 2018/224467
(74) Macek and Partners, Mgr. Jiří Macek, Sázkavská 751/16, Praha 2, Vinohrady, 12000
-
- (97) **EP 3682098**
(47) 28.06.2023
(97) 21.03.2019
(51) **F02B 67/04** (2006.01)
F16B 2/00 (2006.01)
(96) 22.08.2018
(96) 18759287.8
(73) Robert Bosch GmbH, 70442 Stuttgart, DE
(72) MAHFOUDH, Samir, 77815 Buehl, DE
(54) **Přidržené zařízení**
(32) 102017216217
(31) 13.09.2017
(33) DE
(86) PCT/EP2018/072592
(87) WO 2019/052788
(74) Čermák a spol., JUDr. Karel Čermák Ph.D., LL.M., advokát, Elišky Peškové 735/15, Praha 5, Smíchov, 15000
-
- (97) **EP 3700214**
(47) 23.08.2023
(97) 26.08.2020
(51) **H04N 19/463** (2014.01)
H04N 19/503 (2014.01)
H04N 19/70 (2014.01)
H04N 19/196 (2014.01)
(96) 10.09.2012
(96) 20169278.7
(73) NTT DoCoMo, Inc., Tokyo 100-6150, JP
(72) BOON, Choong Seng, Tokyo 100-6150, JP

(97) EP 3909771		<i>C22C 38/02</i>	(2006.01)
(47) 05.07.2023		<i>C22C 38/04</i>	(2006.01)
(97) 22.10.2020		<i>C22C 38/28</i>	(2006.01)
(51) <i>C09D 11/38</i>	(2014.01)	<i>B21D 22/02</i>	(2006.01)
<i>C09D 11/54</i>	(2014.01)	<i>B21D 22/20</i>	(2006.01)
<i>B41J 2/01</i>	(2006.01)	<i>C22C 38/00</i>	(2006.01)
<i>B41M 5/00</i>	(2006.01)	<i>C22C 38/32</i>	(2006.01)
<i>C09D 11/102</i>	(2014.01)	(96) 07.05.2021	
<i>C09D 11/322</i>	(2014.01)	(96) 21172665.8	
<i>C09D 11/40</i>	(2014.01)	(73) BILSTEIN GmbH & Co. KG, 58119 Hagen, DE	
<i>C09D 11/108</i>	(2014.01)	(72) MOUSAVI RIZI, Seyed Amin, 50859 Köln, DE	
(96) 17.01.2020		(54) Způsob kalení lisováním teplem tvářitelných ploštin	
(96) 20790884.9		(32) 102020116126	
(73) Sakata INX Corporation, Osaka-shi, Osaka 550-0002, JP		(31) 18.06.2020	
(72) SATO, Yoichi, Osaka-shi, Osaka 550-0002, JP		(33) DE	
MORIYASU, Kazuki, Osaka-shi, Osaka 550-0002, JP		(74) Havlík Švorčík a partneři, advokátní a patentová kancelář, JUDr. Michal Havlík, Hálkova 1406/2, Praha 2, Nové Město, 12000	
UEDA, Eri, Osaka-shi, Osaka 550-0002, JP			
SANO, Takaaki, Osaka-shi, Osaka 550-0002, JP			
(54) Sada inkoustů, tištěné materiály a způsob tvorby obrazu		(97) EP 3955767	
(32) 2019080044		(47) 28.06.2023	
(31) 19.04.2019		(97) 30.12.2020	
(33) JP		(51) <i>A44B 17/00</i>	(2006.01)
(86) PCT/JP2020/001518		<i>A44B 1/32</i>	(2006.01)
(87) WO 2020/213220		(96) 12.06.2020	
(74) Havlík Švorčík a partneři, advokátní a patentová kancelář, JUDr. Michal Havlík, Hálkova 1406/2, Praha 2, Nové Město, 12000		(96) 20742516.6	
		(73) Ferrari, Gianluca, 04015 Piverno, IT	
		(72) Ferrari, Gianluca, 04015 Piverno, IT	
		(54) Víceúčelové upínací zařízení s odstranitelnou, vzájemně zaměnitelnou a uzpůsobitelnou destičkou	
		(32) 201900010206	
		(31) 27.06.2019	
		(33) IT	
		(86) PCT/IT2020/050149	
		(87) WO 2020/261304	
		(74) Havlík Švorčík a partneři, advokátní a patentová kancelář, JUDr. Michal Havlík, Hálkova 1406/2, Praha 2, Nové Město, 12000	
(97) EP 3914571		(97) EP 3973207	
(47) 02.08.2023		(47) 21.06.2023	
(97) 14.05.2021		(97) 26.11.2020	
(51) <i>C04B 28/02</i>	(2006.01)	(51) <i>F16D 65/12</i>	(2006.01)
<i>C04B 28/04</i>	(2006.01)	F16D 65/02	(2006.01)
<i>C04B 24/26</i>	(2006.01)	(96) 20.05.2020	
<i>C04B 40/00</i>	(2006.01)	(96) 20730986.5	
<i>C04B 41/50</i>	(2006.01)	(73) Erdrich Umformtechnik GmbH, 77871 Renchen-Ulm, DE	
<i>C04B 41/47</i>	(2006.01)	(72) MÜLLER, Matthias, 77704 Oberkirch, DE	
<i>C04B 41/62</i>	(2006.01)	LORENZ, Ulrich, 99610 Sömmerda, DE	
<i>C04B 41/85</i>	(2006.01)	BAUERSFELD, Rico, 06578 Kannawurf, DE	
<i>C04B 41/65</i>	(2006.01)	(54) Brzdový kotouč	
(96) 29.10.2020		(32) 102019113487	
(96) 20796604.5		(31) 21.05.2019	
(73) Martellus GmbH, 8125 Zollikerberg, CH		(33) DE	
(72) KLAUCK, Wolfgang Josef, 40670 Meerbusch, DE		(86) PCT/EP2020/064173	
(54) PRÁŠKOVÁ, POLYMEREM MODIFIKOVANÁ PŘÍSDAVA DO BETONU A ZPŮSOB VÝROBY BETONU		(87) WO 2020/234406	
(32) 19207611, 19216862		(74) PATENTSERVIS Praha a.s., Na Podkovce 281/10, Praha 4, Podolí, 14700	
(31) 07.11.2019, 17.12.2019			
(33) EP, EP			
(86) PCT/EP2020/080372			
(87) WO 2021/089401			
(74) Patent-K s.r.o., Husníkova 2086/22, Praha 5, Stodůlky, 15800			
(97) EP 3918116		(97) EP 3974765	
(47) 07.06.2023		(47) 07.06.2023	
(97) 06.08.2020		(97) 30.03.2022	
(51) <i>C30B 15/14</i>	(2006.01)	(51) <i>F42C 19/02</i>	(2006.01)
<i>C30B 15/20</i>	(2006.01)	<i>F42C 19/06</i>	(2006.01)
<i>C30B 15/30</i>	(2006.01)	<i>F42C 11/00</i>	(2006.01)
<i>C30B 29/06</i>	(2006.01)	<i>H05K 3/28</i>	(2006.01)
(96) 24.01.2020		(96) 08.09.2021	
(96) 20708424.5		(96) 21195436.7	
(73) PVA TePla AG, 35435 Wettenberg, DE		(73) Nexter Munitions, 78000 Versailles, FR	
(72) MÜHE, Andreas, 35576 Wetzlar, DE		(72) PAVIER, Julien, 18023 BOURGES, FR	
(54) Způsob vytahování válcového krystalu z taveniny		(54) Elektronický zapalovač pro střely	
(32) 102019101991		(32) 2009700	
(31) 28.01.2019		(31) 25.09.2020	
(33) DE		(33) FR	
(86) PCT/DE2020/200007		(74) Havlík Švorčík a partneři, advokátní a patentová kancelář, JUDr. Michal Havlík, Hálkova 1406/2, Praha 2, Nové Město, 12000	
(87) WO 2020/156621			
(74) ZIVKO MIJATOVIĆ & PARTNERS s.r.o., Jugoslávských partyzánů 639/26, Praha 6, Bubeneč, 16000			
(97) EP 3925716		(97) EP 3978831	
(47) 21.06.2023		(47) 09.08.2023	
(97) 22.12.2021			
(51) <i>C21D 1/613</i>	(2006.01)		

(97) 17.12.2020
(51) **F25B 7/00** (2006.01)
F25B 41/00 (2021.01)
F25B 1/00 (2006.01)
F25B 9/00 (2006.01)
(96) 10.06.2020
(96) 20822547.4
(73) Daikin Industries, Ltd., Osaka-shi, Osaka 530-0001, JP
(72) YAMADA, Takuro, Osaka-shi, Osaka 530-8323, JP
KUMAKURA, Eiji, Osaka-shi, Osaka 530-8323, JP
YOSHIMI, Atsushi, Osaka-shi, Osaka 530-8323, JP
IWATA, Ikuhiro, Osaka-shi, Osaka 530-8323, JP
MINAMIDA, Tomoatsu, Osaka-shi, Osaka 530-8323, JP
(54) **Klimatizační zařízení**
(32) 2019109592
(31) 12.06.2019
(33) JP
(86) PCT/JP2020/022922
(87) WO 2020/250952
(74) ZIVKO MIJATOVIC & PARTNERS s.r.o., Jugoslávských partyzánů
639/26, Praha 6, Bubeneč, 16000

(97) **EP 3981466**
(47) 05.07.2023
(97) 13.04.2022
(51) **A61N 7/02** (2006.01)
A61N 7/00 (2006.01)
A61B 90/00 (2016.01)
(96) 14.08.2017
(96) 21211813.7
(73) Ulthera, Inc., Mesa, AZ 85204, US
(72) EMERY, Charles, D., Mesa, 85204, US
HSU, Stephen, J., Mesa, 85204, US
(54) **Systémy a způsoby pro kosmetické ultrazvukové ošetření kůže**
(32) 201662375607 P, 201762482440 P, 201762482476 P, 201762520055 P
(31) 16.08.2016, 06.04.2017, 06.04.2017, 15.06.2017
(33) US, US, US, US
(74) Rott, Růžička & Guttman a spol., Vyskočilova 1566, Praha 4, Michle,
14000

(97) **EP 3990024**
(47) 21.06.2023
(97) 30.12.2020
(51) **A61K 47/32** (2006.01)
A61K 47/34 (2017.01)
A01K 13/00 (2006.01)
A61K 36/23 (2006.01)
(96) 25.06.2020
(96) 20749927.8
(73) AB7 Santé, 31450 Deyme, FR
(72) VILBERT, Arnaud, 31450 BAZIEGE, FR
LECLERC, Sophie, 31750 ESCALQUENS, FR
(54) **Zařízení ve formě polymerní matrice na základě kanabinoidu**
(32) 201962866253 P, 202063016374 P
(31) 25.06.2019, 28.04.2020
(33) US, US
(86) PCT/FR2020/000194
(87) WO 2020/260777
(74) PatentEnter s.r.o., Koliště 1965/13a, Brno, Černá Pole, 60200

(97) **EP 3991550**
(47) 07.06.2023
(97) 04.05.2022
(51) **A01K 95/00** (2006.01)
(96) 27.09.2021
(96) 21199062.7
(73) family Gothe GmbH, 50935 Köln, DE
(72) Hartwig, Ingmar, 40217 Düsseldorf, DE
(54) **Rybářské závaží a jeho výroba**
(32) 102020128228
(31) 27.10.2020
(33) DE
(74) Macek and Partners, Mgr. Jiří Macek, Sázavská 751/16, Praha 2,
Vinohrady, 12000

(97) **EP 3999707**
(47) 09.08.2023
(97) 21.01.2021
(51) **E06B 3/263** (2006.01)
E06B 3/16 (2006.01)
(96) 13.07.2020
(96) 20739680.5
(73) NMC S.A., 4731 Eynatten, BE
(72) MEESSEN, Silvain, 4840 Welkenraedt, BE
SCHÖPGES, Florence, 4831 Bilstain, BE
MAYERES, Jean-Pierre, 4700 Eupen, BE
(54) **Izolace dveřního a okenního rámu**
(32) 201905471
(31) 18.07.2019
(33) BE
(86) PCT/EP2020/069752
(87) WO 2021/009120
(74) THK Legal s.r.o., Přístavní 531/24, Praha 7, Holešovice, 17000

(97) **EP 4001596**
(47) 12.07.2023
(97) 25.05.2022
(51) **F01D 17/16** (2006.01)
F04D 29/56 (2006.01)
F01D 11/00 (2006.01)
(96) 23.11.2021
(96) 21210053.1
(73) PRATT & WHITNEY CANADA CORP., Longueuil, Québec J4G 1A1,
CA
(72) O'BRIEN, James, (01BE5) Longueuil, J4G 1A1, CA
(54) **Motor s plynovou turbínou**
(32) 202017101727
(31) 23.11.2020
(33) US
(74) Havlík Švorčík a partneři, advokátní a patentová kancelář, JUDr. Michal
Havlík, Hálkova 1406/2, Praha 2, Nové Město, 12000

(97) **EP 4006684**
(47) 09.08.2023
(97) 01.06.2022
(51) **G05D 23/02** (2006.01)
F24D 19/10 (2006.01)
(96) 30.11.2020
(96) 20204236.2
(73) Danfoss A/S, 6430 Nordborg, DK
(72) Kjærskov, Troels, 6430 Nordborg, DK
Clausen, Anders Østergaard, 6430 Nordborg, DK
Markvart, Arne, 6430 Nordborg, DK
(54) **Nástavec termostatického ventilu**
(74) THK Legal s.r.o., Přístavní 24, Praha 7, 17000

(97) **EP 4011476**
(47) 07.06.2023
(97) 15.06.2022
(51) **B01D 29/35** (2006.01)
B01D 35/06 (2006.01)
B01D 35/153 (2006.01)
B01D 35/157 (2006.01)
F16K 1/04 (2006.01)
(96) 03.12.2021
(96) 21212212.1
(73) Euroacque S.r.l., 40057 Granarolo dell'Emilia (BO), IT
(72) BORDI, Paolo, 29122 Piacenza PC, IT
(54) **Zařízení pro filtraci kapalin, zejména pro hydraulické okruhy
topných systémů**
(32) 202000030530
(31) 11.12.2020
(33) IT
(74) Havlík Švorčík a partneři, advokátní a patentová kancelář, JUDr. Michal
Havlík, Hálkova 1406/2, Praha 2, Nové Město, 12000

(97) **EP 4021946**
(47) 05.07.2023
(97) 04.03.2021
(51) **C08B 1/00** (2006.01)
C08B 15/06 (2006.01)

(96) 31.08.2020
(96) 20767863.2
(73) Infinited Fiber Company Oy, 02150 Espoo, FI
(72) HARLIN, Ali, 02330 Espoo, FI
MALANIN, Erkki, 02330 Espoo, FI
MÄKELÄ, Jani, 02330 Espoo, FI
(54) **Předběžná úprava celulózy**
(32) 20195717
(31) 30.08.2019
(33) FI
(86) PCT/FI2020/050560
(87) WO 2021/038136
(74) Havlík Švorčík a partneři, advokátní a patentová kancelář, JUDr. Michal Havlík, Hálkova 1406/2, Praha 2, Nové Město, 12000

(97) **EP 4034457**
(47) 21.06.2023
(97) 01.04.2021
(51) **B63C 11/02** (2006.01)
B63C 11/22 (2006.01)
(96) 21.09.2020
(96) 20790387.3
(73) Etat Français, Service de Santé des Armées représenté par le délégué général de l'armement DGA/S2IE/SDSIE/BPI, 75509 Paris, FR
(72) CASTAGNA, Olivier, 83190 Ollioules, FR
SCHMID, Bruno, 83200 Le Revest les Eaux, FR
(54) **Bezpečnostní systém pro hloubkové potápění**
(32) 1910338
(31) 23.09.2019
(33) FR
(86) PCT/IB2020/058770
(87) WO 2021/059108
(74) Havlík Švorčík a partneři, advokátní a patentová kancelář, JUDr. Michal Havlík, Hálkova 1406/2, Praha 2, Nové Město, 12000

(97) **EP 4036366**
(47) 07.06.2023
(97) 03.08.2022
(51) **E06B 9/34** (2006.01)
E06B 9/40 (2006.01)
E06B 9/78 (2006.01)
E06B 9/90 (2006.01)
(96) 10.11.2021
(96) 21207515.4
(73) Syncproto Co., Ltd., New Taipei City 241065, TW
(72) LEE, Cheng-Hung, New Taipei City 234602, TW
CHIANG, Lung-Yi, New Taipei City 220087, TW
(54) **Zařízení pro vytahování žaluzií a jeho řídicí modul vytahování žaluzií**
(32) 110103296
(31) 28.01.2021
(33) TW
(74) Havlík Švorčík a partneři, advokátní a patentová kancelář, JUDr. Otakar Švorčík, Hálkova 1406/2, Praha 2, Nové Město, 12000

(97) **EP 4048355**
(47) 23.08.2023
(97) 29.04.2021
(51) **A61M 15/00** (2006.01)
A61M 15/06 (2006.01)
(96) 23.10.2020
(96) 20797204.3
(73) Philip Morris Products S.A., 2000 Neuchâtel, CH
(72) CAMPITELLI, Gennaro, 2000 Neuchâtel, CH
MOHSENI, Farhang, 2000 Neuchâtel, CH
(54) **Držák pro inhalační výrobek**
(32) 19205471
(31) 25.10.2019
(33) EP
(86) PCT/IB2020/059994
(87) WO 2021/079345
(74) PatentEnter s.r.o., Koliště 1965/13a, Brno, Černá Pole, 60200

(97) **EP 4059904**
(47) 06.09.2023
(97) 21.09.2022
(51) **C04B 11/028** (2006.01)

(96) 19.03.2021
(96) 21305344.0
(73) SAINT-GOBAIN PLACO, 92400 Courbevoie, FR
(72) FRANCY, Olivier, 92400 Courbevoie, FR
MAGAUD, Lionel, 92400 Courbevoie, FR
COLOMBO, Joël, 92400 Courbevoie, FR
TRAN, Binh, 92400 Courbevoie, FR
(54) **Proces kontinuální přípravy alfa-hemihydrátu síranu vápenatého**
(74) Mgr. Jana Šuranová Traplová advokátka, Přístavní 24, Praha 7, 17000

(97) **EP 4097293**
(47) 05.07.2023
(97) 16.09.2021
(51) **D21C 5/00** (2006.01)
D21B 1/04 (2006.01)
(96) 09.03.2021
(96) 21713061.6
(73) Infinited Fiber Company Oy, 02150 Espoo, FI
(72) HARLIN, Ali, 02150 Espoo, FI
SIREN, Sakari, 02150 Espoo, FI
MÄKELÄ, Jani, 02150 Espoo, FI
(54) **Oddělování směsí polybavlny**
(32) 20205250
(31) 09.03.2020
(33) FI
(86) PCT/FI2021/050171
(87) WO 2021/181007
(74) Havlík Švorčík a partneři, advokátní a patentová kancelář, JUDr. Michal Havlík, Hálkova 1406/2, Praha 2, Nové Město, 12000

(97) **EP 4114403**
(47) 07.06.2023
(97) 01.12.2022
(51) **A61K 31/661** (2006.01)
A61P 25/02 (2006.01)
(96) 23.05.2022
(96) 22730040.7
(73) Medicon Pharmaceuticals, Inc., Setauket, NY 11733, US
(72) RIGAS, Basil., Setauket, New York 11733, US
(54) **Léčení neuropatické bolesti spojené s periferní neuropatií indukovanou chemoterapií**
(32) 202163192246 P
(31) 24.05.2021
(33) US
(86) PCT/US2022/072496
(87) WO 2022/251805
(74) Havlík Švorčík a partneři, advokátní a patentová kancelář, JUDr. Michal Havlík, Hálkova 1406/2, Praha 2, Nové Město, 12000

(97) **EP 4124034**
(47) 23.08.2023
(97) 25.01.2023
(51) **H04N 19/11** (2014.01)
H04N 19/159 (2014.01)
H04N 19/593 (2014.01)
H04N 19/80 (2014.01)
H04N 19/61 (2014.01)
H04N 19/105 (2014.01)
H04N 19/70 (2014.01)
H04N 19/182 (2014.01)
(96) 21.12.2011
(96) 22194881.3
(73) LG Electronics Inc., Yeongdeungpo-gu Seoul 150-721, KR
(72) JEON, Yong Joon, 137-130 Seoul, KR
PARK, Seung Wook, 137-130 Seoul, KR
LIM, Jae Hyun, 137-130 Seoul, KR
KIM, Jung Sun, 137-130 Seoul, KR
PARK, Joon Young, 137-130 Seoul, KR
CHOI, Young Hee, 137-130 Seoul, KR
SUNG, Jae Won, 137-130 Seoul, KR
JEON, Byeong Moon, 137-130 Seoul, KR
(54) **Intra predikce v kódování videa**
(32) 201061426480 P, 201161451121 P, 201161471185 P, 201161475636 P, 201161476311 P
(31) 22.12.2010, 10.03.2011, 03.04.2011, 14.04.2011, 17.04.2011
(33) US, US, US, US, US

(74) Havlík Švorčík a partneři, advokátní a patentová kancelář, JUDr. Michal Havlík, Hálkova 1406/2, Praha 2, Nové Město, 12000

(97) **EP 4124802**

(47) 19.07.2023

(97) 01.02.2023

(51) **F24D 19/10**

(2006.01)

G05D 23/02

(2006.01)

(96) 30.07.2021

(96) 21188760.9

(73) Danfoss A/S, 6430 Nordborg, DK

(72) Voigt, Soren Tellefsen Herold, 6430 Nordborg, DK

Frederiksen, Bjarne, 6430 Nordborg, DK

Clausen, Anders Østergaard, 6430 Nordborg, DK

(54) **Nástavec termostatického ventilu**

(74) THK Legal s.r.o., Přístavní 24, Praha 7, 17000

Zveřejněné překlady pozměněného nebo omezeného znění evropských patentových spisů

U následujících udělených evropských patentů s účinky pro Českou republiku byl majitelem předložen český překlad pozměněného nebo omezeného znění evropského patentového spisu (§35f odst. 3 zákona č. 527/1990 Sb., v platném znění).

Datem zveřejnění překladu pozměněného nebo omezeného znění evropského patentového spisu je datum publikace tohoto Věstníku.

(97) **EP 3383385**

Evropské patenty zachované v pozměněném nebo omezeném znění

V této části jsou uvedeny evropské patenty s účinky pro Českou republiku, které byly Evropským úřadem podle článku 102 Úmluvy o udělování evropských patentů zachovány v omezeném znění podle čl. 105a - 105c EPC 2000, nebo v pozměněném znění (§ 35f zákona č. 527/1990 Sb., v platném znění).

(97) Datum oznámení o zachování patentu

EP 2570573

27.09.2023

EP 2944171

27.09.2023

(97)

Datum oznámení o zachování patentu

EP 3003601

27.09.2023

EP 3082441

27.09.2023

Evropské patenty zrušené Evropským patentovým úřadem

Následující evropské patenty udělené Evropským patentovým úřadem s účinky pro Českou republiku byly zrušeny Evropským patentovým úřadem podle článku 102 Úmluvy o udělování evropských patentů (§ 35f odst 2 zákona č. 527/1990 Sb., v platném znění).

(97) EP 1992891

(97) EP 3080279

(97) EP 3107385

(97) EP 3519270

MK4A

Zánik evropských patentů uplynutím doby platnosti

Následující evropské patenty udělené Evropským patentovým úřadem s účinky pro Českou republiku zanikly z důvodu uplynutí maximální doby platnosti patentu (§ 22 písm. a) zákona č. 527/1990 Sb., v platném znění).

(97) EP 1405695

(97) EP 1549338

(97) EP 1578668

(97) EP 2353608

(97) EP 1406041

(97) EP 1549801

(97) EP 1628690

(97) EP 3403612

(97) EP 1462633

(97) EP 1551954

(97) EP 2281602

(97) EP 3572123

(97) EP 1545704

(97) EP 1552646

(97) EP 2281603

(97) EP 3656441

(97) EP 1546271

(97) EP 1553966

(97) EP 2281604

(97) EP 1546461

(97) EP 1554042

(97) EP 2281605

(97) EP 1548180

(97) EP 1562629

(97) EP 2351579

PD4A

Převod práv a ostatní změny majitelů evropských patentů

(97) **EP 2606166**

(73) Rieter Automatic Winder GmbH, 52525 Heinsberg, DE

(97) **EP 2810907**

(73) Rieter Automatic Winder GmbH, 52525 Heinsberg, DE

(97) **EP 2606166**

(73) Saurer Spinning Solutions GmbH & Co. KG, 52531 Übach-Palenberg, DE

(97) **EP 2952462**

(73) Rieter Automatic Winder GmbH, 52525 Heinsberg, DE

(97) **EP 2666740**

(73) Saurer Spinning Solutions GmbH & Co. KG, 52531 Übach-Palenberg, DE

(97) **EP 3109194**

(73) Saurer Spinning Solutions GmbH & Co. KG, 52531 Übach-Palenberg, DE

(97) **EP 2666740**

(73) Rieter Automatic Winder GmbH, 52525 Heinsberg, DE

(97) **EP 3109194**

(73) Rieter Automatic Winder GmbH, 52525 Heinsberg, DE

(97) **EP 2810907**

(73) Saurer Spinning Solutions GmbH & Co. KG, 52531 Übach-Palenberg, DE

(97) **EP 3352919**
(73) HYDRO ALUMINIUM RECYCLING DEUTSCHLAND GMBH, 41542
Dormagen, DE

(97) **EP 3504445**
(73) Machnet SG PTE. LTD., Paya Lebar Square, (409051), SG

(97) **EP 3535509**
(73) Schuck Group GmbH, 89555 Steinheim, DE

(97) **EP 3562796**
(73) Xcella Biosciences, Inc., Emeryville, 94608, CA, US

(97) **EP 3656937**
(73) SCHÖCK BAUTEILE GmbH, 76534 Baden-Baden, DE

(97) **EP 3730462**
(73) Vitro, S.A.B. de C.V., Monterrey, Nuevo León 64410, MX

(97) **EP 3872091**
(73) VIR Biotechnology, Inc., San Francisco, 94158, CA, US

FG1K

Zapsané užité vzory - přehled podle čísel zápisu

V období uzávěrky tohoto čísla Věstníku zapsal Úřad průmyslového vlastnictví tyto užité vzory.

(11)	(51)		(11)	(51)		(11)	(51)	
37338	<i>E 04 C 1/41</i>	(2006.01)	37341	<i>E 06 B 3/50</i>	(2006.01)	37344	<i>E 04 H 17/14</i>	(2006.01)
37339	<i>D 03 D 15/547</i>	(2021.01)	37342	<i>B 23 B 31/117</i>	(2006.01)			
37340	<i>B 23 Q 3/10</i>	(2006.01)	37343	<i>F 41 H 1/02</i>	(2006.01)			

FG1K

Zapsané užité vzory - řazené podle MPT

(51)	<i>B23B 31/117</i>	(2006.01)		<i>E04B 1/12</i>	(2006.01)
(11)	37342		(11)	37338	
(21)	2023-41105		(21)	2023-40693	
(22)	27.06.2023		(22)	25.01.2023	
(47)	29.09.2023		(47)	29.09.2023	
(73)	KORAN, spol. s r.o., Trhové Sviny, CZ		(73)	A4 Conti s.r.o., Zlín, CZ	
(72)	Růžička Petr Ing., České Budějovice, České Budějovice 3, CZ		(72)	Plesník Vít MgA., Brno, Veverí, CZ	
(54)	Těleso univerzálního kleštinového upínače a univerzální kleštinový upínač s tímto tělesem			Stříteský Jiří Ing., Zlín, CZ	
(74)	artpatent, advokátní kancelář s.r.o., Dukelských hrdinů 976/12, Praha 7, Holešovice, 17000			Stříteský Marek, Žlutava, CZ	
			(54)	Stavební blok z materiálu na bázi polymeru a soustava modulárních stavebních prvků zahrnující tento stavební blok	
			(74)	PatentEnter s.r.o., Koliště 1965/13a, Brno, Černá Pole, 60200	
(51)	<i>B23Q 3/10</i>	(2006.01)	(51)	<i>E04H 17/14</i>	(2006.01)
	<i>B23Q 3/06</i>	(2006.01)		<i>E04H 17/16</i>	(2006.01)
	<i>B23H 11/00</i>	(2006.01)	(11)	37344	
(11)	37340		(21)	2023-41275	
(21)	2023-40994		(22)	08.09.2023	
(22)	19.05.2023		(47)	29.09.2023	
(47)	29.09.2023		(73)	Hladík Miloslav, Sukorady, CZ	
(73)	Vysoké učení technické v Brně, Brno, Veverí, CZ		(72)	Hladík Miloslav, Sukorady, CZ	
(72)	Mouralová Kateřina Ing., Ph.D., Viničné Šumice, CZ		(54)	Oplocení s plotovkami PVC pro počasí pěkné a sněhové plískanice	
(54)	Zařízení pro upnutí obrobku při elektroerozivním drátovém řezání a sestava s tímto zařízením				
(74)	PatentEnter s.r.o., Koliště 1965/13a, Brno, Černá Pole, 60200		(51)	<i>E06B 3/50</i>	(2006.01)
				<i>E06B 3/48</i>	(2006.01)
(51)	<i>D03D 15/547</i>	(2021.01)	(11)	37341	
	<i>D03D 11/00</i>	(2006.01)	(21)	2023-41081	
	<i>A61B 5/11</i>	(2006.01)	(22)	16.06.2022	
(11)	37339		(47)	29.09.2023	
(21)	2023-40752		(73)	ORSABAC s.r.o., České Budějovice, České Budějovice 2, CZ	
(22)	24.02.2023			GM - Fasader, spol. s.r.o., Brno, Veverí, CZ	
(47)	29.09.2023		(72)	Cába Lubomír, České Budějovice, České Budějovice 2, CZ	
(73)	OptiCE Photonics s.r.o., Ostrava, Pustkovec, CZ			Pelka Pavel Ing., Brno, Veverí, CZ	
(72)	SINTEX, a.s., Česká Třebová, CZ		(54)	Vícedílná bezbariérová posuvná stěna	
	Vašínek Vladimír prof. RNDr., CSc., Vřesina, CZ		(74)	Mgr. Aleš Lang, č. p. 30, Nová Ves, 38203	
	Rašnerová Vladimíra Bc., Ostrava, Hrabůvka, CZ				
	Procházka Jiří Ing., Ústí nad Orlicí, Hylváty, CZ		(51)	<i>F41H 1/02</i>	(2006.01)
	Ledrová Zdeňka Ing., Ústí nad Orlicí, Hylváty, CZ		(11)	37343	
	Hájek Lukáš Ing., Bohumín, Záblatí, CZ		(21)	2023-41186	
	Vanderka Aleš Ing., Budišov nad Budišovkou, CZ		(22)	31.07.2023	
(54)	Vrstevnaté textilie s optickými vlákny pro monitorování vitálních funkcí		(47)	29.09.2023	
(74)	INPARTNERS GROUP, Ing. Dušan Kendereški, Tuřanka 1519/115a, Brno, Slatina, 62700		(73)	4M SYSTEMS a.s., Praha 6, Břevnov, CZ	
			(72)	Holečková Agáta, Jirny, CZ	
				Duchek Radek, Praha 7, Holešovice, CZ	
(51)	<i>E04C 1/41</i>	(2006.01)	(54)	Výměnná zářivková platforma	
	<i>E04B 2/18</i>	(2006.01)	(74)	RETROPATENT s.r.o., Dobiášova 1246/29, Liberec, Liberec VI-Rochlice, 46006	
	<i>E04B 1/02</i>	(2006.01)			

Seznam majitelů zapsaných užitečných vzorů

(73)	(11)	(51)	(73)	(11)	(51)	
A4 Conti s.r.o., Zlín, CZ	37338	E 04 C 1/41	(2006.01)	ORSABAC s.r.o., České Budějovice, České Budějovice 2, CZ	37341 E 06 B 3/50	(2006.01)
GM - Fasader, spol. s.r.o., Brno, Veveří, CZ	37341	E 06 B 3/50	(2006.01)	SINTEX, a.s., Česká Třebová, CZ	37339 D 03 D 15/547	(2021.01)
KORAN, spol. s r.o., Trhové Sviny, CZ	37342	B 23 B 31/117	(2006.01)	Vysoké učení technické v Brně, Brno, Veverí, CZ	37340 B 23 Q 3/10	(2006.01)
OptiCE Photonics s.r.o., Ostrava, Pustkovec, CZ	37339	D 03 D 15/547	(2021.01)	4M SYSTEMS a.s., Praha 6, Břevnov, CZ	37343 F 41 H 1/02	(2006.01)
				Hladík Miloslav, Sukorady, CZ	37344 E 04 H 17/14	(2006.01)

FG4Q

Zapsané průmyslové vzory - přehled podle čísel zápisu

V období uzávěrky tohoto čísla Věstníku zapsal Úřad průmyslového vlastnictví tyto průmyslové vzory:

(11)	(51)	(11)	(51)	(11)	(51)
38206	19-04	38207	12-16	38208	12-16

FG4Q

Zapsané průmyslové vzory - přehled podle tříd

- (51) 12-16
- (11) 38207
- (21) 2023-42235
- (22) 20.02.2023
- (15) 27.09.2023
- (54) **Náhradní díly automobilu**
- (28) 3
- (73) Renault S.A.S., 92100 BOULOGNE BILLANCOURT, FR
- (72) Guarda Stéphane, 92100 BOULOGNE BILLANCOURT, FR
- (74) PATENTSERVIS Praha a.s., Na Podkovce 281/10, Praha 4, Podolí, 14700



1.1



1.2



1.3



1.4



1.5



1.6



1.7

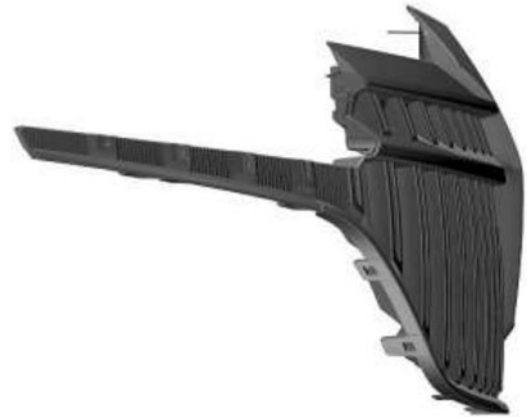

1.8



1.9



1.10



2.1



2.2



2.3



2.4



2.5



2.6



2.7



2.8



3.1



2.9



3.2



2.10



3.3



3.4



3.7



3.5



3.8



3.6



3.9



3.10

- (51) **12-16**
(11) 38208
(21) 2023-42243
(22) 02.03.2023
(15) 03.10.2023
(45) 02.09.2025
(54) **Náhradní díly automobilu**
(28) 8
(73) Renault S.A.S., 92100 BOULOGNE BILLANCOURT, FR
(72) Voillequin Etienne, 92100 BOULOGNE BILLANCOURT, FR
(74) PATENTSERVIS Praha a.s., Na Podkovce 281/10, Praha 4, Podolí, 14700
-
- (55) **Zveřejnění průmyslového vzoru je odloženo do: 02.09.2025**

- (51) **19-04**
(11) 38206
(21) 2023-42234
(22) 17.02.2023
(15) 27.09.2023
(54) **Desky na dokumenty**
(28) 1
(73) Kašpar Martin, Praha 4, Libuš, CZ
(72) Kašpar Martin, Praha 4, Libuš, CZ

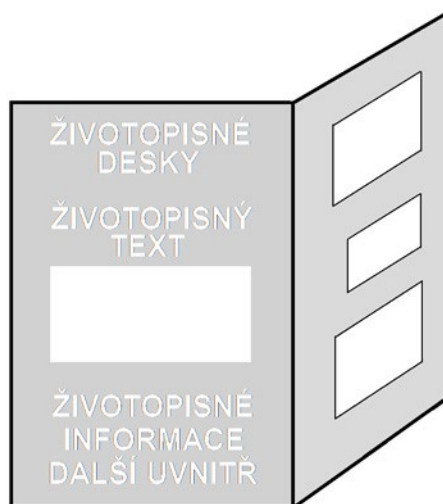

1.1

Seznam vlastníků zapsaných průmyslových vzorů

(73) Kašpar Martin, Praha 4, Libuš, CZ	(11) 38206	(51) 19-04	(73) Renault S.A.S., 92100 BOULOGNE BILLANCOURT, FR	(11) 38207	(51) 12-16
Renault S.A.S., 92100 BOULOGNE BILLANCOURT, FR	38208	12-16			

Dodatková ochranná osvědčení pro léčiva a pro přípravky na ochranu rostlin

Udělení osvědčení

-
- | | |
|---|--|
| (73) Amgen Inc., Thousand Oaks, CA 91320-1799, US | (94) 23.08.2036 |
| (68) 2215124 | |
| (11) 2215124/466 | |
| (54) Proteinový vázající antigen na proprotein konvertázu subtilisin kexin typ 9 | (73) Idorsia Pharmaceuticals Ltd, 4123 Allschwil, CH |
| (92) EU/1/15/1016, 21.07.2015 | (68) 2855453 |
| (93) EU/1/15/1016, 21.07.2015, EU | (11) 2855453/817 |
| (95) Repatha-evolocumab, léčivý přípravek | (54) Benzimidazolprolinové deriváty |
| (94) 21.07.2030 | (92) EU/1/22/1638, 02.05.2022 |
| Léčivo pro pediatrické použití | (93) EU/1/22/1638, 02.05.2022, EU |
-
- | | |
|---|--|
| (73) Vertex Pharmaceuticals Incorporated, Boston, MA 02210, US | (94) daridorexant nebo jeho farmaceuticky přijatelná sůl, zejména daridorexant hydrochlorid, léčivý přípravek |
| (68) 2826776 | (94) 02.05.2037 |
| (11) 2826776/743 | |
| (54) Tuhé disperze amorfni formy (R)-1(2,2-difluorbenzo(D)(1,3)dioxol-5-yl)-N-(1-(2,3-dihydroxypropyl)-6-fluor-2-(1-hydroxy-2-methylpropan-2-yl)-1H-indol-5-yl)-cyklopropankarboxamidu | (73) PharmaEssentia Corp., Taipei 115, TW |
| (92) EU/1/18/1306, 06.11.2018 | (68) 2205281 |
| (93) EU/1/18/1306, 06.11.2018, EU | (11) 2205281/818 |
| (95) Kombinace (a) (R)-1-(2,2-difluorbenzo[d][1,3]dioxol-5-yl)-N-(1-(2,3-dihydroxypropyl)-6-fluor-2-(1-hydroxy-2-methylpropan-2-yl)-1H-indol-5-yl)-cyklopropankarboxamidu nebo jeho farmaceuticky přijatelné soli a (b) N-(5-hydroxy-2,4-diterc-butyl-fenyl)-4-oxo-1H-chinolin-3-karboxamidu nebo jeho farmaceuticky přijatelné soli, léčivý přípravek | (54) Konjugáty proteinu a polymeru |
| (94) 06.11.2033 | (92) EU/1/18/1352, 19.02.2019 |
| | (93) EU/1/18/1352, 19.02.2019, EU |
| | (95) Besremi - ropeginterferon alfa-2b, léčivý přípravek |
| | (94) 15.08.2033 |
-
- | | |
|---|--|
| (73) UCB Biopharma SRL, B-1070 Brussels, BE | (73) F. Hoffmann-La Roche AG, Basel, CH |
| (68) 2663577 | (68) 2872534 |
| (11) 2663577/780 | (11) 2872534/841 |
| (54) Protilátka vázající IL-17 a IL-17F | (54) Bispecifické anti-VEGF/anti-ANG-2 protilátky a jejich použití v léčbě očních vaskulárních onemocnění |
| (92) EU/1/21/1575, 23.08.2021 | (92) EU/1/22/1683, 16.09.2022 |
| (93) EU/1/21/1575, 23.08.2021, EU | (93) EU/1/22/1683, 16.09.2022, EU |
| (95) Bimzelx - bimekizumab, léčivý přípravek | (95) faricimab, léčivý přípravek |
| | (94) 16.09.2037 |
-

Úřední rozhodnutí a oznámení

MM4A, MM4F

Zániky patentů a autorských osvědčení pro nezaplacení udržovacích poplatků

(11)	(21)	Int.Cl/(51)	(11)	(21)	Int.Cl/(51)
302423	2010-226	8/H04N 7/60	306724	2016-175	8/G10C 3/26
305967	2015-201	8/A61F 2/20	309054	2020-654	8/G03B 17/02
305968	2015-210	8/C01B 33/12	309064	2021-146	8/G01R 19/00
306306	2015-208	8/G01N 13/00	309130	2021-147	8/H01F 27/34
306465	2016-177	8/B60N 2/58	309169	2020-479	8/F04C 18/356

MK1K

Zániky užitných vzorů uplynutím doby platnosti

(11)	(21)	(51)	(11)	(21)	(51)
26089	2013-28541	A01G 7/00	32726	2018-35718	A61N 1/18
26090	2013-28542	A01G 7/00	32789	2019-36002	F42B 3/08
26201	2013-28572	F27D 3/06	32790	2019-36005	C04B 18/16
26250	2013-28538	E01B 3/34	32792	2019-36010	B05D 1/32
26449	2013-28551	B05B 1/02	32858	2019-36007	A47J 37/00
26479	2013-28568	A47J 42/38	32859	2019-36008	A47J 37/00
26505	2013-28548	E04H 17/22	32874	2019-36013	F41C 33/02
26507	2013-28569	F23K 5/02	32919	2019-36015	G01S 5/14
27432	2013-28537	B32B 27/32	32920	2019-36016	E04B 1/04
27564	2013-28559	A61B 5/02	33026	2019-36020	G06Q 50/06
29745	2013-28535	A61G 5/00	33027	2019-36021	C08L 1/02
30784	2016-32195	B65D 1/02	35348	2020-38000	C12Q 1/14

MK4Q

Zániky práva ze zapsaných průmyslových vzorů uplynutím doby ochrany

(11)	(21)	Int.Cl/(51)	(11)	(21)	Int.Cl/(51)
28639	1998-31223	7/15-06	35933	2013-39460	9/15-01
31846	2003-34523	7/12-08	35994	2013-39458	9/02-07
34300	2008-37389	8/19-08	37349	2018-41166	11/03-01
35888	2013-39462	9/15-01	37495	2018-41168	11/09-03

ND1K

První prodloužení doby platnosti užitných vzorů

(51)	<i>A23L 31/00</i>	(2016.01)	(51)	<i>A61L 2/14</i>	(2006.01)
	<i>A23L 33/105</i>	(2016.01)		<i>H05H 1/46</i>	(2006.01)
	<i>A23L 33/175</i>	(2016.01)	(11)	33331	
	<i>A23L 33/24</i>	(2016.01)	(21)	2019-36654	
(11)	32962		(22)	24.09.2019	
(21)	2019-36062		(73)	Fyzikální ústav AV ČR, v.v.i., Praha 8, Libeň, CZ	
(22)	28.03.2019			Ústav experimentální medicíny AV ČR, v.v.i., Praha 4, Krč, CZ	
(73)	AQM s.r.o., Bohumín, Nový Bohumín, CZ		(54)	Zdroj nízkoteplotního plazmatu, zejména pro využití v potravinářském průmyslu a bioaplikacích	
	Výzkumný ústav organických syntéz a.s., Rybitví, CZ				
	Fakultní nemocnice Hradec Králové, Hradec Králové, Nový Hradec Králové, CZ				
(54)	Doplňek stravy s obsahem organických forem selenu				

- | | |
|---|---|
| (51) B22D 41/50 (2006.01) | (51) A23L 33/16 (2016.01) |
| B22D 11/10 (2006.01) | A23L 33/15 (2016.01) |
| B22D 21/04 (2006.01) | A23L 33/21 (2016.01) |
| (11) 33335 | (11) 33533 |
| (21) 2019-36677 | (21) 2019-36658 |
| (22) 27.09.2019 | (22) 24.09.2019 |
| (73) ALUCAST, s.r.o., Tupesy, CZ | (73) Univerzita Karlova, Praha 1, Staré Město, CZ |
| (54) Linka na výrobu přesných odlítků s minimální tloušťkou stěny o maximální tuhosti a maximální rozměrové stabilitě | (54) Epigeneticky aktivní potravinový doplněk pro zlepšení zdravotního stavu |
| (51) A61K 39/112 (2006.01) | (51) A61K 36/68 (2006.01) |
| C12N 1/20 (2006.01) | A61K 36/82 (2006.01) |
| C12N 15/01 (2006.01) | A61K 31/4166 (2006.01) |
| C12R 1/42 (2006.01) | A61K 31/17 (2006.01) |
| (11) 33402 | A61K 9/06 (2006.01) |
| (21) 2019-36707 | (11) 33534 |
| (22) 04.10.2019 | (21) 2019-36659 |
| (73) Výzkumný ústav veterinárního lékařství, v. v. i., Brno, Medlánky, CZ | (22) 24.09.2019 |
| (54) Vakcína proti infekci Salmonella Typhimurium | (73) Univerzita Karlova, Praha 1, Staré Město, CZ |
| (51) A23L 33/16 (2016.01) | (54) Epigeneticky aktivní mast na hojení ran |
| A61K 33/04 (2006.01) | (51) A61K 36/9066 (2006.01) |
| B82Y 5/00 (2011.01) | A61K 36/73 (2006.01) |
| (11) 33403 | A23L 27/30 (2016.01) |
| (21) 2019-36720 | A23L 27/14 (2016.01) |
| (22) 08.10.2019 | A61K 9/48 (2006.01) |
| (73) AQM s.r.o., Bohumín, Nový Bohumín, CZ | A61P 37/04 (2006.01) |
| Výzkumný ústav organických syntéz a.s., Rybitví, CZ | (11) 33535 |
| (54) Doplněk stravy s obsahem nanočástic selenu | (21) 2019-36660 |
| (51) C12N 15/52 (2006.01) | (22) 24.09.2019 |
| C12N 15/57 (2006.01) | (73) Univerzita Karlova, Praha 1, Staré Město, CZ |
| C12N 9/52 (2006.01) | (54) Optimalizovaná formulace kurkumínu pro stimulaci imunitního systému |
| (11) 33404 | (51) G01S 3/18 (2006.01) |
| (21) 2019-36726 | (11) 33536 |
| (22) 09.10.2019 | (21) 2019-36670 |
| (73) Výzkumný ústav veterinárního lékařství, v. v. i., Brno, Medlánky, CZ | (22) 25.09.2019 |
| (54) Genový konstrukt a fúzní termostabilní lysostafin | (73) Ústav přístrojové techniky AV ČR, v.v.i., Brno, Královo Pole, CZ |
| (51) C02F 3/32 (2006.01) | (54) Zařízení pro měření nebo kalibraci směrových charakteristik přístrojů |
| E04F 13/21 (2006.01) | (51) E04B 2/90 (2006.01) |
| E04F 13/12 (2006.01) | E04B 1/78 (2006.01) |
| (11) 33486 | E04F 13/075 (2006.01) |
| (21) 2019-36727 | H01L 31/053 (2014.01) |
| (22) 09.10.2019 | H01L 31/052 (2014.01) |
| (73) LIKO-S, a.s., Slavkov u Brna, CZ | F24F 7/10 (2006.01) |
| (54) Fasádní kořenová čistírna | F24F 7/06 (2006.01) |
| (51) E04B 1/74 (2006.01) | (11) 33537 |
| E04F 13/21 (2006.01) | (21) 2019-36738 |
| E04F 13/12 (2006.01) | (22) 11.10.2019 |
| (11) 33487 | (73) České vysoké učení technické v Praze, Praha 6, Dejvice, CZ |
| (21) 2019-36728 | (54) Prefabrikovaný fasádní modul lehkého obvodového pláště budovy |
| (22) 09.10.2019 | (51) B01D 17/00 (2006.01) |
| (73) LIKO-S, a.s., Slavkov u Brna, CZ | B01D 17/04 (2006.01) |
| (54) Pokryv fasády budov živou vegetací | (11) 33562 |
| (51) B25B 7/22 (2006.01) | (21) 2019-36903 |
| F16L 33/00 (2006.01) | (22) 19.11.2019 |
| F16L 37/00 (2006.01) | (73) Vysoká škola technická a ekonomická v Českých Budějovicích, České Budějovice, České Budějovice 4, CZ |
| F16L 21/00 (2006.01) | ITB Engineering & Production s.r.o., České Budějovice, České Budějovice 4, CZ |
| (11) 33498 | (54) Zařízení pro destrukci organominerálních olejových emulzí |
| (21) 2019-36791 | (51) E05B 85/08 (2014.01) |
| (22) 23.10.2019 | E05B 83/18 (2014.01) |
| (73) Škoda Auto a.s., Mladá Boleslav, Mladá Boleslav II, CZ | B60Q 1/00 (2006.01) |
| (54) Kleště pro spojování rychlospojek hadic | B60Q 1/52 (2006.01) |
| (51) A61B 5/1172 (2016.01) | B60Q 1/48 (2006.01) |
| G06K 9/22 (2006.01) | B60R 21/34 (2011.01) |
| G06V 30/142 (2022.01) | (11) 33646 |
| (11) 33528 | (21) 2019-36692 |
| (21) 2019-36598 | (22) 01.10.2019 |
| (22) 06.09.2019 | (73) BRANO a.s., Hradec nad Moravicí, CZ |
| (73) TechTest, s.r.o., Jaroměř, CZ | (54) Ovladač zadních dveří motorového vozidla |
| (54) Zařízení pro účinné vyhledávání a zajišťování daktyloskopických stop | |

(51) B32B 27/12	(2006.01)	(51) A61K 8/73	(2006.01)
B32B 27/18	(2006.01)	A61K 8/9728	(2017.01)
B32B 5/26	(2006.01)	A61K 8/64	(2006.01)
B32B 5/28	(2006.01)	A61K 8/02	(2006.01)
B82B 1/00	(2006.01)	A61Q 17/00	(2006.01)
(11) 33647		A61Q 19/00	(2006.01)
(21) 2019-36701		(11) 34193	
(22) 03.10.2019		(21) 2020-37632	
(73) Nano Medical s.r.o., Praha 4, Nusle, CZ		(22) 09.10.2019	
(54) Nanovláknový textilní laminát		(73) Contipro a.s., Dolní Dobrouč, CZ	
(51) E04B 2/74	(2006.01)	(54) Kosmetický přípravek pro ochranu kůže před negativními vlivy znečištěného ovzduší	
E04B 2/82	(2006.01)	(51) F23J 3/02	(2006.01)
(11) 33708		(11) 34226	
(21) 2019-36737		(21) 2020-37520	
(22) 10.10.2019		(22) 07.05.2020	
(73) LIKO-S, a.s., Slavkov u Brna, CZ		(73) IQservis.cz, s.r.o., Praha 5, Radotín, CZ	
(54) Interaktivní dělicí příčka		(54) Zařízení k čištění spalinové cesty	
		(51) B60Q 1/44	(2006.01)
		(11) 34370	
		(21) 2019-36642	
		(22) 19.09.2019	
		(73) Sedlmajer Josef, Praha, CZ	
		(54) Zařízení k indikaci brzdné síly	

ND1K

Druhé prodloužení doby platnosti užitečných vzorů

(51) B05B 1/04	(2006.01)	(51) A61K 39/112	(2006.01)
B82B 3/00	(2006.01)	C12N 15/01	(2006.01)
(11) 30004		C12R 1/42	(2006.01)
(21) 2016-32786		C12N 1/36	(2006.01)
(22) 08.09.2016		(11) 30203	
(73) Technická univerzita v Liberci, Liberec, Liberec I-Staré Město, CZ		(21) 2016-32830	
(54) Zařízení pro výrobu nanovláken a/nebo mikrovláken odstředivým zvlákněním roztoku nebo taveniny polymeru		(22) 20.09.2016	
(51) G01T 1/24	(2006.01)	(73) Výzkumný ústav veterinárního lékařství, v. v. i., Brno, Medlánky, CZ	
(11) 30091		(54) Trivalentní vakcína pro prevenci infekce salmonelou	
(21) 2016-32912		(51) G01T 1/24	(2006.01)
(22) 06.10.2016		(11) 30224	
(73) UJP PRAHA a.s., Praha 5, Zbraslav, CZ		(21) 2016-33115	
(54) Velkoplošný hybridní pixelový detektor s redukováným poměrem výtáčacích ploch		(22) 01.12.2016	
		(73) ADVACAM s.r.o., Praha 7, Holešovice, CZ	
		(54) Spektrálně citlivá kamera	
		(51) H01S 3/00	(2006.01)
		G01J 11/00	(2006.01)
		G01J 1/42	(2006.01)
		(11) 31189	
		(21) 2017-34149	
		(22) 27.09.2017	
		(73) Extreme Light Infrastructure ERIC (ELI ERIC), Dolní Břežany, CZ	
		(54) Detektor energie laserových pulzů	

ND4Q

Druhé obnovy doby ochrany průmyslových vzorů

(51) 25-01
(11) 36232
(21) 2013-39725
(22) 30.10.2013
(54) Železniční pražec

ND4Q

Čtvrté obnovy doby ochrany průmyslových vzorů

(51) 21-02	(51) 22-02
(11) 32043	(11) 32354
(21) 2003-34855	(21) 2003-35011
(22) 09.09.2003	(22) 28.11.2003
(54) Basketbalový míč	(54) Světelný adaptér pro obranný sprej
(51) 21-02	(51) 25-01
(11) 32044	(11) 32474
(21) 2003-34856	(21) 2004-35194
(22) 09.09.2003	(22) 18.03.2004
(54) Basketbalový míč	(54) Tvárnice

PD1K

Převod práv a ostatní změny majitelů užitných vzorů

(11) 32138
(21) 2018-35182
(73) SAFETY ROAD a.s., Praha 1, Staré Město, CZ
(11) 32139
(21) 2018-35183
(73) SAFETY ROAD a.s., Praha 1, Staré Město, CZ
(11) 34333
(21) 2019-36926
(73) Pleško Denisa Ing., Vodochody, Hoštice, CZ

Zamítnuté a částečně zamítnuté přihlášky ochranných známek před zveřejněním

Kapitola obsahuje údaje o rozhodnutích o přihláškách ochranných známek, u kterých byly na základě provedeného věcného průzkumu shledány Úřadem důvody pro zamítnutí přihlášky ochranné známky podle ustanovení § 4 nebo 6 zákona č. 441/2003 Sb. Na základě toho Úřad vydal rozhodnutí o zamítnutí přihlášky podle ustanovení § 22 zákona č. 441/2003 Sb., a to pro celý seznam výrobků a služeb nebo pro jeho část. Údaje o výsledku rozhodnutí (zamítnutí přihlášky, částečně zamítnutí přihlášky) jsou uvedeny jako datum právní moci rozhodnutí/výsledek rozhodnutí.

(210) **O-576895**
(540)

Solární zábradlí

(592) Slovní
22.09.2023/NABYTÍ P.M. - ZAMÍTNUTÍ PŘIHLÁŠKY

(210) **O-583841**
(540)

(210) **O-579491**

(540) **Megakonzert pro všechny bezva lidi**

(592) Slovní
18.09.2023/NABYTÍ P.M. - ZAMÍTNUTÍ PŘIHLÁŠKY

Topper RELAX

(210) **O-582284**
(540)

Garantovaný nájem

(592) Slovní
25.09.2023/NABYTÍ P.M. - ZAMÍTNUTÍ PŘIHLÁŠKY

(210) **O-583151**
(540)

(593) Obrazová
26.09.2023/NABYTÍ P.M. - ZAMÍTNUTÍ PŘIHLÁŠKY

**NKATOLICKÉ
NOVINY**

(210) **O-584322**
(540)

Proměňte své sny v REALITU

(593) Obrazová
24.09.2023/NABYTÍ P.M. - ZAMÍTNUTÍ PŘIHLÁŠKY

(593) Obrazová
29.09.2023/NABYTÍ P.M. - ZAMÍTNUTÍ PŘIHLÁŠKY

(210) **O-584854**
(540)

Chytrá garáž

(592) Slovní
24.09.2023/NABYTÍ P.M. - ZAMÍTNUTÍ PŘIHLÁŠKY

(210) **O-585277**
(540)

Zdravá & Fit

(592) Slovní
03.10.2023/NABYTÍ P.M. - ZAMÍTNUTÍ PŘIHLÁŠKY

(210) O-585345
(540)

SHARE INVEST

(593) Obrazová
26.09.2023/NABYTÍ P.M. - ČÁSTEČNÉ ZAMÍTNUTÍ PŘIHLÁŠKY

Přehled zveřejněných přihlášek ochranných známek

Přihlášky ochranných známek, které byly na základě výsledků formálního a věcného průzkumu provedeného Úřadem shledány schopné zápisu do rejstříku ochranných známek, jsou obsaženy v této kapitole. Důležitou právní skutečností je, že zveřejněním přihlášky ochranné známky v této kapitole Věstníku (§ 23 zákona č. 441/2003 Sb.) začíná běžet zákonná tříměsíční lhůta pro podání námitek podle ustanovení § 25 zákona č. 441/2003 Sb.

Číselný přehled (210)											
O-585317	O-585345	O-585669	O-585986	O-586036	O-586163	O-586465	O-586467	O-586566	O-586865	O-587003	O-587005
O-587010	O-587011	O-587021	O-587058	O-587063	O-587064	O-587169	O-587170	O-587212	O-587297	O-587313	O-587316
O-587319	O-587323	O-587324	O-587325	O-587326	O-587327	O-587328	O-587337	O-587344	O-587351	O-587401	O-587408
O-587521	O-587522	O-587535	O-587547	O-587564	O-587569	O-587659	O-587661	O-587662	O-587720	O-587733	O-587748
O-587762	O-587768	O-587772	O-587773	O-587797	O-587808	O-587912	O-587918	O-587921	O-587931	O-587947	O-587954
O-587963	O-587975	O-588022	O-588026	O-588028	O-588029	O-588045	O-588049	O-588050	O-588120		

Zveřejněné přihlášky ochranných známek

(210) **O-585317**

(220) 18.04.2023

(320) 18.04.2023

(540)

Rychlebská procedura

(592) Slovní

(511) (44) masáže.

Třídy výrobků a služeb:

44

(730) **Horáčková Kovářiková Jaroslava**, 17. listopadu 456, Javorník, 79070, CZ

(210) **O-585345**

(220) 18.04.2023

(320) 18.04.2023

(540)

(593) Obrazová

(511) (38) telekomunikační služby; (41) zábava, sportovní a kulturní činnosti; (42) vědecké a technologické služby a související výzkum a projektování, průmyslová analýza, průmyslový výzkum a průmyslový design, služby kontroly kvality a služby ověřování kvality, navrhování a vývoj počítačového hardwaru a softwaru; (45) právní služby, bezpečnostní služby pro fyzickou ochranu hmotného majetku a jednotlivce, seznamovací služby, služby sociálních sítí online, pohřební služby, hlídání dětí.

Třídy výrobků a služeb:

38, 41, 42, 45

(591) Barevná

(730) **SHARE INVEST.cz s.r.o.**, Nerudova 956/24, Hradec Králové, Pražské Předměstí, 50002, CZ

(210) **O-585669**

(220) 05.05.2023

(320) 05.05.2023

(540)

SPEED ART DATING

(592) Slovní

(511) (35) manažerské služby, administrativní zpracování nákupních objednávek, agentury umělecké (obchodní vedení), aktualizování reklamních materiálů dodavatelské služby pro třetí osoby (nákup výrobků a služeb pro jiné podniky), dražby, obchodní nebo podnikatelské informace, komerční správa licencí na výrobky a služby ostatních, prezentace výrobků v komunikačních médiích pro účely maloobchodu, marketing, obchodní činnost s uměleckými předměty, poskytování obchodních nebo podnikatelských informací, organizování výstav, oceňování a odhady v oblasti podnikání, pořádání veletrhů pro obchodní a reklamní účely, služby předvádění modelů pro reklamní účely a podporu prodeje, předvádění zboží, služby v oblasti grafické úpravy pro reklamní účely, reklamní, propagační a marketingové služby, vyhledávání sponzorů správa licencí na výrobky a služby ostatních; (41) konzultační služby v oblasti umění a kultury, nadační činnosti v oblasti umění a kultury, agentury (umělecké módní), informace o možnostech zábavy, informace o výchově a vzdělávání, výchovně zábavné klubové služby, organizování a vedení konferencí, organizování a vedení kongresů organizování módních přehlídek pro zábavu, provozování muzea, organizování a vedení seminářů organizování a vedení symposií, pořádání kulturních nebo vzdělávacích

výstav, organizování představení (manažerské služby), organizování soutěží (vzdělávacích nebo zábavných), poskytování on-line elektronických publikací (bez možnosti stažení), služby v oblasti grafické úpravy, jiné než pro reklamní účely, živé představení, organizování živých vystoupení, kulturní, vzdělávací nebo zábavní služby poskytované uměleckými galeriemi a muzei; (42) umělecký design, design průmyslový, interiérová výzdoba, konzultace (v oblasti počítačového softwaru), konzultace v oblasti webového designu, konzultační služby v oblasti informačních technologií, oděvní a obalové návrhářství, navrhování průmyslového designu, ověřování pravosti uměleckých děl, tvorba počítačových systémů a software, výzdoba interiéru, software jako služba (SaaS), platforma jako služba (PaaS).

Třídy výrobků a služeb:

35, 41, 42

(730) **Bartoniček Prokop**, Žitná 669/1, Praha 1, 11000, CZ

(740) Advokátní kancelář REHAK LEGAL, Mgr. Hana Kolínová, Holečkova 100/9, Praha 5, Smíchov, 15000

(210) **O-585986**

(220) 22.05.2023

(320) 22.05.2023

(540)

FLOWELLERY

(592) Slovní

(511) (14) šperky, amulety (šperky), přívěsky (šperky), řetízky (šperky), prsteny (šperky), perly (šperky), brože (šperky), špendlíky (šperky), náhrdelníky (šperky), šperky ze zlatého drátu, vlákna z drahých kovů (šperky).

Třídy výrobků a služeb:

14

(730) **AND LILAC s.r.o.**, Saky 3, Třebichovice, 27308, CZ

(210) **O-586036**

(220) 24.05.2023

(320) 24.05.2023

(540)



PARLAMENTNÍ
LISTY.cz

(593) Obrazová

(511) (9) elektronické publikace ke stažení, elektronické publikace v oboru interaktivních technologií, týdenní publikace stahovatelné z internetu v elektronické podobě, elektronické publikace ke stažení v podobě časopisů, obsah s možností stažení a nahraný obsah; (16) periodické publikace, časopisy, knihy, tištěné knihy, časopisy, noviny a jiná papírová média; (35) reklamní, marketingové a propagační služby, obchodní konzultační a poradenské služby, obchodní analýzy, informační služby a průzkumy trhu, služby konkurenčního zpravodajství, pomoc v obchodní a podnikatelské činnosti, management a administrativní služby; (41) on-line publikace elektronických novin, vydávání a publikace časopisů, elektronické online publikace periodik a knih, knihy (vydávání knih), obrazové zpravodajství, fotografické zpravodajství, služby reportérů (zpravodajství), služby v oblasti grafické úpravy pro jiné než reklamní účely v oblasti vydavatelství a nakladatelství (DTP), zveřejňování, oznamování a psaní textů.

Třídy výrobků a služeb:

9, 16, 35, 41

(591) Barevná

(730) **NAŠE MÉDIA a.s.**, Nad pomníkem 467/9, Praha 5, Hlubočepy, 15200, CZ

(210) **O-586163**

(220) 31.05.2023

(320) 31.05.2023

(540)



(593) Obrazová

(511) (17) izolační materiály, stříkaná pěnová izolace.

Třídy výrobků a služeb:

17

(591) Barevná

(730) **Vrtílek Luděk**, Nosálovská 404/57a, Vyškov, Nosálovice, 68201, CZ

(210) **O-586465**

(220) 14.06.2023

(320) 16.12.2022

(540)



(593) Obrazová

(511) (36) vydávání členských kreditních karet, bankovní služby zahrnující poskytování slev v zúčastněných provozovnách jiných osob prostřednictvím členské karty, mobilní internetové platební služby, platební služby poskytované prostřednictvím bezdrátových telekomunikačních přístrojů a zařízení, zpracování transakcí kreditními kartami, zpracování platebních transakcí prostřednictvím internetu, poskytování finančních analýz pro spotřebitele používající jednoduché platby ve vozidle, jednoduché platby ve vozidle s funkcí ověřování a potvrzování platebních transakcí, mobilní a internetové platební služby ve vozidle, automatizované platební služby ve vozidle, jednoduché platby ve vozidle s funkcí sbírání bodů a ujetých kilometrů.

Třídy výrobků a služeb:

36

(730) **Kia Corporation**, 12, Heolleung-ro, Seocho-gu, Seoul, KR

(740) Kania, Sedlák, Smola, s.r.o., Mendlovo náměstí 907/1a, Brno, Staré Brno, 60300

(210) **O-586467**

(220) 14.06.2023

(320) 14.06.2023

(540)



(593) Obrazová

(511) (7) generátory elektřiny, dieselové elektrické generátory, mobilní generátory elektrické energie.

Třídy výrobků a služeb:

7

(591) Barevná

(730) **Homer Matej Mgr.**, Ďurgalova 3543/1, Bratislava 83101, SK

(740) Kania, Sedlák, Smola, s.r.o., Mendlovo náměstí 907/1a, Brno, Staré Brno, 60300

(210) **O-586566**

(220) 19.06.2023

(320) 19.06.2023

(540)



(593) Obrazová

(511) (19) stavební materiály nekovové, dřevo jako polotovary pro použití ve stavebnictví, montované stavby kancelářských, výrobních, skladovacích, obytných a rekreačních budov, montované stavby s přestavitelnými prvky a s měnitelnou dispozicí, přenosné stavby (ne z kovu), stavební materiály přenosné (nekovové); (35) reklamní, inzertní a propagační činnost, marketing, marketingové studie; (36) správa budov, investorská činnost ve výstavbě, pronájem a správa nemovitostí, pronájem kanceláří, pronájem bytových a nebytových prostor, oceňování nemovitostí, dluhové poradenství, finanční poradenství, investování peněžních prostředků, kapitálové investice, leasingové financování, služby realitní kanceláře.

správa bytového domu, financování, prodej, nákup a pronájem nemovitostí, včetně nemovitostních projektů; (37) bytová výstavba, budování staveb, služby zajišťující řádný provoz nemovitostí, bytů a nebytových prostor, opravy a údržba staveb, úklidové služby; (42) inženýrské práce (expertizy), projektování ve výstavbě.

Třídy výrobků a služeb:
19, 35, 36, 37, 42

- (591) Barevná
(730) **Progressus invest holding core a.s.**, Václavské náměstí 2132/47, Praha 1, Nové Město, 11000, CZ
(740) BBH, advokátní kancelář, s.r.o., Mgr. Tomáš Sedláček, Klimentská 1207/10, Praha 1, Nové Město, 11000

- (210) **O-586865**
(220) 02.07.2023
(320) 02.07.2023
(540)

Franz Kafka Muzeum

- (593) Obrazová
(511) (41) pořádání a vedení konferencí, pořádání a vedení kongresů, pořádání a vedení seminářů, pořádání a vedení symposií, pořádání a vedení koncertů, pořádání prohlídek s průvodcem, pořádání výstav ke kulturním nebo vzdělávacím účelům, poskytování informací v oblasti vzdělávání, provozování muzeí, předvádění muzejních výstav, školení, vydávání textů, s výjimkou reklamních, poskytování online obrázků, ne stahovatelných, poskytování online virtuálních prohlídek s průvodcem.

Třídy výrobků a služeb:
41

- (730) **Muchovo muzeum, s.r.o.**, Panská 890/7, Praha 1, Nové Město, 11000, CZ
(740) Mgr. Tereza Bártová LL. M., Orelská 611/16, Praha 10, Vršovice, 10100

- (210) **O-587003**
(220) 12.07.2023
(320) 12.07.2023
(540)

SlimWine "Pro fresh day plný luxusu, elegance a wellness"

- (592) Slovní
(511) (5) medicínální vína, medicínální sirupy, výtažky, šťávy a elixíry lékárnické, povzbuzující nápoje z ovoce k léčebným účelům, vitamíny, vitamínové přípravky, vitamínové koncentráty, vitamínové a multivitaminové nápoje pro léčebné účely, doplňky potravin minerální, minerály a stopové prvky (doplňky stravy), minerální vody pro léčebné účely, minerální doplňky s antioxidačními účinky, farmaceutické a dietetické potraviny a přípravky pro lékařské účely, nemedicínální potravinové doplňky pro zlepšení zdraví, pro zvýšení imunity, odolnosti organismu a jeho detoxikaci, dietetické přípravky pro denní doplnění stravy, včetně doplňků stravy pro sportovce, dietetické nápoje upravené pro léčebné účely, léčivé cukrářské výrobky a cukrovinky s léčivými účinky, extrakty a potraviny pro zvláštní výživu (k léčebným účelům), dietetické a diabetické potraviny a potraviny pro zvláštní výživu (k léčebným účelům), přírodní léčivé prostředky pro zvláštní výživu, přírodní výtažky bohaté na rostlinné bílkoviny a cukry (doplňky stravy), přípravky výživové obsahující enzymy nebo biochemické katalyzátory (doplňky stravy), proteinové potravinové doplňky, přípravky pro hubnutí s léčebnými účinky, iontové nápoje s léčebnými účinky, potravinové doplňky, vše pro léčebné účely a v

rámci této třídy; (32) nealkoholické nápoje (s výjimkou piva), nízkoenergetické a energetické nápoje, dietetické nápoje (nikoli pro léčebné účely), vitamínové a multivitaminové nápoje (nikoli pro léčebné účely); (33) alkoholické nápoje (s výjimkou piva), vína, lihoviny, míchané alkoholické nápoje, míchané alkoholické nápoje s obsahem vína.

Třídy výrobků a služeb:
5, 32, 33

- (730) **Bejdák Jan Bc., DiS.**, Malá Bělá 76, Bakov nad Jizerou, 29401, CZ
(740) Ing. Zdeněk Kučera, Dlouhá 207, Slušovice, 76315

- (210) **O-587005**
(220) 13.07.2023
(320) 13.07.2023
(540)

Knihovnička ke Slabikáři AMOS

- (592) Slovní
(511) (9) software, počítačové programy a hry, audiozáznamy, videozáznamy, zvukově-obrazové záznamy, elektronické multimediální produkty; (16) periodické i neperiodické publikace, školní potřeby, knihy a publikace výukového zaměření, fotografie, školní tabule; (41) nakladatelství a vydavatelství, vydávání knih, organizování a vedení seminářů, poskytování online elektronických publikací, provozování her online, školení, vyučování, školství, filmová tvorba, informace o výchově a vzdělávání, výuka jazyků.

Třídy výrobků a služeb:
9, 16, 41

- (730) **NOVÁ ŠKOLA, s.r.o.**, Bratislavská 884/23d, Brno, Zábřovice, 60200, CZ
(740) Společná advokátní kancelář JUDr. František Urbanec, JUDr. Pavlína Urbanecová, JUDr. Pavlína Urbanecová, advokát, Křenová 409/52, Brno, Trnitá, 60200

- (210) **O-587010**
(220) 13.07.2023
(320) 13.07.2023
(540)

Porte Verte ATELIER

- (592) Slovní
(511) (9) přístroje a nástroje vědecké, výzkumné, navigační, geodetické, fotografické, kinematografické, audiovizuální, výrobky oční optiky - brýlové obruby a sluneční brýle, přístroje a nástroje pro vážení, signalizaci, měření, kontrolu (dohled), detekci, testování, inspekci, záchranu a výuku; zařízení a přístroje pro vedení, přepínání přeměnu, akumulaci, regulaci nebo řízení distribuce nebo použití elektrického proudu, zařízení a nástroje pro záznam, přenos, reprodukci nebo zpracování zvuku, obrazu nebo dat, média se záznamem a stahovatelná média, počítačový software, prázdná digitální nebo analogová záznamová a úložná média, počítače a periferní zařízení počítačů, potápěčské obleky, potápěčské masky, špunty do uší pro potápěče, nosní klipsy pro potápěče a plavce, potápěčské rukavice; (35) služby v marketingové a propagační činnosti, řízení, organizace a administrativa obchodní činnosti, kancelářské práce.

Třídy výrobků a služeb:
9, 35

- (730) **Biber Lev**, Na Vrbici 616, Jesenice, Osnice, 25242, CZ
(740) Filip Nechanský, Ve vilkách 164, Horoušany, Horoušanky, 25082

- (210) **O-587011**
(220) 13.07.2023
(320) 13.07.2023
(540)

MARIO ROSSI collezioni

- (592) Slovní
(511) (9) přístroje a nástroje vědecké, výzkumné, navigační, geodetické, fotografické, kinematografické, audiovizuální, výrobky oční optiky - brýlové obruby a sluneční brýle, přístroje a nástroje pro vážení, signalizaci, měření, kontrolu (dohled), detekci, testování, inspekci, záchranu a výuku; zařízení a přístroje pro vedení, přepínání přeměnu, akumulaci, regulaci nebo řízení distribuce nebo použití elektrického proudu, zařízení a nástroje pro záznam, přenos, reprodukci nebo zpracování zvuku, obrazu nebo dat, média se záznamem a stahovatelná média, počítačový software, prázdná digitální nebo analogová záznamová a úložná média, počítače a periferní zařízení počítačů, potápěčské obleky, potápěčské masky, špunty do uší pro potápěče,

nosní klipsy pro potápěče a plavce, potápěčské rukavice; (35) služby v marketingové a propagační činnosti, řízení, organizace a administrativa obchodní činnosti, kancelářské práce.

Třídy výrobků a služeb:
9, 35

- (730) **Petrukhin Sergey**, Na Vrbici 616, Jesenice, Osnice, 25242, CZ
(740) Filip Nechanský, Ve vilkách 164, Horoušany, Horoušanky, 25082

(210) **O-587063**
(220) 17.07.2023
(320) 17.07.2023
(540)

(210) **O-587021**
(220) 13.07.2023
(320) 13.07.2023
(540)

Vše-Vědomí

- (592) Slovní
(511) (9) software a mobilní aplikace pro psychologické poradenství, software a mobilní aplikace pro vzdělávání v oblasti psychologie, meditace a zdraví; (16) knihy, příručky (knihy), tištěné knihy, časopisy, noviny a jiná papírová média; (41) semináře, semináře (organizování a pořádání -), vzdělávací semináře, organizování webinářů, vzdělávací služby týkající se meditace, vyučování o zdraví, vzdělávací služby týkající se zdraví, instruktážní kurzy týkající se zdraví, výukové kurzy vztahující se ke zdraví, školení týkající se meditace, pořádání a vedení workshopů (vzdělávání), zajišťování on-line vzdělávacích kurzů, organizování webinářů, poradenství týkající se odborného výcviku psychologů, vzdělávání dětských psychologů, akademie [vzdělávání], vzdělávání v oblasti psychologie; (44) psychologické poradenství, meditace (služby), psychologické konzultace, poskytování informací o zdraví, poradenské služby týkající se zdraví, služby péče o duševní zdraví.

Třídy výrobků a služeb:
9, 16, 41, 44

- (730) **Pešková Veronika Mgr.**, č. p. 2, Jívová, 78316, CZ
(740) INPARTNERS GROUP, Mgr. Jan Brauner LL.M., advokát, Tuřanka 1519/115a, Brno, Slatina, 62700

(210) **O-587058**
(220) 17.07.2023
(320) 17.07.2023
(540)

Čtyři sestry, gastro služby

- (592) Slovní
(511) (43) poskytování jídla a nápojů, gastronomické služby, zajišťování hromadného stravování (catering), mobilní cateringové služby, cateringové služby pro exteriér, organizace cateringu na narozeninových oslavách, catering - jídlo a nápoje pro instituce, catering - jídlo a nápoje pro bankety, cateringové služby zaměřené na zásobování jídlem, služby v oblasti hotelového cateringu, pohostinství (služby), služby v oblasti pohostinství (potraviny a nápoje).

Třídy výrobků a služeb:
43

- (730) **Kopčiková Nela, svěřenský správce "Sestry Kopčikovy, svěřenský fond"**, K Lávce 99, Žehušice, 28575, CZ
Kopčiková Miroslava, svěřenský správce "Sestry Kopčikovy, svěřenský fond", K Lávce 99, Žehušice, 28575, CZ
(740) Mgr. Jan Novák, advokát, Havlíčkovo náměstí 512/16, Kutná Hora, Kutná Hora-Vnitřní Město, 28401



- (593) Obrazová
(511) (6) beryllium, bezpečnostní příruční pokladny, bezpečnostní schránky (kovové i nekovové), bílé slitiny, botičky na kola (k zabránění odjezdu vozidla), bronz, bronz na náhrobky, busty z obecných kovů, cermet (kovo-keramický kompozitní materiál), cín, cínová fólie, cínový plech, kovové cvočky, drátěná lana, drátěné pletivo, dráty z obecných kovů, dráty ze slitin obecných kovů (s výjimkou pojistkových drátů), drobné kovové železářské zboží, dveřní pružiny (neelektrické), elektronické seřfy, feromolybden, ferrosilikon, ferotitan, ferowolfram, figurky (sošky) z obecných kovů, galenit (ruda), germanium, háčky (železářské zboží), hafnium (celtium), hliník, hliníková fólie, hliníkový drát, kovové hřebíky, hřebíky do podkov (podkováky), chrom, chromit, chromová ruda, indium, ingoty z obecných kovů, kovové kabelové spojky, kadmium, kobalt, v surovém stavu, kokily (slévárenství), kolejnicové spojky (koleje), kolíky (železářské zboží), konzervy (plechovky), kotevní desky, kotvy, kovádky, kovová bednění betonu, kovová domovní čísla (nepodsvícená), kovová dveřní klepadla, kovová dveřní kování, kovová kolečka k nábytku, kovová kolečka k postelím, kovová koupátka pro ptáky (konstrukce), kovová kování k nábytku, kovová kování k postelím, kovová kování na rakve, kovová kování na vycházkové hole, kovová kování pro stavebnictví, kovová křídlová okna, kovová lana, kovová lešení, kovová madla do vany, kovová mřížovi, kovová napínadla řemenů, kovová obložení stěn pro stavebnictví, kovová okenní kování, kovová okna, kovová oplocení, kovová pacholata (úvazníky), kovová parkovací zařízení pro jízdní kola, kovová pařeniště, kovová podlahová dlažba, kovová potrubí, kovová potrubí pro instalace ústředního topení, kovová potrubí pro ventilaci a vzduchotechnická zařízení, kovová potrubní kolena, kovová pouzdra (objímky), kovová schodiště, kovová síla, kovová silniční svodidla, kovová skokanská prkna (pro skoky do vody), kovová sloupková zábradlí, kovová těsnicí víčka, kovová větrací okénka/kovová ventilační okénka, kovová víčka na lahve, kovová vnitřní obložení, kovová vrata, kovové akustické panely, kovové altánky (konstrukce), kovové armatury pro potrubní rozvody stlačeného vzduchu, kovové barely, kovové bedny, kovové betonářské výztuže, kovové bezpečnostní řetězy, kovové bóje (nesvětelné), kovové boxy na nářadí (prázdné), kovové čelisti svěřáků, kovové dávkovače na papírové ručníky/kovové zásobníky na dávkování papírových ručníků, kovové dávkovače na toaletní papír, kovové dávkovače ručníků, kovové desky pro plovoucí podlahy, kovové desky pro stavebnictví, kovové dlažební desky, kovové dlažební kostky, kovové dlouhé dveřní závěsy, kovové dopravní značky (nikoliv světelné či mechanické), kovové dveře, kovové dveřní kliky, kovové dveřní panely, kovové dveřní rámy, kovové dveřní uzávěry, kovové dveřní zarážky, kovové dveřní zárubně, kovové dveřní zástrčky, kovové dveřní zavírače (neelektrické), kovové dveřní zvonky (neelektrické), kovové floky (obuvnické kolíčky), kovové fólie na ovinování a balení, kovové formy na led, kovové háčky na střešní břidlicovou krytinu, kovové háčky na věšení oděvů, kovové háčky na zavěšení nádobí, kovové háčky na zavěšení tašek, kovové háčky pro řadové věšáky na šaty, kovové hmoždinky, kovové identifikační destičky, kovové identifikační náramky, kovové identifikační štítky, kovové jezdcy pro posuvné dveře, kovové kabely (neelektrické), kovové kádě, kovové kanystry, kovové kladky (ne pro stroje), kovové kladky výsuvných oken, kovové klece pro divoká zvířata, kovové klíče, kovové klipsy na těsné uzavření sáčků, kovové kohoutky na sudy, kovové kolejnice, kovové kolíky, kovové komínové nástavce, kovové komínové stříšky, kovové komíny, kovové koncovky, kovové konstrukce, kovové konstrukce kluzišť, kovové konstrukční materiály, kovové konstrukční materiály se zvukově-

izolačními vlastnostmi, kovové konzoly pro stavebnictví, kovové kostry budov pro stavebnictví, kovové koše, kovové kozlíky do krbů, kovové krbové rošty, kovové krbové římsy, kovové kroužky, kovové kroužky na rukojeti, kovové kulaté úchyty (držadla), kovové kůly k rostlinám nebo stromům, kovové kurníky, kovové kyvné dveře (lítačky), kovové láhve (nádoby) na stlačený plyn nebo zkapalněný vzduch, kovové lanové úvazy, kovové lepicí štítky na tašky / kovové lepicí etikety na tašky, kovové lišty, kovové lišty pro římsy, kovové lišty pro stavebnictví, kovové manipulační palety, kovové materiály pro kolejové svršky pozemních lanových drah, kovové materiály pro železnice, kovové matice, kovové mobilní schůdky pro nástup cestujících, kovové mříže, kovové nádoby jako obaly, kovové nádoby na kapalná paliva, kovové nádoby na míchání malty, kovové nádoby na skladování a přepravu, kovové nádoby na skladování kyselin, kovové nádoby na stlačený plyn nebo zkapalněný vzduch, kovové nádoby na třídění odpadu, kovové nádoby na vypouštění oleje, kovové nádrže, kovové nadstřešní části komínů, kovové náhrobky, kovové náhrobní desky, kovové náhrobní plakety, kovové náhrobní pomníky, kovové náhrobní stély, kovové nákladové palety, kovové náspyky (ne mechanické), kovové našivací etikety na oděvy/kovové našivací štítky na oděvy, kovové nátrubky, kovové navijáky hadic (ne mechanické), kovové nosníky, kovové nosníky (části schodišť), kovové nýty, kovové objímky, kovové objímky na připevnění trubek, kovové objímky pro kabely a potrubí, kovové obkládačky, kovové obkládačky pro stavebnictví, kovové obklady pro stavebnictví, kovové obklady stěn pro stavebnictví, kovové obruby náhrobků, kovové obruce na sudy, kovové odpalovací rampy raket, kovové odtokové sifony, kovové odtokové trubky, kovové ohrady pro chov prasat, kovové ochranné mříže ke krbům, kovové ochranné sítě proti pádní kamenů, kovové ochrany stromů, kovové okapové roury, kovové okenice, kovové okenní kladky, kovové okenní kliky, kovové okenní rámy, kovové okenní záržky, kovové opláštění pro stavebnictví, kovové oplechování pro stavebnictví, kovové pamětní desky, kovové pamětní plakety, kovové pancéřované dveře, kovové pancéřování, kovové patníky pro obuv (vrchní plátky podpatků), kovové petlice, kovové piliny, kovové plavecké bazény (konstrukce), kovové plechy, kovové ploty, kovové plovoucí doky pro vyvažování lodí, kovové plovoucí přepravní nádoby, kovové podlahy, kovové podložky, kovové podnosy, kovové podpěry, kovové podpěry nábytku, kovové podstavce na sudy, kovové podzemní schránky na rakve, kovové poklapy průřezů, kovové pomníky, kovové popruhy pro manipulaci s nákladem, kovové poštovní schránky, kovové pouliční odtokové žlaby, kovové prahy, kovové překlady, kovové přenosné skleníky, kovové přepravní palety, kovové převlékací kabinky, kovové příčky, kovové přídržné kolejnice, kovové přírubby (objímky), kovové přístřešky nad vchodem (konstrukce), kovové rampy pro použití s vozidly, kovové rámy skleníků, kovové registrační značky, kovové reklamní sloupy, kovové rošty (pororošty), kovové rozdělovače pro potrubní systémy, kovové řemeny pro manipulaci s nákladem, kovové řetězy, kovové římsy, kovové shrnovací dveře, kovové schůdky (stoličky), kovové schůdky (žebříky), kovové signalizační panely (nikoliv světelné či mechanické), kovové sítě proti hmyzu, kovové skládací dveře, kovové skoby, kovové skoby s okem, kovové skříně na nářadí (prázdné), kovové slévárenské formy, kovové sloupky, kovové sloupy pro stavebnictví, kovové spoje na kabely (nikoliv na elektrické), kovové spojky pro potrubí, kovové spojky řetězů, kovové spony na spojování strojních řemenů, kovové stahovací pásky, kovové stáje, kovové stanové kolíky, kovové stavební konstrukce, kovové stavební materiály, kovové stavební materiály se zvukově-izolačními vlastnostmi, kovové stavební panely, kovové stožáry, kovové stožáry pro elektrické vedení, kovové stropy, kovové střešní krytiny, kovové střešní krytiny s integrovanými fotovoltaickými články, kovové střešní okapy, kovové střešní tašky, kovové střešní vlnovky, kovové stříkací kabiny, kovové stříkací kabiny, kovové stupně schodišť, kovové sudy, kovové šroubovací uzávěry na lahve, kovové šrouby, kovové štetovnice, kovové štítky, kovové telefonní budky, kovové telegrafní sloupy, kovové tlakové trubky, kovové trubky, kovové trubky a potrubí pro instalace ústředních topení, kovové trysky, kovové turnikety, kovové tyče a kůly, kovové tyče na sváření, kovové tyče na tvrdé pájení, kovové tyče na tvrdé pájení a sváření, kovové tyče obrýsnic pro železniční vagóny, kovové uzávěry, kovové uzávěry na kufrů, bedny a krabice, kovové uzávěry na lahve, kovové uzávěry na nádoby, kovové vázací a ovinovací pásky, kovové vázací drátky pro zemědělské účely, kovové vázací dráty, kovové vázací pásky na snopy, kovové vazby, kovové velkoobjemové kontejnery na odpad (jiné než pro zdravotnické použití), kovové venkovní rolety, kovové ventily (ne součástí strojů), kovové větrné korouhve, kovové větrné ukazatele směru větru, kovové větrné trubky, kovové vodovodní potrubí, kovové vodovodní ventily, kovové voliéry (konstrukce), kovové výdejníky pořadových lístků, kovové výdejníky sáčků na psí výkaly, kovové vyrovnávací podložky, kovové vyvažovací bóje, kovové vývěsní štíty, kovové výztuže pro potrubí,

kovové výztuže pro ropné vrty, kovové výztuže pro stavebnictví, kovové výztuže pro strojní řemeny, kovové vzpěry a podpěry pro manipulaci s nákladem, kovové zahradnické rámy, kovové zajišťovací prvky pro vertikálně výsuvná okna, kovové zámky na tašky, kovové zámky (neelektrické), kovové zámky pro vozidla, kovové záržky, kovové zátky, kovové závěsy (panty), kovové závlačky, kovové závoje, kovové značky (nikoliv světelné či mechanické), kovové znaky automobilů, kovové žaluzie, kovové žáruvzdorné konstrukční materiály, kovové žebříky, kovové železářské zboží, kovové železniční pražce, kovy do 3D tiskáren ve formě fólie nebo prášku, krabice z běžných kovů, kroužky na klíče z obecných kovů, krucifixy z běžných kovů (jiné než šperky), kovové kryty vyrobené speciálně pro manipulaci s kovovými lahvemi na stlačený plyn a jejich přepravu, lana pro lanovky, limonit, litá ocel, litina surová nebo částečně zpracovaná, loupané kovové tyče, ložiskové kovy, mačky (stoupací železa), magnesium, mangan, mazací čepy, měď v surovém stavu nebo částečně zpracovaná, měděné kroužky, molybden, kovové montované domy (připravené k montáži), mosaz v surovém stavu nebo částečně zpracovaná, náhrobní pomníky z bronzu, napěťové články (k měření síly kabelů a řetězů), napínáky drátu, napínáky kovových páسů, neizolované měděné dráty, nikl, niklová mosaz, niob, obaly z pocínovaného plechu, obecné kovy v surovém stavu nebo částečně zpracované, ocel v surovém stavu nebo částečně zpracovaná, ocelové kuličky, ocelové plechy, ocelové rolety, ocelové stavební konstrukce, ocelové stožáry, ocelové tyče válcované za tepla, ocelové úhelníky, ocelový drát, očka se závitem, ochranné kovové kroužky a objímky, kovové okenní zástrčky, olověné plomby, olovo v surovém stavu nebo částečně zpracované, kovový ostatný drát, ostruhy, otevírače dveří (neelektrické), otevírače oken (neelektrické), ozdobná kování na dveře, ozdobná kování na okna, pájecí drát z kovu, pamětní poháry ve formě sošek z obecných kovů, pásová ocel, pásové železo, pasty na divoká zvířata, písma na a číslice z obecných kovů (ne tiskařské typy), plechovky, poháry (ceny) z obecných kovů, kovová pouta, práškové kovy, prefabrikované kovové plošiny, pružinové zámky, pružiny (železářské zboží), předvalky (metalurgie), přenosné kovadliny, přenosné kovové stavby, přezky a spony z obecných kovů (železářské výrobky), kovové přípaníčky, příruční pokladny (kovové i nekovové), pyroforické kovy, rohy kovadlin, ruční kovové stožáry na vlnjaky, rudy kovů, řetězy pro dobytek, seřfy (kovové i nekovové), slitiny na tvrdé pájení, slitiny obecných kovů, slitiny oceli, sochy z obecných kovů, sošky z obecných kovů, střešní oplechování, stříbrná pájka, stříbřené slitiny cínu, kovová škrabadla na obuv, tantal (kov), tažené a leštěné kovové tyče, titan, točny (železniční), tombak, tybinkové výztuže, tyče pro kovová zábradlí a kovové ploty, tyče z lesklé oceli, umělecká díla z bronzu, umělecké předměty z obecných kovů, vanad, větrem poháněná kovová zařízení na plašení ptáků, kovové visací zámky (jiné než elektronické), kovové vlnkové stožáry, wolfram, kovové západky zámek, zařízení na napínání železných pásků, kovové zástrčky (dvěrní), kovové závěsy pro manipulaci s nákladem, kovové zavírače oken (neelektrické), zinek, zirkon, zlatá pájka, zvonky pro zvířata, zvony, kovové zvukotěsné kabiny (přenosné), kovové železné rudy, železniční výhybky, železný drát, železo v surovém stavu nebo částečně zpracované; (18) aktovky, batohy, batohy pro horolezce, biče, brašny na nářadí (prázdné), cestovní kufrů (velké lodní), cestovní soupravy (kožené výrobky), cestovní tašky, cestovní vaky na oděvy, dámské peněženky, deštníky, diplomatické kufříky, držadla na nošení více tašek, důtky, gumové části třmenů, hole, hole k deštníkům, horské hole, imitace kůže, imitace kůže na bázi mycelia, jelenice (ne pro účely čištění), jezdecká sedla, kabelky, klapky na oči (postroje), klíčenky (pouzdra), kompresní organizéry uzpůsobené pro zavazadla, konferenční desky, koňské chomouty, kostry deštníků nebo slunečníků, kostry jezdeckých sedel, kování pro koňské postroje, kozinka, kožená lepenka, kožená pouzdra na pružiny, kožená vodítka, kožené klapky (chlopně), kožené krabice na klobouky, kožené lepicí štítky na tašky/kožené lepicí etikety na tašky, kožené našivací etikety na oděvy/kožené našivací štítky na oděvy, kožené ozdoby na nábytek, kožené podbradníky, kožené popruhy, kožené popruhy na nošení „přes rameno“ (pro kabelky, tašky), kožené povlaky na nábytek, kožené řemeny, kožené řemínky, kožené sáčky (obálky, váčky) na balení, kožené šňůrky, kožené štítky, kožené uzdy, koženka, kožešiny, krabice z kůže nebo kožené lepenky, krabice z vulkanizovaných vláken, krosny na nošení dětí, kroužky na deštníky, krupony (části kůže), kufrů, kufrů na kolečkách, kůže surové nebo jako polotovar, kůže z dobytka, lovecké brašny, malá cestovní zavazadla, moleskin (imitace kůže), motorizované kufrů, náhubky, nákoleníky pro koně, nákupní síťovky, nákupní tašky na kolečkách, náprsní tašky, obaly na deštníky, obaly na koňská sedla, oblečky pro domácí mazlíčky, obojky pro zvířata, ohlávky, opratě, organizéry do kufříků, organizéry do zavazadel, plázevé tašky, podbršíšníky, podkovy, podložky pod koňská sedla, posedlové dečky, popruhy na nošení dětí, popruhy na vodění dětí, postraňky, postroje pro zvířata, pouzdra na noty, pouzdra na

platební karty, pouzdra na vizitky, pouzdra na vizitky (náprsní tašky), pouzdra z kůže nebo kožené lepenky, příkrývky na koně, příkrývky pro zvířata, rámečky na peněženky na mince (konstrukční součásti peněženek na mince), rámy pro tašky (konstrukční části tašek), randely (japonské školní tašky), rukojeti k deštníkům, rukojeti ke kufrům, rukojeti na vycházkové hole, řemeny k postrojům, řemeny k vojenské výstroji, řemeny z kůže (sedlářské výrobky), řemínky k bruslím, řetízkové kabelky, sedlářské výrobky, sedlové brašny, slunečníky, sportovní tašky, školní aktovky, školní tašky, tašky, třilín (modlitební řemínky), toaletní kufříky (nevybavené), toaletní taštičky (nevybavené), tomy, trekingové hole, třmenové řemeny, třmeny, turistické batohy, turistické hole, udidla, udidla pro zvířata (postroje), uzdy (postroje), vaky na krmivo, vaky na nošení dětí, veganská kůže (druh koženky), visáčky na zavazadla, vyčinené kůže, vycházkové hole, vycházkové hole se sedátkem, zásobníky sáčků na psí výkaly uzpůsobené k použití s vodítky, závěsná nosítka na nošení dětí, zlatokopecké blány, znovupoužitelné nákupní tašky, zvířecí kůže, žebra k deštníkům nebo slunečníkům; (20) bambus nezpracovaný nebo částečně zpracovaný, bambusové závěsy, nekovové bečky, bedny na hračky, nekovové bedny na nářadí (prázdné), nekovové bedny, boudy pro domácí mazlíčky, nekovové boxy na nářadí (prázdné), busty ze dřeva, vosku, sádry nebo plastu, nekovové dávkovače na papírové ručníky, nekovové zásobníky na dávkování papírových ručníků, nekovové dávkovače na toaletní papír, nekovové dávkovače ručníků, dekorační korálkové závěsy, desky pod psací stroje, desky z umělého jantaru (ambroidu), dětská chodítka, dětská koupací sedátka, dětské ohrádky, dětské postýlky, divany, nekovová domovní čísla (nepodsvícená), držáky záclon a závěsů (nikoliv z textilních materiálů), dřevěné cívky na přízi, hedvábní nebo šňůrky, dřevěné nábytkové příčky, dřevěné nebo plastové žebříky, dřevěné obaly na lahve, dřevěné pásy, dřevěné sudy na čištění vína, dužiny sudů, dveřní klepadla nekovová, dveřní kliky nekovové, dveřní kování nekovová, dveřní uzávěry nekovové, dveřní zárazky (nikoliv kovové nebo gumové), dveřní zástrčky nekovové, nekovové dveřní zvonky (neelektrické), dvířka k nábytku, ergonomická křesla pro masáž v sedě, figuríny, figurky ze dřeva, vosku, sádry nebo plastu, fixační podložky pro kočence, nekovové floky (obuvnické kuličky), gamyže, háčky na oděvy nekovové, háčky na věšení oděvů nekovové, háčky na záclony, háčky na zavěšení tašek nekovové, hmoždinky nekovové, hnízdící budky pro domácí mazlíčky, identifikační náramky nekovové, identifikační štítky nekovové, imitace želvoviny, interiérové textilní okenní rolety, jelení parohy, jezdecké záclony, kabelové svorky nekovové, kádě nekovové, kadeřnická křesla, kancelářský nábytek, kanystry nekovové, kartotéky (nábytek), kempinkové matrace, kladky na okna nekovové, kladky na vertikálně výsuvná okna nekovové, nekovové klipsy na těsné uzavření sáčků, knihovny (nábytek), kohoutky na sudy nekovové, kolébky, kolečka k nábytku nekovová, kolečka k postelím nekovová, kolíky nekovové, konzolové stoly (přístěnné stoly), korál, korkové zátky, korozo, kostry postelí ze dřeva, košíky a postýlky pro malé kočence, košíky na přenášení dětí, košíky na přepravu věcí, košíky nekovové, koupelnový nábytek s umyvadlem, kování k nábytku nekovová, kování k postelím nekovová, kovová sedadla, kovové stoly, kovový nábytek, kozy na řezání, krabice ze dřeva nebo plastu, krejčovské busty, krejčovské figuríny, krejčovské panny, krmelce, nekovové kroužky na klíče, kroužky na záclony, krucifixy ze dřeva, vosku, sádry nebo plastu (jiné než šperky), nekovové kryty vyrobené speciálně pro manipulaci s nekovovými lahvemi na stlačený plyn a jejich přepravu, křesla, kuchyňské příbory (nábytek), kukané, nekovové kulaté úchyty (držadla), kůly nekovové, nekovové lahve (nádoby) na stlačený plyn nebo zkapalněný vzduch, laťové přepravní bedny, lavice (nábytek), lékárníčky (skříňky na léky), lišty na rámy obrazů, lůžkoviny (s výjimkou ložního prádla), madla do vany nekovová, manipulační palety nekovové, masážní stoly, matice nekovové, matrace, nekovové mechanismy na otevírání oken (neelektrické), nekovové mobilní schůdky pro nástup cestujících, mošská pěna, mušle, lastury, ulity, nábytek, nábytkové lišty z plastu, nekovové nádoby na míchání malty, nekovové nádoby na skladování a přepravu, nekovové nádoby na stlačený plyn nebo zkapalněný vzduch, nekovové nádoby na tříděný odpad, nekovové nádoby na vypouštění oleje, nekovové nádrže na tekutá paliva, nádrže (nikoliv kovové či zděné), nafukovací matrace (nikoliv pro léčebné účely), nafukovací nábytek, nafukovací polštáře (nikoliv pro léčebné účely), nafukovací postele (nikoliv pro lékařské účely), nafukovací reklamní předměty, nákladové palety nekovové, nástěnky (vývěsky), nekovové navíjecí cívky na ohebné hadice (nikoliv mechanické), nekódované plastové karty k umožnění vstupu (nikoliv magnetické), nekovové dveřní pružiny (neelektrické), nekovové dveřní zavírače (neelektrické), nekovové vodičí kolejnice pro posuvné dveře, nohy k nábytku, nožičky k nábytku, nýty nekovové, obaly na obleky (uskladnění), obaly na oděvy (pro uložení oděvů), nekovové objímky na připevnění potrubí, obruby ze slámy, nekovové obruce na sudy, odnímatelné kryty na dřezy, ochranné límce do

dětských postýlek (jiné než ložní prádlo), ochranné zábrany proti šíření kapének, okenní kliky nekovové, okenní kování nekovová, okenní zárazky (nikoliv kovové či gumové), opakovaně použitelné přebalovací podložky, opěrky hlavy (u nábytku), organizéry do zásuvek, ošatky na chleba, nekovové otevírače dveří (neelektrické), ozdoby na potraviny z umělých hmot, nekovové ozdoby na rakve, palubní lehátka, pamětní poháry ve formě sošek ze dřeva, vosku, sádry nebo plastu, nekovové patníky pro obuv (vrchní plátky podpatků), pelechý pro domácí mazlíčky, perleť surová nebo jako polotovar, plastové kladky pro rolety, plastové klíče, plastové nádoby jako obaly, plastové našívací etikety na oděvy, plastové rampy pro použití s vozidly, plastové štítky, pletená sláma (s výjimkou rohoží), nekovové plovoucí přepravní nádoby, podhlavníky, podložky do dětských ohrádek, podložky na spaní (karimatky), podložky na spaní z bambusu nebo slámy, nekovové podnosy, podpěry (nábytek), nekovové podpěry pro nábytek, podstavce pod květináče, podušky pro domácí zvířata, poháry (ceny) ze dřeva, vosku, sádry nebo plastu, pohovky (chaises longues), pohovky (kratší s opěradlem), pohřební urny, pohyblivé předměty rozeznívané proudem vzduchu (zpravidla tyčinky nebo zvonečky) (dekorace), pojízdné vozíčky se stolkem (nábytek), pojízdné stoly na počítače (nábytek), police do registračních skříní, police (k nábytku), police na knihy, policové skříně, polštáře (dekorativní), polštáře (na spaní), polštářky pro oporu hlavy pro kočence, polštářky pro stabilizaci hlavičky pro kočence, polštářky pro vyložení klecí a beden pro domácí mazlíčky, ponky, postele, postovní schránky (nikoliv kovové či zděné), poutače ze dřeva nebo plastu, pracovní stoly pro práci vestoje, prádelníky, komody, přebalovací pulty připevněné ke zdi, předměty pletené ze slámy, přenosné stoly, přepravní palety nekovové, příbormíky, příhrádky na talíře (nábytek), přířezy pro včelí úly, psací stoly, psí boudy, ptačí budky, pulty (stoly), rákos (materiál na splétání), rakve, ramínka na oděvy, rámy na obrazy, rámy na vyšívání, ratan, regály (nábytek), registrační skříně, rohovina surová nebo jako polotovar, rybářské koše, rýsovací stoly, řečnické pulty, řeznické špalky (stoly), servírovací stoly na kolečkách (nábytek), nekovové schůdky (stoličky), nekovové schůdky (žebříky), skříně (kuchyňské), skříně na uchovávání potravin, slavníky, sofa, sochy ze dřeva, vosku, sádry nebo plastu, sošky ze dřeva, vosku, sádry nebo plastu, spojovací kolíky nekovové, sprchovací židle, stanové kolíky nekovové, státní poznávací značky nekovové, stojánky na knihy (nábytek), stojany na časopisy, stojany na deštníky, stojany na klobouky, stojany na květiny (nábytek), stojany na lahve, stojany na noviny, stojany na oblečení (němý sluha), stojany na počítačové stroje, stojany na pušky, stojany na ručníky (nábytek), stojany na skladování lepenky, regály na skladování lepenky, nekovové stojany na sudy, stojany na vystavení zboží, stoličky, stoličky do koupelny, stoličky pod nohy, podnožky, stoly a skříňky s umyvadlem (nábytek), stoly pod přenosný počítač, stolní desky, stoly, stoly na řezání (nábytek), stoly pod psací stroje, stříbřené sklo (zrcadla), stuhý a spony na uchycení závěsů, sudy nekovové, nekovové svorky na kabely a potrubí, svorky na rámy obrazů, šatníky, šatní skříně, školní nábytek, škrabadla pro kočky, špunty nekovové, nekovové šroubovací uzávěry na lahve, nekovové šrouby, nekovové šrouby s maticí, šuplíky do nábytku, těsnící uzávěry nekovové, tkané dřevěné rolety (nábytek), toaletní stoly, truhlářské výrobky, truhly nekovové, tyče k uchycení schodišťového koberce, tyče na nošení břemen na ramenou, tyče na záclony, tyče na zavěšení obrazů (rámy), nekovové tyče obrysnic pro železniční vagony, tyče z umělého jantaru (ambroidu), nekovové tyčky a kůly k rostlinám nebo stromům, úchyty na kartáče, ulity ústřic, úložné police, úly, umělé plástve pro včelí úly, umělecké předměty ze dřeva, vosku, sádry nebo plastu, upínací stoly (nábytek), uzamykatelné skříňky na zavazadla, uzamykatelné skříňky (nábytek), nekovové uzávěry na lahve, nekovové uzávěry na nádoby, uzávěry (nikoliv skleněné, kovové či pryžové), vějíře, nekovové velkoobjemové kontejnery na odpad (jiné než pro zdravotnické použití), velrybí kostice surové nebo jako polotovar, ventily z umělé hmoty (jiné než části strojů), věšáky na klíče (desky), věšáky (nábytek), nekovová víčka (zátky) na lahve, nekovové visací zámky (jiné než elektronické), vitríny a stojany na vystavení šperků, vitríny (nábytek), vnitřní lamelové rolety, vnitřní okenice (nábytek), vnitřní okenní rolety a žaluzie (nábytek), vnitřní okenní rolety a žaluzie z papíru, vnitřní okenní rolety a žaluzie z textilu, vnitřní okenní rolety a žaluzie ze tkaného dřeva, vodní postele (nikoliv pro léčebné účely), vodovodní ventily z plastu volně stojící, přepážky (nábytek), vycpaná zvířata, vycpaní ptáci, nekovové výdejníky pořadových lístků, nekovové výdejníky sáčků na psí výkaly, vyjímatelné podložky do dřezu, výrobky z proutí, vysoké židle pro děti, vyvažovací bóje nekovové, vývěsní štíty ze dřeva nebo plastu, zajišťovací prvky pro vertikálně výsuvná okna nekovová, základy postelí, záklopy drenážních trubek z plastu, nekovové zámky na vozidla, nekovové zámky (jiné než elektrické), zástěny ke krbům (nábytek), zástěny (nábytek), zátky do lahví, zátky nekovové, závěsné mobily (dekorační pohyblivé sestavy), závěsné organizéry do skříní, nekovové závěsy (panty), nekovové zavírače

oken (neelektrické), závory nekovové, zrcadla, zrcadlové dlaždice, zrcátka do ruky (toaletní zrcátka), zvířecí drápy, zvířecí kopyta, zvířecí rohy, želvovina, nekovové žerdě na vlnky, židle, žlutý jantar; (42) aktualizace počítačového softwaru, analýzy počítačových systémů, analýzy pro účely těžby na ropných polích, analýzy vody, analýzy rukopisu (grafologie), archeologické výkopové práce, architektonické služby, bakteriologický výzkum, biologický výzkum, digitalizace dokumentů (skenování), digitální forenzní vyšetřování v oblasti počítačové kriminality, elektronické sledování osobních identifikačních údajů za účelem odhalení internetové krádeže identity, elektronické sledování pohybů na kreditní kartě za účelem odhalení internetových podvodů, energetický audit, externí zálohování dat, fyzikální výzkum, geodézie, geologické vrtné průzkumné práce, geologický průzkum, geologický výzkum, geotechnické průzkumy, grafické navrhování propagačních materiálů, hodnocení jakosti dřeva na pni, hodnocení jakosti vlny, hosting webových stránek, chemická analýza, chemický výzkum, instalace počítačového softwaru, inženýrské služby, kalibrace (měření), kartografická nebo termografická měření prováděná dronem, kartografické služby, klinické studie, konverze počítačových programů a dat (s výjimkou fyzické konverze), kopírování počítačových programů, kultivace buněk pro účely vědeckého výzkumu, lékařský výzkum, meteorologické informace, navrhování dekorací na představení, navrhování golfových hřišť, navrhování interiérů, navrhování kostýmů, navrhování log, navrhování obalů, navrhování počítačově simulovaných modelů, navrhování prototypů, navrhování vizitek, obnova počítačových dat, odblokování mobilních telefonů, oděvní návrhářství, ochrana proti počítačovým virům, ověřování pravosti uměleckých děl, plánování městské výstavby, platforma jako služba (PaaS), počítačové programování, počítačové programování pro zpracování dat, počítačový grafický design pro projekce videomappingu, podmořský výzkum, podpůrné služby v oblasti informačních technologií (řešení problémů se softwarem), poradenství v oblasti architektury, poradenství v oblasti bezpečnosti telekomunikační sítě, poradenství v oblasti internetového zabezpečení, poradenství v oblasti navrhování a vývoje počítačového hardwaru, poradenství v oblasti navrhování webových stránek, poradenství v oblasti počítačového softwaru, poradenství v oblasti počítačových technologií, poradenství v oblasti telekomunikačních technologií, poradenství v oblasti umělé inteligence, poradenství v oblasti úspor energie, poradenství v oblasti zabezpečení dat, poradenství v oblasti zabezpečení počítačů, poskytování geografických informací, poskytování informací o počítačových technologiích a programování prostřednictvím webových stránek, poskytování služeb v oblasti ověřování uživatelů prostřednictvím technologií s jediným přihlášením k on-line softwarovým aplikacím, poskytování vědeckých informací a poradenství v oblasti uhlíkové kompenzace, poskytování vědeckých informací, poradenství a konzultací v oblasti čistých nulových emisí, poskytování virtuálních počítačových systémů prostřednictvím cloud computingu, projektování ve výstavbě, pronájem datových center, pronájem měřicích přístrojů na zaznamenávání spotřeby energie, pronájem počítačového softwaru, pronájem počítačů, pronájem teleskopů, pronájem webových serverů, provádění kvantových výpočtů, provádění průzkumů (inženýrské práce), provádění studií technických projektů, provozování internetových vyhledávačů, provozování online geografických map bez možnosti stažení, průmyslový design, průzkum ropných polí, průzkumné služby v oblasti ropného, plynářského a báňského průmyslu, předpověď počasí, převod dat nebo dokumentů z fyzických nosičů na elektronická média, psaní počítačového kódu, ropný průzkum, řízení jakosti, serverhosting, sledování počítačových systémů za účelem odhalení nepovoleného přístupu nebo úniku dat, sledování počítačových systémů za účelem odhalení poruch, služby ověření uživatele pomocí technologie pro transakce v oblasti elektronického obchodu, služby ověřování uživatelů pomocí technologie blockchain, služby prohlídek nových a použitých vozidel před prodejem, služby šifrování dat, služby v oblasti chemie, služby vědecké laboratoře, software jako služba (SaaS), softwarové inženýrství pro zpracování dat, styling (průmyslový design), technické kontroly vozidel, technické psaní, technologické poradenství, technologické poradenství v oblasti digitální transformace, technologický výzkum, testování a analýza importovaného nebo exportovaného zboží pro účely ukončení karantény, testování materiálů, testování ropných vrtů, testování textilií, těžba kryptoaktiv, těžba kryptoměn, tvorba počítačového softwaru, tvorba počítačových systémů, údržba počítačového softwaru, ukládání elektronických dat, umělecký design, vědecký a technologický výzkum v oblasti přírodních katastrof, vědecký a technologický výzkum vztahující se k mapování patentů, vědecký výzkum, vědecký výzkum v oblasti genetiky, vědecký výzkum v oblasti ochrany životního prostředí, vytváření a navrhování webových katalogů informací pro jiné osoby (služby v oblasti informačních technologií), vytváření a údržba webových stránek pro jiné osoby, vytváření

umělého deště, vývoj počítačových platform, vývoj softwaru v rámci softwarového publikování, vývoj videoher a počítačových her, výzkum a vývoj nových výrobků pro jiné osoby, výzkum v oblasti kosmetiky, výzkum v oblasti sváření, výzkum v oblasti technologie umělé inteligence, výzkum v oblasti vykopávek, výzkum v oboru výstavby budov, výzkum ve strojírenství, výzkum vztahující se k telekomunikačním technikám, vzdálené monitorování provozu počítačového systému.

Třídy výrobků a služeb:

6, 18, 20, 42

(591) Barevná

(730) GOODCASE s.r.o., č. p. 340, Velké Hamry, 46845, CZ

(740) Mgr. Sylva Hradil Vojáčková, advokátka, náměstí Kinských 741/6, Praha 5, Smíchov, 15000

(210) **O-587064**

(220) 17.07.2023

(320) 17.07.2023

(540)

GOODCASE

(592) Slovní

(511) (6) beryllium, bezpečnostní příruční pokladny, bezpečnostní schránky (kovové i nekovové), bílé slitiny, botičky na kola (k zabránění odjezdu vozidla), bronz, bronz na náhrobky, busty z obecných kovů, cermet (kovo-keramický kompozitní materiál), cín, cínová fólie, cínový plech, kovové cvočky, drátěná lana, drátěné pletivo, dráty z obecných kovů, dráty ze slitin obecných kovů (s výjimkou pojistkových drátů), drobné kovové železářské zboží, dvevní pružiny (neelektrické), elektronické sejfy, feromolybden, ferosilikon, ferotitan, ferowolfram, figurky (sošky) z obecných kovů, galenit (ruda), germanium, háčky (železářské zboží), hafnium (celtium), hliník, hliníková fólie, hliníkový drát, kovové hřebíky, hřebíky do podkov (podkováky), chrom, chromit, chromová ruda, indium, ingoty z obecných kovů, kovové kabelové spojky, kadmium, kobalt, v surovém stavu, kokily (slévárenství), kolejnicové spojky (koleje), kolíky (železářské zboží), konzervy (plechovky), kotevní desky, kotvy, kovadliny, kovová bednění betonu, kovová domovní čísla (nepodsvisená), kovová dvevní klepadla, kovová dvevní kování, kovová kolečka k nábytku, kovová kolečka k postelím, kovová koupátka pro ptáky (konstrukce), kovová kování k nábytku, kovová kování k postelím, kovová kování na rakve, kovová kování na vycházkové hole, kovová kování pro stavebnictví, kovová křídlová okna, kovová lana, kovová lešení, kovová madla do vany, kovová mřížoví, kovová napínadla řemenů, kovová obložení stěn pro stavebnictví, kovová okenní kování, kovová okna, kovová oplocení, kovová pacholata (úvazníky), kovová parkovací zařízení pro jízdní kola, kovová pařeniště, kovová podlahová dlažba, kovová potrubí, kovová potrubí pro instalace ústředního topení, kovová potrubí pro ventilační a vřaduchotechnická zařízení, kovová potrubní kolena, kovová pouzdra (objímky), kovová schodiště, kovová síla, kovová silniční svodidla, kovová skokanská prkna (pro skoky do vody), kovová sloupková zábradlí, kovová těsnicí víčka, kovová větrací okénka/kovová ventilační okénka, kovová víčka na lahve, kovová vnitřní obložení, kovová vrata, kovové akustické panely, kovové altánky (konstrukce), kovové armatury pro potrubní rozvody stlačeného vzduchu, kovové barely, kovové bedny, kovové betonářské výtuže, kovové bezpečnostní řetězy, kovové bóje (nesvětelné), kovové boxy na nářadí (prázdné), kovové čelisti svěráků, kovové dávkovače na papírové ručníky/kovové zásobníky na dávkování papírových ručníků, kovové dávkovače na toaletní papír, kovové dávkovače ručníků, kovové desky pro plouvající podlahy, kovové desky pro stavebnictví, kovové dlažební desky, kovové dlažební kostky, kovové dlouhé dvevní závěsy, kovové dopravní značky (nikoliv světelné či mechanické), kovové dveře, kovové dvevní kliky, kovové dvevní panely, kovové dvevní rámy, kovové dvevní uzávěry, kovové dvevní zarážky, kovové dvevní zárubně, kovové dvevní zástrčky, kovové dvevní zavírače (neelektrické), kovové dvevní zvonky (neelektrické), kovové floky (obuvnické kolíčky), kovové fólie na ovinování a balení, kovové formy na led, kovové háčky na střešní břidlicovou krytinu, kovové háčky na věšení oděvů, kovové háčky na zavěšení nádobí, kovové háčky na zavěšení tašek, kovové háčky pro řadové věšáky na šaty, kovové hmoždinky, kovové identifikační destičky, kovové identifikační náramky, kovové identifikační štítky, kovové jezdecke pro posuvné dveře, kovové kabely (neelektrické), kovové kádě, kovové kanystry, kovové kladky (ne pro stroje), kovové kladky výsuvných oken, kovové klece pro divoká zvířata, kovové klíče, kovové klipsy na těsné uzavření sáčků, kovové kohoutky na sudy, kovové kolejnice, kovové kolíky, kovové komínové nástavce, kovové komínové stříšky, kovové komíny, kovové koncovky, kovové konstrukce, kovové konstrukce kluzišť, kovové konstrukční materiály, kovové konstrukční materiály se zvukově-

izolačními vlastnostmi, kovové konzoly pro stavebnictví, kovové kostry budov pro stavebnictví, kovové koše, kovové kozlíky do krbů, kovové krbové rošty, kovové krbové římsy, kovové kroužky, kovové kroužky na rukojeti, kovové kulaté úchyty (držadla), kovové kůly k rostlinám nebo stromům, kovové kurníky, kovové kyvné dveře (lítačky), kovové láhve (nádob) na stlačený plyn nebo zkvalifikovaný vzduch, kovové lanové úvazy, kovové lepicí štítky na tašky / kovové lepicí etikety na tašky, kovové lišty, kovové lišty pro římsy, kovové lišty pro stavebnictví, kovové manipulační palety, kovové materiály pro kolejové svršky pozemních lanových drah, kovové materiály pro železnice, kovové matice, kovové mobilní schůdky pro nástup cestujících, kovové mříže, kovové nádoby jako obaly, kovové nádoby na kapalná paliva, kovové nádoby na míchání malty, kovové nádoby na skladování a přepravu, kovové nádoby na skladování kyselin, kovové nádoby na stlačený plyn nebo zkvalifikovaný vzduch, kovové nádoby na třídění odpadu, kovové nádoby na vypouštění oleje, kovové nádrže, kovové nadstřešní části komínů, kovové náhrobky, kovové náhrobní desky, kovové náhrobní plakety, kovové náhrobní pomníky, kovové náhrobní stély, kovové nákladové palety, kovové násypky (ne mechanické), kovové našivací etikety na oděvy/kovové našivací štítky na oděvy, kovové nátrubky, kovové navijáky hadic (ne mechanické), kovové nosníky, kovové nosníky (části schodišť), kovové nůty, kovové objímky, kovové objímky na připevnění trubek, kovové objímky pro kabely a potrubí, kovové obkládačky, kovové obkládačky pro stavebnictví, kovové obklady pro stavebnictví, kovové obklady stěn pro stavebnictví, kovové obruby náhrobků, kovové obruce na sudy, kovové odpalovací rampy raket, kovové odtokové sifony, kovové odtokové trubky, kovové ohrady pro chov prasat, kovové ochranné mříže ke krbům, kovové ochranné sítě proti pádní kamenů, kovové ochrany stromů, kovové okapové roury, kovové okenice, kovové okenní kladky, kovové okenní kliky, kovové okenní rámy, kovové okenní zářky, kovové opláštění pro stavebnictví, kovové oplechování pro stavebnictví, kovové pamětní desky, kovové pamětní plakety, kovové pancéřované dveře, kovové pancéřování, kovové patníky pro obuv (vrchní plátky podpatků), kovové petlice, kovové piliny, kovové plavecké bazény (konstrukce), kovové plechy, kovové ploty, kovové plovoucí doky pro vyvažování lodí, kovové plovoucí přepravní nádoby, kovové podlahy, kovové podložky, kovové podnosy, kovové podpěry, kovové podpěry nábytku, kovové podstavce na sudy, kovové podzemní schránky na rakve, kovové poklapy průřezů, kovové pomníky, kovové popruhy pro manipulaci s nákladem, kovové poštovní schránky, kovové pouliční odtokové žlaby, kovové prahy, kovové překlady, kovové přenosné skleníky, kovové přepravní palety, kovové převlékací kabinky, kovové příčky, kovové přídržné kolejnice, kovové přírby (objímky), kovové přístřešky nad vchodem (konstrukce), kovové rampy pro použití s vozidly, kovové rámy skleníků, kovové registrační značky, kovové reklamní sloupy, kovové rošty (pororošty), kovové rozdělovače pro potrubní systémy, kovové řemeny pro manipulaci s nákladem, kovové řetězy, kovové římsy, kovové shrnovací dveře, kovové schůdky (stoličky), kovové schůdky (žebříky), kovové signalizační panely (nikoliv světelné či mechanické), kovové sítě proti hmyzu, kovové skládací dveře, kovové skoby, kovové skoby s okem, kovové skříně na nářadí (prázdné), kovové slévárenské formy, kovové sloupky, kovové sloupy pro stavebnictví, kovové spoje na kabely (nikoliv na elektrické), kovové spojky pro potrubí, kovové spojky řetězů, kovové spony na spojování strojních řemenů, kovové stahovací pásky, kovové stáje, kovové stanové kolíky, kovové stavební konstrukce, kovové stavební materiály, kovové stavební materiály se zvukově-izolačními vlastnostmi, kovové stavební panely, kovové stožáry, kovové stožáry pro elektrické vedení, kovové stropy, kovové střešní krytiny, kovové střešní krytiny s integrovanými fotovoltaickými články, kovové střešní okapy, kovové střešní tašky, kovové střešní vlnovky, kovové stříkací kabiny, kovové stříkací kabiny, kovové stupně schodišť, kovové sudy, kovové šroubovací uzávěry na lahve, kovové šrouby, kovové štetovnice, kovové štítky, kovové telefonní budky, kovové telegrafní sloupy, kovové tlakové trubky, kovové trubky, kovové trubky a potrubí pro instalace ústředních topení, kovové trysky, kovové turnikety, kovové tyče a kůly, kovové tyče na sváření, kovové tyče na tvrdé pájení, kovové tyče na tvrdé pájení a sváření, kovové tyče obrýsnic pro železniční vagóny, kovové uzávěry, kovové uzávěry na kufrů, bedny a krabice, kovové uzávěry na lahve, kovové uzávěry na nádoby, kovové vázací a ovinovací pásky, kovové vázací drátky pro zemědělské účely, kovové vázací dráty, kovové vázací pásky na snopy, kovové vazby, kovové velkoobjemové kontejnery na odpad (jiné než pro zdravotnické použití), kovové venkovní rolety, kovové ventily (ne součástí strojů), kovové větrné korouhve, kovové větrné ukazatele směru větru, kovové větrné trubky, kovové vodovodní potrubí, kovové vodovodní ventily, kovové voliéry (konstrukce), kovové výdejníky pořadových lístků, kovové výdejníky sáčků na psí výkaly, kovové vyrovnávací podložky, kovové vyvažovací bóje, kovové vývěsní štíty, kovové výztuže pro potrubí,

kovové výztuže pro ropné vrty, kovové výztuže pro stavebnictví, kovové výztuže pro strojní řemeny, kovové vzpěry a podpěry pro manipulaci s nákladem, kovové zahradnické rámy, kovové zajišťovací prvky pro vertikálně výsuvná okna, kovové zámky na tašky, kovové zámky (neelektrické), kovové zámky pro vozidla, kovové zářky, kovové zátky, kovové závěsy (panty), kovové závlačky, kovové závoje, kovové značky (nikoliv světelné či mechanické), kovové znaky automobilů, kovové žaluzie, kovové žáruvzdorné konstrukční materiály, kovové žebříky, kovové železářské zboží, kovové železniční pražce, kovy do 3D tiskáren ve formě fólie nebo prášku, krabice z běžných kovů, kroužky na klíče z obecných kovů, krucifixy z běžných kovů (jiné než šperky), kovové kryty vyrobené speciálně pro manipulaci s kovovými lahvemi na stlačený plyn a jejich přepravu, lana pro lanovky, limonit, litá ocel, litina surová nebo částečně zpracovaná, loupané kovové tyče, ložiskové kovy, mačky (stoupací železa), magnesium, mangan, mazací čepy, měď v surovém stavu nebo částečně zpracovaná, měděné kroužky, molybden, kovové montované domy (připravené k montáži), mosaz v surovém stavu nebo částečně zpracovaná, náhrobní pomníky z bronzu, napěťové články (k měření síly kabelů a řetězů), napínáky drátu, napínáky kovových pášů, neizolované měděné dráty, nikl, niklová mosaz, niob, obaly z pocínovaného plechu, obecné kovy v surovém stavu nebo částečně zpracované, ocel v surovém stavu nebo částečně zpracovaná, ocelové kuličky, ocelové plechy, ocelové rolety, ocelové stavební konstrukce, ocelové stožáry, ocelové tyče válcované za tepla, ocelové úhelníky, ocelový drát, očka se závitem, ochranné kovové kroužky a objímky, kovové okenní zástrčky, olověné plomby, olovo v surovém stavu nebo částečně zpracované, kovový ostatný drát, ostruhy, otevírače dveří (neelektrické), otevírače oken (neelektrické), ozdobná kování na dveře, ozdobná kování na okna, pájecí drát z kovu, pamětní poháry ve formě sošek z obecných kovů, pásová ocel, pásové železo, pasti na divoká zvířata, písmena a číslice z obecných kovů (ne tiskařské typy), plechovky, poháry (ceny) z obecných kovů, kovová pouta, práškové kovy, prefabrikované kovové plošiny, pružinové zámky, pružiny (železářské zboží), předvalky (metalurgie), přenosné kovádky, přenosné kovové stavby, přezky a spony z obecných kovů (železářské výrobky), kovové přípnáčky, příruční pokladny (kovové i nekovové), pyroforické kovy, rohy kovadlin, ruční kovové stožáry na vlnjaky, rudy kovů, řetězy pro dobytek, seřfy (kovové i nekovové), slitiny na tvrdé pájení, slitiny obecných kovů, slitiny oceli, sochy z obecných kovů, sošky z obecných kovů, střešní oplechování, stříbrná pájka, stříbřené slitiny cínu, kovová škrabádlá na obuv, tantal (kov), tažené a leštěné kovové tyče, titan, točny (železniční), tombak, tybinkové výztuže, tyče pro kovová zábradlí a kovové ploty, tyče z lesklé oceli, umělecká díla z bronzu, umělecké předměty z obecných kovů, vanad, větrem poháněná kovová zařízení na plašení ptáků, kovové visací zámky (jiné než elektronické), kovové vlnkové stožáry, wolfram, kovové západky zámků, zařízení na napínání železných pásků, kovové zástrčky (dvěrní), kovové závěsy pro manipulaci s nákladem, kovové zavírače oken (neelektrické), zinek, zirkon, zlatá pájka, zvonky pro zvířata, zvony, kovové zvukotěsné kabiny (přenosné), železné pláty, železné rudy, železniční výhybky, železný drát, železo v surovém stavu nebo částečně zpracované; (18) aktovky, batohy, batohy pro horolezce, biče, brašny na nářadí (prázdné), cestovní kufrů (velké lodní), cestovní soupravy (kožené výrobky), cestovní tašky, cestovní vaky na oděvy, dámské peněženky, deštníky, diplomatické kufříky, držadla na nošení více tašek, důtky, gumové části třmenů, hole, hole k deštníkům, horské hole, imitace kůže, imitace kůže na bázi mycelia, jelenice (ne pro účely čištění), jezdecká sedla, kabelky, klapky na oči (postroje), klíčenky (pouzdra), kompresní organizéry způsobené pro zavazadla, konferenční desky, koňské chomouty, kostry deštníků nebo slunečníků, kostry jezdeckých sedel, kování pro koňské postroje, kozinka, kožená lepenka, kožená pouzdra na pružiny, kožená vodítka, kožené klapky (chlopně), kožené krabice na klobouky, kožené lepicí štítky na tašky/kožené lepicí etikety na tašky, kožené našivací etikety na oděvy/kožené našivací štítky na oděvy, kožené ozdoby na nábytek, kožené podbradníky, kožené popruhy, kožené popruhy na nošení „přes rameno“ (pro kabelky, tašky), kožené povlaky na nábytek, kožené řemeny, kožené řemínky, kožené sáčky (obálky, váčky) na balení, kožené šňůrky, kožené štítky, kožené uzdy, koženka, kožešiny, krabice z kůže nebo kožené lepenky, krabice z vulkanizovaných vláken, krosny na nošení dětí, kroužky na deštníky, krupony (části kůže), kufrů, kufrů na kolečkách, kůže surové nebo jako polotovar, kůže z dobytka, lovecké brašny, malá cestovní zavazadla, moleskin (imitace kůže), motorizované kufrů, náhubky, nákoleníky pro koně, nákupní síťovky, nákupní tašky na kolečkách, náprsní tašky, obaly na deštníky, obaly na koňská sedla, oblečky pro domácí mazlíčky, obojky pro zvířata, ohlávky, oprať, organizéry do kufříků, organizéry do zavazadel, plázevé tašky, podbršňáky, podkovy, podložky pod koňská sedla, posedlové dečky, popruhy na nošení dětí, popruhy na vodění dětí, postraňky, postroje pro zvířata, pouzdra na noty, pouzdra na

platební karty, pouzdra na vizitky, pouzdra na vizitky (náprsní tašky), pouzdra z kůže nebo kožené lepenky, příkrývky na koně, příkrývky pro zvířata, rámečky na peněženky na mince (konstrukční součásti peněženek na mince), rámy pro tašky (konstrukční části tašek), randely (japonské školní tašky), rukojeti k deštníkům, rukojeti ke kufřům, rukojeti na vycházkové hole, řemeny k postrojům, řemeny k vojenské výstroji, řemeny z kůže (sedlářské výrobky), řemínky k bruslím, řetízkové kabelky, sedlářské výrobky, sedlové brašny, slunečníky, sportovní tašky, školní aktovky, školní tašky, tašky, tflin (modlitební řemínky), toaletní kufříky (nevybavené), toaletní taštičky (nevybavené), tomy, trekingové hole, třmenové řemeny, třmeny, turistické batohy, turistické hole, udidla, udidla pro zvířata (postroje), uzdy (postroje), vaky na krmivo, vaky na nošení dětí, veganská kůže (druh koženky), visáčky na zavazadla, vyčinené kůže, vycházkové hole, vycházkové hole se sedátkem, zásobníky sáčků na psí výkaly uzpůsobené k použití s vodítky, závěsná nosítka na nošení dětí, zlatokopecké blány, znovupoužitelné nákupní tašky, zvířecí kůže, žebra k deštníkům nebo slunečníkům; (20) bambus nezpracovaný nebo částečně zpracovaný, bambusové závěsy, nekovové bečky, bedny na hračky, nekovové bedny na nářadí (prázdné), nekovové bedny, boudy pro domácí mazlíčky, nekovové boxy na nářadí (prázdné), busty ze dřeva, vosku, sádry nebo plastu, nekovové dávkovače na papírové ručníky, nekovové zásobníky na dávkování papírových ručníků, nekovové dávkovače na toaletní papír, nekovové dávkovače ručníků, dekorační korálkové závěsy, desky pod psací stroje, desky z umělého jantaru (ambroidu), dětská chodítka, dětská koupací sedátka, dětské ohrádky, dětské postýlky, divany, nekovová domovní čísla (nepodsvícená), držáky záclon a závěsů (nikoliv z textilních materiálů), dřevěné cívky na přízi, hedvábní nebo šňůrky, dřevěné nábytkové příčky, dřevěné nebo plastové žebříky, dřevěné obaly na lahve, dřevěné pásy, dřevěné sudy na čištění vína, dužiny sudů, dveřní klepadla nekovová, dveřní kliky nekovové, dveřní kování nekovová, dveřní uzávěry nekovové, dveřní zarážky (nikoliv kovové nebo gumové), dveřní zástěrky nekovové, nekovové dveřní zvonky (neelektrické), dvířka k nábytku, ergonomická křesla pro masáž v sedě, figuríny, figurky ze dřeva, vosku, sádry nebo plastu, fixační podložky pro kojenec, nekovové floky (obuvnické kuličky), gamyže, háčky na oděvy nekovové, háčky na věšení oděvů nekovové, háčky na záclony, háčky na zavěšení tašek nekovové, hmoždinky nekovové, hnízdící budky pro domácí mazlíčky, identifikační náramky nekovové, identifikační štítky nekovové, imitace želvíny, interiérové textilní okenní rolety, jelení parohy, jezdecké záclony, kabelové svorky nekovové, kádě nekovové, kadeřnická křesla, kancelářský nábytek, kanystry nekovové, kartotéky (nábytek), kempinkové matrace, kladky na okna nekovové, kladky na vertikálně výsuvná okna nekovové, nekovové klipsy na těsné uzavření sáčků, knihovny (nábytek), kohoutky na sudy nekovové, kolébky, kolečka k nábytku nekovová, kolečka k postelím nekovová, kolíky nekovové, konzolové stoly (přístěnné stoly), korál, korkové zátky, kostry postelí ze dřeva, košíky a postýlky pro malé kojenec, košíky na přenášení dětí, košíky na přepravu věcí, košíky nekovové, koupelnový nábytek s umyvadlem, kování k nábytku nekovová, kování k postelím nekovová, kovová sedadla, kovové stoly, kovový nábytek, kozy na řezání, krabice ze dřeva nebo plastu, krejčovské busty, krejčovské figuríny, krejčovské panny, krmelce, nekovové kroužky na klíče, kroužky na záclony, krucifixy ze dřeva, vosku, sádry nebo plastu (jiné než šperky), nekovové kryty vyrobené speciálně pro manipulaci s nekovovými lahvemi na stlačený plyn a jejich přepravu, křesla, kuchyňské přiborníky (nábytek), kukaně, nekovové kulaté úchyty (držadla), kůly nekovové, nekovové lahve (nádoby) na stlačený plyn nebo zkapalněný vzduch, laťové přepravní bedny, lavice (nábytek), lékárníčky (skříňky na léky), lišty na rámy obrazů, lůžkoviny (s výjimkou ložního prádla), madla do vany nekovová, manipulační palety nekovové, masážní stoly, matice nekovové, matrace, nekovové mechanismy na otevírání oken (neelektrické), nekovové mobilní schůdky pro nástup cestujících, mořská pěna, mušle, lastury, ulity, nábytek, nábytkové lišty z plastu, nekovové nádoby na míchání malty, nekovové nádoby na skladování a přepravu, nekovové nádoby na stlačený plyn nebo zkapalněný vzduch, nekovové nádoby na tříděný odpad, nekovové nádoby na vypouštění oleje, nekovové nádrže na tekutá paliva, nádrže (nikoliv kovové či zděné), nafukovací matrace (nikoliv pro léčebné účely), nafukovací nábytek, nafukovací polštáře (nikoliv pro léčebné účely), nafukovací postele (nikoliv pro lékařské účely), nafukovací reklamní předměty, nákladové palety nekovové, nástěnky (vývěsky), nekovové navíjecí cívky na ohebné hadice (nikoliv mechanické), nekódované plastové karty k umožnění vstupu (nikoliv magnetické), nekovové dveřní pružiny (neelektrické), nekovové dveřní zavírače (neelektrické), nekovové vodící koleje pro posuvné dveře, nohy k nábytku, nožičky k nábytku, nýty nekovové, obaly na obklady (uskladnění), obaly na oděvy (pro uložení oděvů), nekovové objímky na připevnění potrubí, obruby ze slámy, nekovové obruče na sudy, odnímatelné kryty na dřezu, ochranné límce do dětských postýlek (jiné než

ložní prádlo), ochranné zábrany proti šíření kapének, okenní kliky nekovové, okenní kování nekovová, okenní zarážky (nikoliv kovové či gumové), opakovaně použitelné přebalovací podložky, opěrky hlavy (u nábytku), organizéry do zásuvek, ošátky na chleba, nekovové otevírače dveří (neelektrické), ozdoby na potraviny z umělých hmot, nekovové ozdoby na rakve, palubní lehátka, pamětní poháry ve formě sošek ze dřeva, vosku, sádry nebo plastu, nekovové patníky pro obuv (vrchní plátky podpatků), pelechy pro domácí mazlíčky, perleť surová nebo jako polotovar, plastové kladky pro rolety, plastové klíče, plastové nádoby jako obaly, plastové našívací etikety na oděvy, plastové rampy pro použití s vozidly, plastové štítky, pletená sláma (s výjimkou rohoží), nekovové plovoucí přepravní nádoby, podhlavníky, podložky do dětských ohrádek, podložky na spaní (karimatky), podložky na spaní z bambusu nebo slámy, nekovové podnosy, podpěry (nábytek), nekovové podpěry pro nábytek, podstavce pod květináče, podušky pro domácí zvířata, poháry (ceny) ze dřeva, vosku, sádry nebo plastu, pohovky (chaises longues), pohovky (kratší s opěradlem), pohřební urny, pohyblivé předměty rozeznívané proudem vzduchu (zpravidla tyčinky nebo zvonečky) (dekorace), pojízdné servírovací stoly (nábytek), pojízdné stoly na počítače (nábytek), police do registračních skříní, police (k nábytku), police na knihy, policové skříně, polštáře (dekorativní), polštáře (na spaní), polštářky pro oporu hlavy pro kojenec, polštářky pro stabilizaci hlavičky pro kojenec, polštářky pro vyložení klecí a beden pro domácí mazlíčky, ponky, postele, poštovní schránky (nikoliv kovové či zděné), poutače ze dřeva nebo plastu, pracovní stoly pro práci vestoje, prádelníky, komody, přebalovací pulty připevněné ke zdi, předměty pletené ze slámy, přenosné stoly, přepravní palety nekovové, přiborníky, příhrádky na talíře (nábytek), přířezy pro včelí úly, psací stoly, psí boudy, ptačí budky, pulty (stoly), rákos (materiál na splétání), rakve, ramínka na oděvy, rámy na obrazy, rámy na vyšívání, ratan, regály (nábytek), registrační skříně, rohovina surová nebo jako polotovar, rybářské koše, rýsovací stoly, řečnické pulty, řeznické špalky (stoly), servírovací stoly na kolečkách (nábytek), nekovové schůdky (stoličky), nekovové schůdky (žebříky), skříně (kuchyňské), skříně na uchovávání potravin, slavníky, sofa, sochy ze dřeva, vosku, sádry nebo plastu, sošky ze dřeva, vosku, sádry nebo plastu, spojovací kolíky nekovové, sprchovací židle, stanové kolíky nekovové, státní poznávací značky nekovové, stojánky na knihy (nábytek), stojany na časopisy, stojany na deštníky, stojany na klobouky, stojany na květiny (nábytek), stojany na lahve, stojany na noviny, stojany na oblečení (němý sluha), stojany na počítačové stroje, stojany na pušky, stojany na ručníky (nábytek), stojany na skladování lepenky, regály na skladování lepenky, nekovové stojany na sudy, stojany na vystavení zboží, stoličky, stoličky do koupelny, stoličky pod nohy, podnožky, stoly a skříňky s umyvadlem (nábytek), stoly pod přenosný počítač, stolní desky, stoly, stoly na řezání (nábytek), stoly pod psací stroje, stříbrené sklo (zrcadla), stuhy a spony na uchycení závěsů, sudy nekovové, nekovové svorky na kabely a potrubí, svorky na rámy obrazů, šatníky, šatní skříně, školní nábytek, škrabadla pro kočky, špunty nekovové, nekovové šroubovací uzávěry na lahve, nekovové šrouby, nekovové šrouby s maticí, šuplíky do nábytku, těsnící uzávěry nekovové, tkané dřevěné rolety (nábytek), toaletní stoly, truhlářské výrobky, truhly nekovové, tyče k uchycení schodišťového koberce, tyče na nošení břemen na ramenou, tyče na záclony, tyče na zavěšení obrazů (rámy), nekovové tyče obrysnic pro železniční vagony, tyče z umělého jantaru (ambroidu), nekovové tyčky a kůly k rostlinám nebo stromům, úchyty na kartáče, ulity ústřic, úložné police, úly, umělé plástve pro včelí úly, umělecké předměty ze dřeva, vosku, sádry nebo plastu, upínací stoly (nábytek), uzamykatelné skříňky na zavazadla, uzamykatelné skříňky (nábytek), nekovové uzávěry na lahve, nekovové uzávěry na nádoby, uzávěry (nikoliv skleněné, kovové či pryžové), vějíře, nekovové velkoobjemové kontejnery na odpad (jiné než pro zdravotnické použití), velrybí kostice surové nebo jako polotovar, ventily z umělé hmoty (jiné než části strojů), věšáky na klíče (desky), věšáky (nábytek), nekovová víčka (zátky) na lahve, nekovové visací zámky (jiné než elektronické), vitríny a stojany na vystavení šperků, vitríny (nábytek), vnitřní lamelové rolety, vnitřní oknice (nábytek), vnitřní okenní rolety a žaluzie (nábytek), vnitřní okenní rolety a žaluzie z papíru, vnitřní okenní rolety a žaluzie z textilu, vnitřní okenní rolety a žaluzie ze tkaného dřeva, vodní postele (nikoliv pro léčebné účely), vodovodní ventily z plastu volně stojící, přepážky (nábytek), vycpaná zvířata, vycpaní ptáci, nekovové výdejníky pořadových lístků, nekovové výdejníky sáčků na psí výkaly, vyjímatelné podložky do dřezu, výrobky z proutí, vysoké židle pro děti, vyvažovací bóje nekovové, vývěšné štíty ze dřeva nebo plastu, zajišťovací prvky pro vertikálně výsuvná okna nekovová, základy postelí, záklopy drenážních trubek z plastu, nekovové zámky na vozidla, nekovové zámky (jiné než elektrické), zástěny ke krbům (nábytek), zástěny (nábytek), zátky do lahví, zátky nekovové, závěsné mobily (dekorační pohyblivé sestavy), závěsné organizéry do skříní, nekovové závěsy (panty), nekovové zavírače

oken (neelektrické), závory nekovové, zrcadla, zrcadlové dlaždice, zrcátka do ruky (toaletní zrcátka), zvířecí drápy, zvířecí kopyta, zvířecí rohy, želvovina, nekovové žerdě na vlajky, židle, žlutý jantar; (42) aktualizace počítačového softwaru, analýzy počítačových systémů, analýzy pro účely těžby na ropných polích, analýzy vody, analýzy rukopisu (grafologie), archeologické výkopové práce, architektonické služby, bakteriologický výzkum, biologický výzkum, digitalizace dokumentů (skenování), digitální forenzní vyšetřování v oblasti počítačové kriminality, elektronické sledování osobních identifikačních údajů za účelem odhalení internetové krádeže identity, elektronické sledování pohybů na kreditní kartě za účelem odhalení internetových podvodů, energetický audit, externí zálohování dat, fyzikální výzkum, geodézie, geologické vrtné průzkumné práce, geologický průzkum, geologický výzkum, geotechnické průzkumy, grafické navrhování propagačních materiálů, hodnocení jakosti dřeva na pni, hodnocení jakosti vlny, hosting webových stránek, chemická analýza, chemický výzkum, instalace počítačového softwaru, inženýrské služby, kalibrace (měření), kartografická nebo termografická měření prováděná dronem, kartografické služby, klinické studie, konverze počítačových programů a dat (s výjimkou fyzické konverze), kopírování počítačových programů, kultivace buněk pro účely vědeckého výzkumu, lékařský výzkum, meteorologické informace, navrhování dekorací na představení, navrhování golfových hřišť, navrhování interiérů, navrhování kostýmů, navrhování log, navrhování obalů, navrhování počítačově simulovaných modelů, navrhování prototypů, navrhování vizitek, obnova počítačových dat, odblokování mobilních telefonů, oděvní návrhářství, ochrana proti počítačovým virům, ověřování pravosti uměleckých děl, plánování městské výstavby, platforma jako služba (PaaS), počítačové programování, počítačové programování pro zpracování dat, počítačový grafický design pro projekce videomappingu, podmořský výzkum, podpůrné služby v oblasti informačních technologií (řešení problémů se softwarem), poradenství v oblasti architektury, poradenství v oblasti bezpečnosti telekomunikační sítě, poradenství v oblasti internetového zabezpečení, poradenství v oblasti navrhování a vývoje počítačového hardwaru, poradenství v oblasti navrhování webových stránek, poradenství v oblasti počítačového softwaru, poradenství v oblasti počítačových technologií, poradenství v oblasti telekomunikačních technologií, poradenství v oblasti umělé inteligence, poradenství v oblasti úspor energie, poradenství v oblasti zabezpečení dat, poradenství v oblasti zabezpečení počítačů, poskytování geografických informací, poskytování informací o počítačových technologiích a programování prostřednictvím webových stránek, poskytování služeb v oblasti ověřování uživatelů prostřednictvím technologií s jediným přihlášením k on-line softwarovým aplikacím, poskytování vědeckých informací a poradenství v oblasti uhlíkové kompenzace, poskytování vědeckých informací, poradenství a konzultací v oblasti čistých nulových emisí, poskytování virtuálních počítačových systémů prostřednictvím cloud computingu, projektování ve výstavbě, pronájem datových center, pronájem měřicích přístrojů na zaznamenávání spotřeby energie, pronájem počítačového softwaru, pronájem počítačů, pronájem teleskopů, pronájem webových serverů, provádění kvantových výpočtů, provádění průzkumů (inženýrské práce), provádění studií technických projektů, provozování internetových vyhledávačů, provozování online geografických map bez možnosti stažení, průmyslový design, průzkum ropných polí, průzkumné služby v oblasti ropného, plynářského a báňského průmyslu, předpověď počasí, převod dat nebo dokumentů z fyzických nosičů na elektronická média, psaní počítačového kódu, ropný průzkum, řízení jakosti, serverhosting, sledování počítačových systémů za účelem odhalení nepovoleného přístupu nebo úniku dat, sledování počítačových systémů za účelem odhalení poruch, služby ověření uživatele pomocí technologie pro transakce v oblasti elektronického obchodu, služby ověřování uživatelů pomocí technologie blockchain, služby prohlídek nových a použitých vozidel před prodejem, služby šifrování dat, služby v oblasti chemie, služby vědecké laboratoře, software jako služba (SaaS), softwarové inženýrství pro zpracování dat, styling (průmyslový design), technické kontroly vozidel, technické psaní, technologické poradenství, technologické poradenství v oblasti digitální transformace, technologický výzkum, testování a analýza importovaného nebo exportovaného zboží pro účely ukončení karantény, testování materiálů, testování ropných vrtů, testování textilií, těžba kryptoaktiv, těžba kryptoměn, tvorba počítačového softwaru, tvorba počítačových systémů, údržba počítačového softwaru, ukládání elektronických dat, umělecký design, vědecký a technologický výzkum v oblasti přírodních katastrof, vědecký a technologický výzkum vztahující se k mapování patentů, vědecký výzkum, vědecký výzkum v oblasti genetiky, vědecký výzkum v oblasti ochrany životního prostředí, vytváření a navrhování webových katalogů informací pro jiné osoby (služby v oblasti informačních technologií), vytváření a údržba webových stránek pro jiné osoby, vytváření

umělého deště, vývoj počítačových platform, vývoj softwaru v rámci softwarového publikování, vývoj videoher a počítačových her, výzkum a vývoj nových výrobků pro jiné osoby, výzkum v oblasti kosmetiky, výzkum v oblasti sváření, výzkum v oblasti technologie umělé inteligence, výzkum v oblasti vykopávek, výzkum v oboru výstavby budov, výzkum ve strojírenství, výzkum vztahující se k telekomunikačním technikám, vzdálené monitorování provozu počítačového systému.

Třídy výrobků a služeb:

6, 18, 20, 42

(730) GOODCASE s.r.o., č. p. 340, Velké Hamry, 46845, CZ

(740) Mgr. Sylva Hradil Vojáčková, advokátka, náměstí Kinských 741/6, Praha 5, Smíchov, 15000

(210) O-587169

(220) 23.07.2023

(320) 23.07.2023

(540)

FURT NĚCO

(592) Slovní

(511) (9) brýle, kryty na chytré telefony (smartphony), kryty pro tablety, ochranné masky, podložky pod myš, pouzdra na brýle, pouzdra na chytré telefony (smartphony), sluneční brýle, sluchátka, stahovatelné elektronické publikace, stahovatelné hudební soubory, stahovatelné obrázky (soubory), šňůrky na mobilní telefony, šňůrky k brýlím, software pro počítačové hry, počítačový software, počítačové programy (stahovatelné), média s možností stažení, DVD, digitální nahrávací média, ukládací programy záznamových médií pro spotřebitelské přístroje pro videohry, softwarové programy na video hry, videohry, kinematografické filmy, audiovizuální zařízení pro výuku, čítače, čtečky elektronických knih, elektronické organizéry, krabičky poslední záchrany, nosiče zvukových a obrazových nahrávek, elektronické interaktivní tabule, kapesní elektronické slovníky, krokoměry, notebooky, počítadla, zátky na vialky; (14) amulety (šperky), brože (šperky), budíky, diamanty, drahokamy, figurky (sošky) z drahých kovů, hodinky, hodiny, chronografy, chronometry, kazety na hodinky, kazety na šperky, klíčenky (přívěsky), komponenty na výrobu šperků, korálky na výrobu šperků, manžetové knoflíčky, medailónky (šperky), náhrdelníky (šperky), náramkové hodinky, náramky (šperky), náušnice, perly (šperky), prsteny (šperky), přívěsky (šperky), přívěsky ke kroužkům na klíče, řemínky k náramkovým hodinkám, řetízky (šperky), skleněná bižuterie (imitace drahokamů), spony na kravaty, šperkovnice, šperky, bižuterie; (16) papírnické výrobky, papírové etikety, papírové podtácky, papírové tašky, umělohmotné tašky, papírové prostírání, papírové ubrusy, těžítka, papírové viněty a pasparty, papírové ubrusky, papírové ozdoby na stůl, papírové průkazy, psací potřeby, papírové obaly na lahve, billboardy (reklamní tabule z papíru nebo lepenky), mapy, trojrozměrné modely pro vzdělávací účely, samolepky, fotografie, obalové materiály z papíru nebo umělých hmot, papírové potřeby na dárkové balení, plakáty, reklamní plakáty, reklamní letáky, tištěné reklamy, reklamní štíty z papíru nebo lepenky, alba, blahopřání, časopisy, diáře, knihy, karty, katalogy, brožury, prospekty, letáky, pohlednice, zápisníky, poutače z papíru nebo lepenky, fotoalba, fotoknihy; (18) aktovky, batohy, cestovní tašky, cestovní vaky na oděvy, dámské peněženky, deštníky, imitace kůže, kabelky, klíčenky (kožené), kožené řeměny, kožené šňůrky, koženka, kožešiny, kufrý, nákupní tašky, oblečky pro domácí zvířata, pouzdra na klíče, pouzdra na platební karty, pouzdra na vizitky, slunečníky, tašky, sportovní tašky, vaky na nošení dětí; (21) skleněné zboží spadající do této třídy, a to lahve, sklenice na pití, půllitry, keramické poháry, keramické a porcelánové tácky, porcelánové džbány, vázičky, nádoby z plastu pro použití v domácnosti a kuchyni, karafy, stolní lahve, škopky, podtácky (kromě papírových a určených k prostírání), pohárky z papíru nebo umělých hmot, poháry, papírové tácky k použití v domácnosti, tácy (podnosy), cestovní lahve, otvíráky na lahve, reklamní vývěsní štíty z porcelánu nebo skla, desky na jídelní lístky, termosky na nápoje, svačínové boxy a jídlonosiče, chladicí boxy (nádoby, neelektrické), umělohmotná prostírání, brčka na pití, dekantéry, demizony, jídelní soupravy (nádobí), nádoby na pivo, nádoby na pití, stojánky na jídelní lístky, stojánky na ubrusky (stolování), umělecká díla z porcelánu, keramiky, kameniny, terakoty nebo skla, viněty na karafy, výrobky z křišťálového skla, výrobky z porcelánu, skleněné zátky, uzávěry; (25) oděvy, baretý, boty, čapky, čelenky, čepice, kalhoty, klapky na uši (oděvy), klobouky, košile, kšandy, kravaty, kšilty, manžety, masky na spaní, maskární kostýmy, mikiny, obuv, oblečení pro miminka, opasky (oděvy), plavky, plážové oděvy, pokrývky hlavy, ponča, ponožky, punčochy, pulovry, pyžama, rukavice (oděvy), saka (oděvy), spodní prádlo, sportovní dresy, sportovní obuv, sportovní tílka, sukně, svetry, svrchníky, šaty, šátky

a šály, šle, trička, vesty, zástěry, župany; (35) administrativní služby, grafická úprava pro reklamní účely, marketing, návrh reklamních materiálů, vývoj reklamních konceptů, poskytování obchodních informací, obchodní zprostředkovatelské služby, online reklama v počítačové síti, podpora prodeje jiných osob, poradenství v oblasti komunikačních strategií v reklamě, pořádání výstav pro obchodní a reklamní účely, poskytování obchodních informací a rady pro spotřebitele ve výběru produktů a služeb, prezentace výrobků v komunikačních médiích pro účely maloobchodu, profesionální obchodní poradenství, pronájem prodejních stánků, propagace, psaní scénářů pro reklamní účely, reklama, řízení obchodní činnosti výkonných umělců, služby v oblasti vztahů s médii, vydávání reklamních textů, výroba reklamních filmů, zprostředkování propagace, zprostředkování reklamy, konzultační a poradenské služby a pomoc v oblasti reklamní, marketingové a propagační činnosti, prodej a online prodej časoměrných přístrojů, šperků a bižuterie, prodej a online prodej papírnického zboží, prodej a online prodej oblečení a obuvi, prodej a online prodej nosičů zvukových a obrazových nahrávek a elektronických publikací, prodej a online prodej výrobků uvedených shora ve třídách 9, 14, 16, 18, 21, 25.

Třídy výrobků a služeb:

9, 14, 16, 18, 21, 25, 35

(730) **ZL Promotion s.r.o.**, Brojova 2113/16, Plzeň, Východní Předměstí, 32600, CZ

(740) JUDr. Martina Perkov, advokátka, Jaselská 202/19, Brno, Veveří, 60200

(210) **O-587170**

(220) 23.07.2023

(320) 23.07.2023

(540)

(593) Obrazová

(511) (9) brýle, kryty na chytré telefony (smartphony), kryty pro tablety, ochranné masky, podložky pod myš, pouzdra na brýle, pouzdra na chytré telefony (smartphony), sluneční brýle, sluchátka, stahovatelné elektronické publikace, stahovatelné hudební soubory, stahovatelné obrázky (soubory), šňůrky na mobilní telefony, šňůrky k brýlím, software pro počítačové hry, počítačový software, počítačové programy (stahovatelné), média s možností stažení, DVD, digitální nahrávací média, ukládací programy záznamových médií pro spotřebitelské přístroje pro videohry, softwarové programy na video hry, videohry, kinematografické filmy, audiovizuální zařízení pro výuku, čítače, čtečky elektronických knih, elektronické organizéry, krabičky poslední záchrany, nosiče zvukových a obrazových nahrávek, elektronické interaktivní tabule, kapesní elektronické slovníky, krokoměry, notebooky, počítačadla, zátky na vialky; (14) amulety (šperky), brože (šperky), budíky, diamanty, drahokamy, figurky (sošky) z drahých kovů, hodinky, hodiny, chronografy, chronometry, kazety na hodinky, kazety na šperky, klíčenky (přívěsky), komponenty na výrobu šperků, korálky na výrobu šperků, manžetové knoflíčky, medailonky (šperky), náhrdelníky (šperky), náramkové hodinky, náramky (šperky), náušnice, perly (šperky), prsteny (šperky), přívěsky (šperky), přívěsky ke kroužkům na klíče, řemínky k náramkovým hodinkám, řetízky (šperky), skleněná bižuterie (imitace drahokamů), spony na kravaty, šperkovnice, šperky, bižuterie; (16) papírnické výrobky, papírové etikety, papírové podtácky, papírové tašky, umělohmotné tašky, papírové prostírání, papírové ubrusy, těžítka, papírové viněty a pasparty, papírové ubrusky, papírové ozdoby na stůl, papírové průkazky, psací potřeby, papírové obaly na lahve, billboardy (reklamní

tabule z papíru nebo lepenky), mapy, trojrozměrné modely pro vzdělávací účely, samolepky, fotografie, obalové materiály z papíru nebo umělých hmot, papírové potřeby na dárkové balení, plakáty, reklamní plakáty, reklamní letáky, tištěné reklamy, reklamní štíty z papíru nebo lepenky, alba, blahopřání, časopisy, diáře, knihy, karty, katalogy, brožury, prospekty, letáky, pohlednice, zápisníky, poutače z papíru nebo lepenky, fotoalba, fotoknihy; (18) aktovky, batohy, cestovní tašky, cestovní vaky na oděvy, dámské peněženky, deštníky, imitace kůže, kabelky, klíčenky (kožené), kožené řemeny, kožené šňůrky, koženka, kožešiny, kufry, nákupní tašky, oblečky pro domácí zvířata, pouzdra na klíče, pouzdra na platební karty, pouzdra na vizitky, slunečníky, tašky, sportovní tašky, vaky na nošení dětí; (21) skleněné zboží spadající do této třídy, a to lahve, sklenice na pití, půllitry, keramické poháry, keramické a porcelánové tácky, porcelánové džbány, vázičky, nádoby z plastu pro použití v domácnosti a kuchyni, karafy, stolní lahve, škopky, podtácky (kromě papírových a určených k prostírání), pohárky z papíru nebo umělých hmot, poháry, papírové tácky k použití v domácnosti, tácy (podnosy), cestovní lahve, otvíráky na lahve, reklamní vývěsní štíty z porcelánu nebo skla, desky na jídelní lístky, pouzdra na jídelní lístky, termopelné izolační nádoby, termosky na jídlo, termosky na nápoje, svačिनové boxy a jídlonosiče, chladicí boxy (nádoby, neelektrické), umělohmotná prostírání, brčka na pití, dekantery, demižony, jídelní soupravy (nádobí), nádobí na pivo, nádobí na pití, stojánky na jídelní lístky, stojánky na ubrusy (stolování), umělecká díla z porcelánu, keramiky, kameniny, terakoty nebo skla, viněty na karafy, výrobky z křišťálového skla, výrobky z porcelánu, skleněné zátky, uzávěry; (25) oděvy, baret, boty, čapky, čelenky, čepice, kalhoty, klapky na uši (oděvy), klobouky, košile, kšandy, kravaty, kšilty, manžety, masky na spaní, masky na spaní, masky na spaní, mikiny, obuv, oblečení pro miminka, opasky (oděvy), plavky, plážové oděvy, pokrývky hlavy, ponča, ponožky, punčochy, pulovry, pyžama, rukavice (oděvy), saka (oděvy), spodní prádlo, sportovní dresy, sportovní obuv, sportovní tílka, sukně, svetry, svrchníky, šaty, šátky a šály, šle, trička, vesty, zástěry, župany; (35) administrativní služby, grafická úprava pro reklamní účely, marketing, návrh reklamních materiálů, vývoj reklamních konceptů, poskytování obchodních informací, obchodní zprostředkovatelské služby, online reklama v počítačové síti, podpora prodeje jiných osob, poradenství v oblasti komunikačních strategií v reklamě, pořádání výstav pro obchodní a reklamní účely, poskytování obchodních informací a rady pro spotřebitele ve výběru produktů a služeb, prezentace výrobků v komunikačních médiích pro účely maloobchodu, profesionální obchodní poradenství, pronájem prodejních stánků, propagace, psaní scénářů pro reklamní účely, reklama, řízení obchodní činnosti výkonných umělců, služby v oblasti vztahů s médii, vydávání reklamních textů, výroba reklamních filmů, zprostředkování propagace, zprostředkování reklamy, konzultační a poradenské služby a pomoc v oblasti reklamní, marketingové a propagační činnosti, prodej a online prodej časoměrných přístrojů, šperků a bižuterie, prodej a online prodej papírnického zboží, prodej a online prodej oblečení a obuvi, prodej a online prodej nosičů zvukových a obrazových nahrávek a elektronických publikací, prodej a online prodej výrobků uvedených shora ve třídách 9, 14, 16, 18, 21, 25.

Třídy výrobků a služeb:

9, 14, 16, 18, 21, 25, 35

(730) **ZL Promotion s.r.o.**, Brojova 2113/16, Plzeň, Východní Předměstí, 32600, CZ

(740) JUDr. Martina Perkov, advokátka, Jaselská 202/19, Brno, Veveří, 60200

(210) **O-587212**
(220) 25.07.2023
(320) 25.07.2023
(540)



(593) Obrazová
(511) (18) batohy, tašky, kufry a zavazadla, deštníky, slunečníky; (25) oděvy, obuv, kloboučnické zboží všeho druhu, také pro sport, všechno výše uvedené zboží také z kůže (zařazené do třídy 25), opasky, čepice, trička, bundy, zástěry; (32) piva, lehká piva a ležáky, nealkoholická a nízkoalkoholická piva, míchané nápoje obsahující pivo, zařazené do třídy 32, sladová piva, zázvorová piva, nealkoholické nápoje, vody minerální a šumivé, sirupy a jiné přípravky k přípravě nápojů, nealkoholické ovocné šťávy, ovocné nektary, neléčivé izotonické nápoje; (33) alkoholické nápoje, s výjimkou pív; (35) reklamní, inzertní služby všeho druhu včetně inzerce a reklamy poskytované v počítačových, telekomunikačních a obdobných sítích, informační servis a poradenské služby v obchodě, pořádání reklamních a obchodních výstav a předváděcích akcí zboží a služeb, včetně distribuce zboží k reklamním účelům, zprostředkovatelské služby v oblasti obchodu s výrobky ve tř. 18, 25, 32 a 33, obchodní služby v oboru polygrafie, průzkum trhu a marketing, obchodní zastoupení tuzemských a zahraničních firem, rozmnožování dokumentů (kopírovací služby); (41) výchova, agenturní činnost v oblasti kultury a zábavy, pořádání kulturních a sportovních akcí, pořádání odborných konferencí, pořádání festivalů, koncertů, živých hudebních a divadelních vystoupení, organizování a pořádání výstav k nekomerčním účelům; (43) služby spojené s provozováním pohostinství, restaurací a podniků rychlého občerstvení spadající do této třídy, poskytování ubytovacích služeb.

Třídy výrobků a služeb:
18, 25, 32, 33, 35, 41, 43

(730) **DUP-družstvo**, Řemenovská 1999, Pelhřimov, 39301, CZ
(740) artpatent, advokátní kancelář s.r.o., Mgr. Tomáš Bejček, advokát, Dukelských hrdinů 976/12, Praha 7, Holešovice, 17000

(210) **O-587297**
(220) 31.07.2023
(320) 31.07.2023
(540)



(593) Obrazová
(511) (32) piva, minerální vody, šumivé nápoje, nealkoholické nápoje, šťávy ovocné, sirupy a jiné přípravky k zhotovování nápojů; (33) alkoholické nápoje (s výjimkou pív); (43) služby zajišťující stravování a nápoje, dočasné ubytování, restaurace.

Třídy výrobků a služeb:
32, 33, 43

(591) Barevná
(730) **KLARET DISTILLERY s.r.o.**, třída Bří Čapků 3222/9, Hodonín, 69501, CZ
(740) **RETROPATENT s.r.o.**, Dobiášova 1246/29, Liberec, Liberec VI-Rochlice, 46006

(210) **O-587313**
(220) 31.07.2023
(320) 31.07.2023
(540)



(593) Obrazová
(511) (32) piva, minerální vody, šumivé nápoje, nealkoholické nápoje, šťávy ovocné, sirupy a jiné přípravky k zhotovování nápojů; (33) alkoholické nápoje (s výjimkou pív); (43) služby zajišťující stravování a nápoje, dočasné ubytování, restaurace.

Třídy výrobků a služeb:
32, 33, 43

(730) **KLARET DISTILLERY s.r.o.**, třída Bří Čapků 3222/9, Hodonín, 69501, CZ
(740) **RETROPATENT s.r.o.**, Dobiášova 1246/29, Liberec, Liberec VI-Rochlice, 46006

(210) **O-587316**

(220) 31.07.2023

(320) 31.07.2023

(540)

TOMKET LT2

(592) Slovní

(511) (1) prostředky na opravu pneumatik, směsi na opravu pneumatik, tmely na opravu pneumatik, lepidla na opravu pneumatik, směsi na lepení pneumatik, pryžový tmel na opravu pneumatik, kaučukové pojivo na opravu pneumatik, směsi na opravu duší pneumatik, těsnící prostředky na pumpu automobilových pneumatik, chemické přípravky používané při opravách pneumatik, chemické přípravky používané při výrobě pneumatik, chemické přípravky používané při ošetřování pneumatik, plniva pro karoserie vozidel a na opravu pneumatik, chemické výrobky vkládané do pneumatik vozidel na jejich zesílení, chemické výrobky vkládané do pneumatik vozidel na jejich opravy, chemické výrobky vkládané do pneumatik vozidel na jejich ochranu, chemické přípravky s mazacími vlastnostmi pro automobilové pneumatiky, polymerní emulze pro užití ve výrobě; (12) pneumatiky, běhouny pneumatik, profily pneumatik, pláště pneumatik, duše pneumatik, kryty pneumatik, ventily pneumatik, protektorované pneumatiky, protismyková zařízení pneumatik, protismykové pláště pneumatik, ochranné řetězy pneumatik, hřeby do pneumatik, pneumatiky na autobusy, pneumatiky invalidních vozíků, pneumatiky pro letadla, pneumatiky pro automobily, pneumatiky na kola, záplaty na pneumatiky, pneumatiky na motocykly, obaly na pneumatiky, pozemní vozidla [pneumatiky], držáky na pneumatiky, záplaty na duše pneumatik, vybavení na opravu pneumatik, protismykové textilní obaly pneumatik, běhouny na protektorování pneumatik, ochranné vložky do pneumatik, pumpy k nafukování pneumatik, materiály na opravu pneumatik, duše do pneumatik vozidel, zařízení na nafukování pneumatik, pásy na protektorování pneumatik, pěnové vložky do pneumatik, ventily do pneumatik vozidel, pneumatiky pro zemědělská vozidla, pneumatiky na pozemní vozidla, pneumatiky na invalidní vozíky, pneumatiky na jízdní kola, pneumatiky na nákladní automobily, protismykové řetězy na pneumatiky, záplatovací materiály na pneumatiky, pneumatiky pro motorová vozidla, pneumatiky na užitková vozidla, gumové protektory na pneumatiky, pneumatiky na dětská kola, duše pro pneumatiky motocyklů, ventily na automobilové pneumatiky, nosiče rezervních pneumatik pro vozidla, duše (do pneumatik kol letadel), pumpy k nafukování pneumatik vozidel, opravářské nářadí na opravu pneumatik, záplatovací materiály na duše pneumatik, protiskluzové hřeby do pneumatik vozidel, pneumatiky na dvojkolová (jednostopá) vozidla, pneumatiky s hřeby pro vozidla, protismykové řetězy na pneumatiky vozidel, protismyková zařízení na pneumatiky vozidel, protismyková zařízení pro pneumatiky vozidel, terénní řetězy na pneumatiky vozidel, vyprošťovací podložky pod pneumatiky automobilů, protiskluzová zařízení pro pneumatiky automobilů, pneumatiky pro přistávací kola letadel, kovové hřeby na pneumatiky vozidel, běhouny pláště pneumatiky z gumy, pneumatiky na kola lesnických vozidel, dřívky ventilu pro pneumatiky vozidel, galusky [bezdušové pneu] jízdních kol, motocyklů, ruční pumpy na nafukování pneumatik vozidel, nožní hustilky k nafukování pneumatik vozidel, pumpy k nafukování pneumatik jízdních kol, bezdušové pneumatiky (galusky) na jízdní kola, pevné gumové pneumatiky na kola vozidel, řetězy na pneumatiky (části pozemních vozidel), kola, pneumatiky, pásy pro pásová vozidla, vzduchové pumpičky na nafukování pneumatik jízdních kol, běhouny na protektorování pneumatik pro lesnická vozidla, soupravy na opravu defektu pneumatik jízdních kol, pásy na protektorování pneumatik pro stavební vozidla, surové kaučukové pásy pro protektorování pneumatik, sněhové řetězy na pneumatiky (části pozemních vozidel), krytky na dřívky ventilů pro pneumatiky vozidel, kola, pneumatiky a pásy na pásová vozidla, pneumatické převodové kontrolní jednotky na pozemní vozidla, nápravy pro systémy pneumatického odpružení ve vozidlech, lepicí gumové záplaty na opravu duší nebo pneumatik, gumové protektorovací vzory k použití při protektorování pneumatik, běhouny na protektorování pneumatik pro vozidla používaná ve stavebnictví, gumové protektorovací vzory k použití na protektorování recyklovaných pneumatik, gumové protektorovací vzory k použití při protektorování pneumatik vozidel, pneumatiky s hroty napomáhající trakci vozidel při jízdě na ledu, pneumatiky s hroty napomáhající trakci vozidel při jízdě na sněhu, pneumatické pružiny do závěsu k odpružení sedadel a kabin řidičů; (37) opravy pneumatik, protektorování pneumatik, montáž pneumatik, poradenství, konzultace a poskytování technických informací týkajících se konstrukce, údržby, oprav, konstrukce, protektorování, montáže a instalace pneumatik, pásů vozidel, běhounů vozidel, běhounů pro protektorování pneumatik, kol, nábojů, krytů nábojů, údržba a opravy vozidel, poradenství, konzultace a poskytování technických informací

týkajících se oprav a protektorování pneumatik a duší s použitím materiálů pro opravy pneumatik a duší.

Třídy výrobků a služeb:

1, 12, 37

(730) **TOMKET s.r.o.**, Vojtěšská 245/1, Praha 1, Nové Město, 11000, CZ

(740) LEGATO advokátní kancelář, doc. JUDr. Dana Ondřejová Ph.D., Bělehradská 299/132, Praha 2, Vinohrady, 12000

(210) **O-587319**

(220) 01.08.2023

(320) 01.08.2023

(540)



(593) Obrazová

(511) (5) medikované krmivo pro zvířata, krmivo pro zvířata s léčivými přísadami, dietní krmivo pro zvířata pro léčebné účely, léčiva a veterinární přípravky a výrobky; (21) potřeby pro zvířata a to: akvária, terária, vivária, klece na ptáky, voliéry, klece pro domácí zvířata, misky, mísy hygienické na vylučování pro domácí zvířata, krmítka, napáječky, hřebeny, kartáče, ptačí vaničky, kartáčky na zuby, přepravky pro zvířata; (31) krmivo, krmivo pro ryby, krmivo pro koně, krmivo pro drůbež, krmivo pro kočky, krmivo pro dobytek, krmivo pro křečky, krmivo pro holuby, krmivo pro papoušky, krmivo pro králíky, krmivo pro hlodavce, krmivo pro psy, krmivo pro prasata, jedlé psí pochoutky, pochoutky pro zvířata (jedlé), jedlé pochoutky pro zvířata, pochoutky pro ptáky, jedlé, jedlé pochoutky pro koně, pochoutky pro kočky [poživatelné], jedlé pochoutky ke žvýkání pro zvířata, jedlé pochoutky ke žvýkání pro psy, jedlé pochoutky ke žvýkání pro domácí zvířata, rašelinová podestýlka, podestýlka pro zvířata, podestýlka ze slámy, sláma jako podestýlka, rašelinová podestýlka pro zvířata, podestýlka pro domácí zvířata, podestýlkový materiál pro zvířata, podestýlkový materiál pro drůbež, podestýlky a stelivo pro zvířata, řezanka jako podestýlka pro zvířata, pískový papír [podestýlka] pro domácí zvířata, aromatický písek pro domácí zvířata (podestýlka), aromatický písek [podestýlka] pro domácí zvířata, konopné pazdří jako podestýlka pro zvířata, kůra používaná jako podestýlka pro zvířata, slad a nezpracované obilniny, nezpracovaná olejnatá semena, nezpracovaná lněná semena, zrniny [obiloviny], živá zvířata a živé organismy k chovným účelům, semena plodin, oříšky (plody), konzervované plodiny ke krmení zvířat, krmiva a potrava pro zvířata.

Třídy výrobků a služeb:

5, 21, 31

(730) **Šíp Stanislav Mgr.**, Dukelská 779, Chotěboř, 58301, CZ

(210) **O-587323**

(220) 01.08.2023

(320) 01.08.2023

(540)

TOMKET LT1

(592) Slovní

(511) (1) prostředky na opravu pneumatik, směsi na opravu pneumatik, tmely na opravu pneumatik, lepidla na opravu pneumatik, směsi na lepení pneumatik, pryžový tmel na opravu pneumatik, kaučukové pojivo na opravu pneumatik, směsi na opravu duší pneumatik, těsnící prostředky na pumpu automobilových pneumatik, chemické přípravky používané při opravách pneumatik, chemické přípravky používané při výrobě pneumatik, chemické přípravky používané při ošetřování pneumatik, plniva pro karoserie vozidel a na opravu pneumatik, chemické výrobky vkládané do pneumatik vozidel

na jejich zesílení, chemické výrobky vkládané do pneumatik vozidel na jejich opravy, chemické výrobky vkládané do pneumatik vozidel na jejich ochranu, chemické přípravky s mazacími vlastnostmi pro automobilové pneumatiky, polymerní emulze pro užití ve výrobě; (12) pneumatiky, běhouny pneumatik, profily pneumatik, pláště pneumatik, duše pneumatik, kryty pneumatik, ventily pneumatik, protektorované pneumatiky, protismyková zařízení pneumatik, protismykové pláště pneumatik, ochranné řetězy pneumatik, hřeby do pneumatik, pneumatiky na autobusy, pneumatiky invalidních vozíků, pneumatiky pro letadla, pneumatiky pro automobily, pneumatiky na kola, záplaty na pneumatiky, pneumatiky na motocykly, obaly na pneumatiky, pozemní vozidla [pneumatiky], držáky na pneumatiky, záplaty na duše pneumatik, vybavení na opravu pneumatik, protismykové textilní obaly pneumatik, běhouny na protektorování pneumatik, ochranné vložky do pneumatik, pumpy k nafukování pneumatik, materiály na opravu pneumatik, duše do pneumatik vozidel, zařízení na nafukování pneumatik, pásy na protektorování pneumatik, pěnové vložky do pneumatik, ventily do pneumatik vozidel, pneumatiky pro zemědělská vozidla, pneumatiky na pozemní vozidla, pneumatiky na invalidní vozíky, pneumatiky na jízdní kola, pneumatiky na nákladní automobily, protismykové řetězy na pneumatiky, záplatovací materiály na pneumatiky, pneumatiky pro motorová vozidla, pneumatiky na užitková vozidla, gumové protektory na pneumatiky, pneumatiky na dětská kola, duše pro pneumatiky motocyklů, ventily na automobilové pneumatiky, nosiče rezervních pneumatik pro vozidla, duše (do pneumatik kol letadel), pumpy k nafukování pneumatik vozidel, opravářské nářadí na opravu pneumatik, záplatovací materiály na duše pneumatik, protiskluzové hřeby do pneumatik vozidel, pneumatiky na dvojkolová (jednostopá) vozidla, pneumatiky s hřeby pro vozidla, protismykové řetězy na pneumatiky vozidel, protismyková zařízení na pneumatiky vozidel, protismyková zařízení pro pneumatiky vozidel, terénní řetězy na pneumatiky vozidel, vyprošťovací podložky pod pneumatiky automobilů, protiskluzová zařízení pro pneumatiky automobilů, pneumatiky pro přistávací kola letadel, kovové hřeby na pneumatiky vozidel, běhouny pláště pneumatiky z gumy, pneumatiky na kola lesnických vozidel, dřívky ventilu pro pneumatiky vozidel, galusky [bezdušové pneu] jízdních kol, motocyklů, ruční pumpy na nafukování pneumatik vozidel, nožní hustilky k nafukování pneumatik vozidel, pumpy k nafukování pneumatik jízdních kol, bezdušové pneumatiky (galusky) na jízdní kola, pevné gumové pneumatiky na kola vozidel, řetězy na pneumatiky (části pozemních vozidel), kola, pneumatiky, pásy pro pásová vozidla, vzduchové pumpičky na nafukování pneumatik jízdních kol, běhouny na protektorování pneumatik pro lesnická vozidla, soupravy na opravu defektu pneumatik jízdních kol, pásy na protektorování pneumatik pro stavební vozidla, surové kaučukové pásy pro protektorování pneumatik, sněhové řetězy na pneumatiky (části pozemních vozidel), krytky na dřívky ventilů pro pneumatiky vozidel, kola, pneumatiky a pásy na pásová vozidla, pneumatické převodové kontrolní jednotky na pozemní vozidla, nápravy pro systémy pneumatického odpružení ve vozidlech, lepicí gumové záplaty na opravu duší nebo pneumatik, gumové protektorovací vzory k použití při protektorování pneumatik, běhouny na protektorování pneumatik pro vozidla používaná ve stavebnictví, gumové protektorovací vzory k použití na protektorování recyklovaných pneumatik, gumové protektorovací vzory k použití při protektorování pneumatik vozidel, pneumatiky s hroty napomáhající trakci vozidel při jízdě na ledu, pneumatiky s hroty napomáhající trakci vozidel při jízdě na sněhu, pneumatické pružiny do závěsu k odpružení sedadel a kabin řidičů; (37) opravy pneumatik, protektorování pneumatik, montáž pneumatik, poradenství, konzultace a poskytování technických informací týkajících se konstrukce, údržby, oprav, konstrukce, protektorování, montáže a instalace pneumatik, pásů vozidel, běhounů vozidel, běhounů pro protektorování pneumatik, kol, nábojů, krytů nábojů, údržba a opravy vozidel, poradenství, konzultace a poskytování technických informací týkajících se oprav a protektorování pneumatik a duší s použitím materiálů pro opravy pneumatik a duší.

Trždy výrobků a služeb:

1, 12, 37

(730) TOMKET s.r.o., Vojtěšská 245/1, Praha 1, Nové Město, 11000, CZ

(740) LEGATO advokátní kancelář, doc. JUDr. Dana Ondřejová Ph.D., Bělehradská 299/132, Praha 2, Vinohrady, 12000

(210) **O-587324**

(220) 01.08.2023

(320) 01.08.2023

(540)

TOMKET TAP2

(592) Slovní

(511) (1) prostředky na opravu pneumatik, směsi na opravu pneumatik, tmely na opravu pneumatik, lepidla na opravu pneumatik, směsi na lepení pneumatik, pryžový tmel na opravu pneumatik, kaučukové pojivo na opravu pneumatik, směsi na opravu duší pneumatik, těsnící prostředky na pumpy automobilových pneumatik, chemické přípravky používané při opravách pneumatik, chemické přípravky používané při výrobě pneumatik, chemické přípravky používané při ošetřování pneumatik, plniva pro karoserie vozidel a na opravu pneumatik, chemické výrobky vkládané do pneumatik vozidel na jejich zesílení, chemické výrobky vkládané do pneumatik vozidel na jejich ochranu, chemické přípravky s mazacími vlastnostmi pro automobilové pneumatiky, polymerní emulze pro užití ve výrobě; (12) pneumatiky, běhouny pneumatik, profily pneumatik, pláště pneumatik, duše pneumatik, kryty pneumatik, ventily pneumatik, protektorované pneumatiky, protismyková zařízení pneumatik, protismykové pláště pneumatik, ochranné řetězy pneumatik, hřeby do pneumatik, pneumatiky na autobusy, pneumatiky invalidních vozíků, pneumatiky pro letadla, pneumatiky pro automobily, pneumatiky na kola, záplaty na pneumatiky, pneumatiky na motocykly, obaly na pneumatiky, pozemní vozidla [pneumatiky], držáky na pneumatiky, záplaty na duše pneumatik, vybavení na opravu pneumatik, protismykové textilní obaly pneumatik, běhouny na protektorování pneumatik, ochranné vložky do pneumatik, pumpy k nafukování pneumatik, materiály na opravu pneumatik, duše do pneumatik vozidel, zařízení na nafukování pneumatik, pásy na protektorování pneumatik, pěnové vložky do pneumatik, ventily do pneumatik vozidel, pneumatiky pro zemědělská vozidla, pneumatiky na pozemní vozidla, pneumatiky na invalidní vozíky, pneumatiky na jízdní kola, pneumatiky na nákladní automobily, protismykové řetězy na pneumatiky, záplatovací materiály na pneumatiky, pneumatiky pro motorová vozidla, pneumatiky na užitková vozidla, gumové protektory na pneumatiky, pneumatiky na dětská kola, duše pro pneumatiky motocyklů, ventily na automobilové pneumatiky, nosiče rezervních pneumatik pro vozidla, duše (do pneumatik kol letadel), pumpy k nafukování pneumatik vozidel, opravářské nářadí na opravu pneumatik, záplatovací materiály na duše pneumatik, protiskluzové hřeby do pneumatik vozidel, pneumatiky na dvojkolová (jednostopá) vozidla, pneumatiky s hřeby pro vozidla, protismykové řetězy na pneumatiky vozidel, protismyková zařízení na pneumatiky vozidel, protismyková zařízení pro pneumatiky vozidel, terénní řetězy na pneumatiky vozidel, vyprošťovací podložky pod pneumatiky automobilů, protiskluzová zařízení pro pneumatiky automobilů, pneumatiky pro přistávací kola letadel, kovové hřeby na pneumatiky vozidel, běhouny pláště pneumatiky z gumy, pneumatiky na kola lesnických vozidel, dřívky ventilu pro pneumatiky vozidel, galusky [bezdušové pneu] jízdních kol, motocyklů, ruční pumpy na nafukování pneumatik vozidel, nožní hustilky k nafukování pneumatik vozidel, pumpy k nafukování pneumatik jízdních kol, bezdušové pneumatiky (galusky) na jízdní kola, pevné gumové pneumatiky na kola vozidel, řetězy na pneumatiky (části pozemních vozidel), kola, pneumatiky, pásy pro pásová vozidla, vzduchové pumpičky na nafukování pneumatik jízdních kol, běhouny na protektorování pneumatik pro lesnická vozidla, soupravy na opravu defektu pneumatik jízdních kol, pásy na protektorování pneumatik pro stavební vozidla, surové kaučukové pásy pro protektorování pneumatik, sněhové řetězy na pneumatiky (části pozemních vozidel), krytky na dřívky ventilů pro pneumatiky vozidel, kola, pneumatiky a pásy na pásová vozidla, pneumatické převodové kontrolní jednotky na pozemní vozidla, nápravy pro systémy pneumatického odpružení ve vozidlech, lepicí gumové záplaty na opravu duší nebo pneumatik, gumové protektorovací vzory k použití při protektorování pneumatik, běhouny na protektorování pneumatik pro vozidla používaná ve stavebnictví, gumové protektorovací vzory k použití na protektorování recyklovaných pneumatik, gumové protektorovací vzory k použití při protektorování pneumatik vozidel, pneumatiky s hroty napomáhající trakci vozidel při jízdě na ledu, pneumatiky s hroty napomáhající trakci vozidel při jízdě na sněhu, pneumatické pružiny do závěsu k odpružení sedadel a kabin řidičů; (37) opravy pneumatik, protektorování pneumatik, montáž pneumatik, poradenství, konzultace a poskytování technických informací týkajících se konstrukce, údržby, oprav, konstrukce, protektorování, montáže a instalace pneumatik, pásů vozidel, běhounů vozidel, běhounů pro protektorování pneumatik, kol, nábojů, krytů nábojů, údržba a opravy vozidel, poradenství, konzultace a poskytování technických informací

týkajících se oprav a protektorování pneumatik a duší s použitím materiálů pro opravy pneumatik a duší.

Třídy výrobků a služeb:

1, 12, 37

(730) **TOMKET s.r.o.**, Vojtěšská 245/1, Praha 1, Nové Město, 11000, CZ

(740) LEGATO advokátní kancelář, doc. JUDr. Dana Ondřejová Ph.D.,
Bělehradská 299/132, Praha 2, Vinohrady, 12000

(210) **O-587325**

(220) 01.08.2023

(320) 01.08.2023

(540)

TOMKET TF2

(592) Slovní

(511) (1) prostředky na opravu pneumatik, směsi na opravu pneumatik, tmely na opravu pneumatik, lepidla na opravu pneumatik, směsi na lepení pneumatik, pryžový tmel na opravu pneumatik, kaučukové pojivo na opravu pneumatik, směsi na opravu duší pneumatik, těsnící prostředky na pumpy automobilových pneumatik, chemické přípravky používané při opravách pneumatik, chemické přípravky používané při výrobě pneumatik, chemické přípravky používané při ošetřování pneumatik, plniva pro karoserie vozidel a na opravu pneumatik, chemické výrobky vkládané do pneumatik vozidel na jejich zesílení, chemické výrobky vkládané do pneumatik vozidel na jejich opravy, chemické výrobky vkládané do pneumatik vozidel na jejich ochranu, chemické přípravky s mazacími vlastnostmi pro automobilové pneumatiky, polymerní emulze pro užití ve výrobě; (12) pneumatiky, běhouny pneumatik, profily pneumatik, pláště pneumatik, duše pneumatik, kryty pneumatik, ventily pneumatik, protektorované pneumatiky, protismyková zařízení pneumatik, protismykové pláště pneumatik, ochranné řetězy pneumatik, hřeby do pneumatik, pneumatiky na autobusy, pneumatiky invalidních vozíků, pneumatiky pro letadla, pneumatiky pro automobily, pneumatiky na kola, záplaty na pneumatiky, pneumatiky na motocykly, obaly na pneumatiky, pozemní vozidla [pneumatiky], držáky na pneumatiky, záplaty na duše pneumatik, vybavení na opravu pneumatik, protismykové textilní obaly pneumatik, běhouny na protektorování pneumatik, ochranné vložky do pneumatik, pumpy k nafukování pneumatik, materiály na opravu pneumatik, duše do pneumatik vozidel, zařízení na nafukování pneumatik, pásy na protektorování pneumatik, pěnové vložky do pneumatik, ventily do pneumatik vozidel, pneumatiky pro zemědělská vozidla, pneumatiky na pozemní vozidla, pneumatiky na invalidní vozíky, pneumatiky na jízdní kola, pneumatiky na nákladní automobily, protismykové řetězy na pneumatiky, záplatovací materiály na pneumatiky, pneumatiky pro motorová vozidla, pneumatiky na užitková vozidla, gumové protektory na pneumatiky, pneumatiky na dětská kola, duše pro pneumatiky motocyklů, ventily na automobilové pneumatiky, nosiče rezervních pneumatik pro vozidla, duše (do pneumatik kol letadel), pumpy k nafukování pneumatik vozidel, opravářské nářadí na opravu pneumatik, záplatovací materiály na duše pneumatik, protiskluzové hřeby do pneumatik vozidel, pneumatiky na dvojkolová (jednostopá) vozidla, pneumatiky s hřeby pro vozidla, protismykové řetězy na pneumatiky vozidel, protismyková zařízení na pneumatiky vozidel, protismyková zařízení pro pneumatiky vozidel, terénní řetězy na pneumatiky vozidel, vyprošťovací podložky pod pneumatiky automobilů, protiskluzová zařízení pro pneumatiky automobilů, pneumatiky pro přistávací kola letadel, kovové hřeby na pneumatiky vozidel, běhouny pláště pneumatiky z gumy, pneumatiky na kola lesnických vozidel, dříky ventilu pro pneumatiky vozidel, galusky [bezdušové pneu] jízdních kol, motocyklů, ruční pumpy na nafukování pneumatik vozidel, nožní hustilky k nafukování pneumatik vozidel, pumpy k nafukování pneumatik jízdních kol, bezdušové pneumatiky (galusky) na jízdní kola, pevné gumové pneumatiky na kola vozidel, řetězy na pneumatiky (části pozemních vozidel), kola, pneumatiky, pásy pro pásová vozidla, vzduchové pumpičky na nafukování pneumatik jízdních kol, běhouny na protektorování pneumatik pro lesnická vozidla, soupravy na opravu defektu pneumatik jízdních kol, pásy na protektorování pneumatik pro stavební vozidla, surové kaučukové pásy pro protektorování pneumatik, sněhové řetězy na pneumatiky (části pozemních vozidel), krytky na dříky ventilů pro pneumatiky vozidel, kola, pneumatiky a pásy na pásová vozidla, pneumatické převodové kontrolní jednotky na pozemní vozidla, nápravy pro systémy pneumatického odpružení ve vozidlech, lepicí gumové záplaty na opravu duší nebo pneumatik, gumové protektorovací vzory k použití při protektorování pneumatik, běhouny na protektorování pneumatik pro vozidla používaná ve stavebnictví, gumové protektorovací vzory k použití na protektorování recyklovaných pneumatik, gumové protektorovací vzory k použití při protektorování pneumatik vozidel, pneumatiky s hroty napomáhající trakci

vozidel při jízdě na ledu, pneumatiky s hroty napomáhající trakci vozidel při jízdě na sněhu, pneumatické pružiny do závěsu k odpružení sedadel a kabin řidičů; (37) opravy pneumatik, protektorování pneumatik, montáž pneumatik, poradenství, konzultace a poskytování technických informací týkajících se konstrukce, údržby, oprav, konstrukce, protektorování, montáže a instalace pneumatik, pásů vozidel, běhounů vozidel, běhounů pro protektorování pneumatik, kol, nábojů, krytů nábojů, údržba a opravy vozidel, poradenství, konzultace a poskytování technických informací týkajících se oprav a protektorování pneumatik a duší s použitím materiálů pro opravy pneumatik a duší.

Třídy výrobků a služeb:

1, 12, 37

(730) **TOMKET s.r.o.**, Vojtěšská 245/1, Praha 1, Nové Město, 11000, CZ

(740) LEGATO advokátní kancelář, doc. JUDr. Dana Ondřejová Ph.D.,
Bělehradská 299/132, Praha 2, Vinohrady, 12000

(210) **O-587326**

(220) 01.08.2023

(320) 01.08.2023

(540)

TOMKET TF1

(592) Slovní

(511) (1) prostředky na opravu pneumatik, směsi na opravu pneumatik, tmely na opravu pneumatik, lepidla na opravu pneumatik, směsi na lepení pneumatik, pryžový tmel na opravu pneumatik, kaučukové pojivo na opravu pneumatik, směsi na opravu duší pneumatik, těsnící prostředky na pumpy automobilových pneumatik, chemické přípravky používané při opravách pneumatik, chemické přípravky používané při výrobě pneumatik, chemické přípravky používané při ošetřování pneumatik, plniva pro karoserie vozidel a na opravu pneumatik, chemické výrobky vkládané do pneumatik vozidel na jejich zesílení, chemické výrobky vkládané do pneumatik vozidel na jejich opravy, chemické výrobky vkládané do pneumatik vozidel na jejich ochranu, chemické přípravky s mazacími vlastnostmi pro automobilové pneumatiky, polymerní emulze pro užití ve výrobě; (12) pneumatiky, běhouny pneumatik, profily pneumatik, pláště pneumatik, duše pneumatik, kryty pneumatik, ventily pneumatik, protektorované pneumatiky, protismyková zařízení pneumatik, protismykové pláště pneumatik, ochranné řetězy pneumatik, hřeby do pneumatik, pneumatiky na autobusy, pneumatiky invalidních vozíků, pneumatiky pro letadla, pneumatiky pro automobily, pneumatiky na kola, záplaty na pneumatiky, pneumatiky na motocykly, obaly na pneumatiky, pozemní vozidla [pneumatiky], držáky na pneumatiky, záplaty na duše pneumatik, vybavení na opravu pneumatik, protismykové textilní obaly pneumatik, běhouny na protektorování pneumatik, ochranné vložky do pneumatik, pumpy k nafukování pneumatik, materiály na opravu pneumatik, duše do pneumatik vozidel, zařízení na nafukování pneumatik, pásy na protektorování pneumatik, pěnové vložky do pneumatik, ventily do pneumatik vozidel, pneumatiky pro zemědělská vozidla, pneumatiky na pozemní vozidla, pneumatiky na invalidní vozíky, pneumatiky na jízdní kola, pneumatiky na nákladní automobily, protismykové řetězy na pneumatiky, záplatovací materiály na pneumatiky, pneumatiky pro motorová vozidla, pneumatiky na užitková vozidla, gumové protektory na pneumatiky, pneumatiky na dětská kola, duše pro pneumatiky motocyklů, ventily na automobilové pneumatiky, nosiče rezervních pneumatik pro vozidla, duše (do pneumatik kol letadel), pumpy k nafukování pneumatik vozidel, opravářské nářadí na opravu pneumatik, záplatovací materiály na duše pneumatik, protiskluzové hřeby do pneumatik vozidel, pneumatiky na dvojkolová (jednostopá) vozidla, pneumatiky s hřeby pro vozidla, protismykové řetězy na pneumatiky vozidel, protismyková zařízení na pneumatiky vozidel, protismyková zařízení pro pneumatiky vozidel, terénní řetězy na pneumatiky vozidel, vyprošťovací podložky pod pneumatiky automobilů, protiskluzová zařízení pro pneumatiky automobilů, pneumatiky pro přistávací kola letadel, kovové hřeby na pneumatiky vozidel, běhouny pláště pneumatiky z gumy, pneumatiky na kola lesnických vozidel, dříky ventilu pro pneumatiky vozidel, galusky [bezdušové pneu] jízdních kol, motocyklů, ruční pumpy na nafukování pneumatik vozidel, nožní hustilky k nafukování pneumatik vozidel, pumpy k nafukování pneumatik jízdních kol, bezdušové pneumatiky (galusky) na jízdní kola, pevné gumové pneumatiky na kola vozidel, řetězy na pneumatiky (části pozemních vozidel), kola, pneumatiky, pásy pro pásová vozidla, vzduchové pumpičky na nafukování pneumatik jízdních kol, běhouny na protektorování pneumatik pro lesnická vozidla, soupravy na opravu defektu pneumatik jízdních kol, pásy na protektorování pneumatik pro stavební vozidla, surové kaučukové pásy pro protektorování pneumatik, sněhové řetězy na pneumatiky (části pozemních vozidel), krytky na dříky ventilů pro pneumatiky vozidel, kola,

pneumatiky a pásy na pásová vozidla, pneumatické převodové kontrolní jednotky na pozemní vozidla, nápravy pro systémy pneumatického odpružení ve vozidlech, lepicí gumové záplaty na opravu duší nebo pneumatik, gumové protektorovací vzory k použití při protektorování pneumatik, běhouny na protektorování pneumatik pro vozidla používaná ve stavebnictví, gumové protektorovací vzory k použití na protektorování recyklovaných pneumatik, gumové protektorovací vzory k použití při protektorování pneumatik vozidel, pneumatiky s hroty napomáhající trakci vozidel při jízdě na ledu, pneumatiky s hroty napomáhající trakci vozidel při jízdě na sněhu, pneumatické pružiny do závěsu k odpružení sedadel a kabin řidičů; (37) opravy pneumatik, protektorování pneumatik, montáž pneumatik, poradenství, konzultace a poskytování technických informací týkajících se konstrukce, údržby, oprav, konstrukce, protektorování, montáže a instalace pneumatik, pásů vozidel, běhounů vozidel, běhounů pro protektorování pneumatik, kol, nábojů, krytů nábojů, údržba a opravy vozidel, poradenství, konzultace a poskytování technických informací týkajících se oprav a protektorování pneumatik a duší s použitím materiálů pro opravy pneumatik a duší.

Třídy výrobků a služeb:
1, 12, 37

(730) **TOMKET s.r.o.**, Vojtěšská 245/1, Praha 1, Nové Město, 11000, CZ

(740) LEGATO advokátní kancelář, doc. JUDr. Dana Ondřejová Ph.D.,
Bělehradská 299/132, Praha 2, Vinohrady, 12000

(210) **O-587327**

(220) 01.08.2023

(320) 01.08.2023

(540)

TOMKET TD2

(592) Slovní

(511) (1) prostředky na opravu pneumatik, směsi na opravu pneumatik, tmely na opravu pneumatik, lepidla na opravu pneumatik, směsi na lepení pneumatik, pryžový tmel na opravu pneumatik, kaučukové pojivo na opravu pneumatik, směsi na opravu duší pneumatik, těsnící prostředky na pumpy automobilových pneumatik, chemické přípravky používané při opravách pneumatik, chemické přípravky používané při výrobě pneumatik, chemické přípravky používané při ošetřování pneumatik, plniva pro karoserie vozidel a na opravu pneumatik, chemické výrobky vkládané do pneumatik vozidel na jejich zesílení, chemické výrobky vkládané do pneumatik vozidel na jejich opravy, chemické výrobky vkládané do pneumatik vozidel na jejich ochranu, chemické přípravky s mazacími vlastnostmi pro automobilové pneumatiky, polymerní emulze pro užití ve výrobě; (12) pneumatiky, běhouny pneumatik, profily pneumatik, pláště pneumatik, duše pneumatik, kryty pneumatik, ventily pneumatik, protektorované pneumatiky, protismyková zařízení pneumatik, protismykové pláště pneumatik, ochranné řetězy pneumatik, hřeby do pneumatik, pneumatiky na autobusy, pneumatiky invalidních vozíků, pneumatiky pro letadla, pneumatiky pro automobily, pneumatiky na kola, záplaty na pneumatiky, pneumatiky na motocykly, obaly na pneumatiky, pozemní vozidla [pneumatiky], držáky na pneumatiky, záplaty na duše pneumatik, vybavení na opravu pneumatik, protismykové textilní obaly pneumatik, běhouny na protektorování pneumatik, ochranné vložky do pneumatik, pumpy k nafukování pneumatik, materiály na opravu pneumatik, duše do pneumatik vozidel, zařízení na nafukování pneumatik, pásy na protektorování pneumatik, pěnové vložky do pneumatik, ventily do pneumatik vozidel, pneumatiky pro zemědělská vozidla, pneumatiky na pozemní vozidla, pneumatiky na invalidní vozíky, pneumatiky na jízdní kola, pneumatiky na nákladní automobily, protismykové řetězy na pneumatiky, záplatovací materiály na pneumatiky, pneumatiky pro motorová vozidla, pneumatiky na užitková vozidla, gumové protektory na pneumatiky, pneumatiky na dětská kola, duše pro pneumatiky motocyklů, ventily na automobilové pneumatiky, nosiče rezervních pneumatik pro vozidla, duše (do pneumatik kol letadel), pumpy k nafukování pneumatik vozidel, opravářské nářadí na opravu pneumatik, záplatovací materiály na duše pneumatik, protiskluzové hřeby do pneumatik vozidel, pneumatiky na dvojkolová (jednostopá) vozidla, pneumatiky s hřeby pro vozidla, protismykové řetězy na pneumatiky vozidel, protismyková zařízení na pneumatiky vozidel, protismyková zařízení pro pneumatiky vozidel, terénní řetězy na pneumatiky vozidel, vyprošťovací podložky pod pneumatiky automobilů, protiskluzová zařízení pro pneumatiky automobilů, pneumatiky pro přistávací kola letadel, kovové hřeby na pneumatiky vozidel, běhouny pláště pneumatiky z gumy, pneumatiky na kola lesnických vozidel, drčky ventilů pro pneumatiky vozidel, galusky [bezdusové pneu] jízdních kol, motocyklů, ruční pumpy na nafukování pneumatik vozidel, nožní hustilky k nafukování pneumatik vozidel, pumpy k nafukování pneumatik jízdních kol, bezdusové

pneumatiky (galusky) na jízdní kola, pevné gumové pneumatiky na kola vozidel, řetězy na pneumatiky (části pozemních vozidel), kola, pneumatiky, pásy pro pásová vozidla, vzduchové pumpičky na nafukování pneumatik jízdních kol, běhouny na protektorování pneumatik pro lesnická vozidla, soupravy na opravu defektu pneumatik jízdních kol, pásy na protektorování pneumatik pro stavební vozidla, surové kaučukové pásy pro protektorování pneumatik, sněhové řetězy na pneumatiky (části pozemních vozidel), krytky na drčky ventilů pro pneumatiky vozidel, kola, pneumatiky a pásy na pásová vozidla, pneumatické převodové kontrolní jednotky na pozemní vozidla, nápravy pro systémy pneumatického odpružení ve vozidlech, lepicí gumové záplaty na opravu duší nebo pneumatik, gumové protektorovací vzory k použití při protektorování pneumatik, běhouny na protektorování pneumatik pro vozidla používaná ve stavebnictví, gumové protektorovací vzory k použití na protektorování recyklovaných pneumatik, gumové protektorovací vzory k použití při protektorování pneumatik vozidel, pneumatiky s hroty napomáhající trakci vozidel při jízdě na ledu, pneumatiky s hroty napomáhající trakci vozidel při jízdě na sněhu, pneumatické pružiny do závěsu k odpružení sedadel a kabin řidičů; (37) opravy pneumatik, protektorování pneumatik, montáž pneumatik, poradenství, konzultace a poskytování technických informací týkajících se konstrukce, údržby, oprav, konstrukce, protektorování, montáže a instalace pneumatik, pásů vozidel, běhounů vozidel, běhounů pro protektorování pneumatik, kol, nábojů, krytů nábojů, údržba a opravy vozidel, poradenství, konzultace a poskytování technických informací týkajících se oprav a protektorování pneumatik a duší s použitím materiálů pro opravy pneumatik a duší.

Třídy výrobků a služeb:

1, 12, 37

(730) **TOMKET s.r.o.**, Vojtěšská 245/1, Praha 1, Nové Město, 11000, CZ

(740) LEGATO advokátní kancelář, doc. JUDr. Dana Ondřejová Ph.D.,
Bělehradská 299/132, Praha 2, Vinohrady, 12000

(210) **O-587328**

(220) 01.08.2023

(320) 01.08.2023

(540)

TOMKET TD1

(592) Slovní

(511) (1) prostředky na opravu pneumatik, směsi na opravu pneumatik, tmely na opravu pneumatik, lepidla na opravu pneumatik, směsi na lepení pneumatik, pryžový tmel na opravu pneumatik, kaučukové pojivo na opravu pneumatik, směsi na opravu duší pneumatik, těsnící prostředky na pumpy automobilových pneumatik, chemické přípravky používané při opravách pneumatik, chemické přípravky používané při výrobě pneumatik, chemické přípravky používané při ošetřování pneumatik, plniva pro karoserie vozidel a na opravu pneumatik, chemické výrobky vkládané do pneumatik vozidel na jejich zesílení, chemické výrobky vkládané do pneumatik vozidel na jejich opravy, chemické výrobky vkládané do pneumatik vozidel na jejich ochranu, chemické přípravky s mazacími vlastnostmi pro automobilové pneumatiky, polymerní emulze pro užití ve výrobě; (12) pneumatiky, běhouny pneumatik, profily pneumatik, pláště pneumatik, duše pneumatik, kryty pneumatik, ventily pneumatik, protektorované pneumatiky, protismyková zařízení pneumatik, protismykové pláště pneumatik, ochranné řetězy pneumatik, hřeby do pneumatik, pneumatiky na autobusy, pneumatiky invalidních vozíků, pneumatiky pro letadla, pneumatiky pro automobily, pneumatiky na kola, záplaty na pneumatiky, pneumatiky na motocykly, obaly na pneumatiky, pozemní vozidla [pneumatiky], držáky na pneumatiky, záplaty na duše pneumatik, vybavení na opravu pneumatik, protismykové textilní obaly pneumatik, běhouny na protektorování pneumatik, ochranné vložky do pneumatik, pumpy k nafukování pneumatik, materiály na opravu pneumatik, duše do pneumatik vozidel, zařízení na nafukování pneumatik, pásy na protektorování pneumatik, pěnové vložky do pneumatik, ventily do pneumatik vozidel, pneumatiky pro zemědělská vozidla, pneumatiky na pozemní vozidla, pneumatiky na invalidní vozíky, pneumatiky na jízdní kola, pneumatiky na nákladní automobily, protismykové řetězy na pneumatiky, záplatovací materiály na pneumatiky, pneumatiky pro motorová vozidla, pneumatiky na užitková vozidla, gumové protektory na pneumatiky, pneumatiky na dětská kola, duše pro pneumatiky motocyklů, ventily na automobilové pneumatiky, nosiče rezervních pneumatik pro vozidla, duše (do pneumatik kol letadel), pumpy k nafukování pneumatik vozidel, opravářské nářadí na opravu pneumatik, záplatovací materiály na duše pneumatik, protiskluzové hřeby do pneumatik vozidel, pneumatiky na dvojkolová (jednostopá) vozidla, pneumatiky s hřeby pro vozidla, protismykové řetězy na pneumatiky vozidel, protismyková zařízení na pneumatiky vozidel, protismyková

zařízení pro pneumatiky vozidel, terénní řetězy na pneumatiky vozidel, vyprošťovací podložky pod pneumatiky automobilů, protiskluzová zařízení pro pneumatiky automobilů, pneumatiky pro přistávací kola letadel, kovové hřeby na pneumatiky vozidel, běhouny pláště pneumatiky z gumy, pneumatiky na kola lesnických vozidel, drčky ventilu pro pneumatiky vozidel, řetězy na pneumatiky (části pozemních vozidel), kola, pneumatiky, galusky [bezdušové pneu] jízdních kol, motocyklů, ruční pumpy na nafukování pneumatik vozidel, nožní hustilky k nafukování pneumatik vozidel, pumpy k nafukování pneumatik jízdních kol, bezdušové pneumatiky (galusky) na jízdní kola, pevné gumové pneumatiky na kola vozidel, řetězy na pneumatiky (části pozemních vozidel), kola, pneumatiky, pásy pro pásová vozidla, vzduchové pumpičky na nafukování pneumatik jízdních kol, běhouny na protektorování pneumatik pro lesnická vozidla, soupravy na opravu defektu pneumatik jízdních kol, pásy na protektorování pneumatik pro stavební vozidla, surové kaučukové pásy pro protektorování pneumatik, sněhové řetězy na pneumatiky (části pozemních vozidel), krytky na drčky ventilů pro pneumatiky vozidel, kola, pneumatiky a pásy na pásová vozidla, pneumatické převodové kontrolní jednotky na pozemní vozidla, nápravy pro systémy pneumatického odpružení ve vozidlech, lepicí gumové záplaty na opravu duší nebo pneumatik, gumové protektorovací vzory k použití při protektorování pneumatik, běhouny na protektorování pneumatik pro vozidla používaná ve stavebnictví, gumové protektorovací vzory k použití na protektorování recyklovaných pneumatik, gumové protektorovací vzory k použití při protektorování pneumatik vozidel, pneumatiky s hroty napomáhající trakci vozidel při jízdě na ledu, pneumatiky s hroty napomáhající trakci vozidel při jízdě na sněhu, pneumatické pružiny do závěsu k odpružení sedadel a kabin řidičů; (37) opravy pneumatik, protektorování pneumatik, montáž pneumatik, poradenství, konzultace a poskytování technických informací týkajících se konstrukce, údržby, oprav, konstrukce, protektorování, montáže a instalace pneumatik, pásů vozidel, běhounů vozidel, běhounů pro protektorování pneumatik, kol, nábojů, krytů nábojů, údržba a opravy vozidel, poradenství, konzultace a poskytování technických informací týkajících se oprav a protektorování pneumatik a duší s použitím materiálů pro opravy pneumatik a duší.

Třídy výrobků a služeb:
1, 12, 37

- (730) **TOMKET s.r.o.**, Vojtěšská 245/1, Praha 1, Nové Město, 11000, CZ
(740) LEGATO advokátní kancelář, doc. JUDr. Dana Ondřejová Ph.D., Bělehradská 299/132, Praha 2, Vinohrady, 12000

- (210) **O-587337**
(220) 01.08.2023
(320) 01.08.2023
(540)



- (593) Obrazová
(511) (35) reklamní, marketingové a propagační služby, obchodní poradenské služby a informace pro spotřebitele (poskytování); (36) pojišťovací služby, agenturní služby pro zařizování cestovního pojištění, cestovní pojištění, digitalizované informační služby vztahující se k pojištění, poskytování předplacených karet a kuponů, vydání cestovních poukazů, informace a konzultace k pojišťovnictví, informace o pojištění, konzultační služby vztahující se k pojištění, pojištění, pojištění motorových vozidel, pojištění

osobního majetku, pojištění profesní odpovědnosti, pojištění vybavení domácnosti, pojišťovací poradenství, pojišťovny, poradenské a informační služby vztahující se ke zprostředkování pojištění, poradenské a zprostředkovací služby v oblasti pojištění domácnosti, poradenské a zprostředkovací služby v oblasti pojištění vozidel, poradenské a zprostředkovací služby v oblasti zdravotního pojištění, poradenské a zprostředkovací služby v oblasti cestovního pojištění, poradenské služby týkající se pojištění, poradenské a zprostředkovací služby v oblasti úrazového pojištění, poradenské služby v oblasti pojistných smluv, poradenství v oblasti pojištění, poskytování cestovního pojištění, poskytování cenových nabídek pro pojištění automobilů, poskytování informací o pojištění, poskytování informací v oblasti pojišťovacích a finančních služeb, poskytování on-line informací o pojištění z počítačové databáze nebo z internetu, poskytování pojištění na dovolenou, poskytování předběžných kalkulací pojistného, poskytování záručního pojištění na vybavení, ručení za platby léčebných nákladů pro zahraniční cestující, služby osobního pojištění, služby týkající se pojištění zrušených rezervací dovolených, služby týkající se pojištění plánování nepředvídaných událostí, služby týkající se pojištění náhrady léčebných výdajů, služby týkající se pojištění spojeného se ztrátou osobního majetku, služby týkající se pojištění majetku, služby týkající se pojištění proti krádeži osobního majetku, služby týkající se pojištění ubytování během dovolených, služby týkající se pojištění smluv, služby týkající se pojištění kreditních karet, služby týkající se zprostředkování pojištění; (38) poskytování přístupu k obsahu, webovým stránkám a portálům; (39) služby v oblasti cestování a osobní doprava, informační, poradenské a rezervační služby v oblasti dopravy, agentury na zprostředkování zájezdů, agentury na objednávání cestování, agenturní služby týkající se zajišťování zájezdů, cestovní informace, cestovní kancelář a rezervační služby, cestovní konzultační a informační služby; (41) zveřejňování, oznamování a psaní textů, elektronická nakladatelská činnost (služby), rezervace vstupenek na vzdělávací, zábavní a sportovní aktivity a akce a související rezervační služby, výchova, vzdělávání, zábava a sportovní činnost.

Třídy výrobků a služeb:
35, 36, 38, 39, 41

- (730) **nezávislý cestovatel s.r.o.**, Na Folimance 2155/15, Praha 2, Vinohrady, 12000, CZ

- (210) **O-587344**
(220) 01.08.2023
(320) 01.08.2023
(540)

ITology

- (592) Slovní
(511) (9) informační technologie a audiovizuální, multimediální a fotografické přístroje, komunikační zařízení, obsah s možností stažení a nahraný obsah, zařízení v oblasti informačních technologií a audiovizuální zařízení, signální kabely pro zařízení informačních technologií, pro audiovizuální zařízení a pro telekomunikace; (35) reklamní, marketingové a propagační služby, poskytování a pronájem prostoru, času a médií pro reklamu, obchodní poradenské služby a informace pro spotřebitele (poskytování); (38) počítačová komunikace a přístup k internetu; (41) vzdělávací a školicí služby; (42) vědecké a technologické služby, služby v oblasti informačních technologií, vývoj softwaru, programování a implementace softwaru, služby vědeckého počítačového programování, služby testování, služby ověřování a služby kontroly kvality, vědecké testovací služby, vědecké hodnocení rizik, vědecké testování pomocí počítače, vědecké a technologické projektování, vědecké služby a s nimi spojený design, vědecké projektování, návrhářství, služby vědeckého výzkumu, vědecké poradenství a konzultace.

Třídy výrobků a služeb:
9, 35, 38, 41, 42

- (730) **ITology s.r.o.**, Slezská 362, Řepiště, 73932, CZ

(210) **O-587351**
(220) 01.08.2023
(320) 01.08.2023
(540)



(593) Obrazová
(511) (35) reklamní činnost, služby reklamní agentury, služby marketingové agentury; (41) pořádání kulturních a zábavně-společenských akcí, festivalů, zprostředkování služeb a agenturní činnost v kulturní oblasti, provozování zařízení sloužících k zábavě.

Třídy výrobků a služeb:
35, 41

(730) **TJ Sokol Plzeň - Hradiště, z.s.**, Plzeňská cesta 27/101, Plzeň, Hradiště, 32600, CZ

(740) artpatent, advokátní kancelář s.r.o., Mgr. Tomáš Bejček, advokát, Dukelských hrdinů 976/12, Praha 7, Holešovice, 17000

(210) **O-587401**
(220) 02.08.2023
(320) 02.08.2023
(540)

BEBLOK

(592) Slovní
(511) (19) beton a betonový recyklát; (21) venkovní modulární květináč z betonového recyklátu nebo betonu.

Třídy výrobků a služeb:
19, 21

(730) **Rádl Luděk MgA.**, Nitranská 894/8, Praha 10, Vinohrady, 10100, CZ

(740) Mgr. Kateřina Mík Špoulová, advokátka, Haštalská 760/27, Praha 1, Staré Město, 11000

(210) **O-587408**
(220) 03.08.2023
(320) 03.08.2023
(540)

AMBROSIE

(592) Slovní
(511) (41) poskytování pokračujících vzdělávacích kurzů v oblasti ošetrovatelství, vzdělávací a školicí služby; (43) domovy pro seniory, jesle, denní stacionáře a zařízení pro péči o seniory, stravovací služby pro pečovatelské domy; (44) pečovatelské domy, zařizování ubytování v pečovatelských centrech, odlehčovací služby v podobě ošetrovatelských služeb, domy s pečovatelskou službou, ošetrovatelská péče (domácí návštěvy), služby v oblasti domácí ošetrovatelské péče, služby respitní péče v podobě domácí ošetrovatelské péče, poskytování informací týkajících se ošetrovatelských služeb, služby v oblasti domácí zdravotní péče.

Třídy výrobků a služeb:
41, 43, 44

(730) **Tempus Machina s.r.o.**, Petřská 1426/1, Praha 1, Nové Město, 11000, CZ

(210) **O-587521**
(220) 09.08.2023
(320) 09.08.2023
(540)



(593) Obrazová
(511) (16) propagační výrobky z papíru a lepenky, tištěné informační a propagační materiály, brožury, časopisy, letáky, papírové kelímky, obalové materiály a kancelářské potřeby v rámci této třídy; (25) oděvy, a to trika, košile, mikiny, pokrývky hlavy, a to kšiltovky, šátky, klobouky; (35) reklamní a propagační činnost v rámci této třídy, reklamní a marketingové služby pro třetí osoby, distribuce a zveřejňování reklamních materiálů; (41) pořádání kulturních a vzdělávacích akcí, festivaly, konference, koncerty, organizování živých vystoupení, prodej a předprodej vstupenek, filmová a hudební produkce - vše v rámci třídy 41; (43) poskytování cateringu, poskytování jídel a nápojů, provoz stánků s občerstvením, provoz kempů, poskytování a rezervace dočasného ubytování.

Třídy výrobků a služeb:
16, 25, 35, 41, 43

(591) Barevná
(730) **Město Česká Kamenice**, Náměstí Míru 219, Česká Kamenice, 40721, CZ

(210) **O-587522**
(220) 09.08.2023
(320) 09.08.2023
(540)

KAMEN!CE

(592) Slovní
(511) (16) propagační výrobky z papíru a lepenky, tištěné informační a propagační materiály, brožury, časopisy, letáky, papírové kelímky, obalové materiály a kancelářské potřeby v rámci této třídy; (25) oděvy, a to trika, košile, mikiny, pokrývky hlavy, a to kšiltovky, šátky, klobouky; (35) reklamní a propagační činnost v rámci této třídy, reklamní a marketingové služby pro třetí osoby, distribuce a zveřejňování reklamních materiálů; (41) pořádání kulturních a vzdělávacích akcí, festivaly, konference, koncerty, organizování živých vystoupení, prodej a předprodej vstupenek, filmová a hudební produkce - vše v rámci třídy 41; (43) poskytování cateringu, poskytování jídel a nápojů, provoz stánků s občerstvením, provoz kempů, poskytování a rezervace dočasného ubytování.

Třídy výrobků a služeb:
16, 25, 35, 41, 43

(730) **Město Česká Kamenice**, Náměstí Míru 219, Česká Kamenice, 40721, CZ

(210) **O-587535**
(220) 10.08.2023
(320) 10.08.2023
(540)

NIAGARA

(592) Slovní
(511) (9) nahrané CD disky, audio CD, video DVD; (41) hudební produkce, umělecká vystoupení, nahrávání, vydávání a šíření audio a audiovizuálních děl, organizace a pořádání koncertů a kulturních akcí.

Třídy výrobků a služeb:
9, 41

(730) **Skalický Pavel**, U průhonu 1079/40, Praha 7, Holešovice, 17000, CZ

(210) **O-587547**
(220) 11.08.2023
(320) 11.08.2023
(540)



(593) Obrazová

(511) (3) kosmetické přípravky, parfumerie, přípravky pro osobní hygienu, kosmetické sady, kosmetické přípravky na obličej, kosmetické přípravky pro péči o tělo, kosmetické přípravky pro osobní použití, kosmetika, parfumerie a vonné přípravky, přípravky pro osobní hygienu, přípravky pro ústní hygienu, toaletní přípravky, chemické čisticí přípravky pro použití v domácnosti, čisticí přípravky, čisticí gely na WC, čisticí přípravky na toalety, čisticí přípravky na čištění odtoků, čisticí přípravky na záchodové mísy, čisticí prostředky na mytí nádobí, čisticí prostředky a vonné přípravky, jiné než pro osobní potřebu, čisticí prostředky pro strojní mytí nádobí, chemické prací prostředky, prací prostředky, přípravky na mytí k použití v domácnosti, čistič nábytku, čisticí prostředky k použití v domácnosti, čisticí spreje, deodoranty a antiperspiranty, kosmetické krémy na obličej a tělo, kosmetické vody, kosmetické přípravky do koupele a sprchy, mýdla a gely, přípravky pro péči o pleť, oči a nehty, přípravky pro péči o vlasy; (30) těstoviny, vaječné těstoviny, cizrnové těstoviny, rýžové těstoviny, sušené těstoviny, rýže, celozrná rýže, loupaná rýže, rýže, tapioka, rýžová mouka, koření, koření v prášku, kuchyňská sůl, ocet, ochucovadla, soli, chuťové přísady, koření, cukr, přírodní sladidla, sladké polevy a náplně, výrobky z včelích produktů, cukr, med, melasa, čaj, čaj k luhování, káva, čaj, kakao a jejich náhražky, cereálie, sušené a čerstvé těstoviny, nudle a knedlíky, krupice, obilná mouka, mouka; (35) maloobchodní zásilkové služby týkající se potravin, maloobchodní prodej čisticích přípravků, maloobchodní prodej čisticích předmětů, maloobchodní nebo velkoobchodní služby pro farmaceutické, veterinární a sanitární přípravky a lékařské potřeby, maloobchodní prodej potravy (pro zvířata), maloobchodní prodej předmětů sloužících k hygieně lidí, maloobchodní prodej předmětů sloužících k úpravě vzhledu lidí, maloobchodní služby související s prodejem předplacených bedniček s potravinami, maloobchodní služby související s prodejem předplacených bedniček s kosmetikou, maloobchodní služby v oblasti potravin, maloobchodní služby zásilkového prodeje zaměřené na kosmetické přípravky, velkoobchodní prodej čisticích přípravků, velkoobchodní prodej krmiva pro zvířata; (39) dodávání zboží prostřednictvím zásilkového obchodu, doprava a doručování zboží, doručování balíků kurýrem, dodávka zboží kurýrem, dodání potravin do domu, dodávka potravin, doprava výrobků, doprava zboží, balení a skladování zboží, balení zboží na objednávku a podle upřesnění druhých.

Třídy výrobků a služeb:
3, 30, 35, 39

(730) **Na rohožku s.r.o.**, Okružní 591, Dolní Bousov, 29404, CZ

(740) Mgr. PETR ŽÍŽKA, LL.M., advokátní kancelář, Mgr. Petr Žížka LL.M., Sedláčkova 209/16, Plzeň, Vnitřní Město, 30100

(210) **O-587564**
(220) 13.08.2023
(320) 13.08.2023
(540)



(593) Obrazová

(511) (21) džbány na pivo; (31) pivovarský slad; (32) pivo, sladové pivo, zázvorové pivo, pšeničné pivo, bezlepkové pivo, pivo Saison, pivo bock, pivo a nealkoholické pivo, nealkoholické pivo, ochucené pivo, černé pivo [pivo z praženého sladu], ječmenné víno (pivo), porter (silné černé pivo), stout (silné černé pivo), světlé pivo (svrchně kvašené), pivo s příchutí kávy, nealkoholické nápoje, nealkoholické ovocné nápoje, nápoje (medové) nealkoholické, nízkokalorické nealkoholické nápoje, nealkoholické perlivé nápoje, koly [nealkoholické nápoje], nealkoholické sladové nápoje, nesyčené nealkoholické nápoje, ovocné šťávy (nealkoholické nápoje), ovocné sirupovité nápoje, nealkoholické, nealkoholické ochucené sycené nápoje, nealkoholické nápoje na bázi medu, nealkoholické nápoje z aloe vera, nealkoholické nápoje s příchutí piva; (40) pivovarnické služby.

Třídy výrobků a služeb:

21, 31, 32, 40

(591) Barevná

(730) **ROLKO BLUDOV s.r.o.**, Palackého 976, Bludov, 78961, CZ

(210) **O-587569**
(220) 14.08.2023
(320) 14.08.2023
(540)



(593) Obrazová

(511) (35) reklama, propagace, řízení, organizace a administrativní obchodní činnosti, kancelářské práce; (36) finanční, peněžní a bankovní služby, pojišťovací služby, služby v oblasti nemovitostí; (41) vzdělávání, školení, zábava, sportovní a kulturní činnost; (43) služby zajišťující stravování a nápoje, dočasné ubytování.

Třídy výrobků a služeb:

35, 36, 41, 43

(730) **Svobodová Alena Ing.**, Brněnská 1039/59, Plzeň, Severní Předměstí, 32300, CZ

(210) **O-587659**
(220) 17.08.2023
(320) 06.06.2023
(540)



(593) Obrazová
(511) (29) konzervované, mražené, sušené a vařené ovoce a zelenina, upravené ořechy, upravená semena, želé (jedlé rosoly), džemy, kompoty, potravinářské oleje a tuky; (30) rýže, těstoviny a nudle, rýžové chlebičky, tapioka a ságo, mouka a obilninové přípravky, sníadaňové cereálie, sníadaňové cereálie s vysokým obsahem proteinů, cereální tyčinky, přípravky z obilovin, svačinové občerstvení na bázi cereálií, vločky (cereální výrobky), cereální tyčinky s vysokým obsahem proteinů, müsli, müsli tyčinky, palačinky s vysokým obsahem proteinů, chléb, pečivo a cukrovinky, čokoláda, zmrzlina, sorbety a jiné produkty určené ke konzumaci v mraženém stavu, cukr, med, melasa, droždí, prášek do pečiva, sůl, ochucovadla, koření, konzervované zahradní bylinky (koření přísady), ocet, omáčky a jiná ochucovadla, led (zmrazená voda).

Třídy výrobků a služeb:
29, 30

(730) **Ahold Delhaize Licensing Sàrl**, rue Jean-François Bartholoni 4-6, 1204 Genève, CH
(740) **HAVEL & PARTNERS s.r.o.**, advokátní kancelář, Mgr. Ivan Rámeš, advokát, Na Florenci 2116/15, Praha 1, Nové Město, 11000

(210) **O-587661**
(220) 18.08.2023
(320) 18.08.2023
(540)



(593) Obrazová
(511) (6) stavební pouzdra sestavená z kovových profilových materiálů, kovové dveřní zárubně a rámy, včetně zárubní pro posuvné a otočné dveře, kovové pojezdové systémy pro posuvné dveře, kovové kolejničky, kovové konstrukce, kovové konstrukční materiály, kovové posuvné vozíky pro posuvné dveře, kovová dveřní kování, kovová kování pro stavebnictví, kovové dveřní uzávěry, kovové dveřní zarážky, kovové dveřní zástrčky, kovové dveřní zavírače (ne elektrické), kovové jezdce pro posuvné dveře, kovové lišty pro stavebnictví; (35) zaslání reklamních materiálů, televizní

reklama, venkovní reklama, on-line reklama, marketing, hospodářské (ekonomické) prognózy, propagační činnost, organizování, sestavování a sledování plánů o prodejích a o reklamní činnosti, on-line správa a dohled nad programy slev, speciálních nabídek a dárkových poukazů pro spotřebitele, šíření reklamních a propagačních materiálů, reklama on-line v počítačové síti, průzkum trhu a marketingové služby, analýza a získávání obchodních informací a dat, sběr a systemizace informací do počítačových databází, pronájem reklamních ploch, prezentace výrobků v komunikačních médiích, služby vztahů s veřejností (public relations), propagace prodeje pro třetí osoby, přímá marketingová reklama, provozování e-shopu s výše uvedenými výrobky ve tř. 6, cenové nabídky na zboží a služby, obchodní informace a poradenství pro zákazníky (zákaznická podpora).

Třídy výrobků a služeb:
6, 35

(591) Barevná
(730) **JAP FUTURE s.r.o.**, Nivky 67, Přerov, Přerov III-Lověšice, 75002, CZ
(740) Ing. Petr Soukup, patentový zástupce, tř. Svobody 43/39, Olomouc, 77900

(210) **O-587662**
(220) 18.08.2023
(320) 18.08.2023
(540)



(593) Obrazová
(511) (6) stavební pouzdra sestavená z kovových profilových materiálů, kovové dveřní zárubně a rámy, včetně zárubní pro posuvné a otočné dveře, kovové pojezdové systémy pro posuvné dveře, kovové kolejničky, kovové konstrukce, kovové konstrukční materiály, kovové posuvné vozíky pro posuvné dveře, kovová dveřní kování, kovová kování pro stavebnictví, kovové dveřní uzávěry, kovové dveřní zarážky, kovové dveřní zástrčky, kovové dveřní zavírače (ne elektrické), kovové jezdce pro posuvné dveře, kovové lišty pro stavebnictví; (35) zaslání reklamních materiálů, televizní reklama, venkovní reklama, on-line reklama, marketing, hospodářské (ekonomické) prognózy, propagační činnost, organizování, sestavování a sledování plánů o prodejích a o reklamní činnosti, on-line správa a dohled nad programy slev, speciálních nabídek a dárkových poukazů pro spotřebitele, šíření reklamních a propagačních materiálů, reklama on-line v počítačové síti, průzkum trhu a marketingové služby, analýza a získávání obchodních informací a dat, sběr a systemizace informací do počítačových databází, pronájem reklamních ploch, prezentace výrobků v komunikačních médiích, služby vztahů s veřejností (public relations), propagace prodeje pro třetí osoby, přímá marketingová reklama, provozování e-shopu s výše uvedenými výrobky ve tř. 6, cenové nabídky na zboží a služby, obchodní informace a poradenství pro zákazníky (zákaznická podpora).

Třídy výrobků a služeb:
6, 35

(591) Barevná
(730) **JAP FUTURE s.r.o.**, Nivky 67, Přerov, Přerov III-Lověšice, 75002, CZ
(740) Ing. Petr Soukup, patentový zástupce, tř. Svobody 43/39, Olomouc, 77900

(210) **O-587720**
(220) 22.08.2023
(320) 22.08.2023
(540)



montáže konstrukcí, servisní, dílenské a opravárenské služby, servisní činnost (údržba) v oblasti výpočetní techniky, zprostředkování služeb v oblasti stavebnictví, stavební poradenství, řízení staveb (dohled), realizace inženýrských staveb, stavební informace; (42) projektování staveb, rozpočtování staveb, stavební design, stavební inženýrství, výzkum a vývoj v oblasti stavebnictví, geodetické a kartografické práce, stavební návrhy, vývoj stavebních projektů, měření parametrů prostředí stavebních konstrukcí, návrhy vztahující se ke stavebnictví, poradenství v oblasti stavebního projektování, poradenské služby v oblasti stavebního designu, technické projektové studie v oblasti stavebnictví.

Třídy výrobků a služeb:
35, 37, 42

- (591) Barevná
(730) **SAF - Development s.r.o.**, Holšická 2801, Praha 9, Újezd nad Lesy, 19016, CZ
(740) eLegal advokátní kancelář, s.r.o., Mgr. Tomáš Pauch, advokát, Sokolovská 695/115b, Praha 8, Karlín, 18600

(210) **O-587748**
(220) 23.08.2023
(320) 23.08.2023
(540)

- (593) Obrazová
(511) (9) počítačový software, software pro webové aplikace, mobilní aplikace; (39) automobilová doprava, balení zboží, doručování balíků, dodávky zboží, doručovací a kurýrní služby, logistika v dopravě, pronájem mrazicích boxů, pronájem skladů, přeprava a doručování zboží, rozvoz jídel restauracemi, zprostředkovatelská činnost se službami výše uvedenými ve třídě 39; (43) restaurace (služby), zásobování (catering), poskytování jídla a nápojů, služby v oblasti pohostinství (potraviny a nápoje), poskytování služeb zajišťujících jídlo a nápoje, informace o službách poskytujících jídlo a nápoje, zprostředkovatelské služby v oblasti pohostinství, služeb restaurací a cateringu.

Třídy výrobků a služeb:
9, 39, 43

- (591) Barevná
(730) **Stiebler Miloslav**, č. p. 282, Dolní Cerekev, 58845, CZ
(740) INPARTNERS GROUP, Mgr. Jan Brauner LL.M., advokát, Tuřanka 1519/115a, Brno, Slatina, 62700



(210) **O-587733**
(220) 23.08.2023
(320) 23.08.2023
(540)



- (593) Obrazová
(511) (9) přístroje a nástroje vědecké, fotografické, filmové, optické, přístroje a nástroje pro vedení, přepínání, přeměnu, akumulaci, regulaci nebo řízení elektrického proudu, přístroje pro záznam, převod, reprodukci zvuku nebo obrazu, nosiče dat magnetické, záznamové disky, kompaktní disky, DVD a ostatní digitální záznamové nosiče, počítačový hardware, počítačový software včetně informačních systémů a aplikací pro mobilní telefony a přenosná elektronická zařízení, přístroje pro měření, signalizaci, kontrolu (inspekci), záchranu a přístroje pro vyučování; (16) papír, lepenka, tiskárenské výrobky, potřeby pro knižní vazby, fotografie, knihy, brožury, časopisy, plakáty, formuláře, kalendáře, lístky, letáky, katalogy, tiskoviny, vstupenky, navštívenky, poukazy, pozvánky, programy akcí, prospekty, reklamní plakáty, ročenky, tikety, známky, mapy, reklamní, propagační a informační materiály z papíru; (35) zprostředkovatelská činnost v oblasti obchodu, včetně internetových obchodů, s počítačovým software a počítačovým hardware, zprostředkování obchodů, zprostředkování dodavatelských služeb mezi třetími osobami (tj. nákupu výrobků a služeb pro jiné podniky), zprostředkování obchodů v oblasti propojení možných soukromých investorů s podnikateli, kteří potřebují financování, zprostředkování koupě a prodeje e-shopů (internetových obchodů) pro třetí osoby, zprostředkování obchodních a komerčních kontaktů, poradenská činnost a služby obchodního zastoupení v oblasti nákupu a prodeje e-shopů (internetových obchodů) pro třetí osoby, poradenská činnost a služby obchodního zastoupení v oblasti dodavatelských služeb (nákupu výrobků a služeb) v oblasti informačních technologií pro třetí osoby, inzertní, propagační služby a komerční informační služby prostřednictvím internetu, reklama on-line v počítačové síti, reklama, marketing, propagace, franšizing, pomoc při řízení obchodní činnosti, obchodní administrativní, provozování online elektronických databází dostupných třetím osobám prostřednictvím sítě Internet nebo sítě elektronických komunikací, obsluha

- (593) Obrazová
(511) (35) management obchodních projektů pro stavební projekty, řízení obchodních projektů v oblasti stavebních projektů; (37) developerské služby (stavebnictví), stavebnictví, budování staveb, izolace staveb, opravy budov, staveb, instalační služby, stavební práce v oborech inženýrského, průmyslového a pozemního stavitelství, dodávky staveb a jejich částí v uvedených oborech, včetně bezvýkopových technologií a tunelování,

(správa) elektronických databází přístupných prostřednictvím počítačové sítě Internet třetím osobám, sběr dat do počítačových databází, systemizace dat v počítačových databázích, obchodní odborné poradenství, poradenství v obchodní činnosti, poradenské a konzultační služby týkající se správy a obsluhy elektronických databází a poskytování jejich obsahu třetím osobám, poradenské a konzultační služby týkající obchodu s elektronickými databázemi a jejich obsahem; (38) poskytování přístupu k internetovému portálu přístupnému uživatelům (třetím osobám) v síti Internet, poskytování přístupu k webovým portálům, telekomunikační služby, směrovací a spojovací služby pro telekomunikace, šíření informací prostřednictvím komunikačních sítí zejména Internetu a bezdrátových, kabelových a satelitních sítí, elektronický přenos dat v počítačových sítích a Internetu, komunikační služby prostřednictvím Internetu, vnějších a vnitřních sítí, počítačová síťová komunikace, elektronický přenos dat pomocí výpočetní techniky (počítačů), elektronický přenos dat na zakázku (za úplaty), elektronická pošta, pronájem telekomunikačních přístrojů a zařízení pro přenos dat, komunikace prostřednictvím sítí vláknové optiky, komunikace prostřednictvím počítačových terminálů, komunikace prostřednictvím rádia, komunikace prostřednictvím telefonu, počítačem řízený přenos dat a obrazu, zprostředkování a poskytování přístupu do globálních, světových a lokálních počítačových sítí a Internetu, poskytování interaktivních on-line vývěsek pro přenos vzkazů mezi počítačovými uživateli, informace, poradenství a konzultace vztahující se k výše uvedeným službám; (42) konzultace v oblasti počítačového software, pronájem počítačového software, tvorba software, údržba počítačových programů, aktualizace počítačových programů, navrhování a vývoj počítačového hardware, poradenství v oblasti navrhování a vývoje počítačového hardwaru a softwaru, pronájem webových serverů, tvorba a správa webových stránek (pro třetí osoby), umístění webových stránek, hosting webových stránek, konzultace v oblasti webového designu, konzultační služby v oblasti informačních technologií, software jako služba (SaaS); (45) poskytování licencí na počítačový software.

Třídy výrobků a služeb:

9, 16, 35, 38, 42, 45

(730) **Shoptet, a.s.**, Dvořeckého 628/8, Praha 6, Břevnov, 16900, CZ

(740) Jindyne s.r.o., U Statku 77, Mnichovo Hradiště, Hněvousice, 29501

(210) **O-587762**

(220) 24.08.2023

(320) 24.08.2023

(540)

Ulice

(592) Slovní

(511) (35) televizní reklama, poskytování a pronájem prostoru, času a médií pro reklamu, konzultační a poradenské služby a pomoc v oblasti reklamní, marketingové a propagační činnosti, rozšiřování reklamních marketingových a propagačních materiálů, merchandising, služby obchodních výstav a veletrhů, služby předvádění výrobků a vystavování zboží, věrnostní, pobídkové a bonusové programy, prezentace zboží a služeb elektronickou cestou, také v rámci služeb takzvaného teleshoppingu a homeshoppingu, reklamní, marketingové a propagační služby, dražební služby, poskytování spotřebitelských informací v oblasti výrobků a služeb, pomoc v obchodní a podnikatelské činnosti, management a administrativní služby, předvádění zboží prostřednictvím internetu nebo katalogu nebo výstav za účelem reklamy a/nebo prodeje, přeskupování a shromažďování (kromě dopravy) různých výrobků pro třetí osoby za účelem umožnit spotřebitelé pohodlně vybrat a prohlížet a kupovat (kromě přepravy) prostřednictvím katalogu a/nebo internetu a/nebo zásilkového prodeje, maloobchodní služby zaměřené na nahrané nosiče záznamů, audiovizuální díla, hudební díla, počítačový software, počítačové hry, spotřební elektroniku, počítačové příslušenství a periferie, fotografie, plakáty, knihy, tiskoviny, diáře, záznamníky, bloky, omalovánky, alba, záložky, pohlednice, oděvy, módní doplňky, zavazadla, klenoty, bižuterii, hodinky, klíčenky, hudební nástroje, psací potřeby, kancelářské potřeby, papírnické výrobky, učební pomůcky, nádobí a nádoby pro domácnost nebo kuchyň, sklenice, hrnky, talíře, výrobky a suroviny pro vaření, potraviny, hotové pokrmy, cukrovinky, nápoje, alkoholické nápoje, prostírání, ubrusy, ubrousky, zástěry, výrobky související s vařením pokrmů, kuchařské recepty, dárkové karty, kosmetiku, mýdla, výrobky pro osobní péči, reklamní a propagační předměty, doplňky stravy; (38) služby rozhlasového a televizního vysílání, vysílání satelitní televize, bezdrátové vysílání, přenos a vysílání dat, přenos kabelové televize, přenos podcastů, přenos webcastů, přenos videa na objednávku, satelitní a kabelové vysílání, služby vysílání audia a videa poskytované prostřednictvím internetu, vysílání televizních programů, zpoplatněné televizní vysílání, přenos zpráv a obrázků pomocí

počítače, diskusní fóra (poskytování internetových diskusních fór), diskusní místnosti (služby), elektronický přenos zpráv, dat a dokumentů, poskytování online fór, přenos datových, audio, video a multimediálních souborů, včetně souborů ke stažení a souborů streamovaných přes globální počítačovou síť, streaming audio a video materiálů na internetu, streaming dat, video, audio a televizní streaming, vysílání televize přes internet, poskytování přístupu k obsahu, webovým stránkám a portálům, počítačová komunikace a přístup k internetu, telekomunikační služby, poskytování a pronájem telekomunikačních zařízení a vybavení, telematické služby, šíření, výměna nebo získávání zpráv a informací, šíření elektronických informací, elektronických periodik, knih v elektronické podobě, audio nebo audiovizuálních děl prostřednictvím informační nebo datové nebo elektronické nebo komunikační nebo telekomunikační nebo počítačové sítě, zejména internetu, pomocí satelitů a jinými sítěmi; (41) televizní zábava včetně organizace, produkce a prezentace televizních programů, televizní vysílání zábavných, vzdělávacích, dokumentárních, výchovných, soutěžních, diskusních a informačních pořadů, zpravodajské služby pro rozhlas a televizi, obrazové zpravodajství, produkce pořadů a filmů a televizních pořadů, zvuková, obrazová a multimediální produkce a tvorba fotografií, psaní scénářů, tvorba a šíření audiovizuálních děl, zábava, zábavní služby, soutěžní pořady, agenturní činnost v oblasti kultury, zprostředkování a informační a poradenské služby v oblasti kultury, výchovy, zábavy a sportu, služby v oblasti živých vystoupení, služby v oblasti interaktivní zábavy a vzdělávání, vzdělávací a školicí služby, zábavní a tematické parky, poutě, zoo a muzea, služby týkající se videoher, organizování konferencí, výstav (pro vzdělávací a kulturní účely) a soutěží, služby v oblasti sportu a fitness, nakladatelské a vydavatelské služby, online publikování, poskytování on-line publikací, ediční činnost, služby reportérů (zpravodajství), vydávání elektronických knih a časopisů on-line, žurnalistika, zveřejňování, oznamování a psaní textů (mimo reklamních), digitální video, audio a multimediální zábavní vydavatelské služby, poskytování elektronických publikací, filmů, hudby, seriálů a televizních programů bez možnosti stažení, poskytování videí online bez možnosti stažení, poskytování filmů, seriálů a televizních programů bez možnosti stažení prostřednictvím placené televize, provozování internetových her (bez možnosti stažení), zábavní služby ve formě sdružování uživatelů pro počítačové hry, poskytování her online z počítačové sítě, organizace společenských a kulturních akcí, poskytování služeb výchovných, vzdělávacích, soutěžních, kulturních a zábavních prostřednictvím internetu a jiných sítí.

Třídy výrobků a služeb:

35, 38, 41

(730) **TV Nova s.r.o.**, Kříženeckého náměstí 1078/5a, Praha 5, Hlubočepy, 15200, CZ

(740) Dana Lukajová, patentová zástupkyně, Voršilská 130/10, Praha 1, Nové Město, 11000

(210) **O-587768**
(220) 24.08.2023
(320) 24.08.2023
(540)



(593) Obrazová
(511) (43) pizzerie, poskytování jídla a nápojů.
Třídy výrobků a služeb:

43
(591) Barevná
(730) **Moje Itálie s.r.o.**, Selská 11/63, Brno, Maloměřice, 61400, CZ

(210) **O-587772**
(220) 24.08.2023
(320) 24.08.2023
(540)

Julu

(592) Slovní
(511) (35) reklama, reklama online, obchodní poradenské služby, sběr dat, sběr údajů do počítačových databází, reklama on-line v počítačové síti, publikování reklamních, inzertních textů, styk s veřejností, styk s veřejností (public relations), poradenství pro styk s veřejností; (36) finanční služby, finanční transakce, finanční platební služby, finanční transakce prostřednictvím blockchainu, elektronické převody finančních prostředků, služby on-line finančních transakcí, provádění finančních transakcí on-line, financování úvěrů, financování půjček, finanční úvěrové služby, financování koupě na splátky, služby na vymáhání a odkoupení pohledávek, financování splátkových úvěrů, elektronické platební služby, služby elektronické peněženk (platební služby), služby zabývající se správou dluhů, služby týkající se úvěrového managementu, vydávání hodnotových poukázek v souvislosti s věrnostními programy pro zákazníky, vyhodnocování údajů úvěrových společností, zprostředkování finančních služeb, zajištění finančních prostředků, sjednávání půjček pro zajištění finančních prostředků pro třetí osoby, finanční služby týkající se zajištění finančních prostředků.

Třídy výrobků a služeb:
35, 36
(730) **Asmia, s.r.o.**, Nové sady 988/2, Brno, Staré Brno, 60200, CZ

(210) **O-587773**
(220) 25.08.2023
(320) 25.08.2023
(540)

Respin Twins

(592) Slovní
(511) (9) hardware a software pro informační technologie a audiovizuální zařízení, zařízení a příslušenství na zpracování dat, platební terminály pro zprostředkování on-line plateb, software, hardware a software používané při provozu hazardních her, software pro počítačové hry, aplikace a herní software určené k účasti sázejících na hazardních hrách, software pro jednotlivé internetové technické hry, software pro internetové živé hry a elektronické losy internetových loterií; (16) papír, lepenka, reklamní,

propagační a užitkové výrobky z papíru určené pro propagaci, periodické i neperiodické publikace, tištěné informační, reklamní a propagační materiály v rámci této třídy určené pro propagaci, tiskárenské výrobky a kartonážní výrobky, a to krabice, data a databáze na papírových nosičích, psací potřeby, kalendáře, diáře, školní potřeby, sázenky, sázkové tikety, vstupenky; (28) herní zařízení a systémy, jejichž prostřednictvím jsou provozovány hazardní hry, losy pro loterie, interaktivní dotykové terminály zajišťující provoz loterií, kurzových sázek a jiných hazardních her (herní automaty), samoobslužná koncová zařízení technických her provozovaných v hernách a kasínech, stoly živé hry (herní zařízení); (41) provoz veškerých hazardních her, včetně těch provozovaných dálkovým přístupem prostřednictvím internetu, tedy loterií, kurzových sázek, totalizátorových her, binga, technických her, živých her, tombol nebo turnajů malého rozsahu, jakožto vykonávání činností spočívajících v uskutečňování hazardních her se záměrem dosažení zisku, a to příjem sázek a vkladů do hazardní hry (služby bookmakerů), pořádání a organizování kulturních, sportovních a společenských událostí, soutěží, zábavních služeb v souvislosti s elektronickým sportem, předprodej a prodej vstupenek, organizování a pořádání vzdělávacích akcí, provozování sportovních zařízení.

Třídy výrobků a služeb:
9, 16, 28, 41

(730) **SAZKA a.s.**, Evropská 866/69, Praha 6, Vokovice, 16000, CZ
(740) Halaxová & Halaxová TETRAPAT, Mgr. Eva Halaxová, Jinonická 804/80, Praha 5, Košíře, 15800

(210) **O-587797**
(220) 27.08.2023
(320) 27.08.2023
(540)

Nekropole

(592) Slovní
(511) (9) elektronické časopisy; (16) časopisy, počítačové časopisy, časopisy [periodika], odborné časopisy; (41) vydávání časopisů.

Třídy výrobků a služeb:
9, 16, 41
(730) **BIIB TECH, s.r.o.**, Velešinská 659, Praha 9, Letňany, 19900, CZ
(740) Petr Cirman, Krivoklátská 302, Praha 9, Letňany, 19900

(210) **O-587808**
(220) 28.08.2023
(320) 28.08.2023
(540)



(593) Obrazová
(511) (29) maso, ryby, drůbež a zvěřina, masné výrobky, paštiky, masové krémy, uzeniny, ovoce a zelenina konzervované, sušené a zavařené, želé (jedlé rosoly), džemy, vejce, mléko a mléčné výrobky, hotové ovocné náplně, hotové náplně do pečiva z ořechů, máku a ovoce; (30) káva, čaj, cukr, rýže, kakaové náhražky, přípravky z obilnin, pečivo, cukrovinky, zmrzlina, med, sirup, hořčice, koření, omáčky (k ochucení); (31) výrobky zemědělské, zahradnické, lesní, čerstvé ovoce a zelenina, nezpracovaný mák, čerstvé ořechy; (35) reklamní a propagační činnost, zprostředkování obchodní činnosti s výše uvedenými výrobky ve tř. 29, 30, 31.

Třídy výrobků a služeb:
29, 30, 31, 35
(591) Barevná
(730) **JH GROUP, spol. s r.o.**, Jarošovská 1336, Jindřichův Hradec, Jindřichův Hradec II, 37701, CZ
(740) PROPATENT, JUDr. Matěj Sedláček, Pod Pekařkou 107/1, Praha 4, Podolí, 14700

(210) **O-587921**
(220) 01.09.2023
(320) 01.09.2023
(540)

(210) **O-587912**
(220) 01.09.2023
(320) 01.09.2023
(540)

RENTEL

(592) Slovní
(511) (35) pomoc při zajišťování administrativních úkolů, provozování telefonních ústředěn a recepcí, poskytování personálu pro call centre a helpdesk, sekretářské služby, správa kancelářských prostor, kopírování nebo rozmnožování dokumentů; (36) oceňování nemovitostí, pronájem bytů, pronájem kanceláří (nemovitostí), pronájem nemovitostí, pronájem sdílených kanceláří, správa bytového domu, správa nemovitostí; (37) údržba topných a klimatizačních systémů, výtahů a pohyblivých schodů, deratizace, dezinfekce, stavební dozor, stavební informace a poskytování stavebních informací, stavební poradenství, truhlářské služby, zednictví, čištění, úklid budov, dvorů, parků, pozemků, cest, veřejných prostranství, zahrad, místností a vozidel, včetně speciálního čištění (úklidu), úklid v potravinářském průmyslu a dezinfekční úklid, dezinfekční čištění mokřých prostor, umývárna a toalet, čištění mokřých prostor, umývárna a toalet a současně doplňování hygienických výrobků, umístění různých hygienických výrobků do mokřých prostor, umývárna a toalet, úklid průmyslových objektů a areálů, čištění záclon, koberec, rohoží a čalounění, čištění oken, čištění telefonů, rozmnožovacích strojů a počítačů, hubení škůdců (nikoliv v zemědělství), odklízení sněhu, údržba, prohlídka a menší opravy budov, zajišťování domovních služeb ve formě údržby, opravy a správy a regulace dodávek energií do budov, údržba a oprava elektrických a zdravotně technických instalací, odklízení, úklid a obnova po škodách způsobených požáry a vodou, stavební činnost včetně zřizování a instalace kuchyní; (42) inženýrské služby, projektování ve výstavbě; (45) noční ostraha, ostraha, bezpečnostní služby na ochranu majetku, poradenství v oblasti bezpečnosti, strážní a poplachová činnost, bezpečnostní kontrola osob a zavazadel, kontrola vstupu.

Třídy výrobků a služeb:
35, 36, 37, 42, 45
(730) **RENTEL FACILITY MANAGEMENT s.r.o.**, U Mostu 1867/2, Říčany, 25101, CZ
(740) JUDr. Jan Jaroš, advokát, Českomoravská 2255/12a, Praha 9, Libeň, 19000

(210) **O-587918**
(220) 01.09.2023
(320) 01.09.2023
(540)

MAGU Synergy drink

(592) Slovní
(511) (5) potravinové doplňky pro lidskou spotřebu; (30) káva, čaj, náhražky kávy; (32) pivo, minerální vody, šumivé nápoje a jiné nápoje nealkoholické, nápoje a šťávy ovocné, zejména ovocné nápoje a šťávy s obsahem kofeinu a taurinu, zařazené do třídy 32, sirupy a jiné přípravky k zhotovování nápojů; (33) alkoholické nápoje (s výjimkou pív); (35) reklama, propagace; (41) kulturní a sportovní akce; (43) služby zajišťující stravování a nápoje, dočasné ubytování.

Třídy výrobků a služeb:
5, 30, 32, 33, 35, 41, 43
(730) **MAGU s.r.o.**, Nad Hliníkem 1202/2, Praha 5, Košíře, 15000, CZ
(740) JUDr. Karel Vlček Ph.D., advokát, U Hostavického potoka 787/39, Praha 9, Hostavice, 19800

praktická
vlasta

(593) Obrazová
(511) (9) software, nahané i nenahané nosiče informací všeho druhu jako disky, diskety CD, CD-ROM, pásky, nahané i nenahané nosiče zvuku anebo obrazu, zvukové a zvukově-obrazové záznamy na nosičích všeho druhu, mobilní telefony a jejich příslušenství, čipové a magnetické karty, elektronická data nebo databáze nebo informační produkty v elektronických, datových, informačních a telekomunikačních sítích, elektronické publikace šířené pomocí počítačových a jiných obdobných sítí; (16) periodické a neperiodické tiskoviny všeho druhu, knihy, brožury, noviny a časopisy, tiskárenské výrobky, pohlednice, obtisky, záložky, fotografie, plakáty, kancelářské potřeby s výjimkou nábytku, papírenské výrobky, a to bloky, samolepky, kalendáře, fotoalba, dopisní papíry, desky, karty, štočky, tištěné listky, obrazy a grafiky, psací potřeby, penály, drobné kancelářské potřeby z plastů a kovu, těžítka, plastické obaly ve třídě 16, učební pomůcky (s výjimkou přístrojů); (35) obchodní zprostředkovatelské služby v oblasti distribuce tiskovin, inzertní, reklamní a propagační služby všeho druhu, včetně inzerce a propagace v počítačových a obdobných sítích, poskytování obchodních informací, i prostřednictvím počítačových a obdobných sítích, rozhlasová, televizní a venkovní reklama, zajišťování předplatného periodických tiskovin, i předplatné tiskovin pro třetí osoby, marketingové studie a průzkum trhu, služby reklamních agentur, vydavatelství a šíření reklamních materiálů, jako letáků, prospektů, vzorků, distribuce propagačních tiskovin a vzorků zboží, plánování obchodních a propagačních akcí, pronájem reklamních ploch, poskytování podnikatelských informací, organizování výstav ke komerčním účelům, odborné obchodní poradenství; (38) šíření časopisů, informací, periodik a knih v elektronické podobě, šíření tiskovin pomocí počítačových a obdobných sítí, WAP, počítačová komunikace, informační přenos přes internet, informační služby na internetu, přenos digitálních souborů prostřednictvím telekomunikační nebo počítačové sítě, a to internetu, poskytování přístupu k internetovým a informačním portálům; (41) organizování kulturních a vzdělávacích výstav, vydavatelská a nakladatelská činnost, elektronické publikování (DTP), obrazové zpravodajství, organizování živých vystoupení a živých představení, organizování kulturních a sportovních aktivit, a to soutěží, přehlídek, plesů, estrád, besed, výchova, rozhlasová a televizní zábava, výroba videofilmů, nahrávání zvukových a i obrazově-zvukových nosičů záznamu, výroba rozhlasových a televizních programů, poskytování zábavy, přes globální informační sítě, kabel a satelitní systém, předprodej vstupenek, organizování a vedení večírků, konferencí, psaní scénářů, provozování her on-line, filmová tvorba, vydávání elektronických knih a časopisů on-line, pořádání loterií, vydávání odborných, vzdělávacích a zábavných zpráv a publikací.

Třídy výrobků a služeb:
9, 16, 35, 38, 41
(591) Barevná
(730) **VLTAVA LABE MEDIA a.s.**, U Trezorky 921/2, Praha 5, Jinonice, 15800, CZ
(740) Advokátní kancelář JUDr. Jana Fráňová, JUDr. Jana Fráňová, Jakubská 670/14, Praha 1, Staré Město, 11000

(210) **O-587931**
(220) 01.09.2023
(320) 01.09.2023
(540)



(593) Obrazová
(511) (25) svetry (oděvy), dámské šaty, trička.

Třídy výrobků a služeb:
25

(591) Barevná
(730) **Stýblová Josefina**, Na příkopě 391/7, Praha 1, Staré Město, 11000, CZ
(740) JUDr. Jaroslav Buriánek, Václavské náměstí 785/28, Praha 1, Nové Město, 11000

(210) **O-587947**
(220) 04.09.2023
(320) 04.09.2023
(540)

Energobanking

(592) Slovní
(511) (4) elektrická energie; (35) provozování online tržiště pro kupující a prodejce výrobků a služeb, nákup a prodej elektřiny, obchodní služby spojené s dodávkami elektřiny, inzertní, reklamní a propagační činnost, poskytování pomoci při provozu obchodu, obstaravatelská a zprostředkovatelská činnost v oblasti obchodu s energiemi, dovoz a vývoz elektřiny, marketing; (39) rozvod elektřiny, rozvod energie, odborné poradenství vztahující se k dodávce energie; (40) výroba elektřiny; (42) poradenství v oblasti úspor energie, pronájem měřicích přístrojů na zaznamenávání spotřeby energie, energetický audit, platforma jako služba (PaaS).

Třídy výrobků a služeb:
4, 35, 39, 40, 42

(730) **FREE for YOU s.r.o.**, Podkovářská 674/2, Praha 9, Vysočany, 19000, CZ
(740) JUDr. Ing. Bystrík Bugar, advokát, náměstí Republiky 1037/3, Praha 1, Nové Město, 11000

(210) **O-587954**
(220) 04.09.2023
(320) 04.09.2023
(540)

EOS - elektřina od souseda

(592) Slovní
(511) (4) elektrická energie; (35) provozování online tržiště pro kupující a prodejce výrobků a služeb, nákup a prodej elektřiny, obchodní služby spojené s dodávkami elektřiny, inzertní, reklamní a propagační činnost, poskytování pomoci při provozu obchodu, obstaravatelská a zprostředkovatelská činnost v oblasti obchodu s energiemi, dovoz a vývoz elektřiny, marketing; (39) rozvod elektřiny, rozvod energie, odborné poradenství vztahující se k dodávce energie; (40) výroba elektřiny; (42) poradenství v oblasti úspor energie, pronájem měřicích přístrojů na

zaznamenávání spotřeby energie, energetický audit, platforma jako služba (PaaS).

Třídy výrobků a služeb:
4, 35, 39, 40, 42

(730) **FREE for YOU s.r.o.**, Podkovářská 674/2, Praha 9, Vysočany, 19000, CZ
(740) JUDr. Ing. Bystrík Bugar, advokát, náměstí Republiky 1037/3, Praha 1, Nové Město, 11000

(210) **O-587963**
(220) 04.09.2023
(320) 04.09.2023
(540)



**CHRENEK
TOMAN
KOTRBA**

(593) Obrazová
(511) (41) pořádání a vedení konferencí, pořádání a vedení kongresů, pořádání a vedení osobních vzdělávacích fór, pořádání a vedení seminářů, pořádání školení a vzdělávacích zkoušek pro certifikační účely, školení; (45) advokátní služby, audity dodržování předpisů, audity dodržování právních předpisů, mediace (smírné řešení sporů), mimosoudní řešení sporů, poradenství v oblasti duševního vlastnictví, právní advokátní služby, právní poradenství v rámci reagování na výzvy k podávání nabídek, právní průzkum, právní převody vlastnických práv k majetku, právní služby v oblasti sjednávání smluv pro jiné osoby, příprava právních dokumentů, služby rozhodců.

Třídy výrobků a služeb:
41, 45

(591) Barevná
(730) **Chrenek, Toman, Kotrba advokátní kancelář spol. s r. o.**, Těšnov 1059/1, Praha 1, Nové Město, 11000, CZ

(210) **O-587975**
(220) 05.09.2023
(320) 05.09.2023
(540)



(593) Obrazová
(511) (25) sportovní oblečení, oděvy, sportovní oděvy, sportovní dresy, sportovní obuv, sportovní čepice a klobouky, trička, tílka, rukavice, bundy; (28) sportovní potřeby a vybavení, tašky na sportovní potřeby; (35) reklamní, inzertní a propagační činnost, marketing, obchodní administrativa, správa a vytváření počítačových databází, sběr a systemizace informací do počítačových databází, automatizované zpracování dat, reklama on-line, on-line objednávkové služby; (41) sportovní a kulturní aktivity, výchova, vzdělávání, zábava, pořádání sportovních akcí, organizování zábavních a kulturních akcí, výroba audiovizuálních nahrávek; (45) služby sociálních sítí on-line.

Třídy výrobků a služeb:
25, 28, 35, 41, 45

(591) Barevná
(730) **Hybner Aleš**, Spojenců 1053/8, Praha 9, Horní Počernice, 19300, CZ
(740) Advokátní kancelář Vyšanská, Majer s.r.o., JUDr. Jana Vyšanská Ph.D., advokát, Korunní 810/104, Praha 10, 10100

(210) **O-588022**
(220) 07.09.2023
(320) 07.09.2023
(540)



(593) Obrazová
(511) (45) právní služby, právní advokátní služby, právní poradenství.

Třídy výrobků a služeb:
45

(591) Barevná
(730) **Valach Radek Mgr., advokát**, Skalice 375, Frýdek-Místek, 73801, CZ

(210) **O-588026**
(220) 07.09.2023
(320) 07.09.2023
(540) **Auxieffect-efektivní podpora, na poli i ze dvora**

(592) Slovní
(511) (1) výživa rostlin, chemikálie na ochranu rostlin, chemické výrobky určené pro zemědělství, zahradnictví a lesnictví, stimulatory zakořeňování a růstu, kvetení, regenerace rostlin, hnojiva přírodní i umělá, adaptogeny (chemické látky zvyšující u rostlin odolnost ke stresu); (35) maloobchodní, velkoobchodní a on-line maloobchodní služby zaměřené na výrobky: kultivační média, hnojiva a chemické látky pro použití v zemědělství, zahradnictví a lesnictví, on-line inzerce v počítačové síti, propagace prodeje, šíření reklamních a propagačních materiálů, organizování akcí, výstav, prodejních trhů a přehlídek pro obchodní, propagační a reklamní účely, prezentace výrobků v komunikačních médiích pro účely maloobchodu, reklama a marketing; (44) zemědělské služby, poradenství vztahující se k zemědělství, poradenství vztahující se k používání chemikálií v zemědělství, pěstitelské poradenské služby vztahující se k zahradnictví, poradenství týkající se pěstování rostlin, informační služby vztahující se k používání chemikálií v zahradnictví, pěstování plodin, pěstování rostlin.

Třídy výrobků a služeb:
1, 35, 44

(730) **Auxieffect s.r.o.**, č. p. 140, Bělov, 76821, CZ
(740) artpatent, advokátní kancelář s.r.o., Mgr. Tomáš Bejček, advokát, Dukelských hrdinů 976/12, Praha 7, Holešovice, 17000

(210) **O-588028**
(220) 07.09.2023
(320) 07.09.2023
(540)



(593) Obrazová
(511) (16) knihy, časopisy, brožurky, barevné a černobílé tisky, alba, fotografie, obrazy, kresby, karty, reklamní letáky, šablony, samolepky, sešity, učební a výukové pomůcky (s výjimkou přístrojů), malířské soupravy, plastelína pro děti; (28) hračky, hry, herní sady, figurky (hračky), kostky (hračky), puzzle; (35) propagace a reklama, internetový marketing, elektronické zpracování dat, obchodní administrativa, obchodní zprostředkovatelské služby; (41) zábavní, vzdělávací, sportovní a kulturní aktivity, zejména kroužky a lekce pro děti s doprovodem rodiče, zvuková, obrazová a multimediální produkce a fotografie, vydávání knih, zdělávacích a učebních materiálů, půjčování hraček.

Třídy výrobků a služeb:
16, 28, 35, 41
(591) Barevná
(730) **Uzlová Karolína**, Jateční 803, Kolín, Kolín IV, 28002, CZ
(740) JUDr. Miroslav Kupka, Levého 1532, Rakovník, Rakovník II, 26901

(210) **O-588029**

(220) 07.09.2023

(320) 07.09.2023

(540)

CALIFORNIA DREAMS

(592) Slovní

(511) (35) eventový marketing, reklamní služby prostřednictvím všech veřejných komunikačních prostředků; (41) organizování zábavních a kulturních akcí, služby nočního klubu, hudební produkce, plánování večírků (zábava), pořádání soutěží ve tř. 41, služby prodeje vstupenek (zábava), prezentace živých zábavních představení.

Třídy výrobků a služeb:

35, 41

(730) **CALIMEN s.r.o.**, Zenklova 24/54, Praha 8, Libeň, 18000, CZ

(740) artpatent, advokátní kancelář s.r.o., Dukelských hrdinů 976/12, Praha 7, Holešovice, 17000

(210) **O-588045**

(220) 07.09.2023

(320) 07.09.2023

(540)

Nadace Anežka

(592) Slovní

(511) (35) reklamní, marketingové a propagační služby, například šíření vzorků, vývoj reklamních konceptů, psaní a vydávání reklamních textů, služby styku s veřejností; (41) pořádání výstav ke kulturním nebo vzdělávacím účelům, pořádání a vedení konferencí, kongresů a symposií, vydávání knih a textů, jiných než reklamních textů, kulturní, vzdělávací nebo zábavní služby poskytované zábavními parky, cirkusy, zoologickými zahradami, uměleckými galeriemi a muzei; (44) nemocniční služby, terapeutické služby, například fyzioterapie a logopedie, služby ozdravoven a zotavoven, dietní a nutriční poradenství.

Třídy výrobků a služeb:

35, 41, 44

(730) **Nadace Anežka**, Vrbova 642/18, Praha 4, Braník, 14700, CZ

(210) **O-588049**

(220) 08.09.2023

(320) 08.09.2023

(540)

Zaspi

(592) Slovní

(511) (10) polštáře pro terapeutické účely; (20) postele, matrace, příkrývky a polštáře, vycpané polštáře, válcové polštáře, polštáře na podložení krku, polštáře ve tvaru U, polštáře s oporou na krk; (24) dětské příkrývky, příkrývky (ložní), vlněné příkrývky, bavlněné příkrývky, příkrývky a pokrývky ložní, ložní prádlo a příkrývky, příkrývky a pokrývky na postel, prostěradla, povlečení.

Třídy výrobků a služeb:

10, 20, 24

(730) **K V D spol. s r.o.**, 699, Hovězí, 75601, CZ

(740) Maršálek, Žíla & Partneři, advokátní kancelář, s.r.o., Mgr. Petr Maršálek, advokát, Stará cesta 676, Vsetín, 75501

(210) **O-588050**

(220) 08.09.2023

(320) 08.09.2023

(540)

Krabicovna

(592) Slovní

(511) (16) kartónové krabice, skládací papírové krabice, krabice na dokumenty, lepenkové dárkové krabice, skládací lepenkové krabice, papírové dárkové krabice, kartónové krabice na dorty, krabice na papírenské zboží, krabice z vlnité lepenky, lepenkové skládací krabice do domácnosti, lepenkové krabice na průmyslové balení, krabice na klouby z lepenky, archivační krabice, lepicí páska na papírové krabice; (20) nekovové úložné krabice, plastové krabice; (21) krabice na sendviče, krabice na jídlo, krabice na zásobníky s kapesníky.

Třídy výrobků a služeb:

16, 20, 21

(730) **K V D spol. s r.o.**, 699, Hovězí, 75601, CZ

(740) Maršálek, Žíla & Partneři, advokátní kancelář, s.r.o., Mgr. Petr Maršálek, advokát, Stará cesta 676, Vsetín, 75501

(210) **O-588120**

(220) 12.09.2023

(320) 12.09.2023

(540)

VAŠO PATEJDL

(592) Slovní

(511) (9) nosiče zvukových nahrávek, magnetické nosiče údajů, gramofonové desky, magnetické disky, audiovizuální kompaktní disky, magnetické pásky, pásky pro záznam zvuku, videokazety, videopásky, stahovatelné elektronické publikace, stahovatelné hudební soubory, stahovatelné elektronické partitury, stahovatelné obrazové soubory, stahovatelné počítačové softwarové aplikace; (16) tiskoviny, plakáty, fotografie, pohlednice, kalendáře, papírové samolepky, papírnické zboží, poznámkové sešity, tištěné partitury, balicí papír, sešity, skicáky, papírové a plastové sáčky a tašky na balení, papírové kapesníčky, obaly zařazené v této třídě, knihy, časopisy, tištěná periodika, kancelářské potřeby (kromě nábytku), pera, tužky, pastelky, propisovačky, tuhy do tužek, náplně do propisovaček, gumy na gumování, ořezávací strojky na tužky, a to elektrické i neelektrické, ořezávátka na tužky, těžítka na papíry; (25) oděvy, trička, pokrývky hlavy, čepice, kšiltovky, klobouky, obuv, bačkory, ponožky, šátky, šály, opasky; (35) reklamní, inzertní a propagační činnost, rozšiřování reklamních materiálů, a to letáků, prospektů, tiskovin a vzorků zákazníkům, zprostředkování obchodní činnosti s výrobky uvedenými výše ve tř. 9, 16 a 25, rovněž s keramickými a skleněnými výrobky, s hmký, přívěsky na klíče, s ručníky; (41) zábavní činnost, tvorba divadelních a jiných představení, tvorba rozhlasových a televizních programů, televizní zábava, poskytování televizních nestahovatelných programů prostřednictvím služeb pro přenos videí, a to na žádost, organizování a realizace koncertů, organizování kulturních představení a manažerské služby s tím spojené, patříčí do tř. 41, organizování živých uměleckých vystoupení a manažerské služby s tím spojené ve tř. 41, nahrávání videopásek, on-line poskytování videozáznamů, provozování nahrávacích studií, výchovně-zábavné klubové služby, vydávání textů ve tř. 41, elektronická ediční činnost, on-line poskytování elektronických publikací, půjčování zvukových nahrávek, filmů a přístrojů k jejich přehrávání, produkce filmů, služby agentur nabízejících vstupenky a jejich rezervaci na zábavní, kulturní a sportovní akce; (45) správa autorských práv a licence k průmyslovým právům.

Třídy výrobků a služeb:

9, 16, 25, 35, 41, 45

(730) **Patejdlův Miluše**, U javoru 1819/10, Praha 4, Kunratice, 14800, CZ

(740) PROPATENT, JUDr. Matěj Sedláček, Pod Pekařkou 107/1, Praha 4, Podolí, 14700

Zamítnuté a částečně odmítnuté/zamítnuté přihlášky ochranných známek po zveřejnění

Zjistí-li Úřad v průběhu řízení o námitkách, že přihlašovaná ochranná známka nespĺňuje podmínky pro zápis, přihlášku zamítne. Zjistí-li, že přihlašovaná ochranná známka nespĺňuje podmínky pro zápis jen pro některé výrobky nebo služby, přihlášku odmítne/zamítne v rozsahu výrobků nebo služeb, pro které přihláška nespĺňuje podmínky zápisu. S ohledem na tuto skutečnost, obsahuje tato kapitola údaje o rozhodnutích o zamítnutí přihlášky ochranné známky v celém nebo částečném rozsahu na základě ustanovení § 26 zákona č. 441/2003 Sb.

Údaje o výsledku rozhodnutí (zamítnutí přihlášky, částečné odmítnutí/zamítnutí přihlášky) jsou uvedeny jako datum právní moci rozhodnutí/výsledek rozhodnutí.

(210) **O-577244**

(540)



(593) Obrazová

26.09.2023/NABYTÍ P.M. - ČÁSTEČNÉ ZAMÍTNUTÍ PŘIHL. PO
ZVEŘ.

Zamítnuté námítky týkající se ochranných známek

V průběhu řízení o námítkách může být Úřadem zjištěno, že přihlašovaná ochranná známka, která byla zveřejněna ve Věstníku, nezasahuje do zákonem chráněných starších práv třetích osob, tzv. namítajících, uvedených v ustanovení § 7 zákona č. 441/2003 Sb., a proto Úřad námítky zamítne. Údaje o rozhodnutích o zamítnutí námítek na základě ustanovení § 26 zákona č. 441/2003 Sb. jsou obsaženy v této kapitole.

(210) **O-566107**

(540)

Altadance

(592) Slovní

22.09.2023/ NABYTÍ P.M. – ZAMÍTNUTÍ NÁMITEK

(210) **O-575259**

(540)

(210) **O-566855**

(540)



(593) Obrazová

25.09.2023/ NABYTÍ P.M. – ZAMÍTNUTÍ NÁMITEK



(210) **O-572975**

(540)

STORMMBOOK

(592) Slovní

30.09.2023/ NABYTÍ P.M. – ZAMÍTNUTÍ NÁMITEK

(593) Obrazová

26.09.2023/ NABYTÍ P.M. – ZAMÍTNUTÍ NÁMITEK

Přehled zápisů ochranných známek bez změny ve vztahu ke zveřejněným přihláškám

Kapitola obsahuje údaje o ochranných známkách zapsaných na základě ustanovení § 28 odst. 1 zákona č. 441/2003 Sb., u kterých nedošlo ke změně údajů oproti zveřejněné přihlášce ochranné známky.

Číselný přehled (111)											
398935	398936	398937	398938	398939	398940	398941	398942	398943	398944	398945	398946
398947	398948	398949	398950	398951	398952	398953	398954	398955	398956	398957	398958
398959	398960	398961	398962	398963	398964	398965	398966	398967	398968	398969	398970
398971	398972	398973	398974	398975	398976	398977	398978	398979	398980	398981	398982
398983	398984	398985	398986	398987	398988	398989	398990	398991	398992	398993	398994
398995	398996	398997	398998	398999	399000	399001	399002	399003	399004	399005	399006
399007	399008	399009	399010	399011	399012	399013	399014	399015	399016	399017	399018
399019	399020	399021	399022	399023	399024	399025	399026	399027	399028	399029	399030
399031	399032	399033	399034	399035	399036	399037	399038	399039	399040		

Zápisy ochranných známek bez změny ve vztahu ke zveřejněným přihláškám

- (111) **398935**
(220) 24.08.2020
(320) 24.08.2020
(442) 23.09.2020
(151) 27.09.2023
(730) **Cais David Ing. Arch.**, Kostelní 1470/4, Praha 7, Holešovice, 17000, CZ
(740) artpatent, advokátní kancelář s.r.o., Mgr. Tomáš Bejček advokát, Dukelských hrdinů 976/12, Praha 7, Holešovice, 17000
(210) O-566132
(591) Barevná
(511) (42) architektonické služby, a to architektonické návrhy pozemních staveb a veřejných prostranství.
Třídy výrobků a služeb:
42

(540)



(593) Obrazová

- (111) **398936**
(220) 18.12.2020
(320) 18.12.2020
(442) 17.02.2021
(151) 27.09.2023
(730) **Opravdove hubnutí s.r.o.**, Českomoravská 2408/1a, Praha 9, Libeň, 19000, CZ
(740) Mgr. Jiří Janoušek, advokát, Badeniho 291/3, Praha 6, Hradčany, 16000
(210) O-568635
(591) Barevná
(511) (5) dietní doplňkové nápoje, potravinové doplňky a dietetické přípravky pro léčebné účely, proteinové potravinové doplňky, dietní doplňky pro lidskou potřebu, doplňky zdravé výživy pro osoby se zvláštními dietními požadavky, dietetické nápoje pro léčebné účely, dietetické potraviny pro léčebné účely, dietetické látky pro léčebné účely, léčebné přípravky na hubnutí, minerální potravinové doplňky, proteinové potraviny pro léčebné účely, škrob pro dietetické nebo farmaceutické účely, vitaminové přípravky, výživové doplňky, prášky nahrazující jídlo, výživové přípravky pro léčebné a lékařské účely, směsi pro přípravu jídel pro lékařské účely, směsi pro přípravu nápojů pro lékařské účely, směsi pro přípravu jídel pro dietetické účely (pro léčebné účely), směsi pro přípravu nápojů pro dietetické účely (pro léčebné účely); (29) směsi pro přípravu instantních polévek s vysokým obsahem proteinů, přípravky pro přípravu polévek, přípravky na zeleninové polévky, polévky, předvařené polévky, instantní polévky, polévky v prášku, směsi na přípravu omelet, sušené maso, sušená sója používaná jako náhražka masa, chipsy s vysokým obsahem proteinů na bázi sóji; (30) výživné nápojové směsi používané jako náhražky jídla, příchutě do nápojů, jiné než esenciální oleje, cereální tyčinky, cereální tyčinky s vysokým obsahem proteinů, tyčinky na bázi obilnin, tyčinky s vysokým obsahem proteinů, svačtinové občerstvení na bázi cereálií, sušenky, sušenky s vysokým obsahem proteinů, čokoláda, směsi na přípravu palačinek, směsi na přípravu pomazánek, směsi na přípravu pečiva (typu housky, rohlíky), směsi na přípravu pečiva bez lepků, směsi na přípravu kaší s vysokým obsahem proteinů, směsi na přípravu pudinků s vysokým obsahem proteinů, směsi na přípravu perníků s vysokým obsahem proteinů, těstoviny, těstoviny s vysokým obsahem proteinů, dresinky, kečup; (32) směsi na přípravu nápojových koktejlů, směsi pro přípravu nápojových koktejlů s vysokým obsahem proteinů, nealkoholické přípravky pro výrobu nápojů, nápoje pro sportovce obohacené proteiny, nealkoholické nápoje ovocné

šťávy, vody, nealkoholické nápoje z ovocných šťáv, nealkoholické nápoje obsahující zeleninové šťávy; (33) vína, cider; (35) maloobchodní prodej dietetických přípravků, velkoobchodní prodej dietetických přípravků; (39) dodávka potravin; (41) výukové a vzdělávací služby v oblasti diet, pořádání vzdělávacích seminářů v oblasti diet; (44) dietetické služby, poradenské služby v oblasti diet, služby v oblasti přípravy dietních plánů, výživové a nutriční poradenství.

Třídy výrobků a služeb:
5, 29, 30, 32, 33, 35, 39, 41, 44

(540)

KetoMix

(593) Obrazová

- (111) **398937**
(220) 18.12.2020
(320) 18.12.2020
(442) 17.02.2021
(151) 27.09.2023
(730) **Opravdove hubnutí s.r.o.**, Českomoravská 2408/1a, Praha 9, Libeň, 19000, CZ
(740) Mgr. Jiří Janoušek, advokát, Badeniho 291/3, Praha 6, Hradčany, 16000
(210) O-568636
(591) Barevná
(511) (5) dietní doplňkové nápoje, potravinové doplňky a dietetické přípravky pro léčebné účely, proteinové potravinové doplňky, dietní doplňky pro lidskou potřebu, doplňky zdravé výživy pro osoby se zvláštními dietními požadavky, dietetické nápoje pro léčebné účely, dietetické potraviny pro léčebné účely, dietetické látky pro léčebné účely, léčebné přípravky na hubnutí, minerální potravinové doplňky, proteinové potraviny pro léčebné účely, škrob pro dietetické nebo farmaceutické účely, vitaminové přípravky, výživové doplňky, prášky nahrazující jídlo, výživové přípravky pro léčebné a lékařské účely, směsi pro přípravu jídel pro lékařské účely, směsi pro přípravu nápojů pro lékařské účely, směsi pro přípravu jídel pro dietetické účely (pro léčebné účely), směsi pro přípravu nápojů pro dietetické účely (pro léčebné účely); (29) směsi pro přípravu instantních polévek s vysokým obsahem proteinů, přípravky pro přípravu polévek, přípravky na zeleninové polévky, polévky, předvařené polévky, instantní polévky, polévky v prášku, směsi na přípravu omelet, sušené maso, sušená sója používaná jako náhražka masa, chipsy s vysokým obsahem proteinů na bázi sóji; (30) výživné nápojové směsi používané jako náhražky jídla, příchutě do nápojů, jiné než esenciální oleje, cereální tyčinky, cereální tyčinky s vysokým obsahem proteinů, tyčinky na bázi obilnin, tyčinky s vysokým obsahem proteinů, svačtinové občerstvení na bázi cereálií, sušenky, sušenky s vysokým obsahem proteinů, čokoláda, směsi na přípravu palačinek, směsi na přípravu pomazánek, směsi na přípravu pečiva (typu housky, rohlíky), směsi na přípravu pečiva bez lepků, směsi na přípravu kaší s vysokým obsahem proteinů, směsi na přípravu pudinků s vysokým obsahem proteinů, směsi na přípravu perníků s vysokým obsahem proteinů, těstoviny, těstoviny s vysokým obsahem proteinů, dresinky, kečup; (32) směsi na přípravu nápojových koktejlů, směsi pro přípravu nápojových koktejlů s vysokým obsahem proteinů, nealkoholické přípravky pro výrobu nápojů, nápoje pro sportovce obohacené proteiny, nealkoholické nápoje ovocné šťávy, vody, nealkoholické nápoje z ovocných šťáv, nealkoholické nápoje obsahující zeleninové šťávy; (33) vína, cider; (35) maloobchodní prodej dietetických přípravků, velkoobchodní prodej dietetických přípravků; (39) dodávka potravin; (41) výukové a vzdělávací služby v oblasti diet, pořádání vzdělávacích seminářů v oblasti diet; (44) dietetické služby, poradenské služby v oblasti diet, služby v oblasti přípravy dietních plánů, výživové a nutriční poradenství.
Třídy výrobků a služeb:
5, 29, 30, 32, 33, 35, 39, 41, 44

(540)



(593) Obrazová

(111) **398938**

(220) 01.07.2021

(320) 01.07.2021

(442) 03.11.2021

(151) 27.09.2023

(730) **YETI Coolers, LLC**, 7601 Southwest Parkway, 78735 Austin, TX, US

(740) Havlík Švorčík a partneři, advokátní a patentová kancelář, JUDr. Michal Havlík, advokát, Hálkova 1406/2, Praha 2, Nové Město, 12000

(210) O-573137

(511) (20) plastové a gumové odtokové zátky pro odtoky; (21) nádobí k servírování nápojů, sklenice na pití, jmenovitě poháry bez nožky, šálky, hrnky, hrnky na kávu, pohárky na kávu, kávové šálky, čajové šálky a hrnky, koktejlové sklenice, malé džbánky, pивní püllitry, pивní džbánky, sportovní lahve na pití, džbány, skleničky na víno, vakuové lahve, víčka na pohárky, pohárky s dvojitou stěnou, sklenice na pití, nádoby na pití, poháry bez nožky pro použití jako sklenice na pití, cestovní hrnky, izolované hrnky, sklenice na pivo, pohárky na pití pro nemluvnata a děti, lahve, prodávané prázdné, sportovní lahve prodávané prázdné, opakovaně použitelné lahve na vodu prodávané prázdné, opakovaně použitelné lahve na vodu z nerezové oceli prodávané prázdné, pohárky na pití prodávané s víčky, víčka s hubicemi na pití pro opakovaně použitelné lahve na vodu, pohárky s dvojitou stěnou s víčky a brčky, pohárky s dvojitou stěnou s víčky, lahve na vodu prodávané prázdné, sklenice na whisky, tepelně izolované nádoby, brčka na pití, přenosný držák na nádobu s nápoji, hrníčky s pítkem (dětské), pohárky na pití pro nemluvnata a děti a jejich části a příslušenství, jmenovitě pohárky pro nemluvnata a děti prodávané jako celek s ventily a víčky, pohárky na pití pro kojence a jejich části a příslušenství, jmenovitě ventily a víčka prodávané jako celek, pohárky na pití pro děti a jejich části a příslušenství, jmenovitě pohárky na pití pro děti prodávané jako celek s neizolovanými víčky, brčka na pití pro nemluvnata a děti, držadla speciálně upravená pro nádobí k servírování nápojů, vakuová nádoba na horké nebo studené jídlo a pití, izolované výrobky určené pro pití, izolované nádobí k servírování nápojů, nádoby udržující teplotu, držáky s izolačním obalem na lahve, držáky s izolačním obalem na plechovky s nápoji, tepelně izolovaný obal na plechovky, který udržuje obsah studený nebo horký, držáky s izolačním obalem na sklenice, lahve nebo plechovky, držáky s izolačním obalem z nerezové oceli na sklenice, lahve nebo plechovky, držák s izolačním obalem na nápojové pohárky, držáky na nápoje z nerezové oceli, držáky na plechovky a lahve z nerezové oceli, otvíráky na lahve neelektrické, neelektrické otvíráky na lahve, otvíráky na lahve, chladicí balíčky na chlazení potravin a nápojů, chladicí balíčky používané k udržování studeného jídla a pití, misky na krmení domácích mazlíčků, krmné nádoby pro domácí mazlíčky, misky na krmení a pití domácích zvířat, nádobí pro domácí zvířata, misky na vodu pro domácí mazlíčky, mísy pro domácí mazlíčky, misky na pití pro domácí mazlíčky, plastová vědra, kyblíky k oplachování, kbelíky, kyblíky na led, kbelíky na oplachování, kyblíky, přízpůsobené kryty na kbelíky nebo kyblíky, neelektrické přenosné chladicí boxy, neelektrické přenosné chladicí nádoby, neelektrické přenosné chladicí tašky, neelektrické přenosné chladicí batohy, izolované nádoby na potraviny nebo nápoje, tepelně izolované nádoby na nápoje, izolované nádoby na potraviny nebo nápoje pro domácí použití, tepelně izolované nádoby na potraviny nebo nápoje, izolované obědové boxy, izolované tašky na oběd, kbelíky na led, tepelně izolované tašky na potraviny nebo nápoje, izolované tašky na potraviny nebo nápoje pro domácí použití, přenosné ledové truhly na potraviny a nápoje, tepelně izolované nádoby pro použití v domácnosti, nádoby na led, neelektrické přenosné nádoby na chlazení nápojů, přenosné chladicí boxy, neelektrické, tepelně izolované nádoby na

potraviny, izolované nosiče na potraviny a nápoje, přenosné neelektrické chladicí nádoby na vodu, izolované dávkovače vody, krabičky na oběd, tašky na oběd, ne z papíru, úložné zásobníky pro univerzální účely pro použití v domácnosti, nádoby na potraviny pro domácnost, kyblíčky na oběd, plastové skladovací nádoby pro použití v domácnosti, nádoby pro použití v kuchyni, kuchyňské nádoby, přenosné plastové nádoby na skladování domácích a kuchyňských věcí, univerzální přenosné nádoby pro domácnost, nádoby pro použití v domácnosti, nemodulární nádoby pro použití při přepravě a skladování pro použití v domácnosti, plastové skladovací nádoby pro domácí použití, neelektrické kuchyňské nádoby, které nejsou vyrobeny z drahých kovů, uzamykatelné nekovové nádoby na potraviny pro domácnost, plastové a gumové odtokové zátky pro odtoky, přenosné dávkovače nápojů, nalévací hubice pro použití v domácnosti, dávkovače vody, podnosy pro účely domácnosti, kovové koše pro účely domácnosti, koše pro účely domácnosti, koše z kovu pro účely domácnosti, vnitřní podnosy pro neelektrické přenosné chladicí nádoby, vnitřní organizéry pro neelektrické přenosné chladicí nádoby, vnitřní krabičky pro neelektrické přenosné chladicí nádoby, vnitřní přepážky pro neelektrické přenosné chladicí nádoby, vnitřní krabičky pro kbelíky, vnitřní podnosy pro kbelíky, kbelíkový organizér, jmenovitě organizér speciálně upravený pro připevnění ke kbelíku pro držení nástrojů a jiných přístrojů, držáky s obalem na lahve, jmenovitě nosiče lahví pro použití v domácnosti, neoprenové držáky lahví, jmenovitě nosiče lahví pro použití v domácnosti, popruhy speciálně upravené pro držení lahví, taška speciálně upravená pro držení lahví, držák s obalem na lahve, konstrukční části a příslušenství pro výše uvedené výrobky, doplňky k výše uvedeným výrobkům, v rámci třídy 21.

Třídy výrobků a služeb:

20, 21

(540)

YETI

(592) Slovní

(111) **398939**

(220) 05.01.2022

(320) 05.01.2022

(442) 21.06.2023

(151) 27.09.2023

(730) **Dr. August Oetker Nahrungsmittel KG**, Lutterstrasse 14, 33617 Bielefeld, DE

(740) Mgr. Ondřej Čerych, advokát, Národní 58/32, Praha 1, Nové Město, 11000

(210) O-576814

(591) Barevná

(511) (29) konzervované ovoce, želurující přípravky, hotové mléčné výrobky, jogurty, zavařeniny; (30) pudinky v prášku, pudinky, šlehačka v prášku, dezerty, polevy, cukrářské pomazánky, přípravky vyrobené z obilí, přísady do pečení, pečící práškové směsi, kypřící prášky, zmrzliny v prášku, zmrzlina, kuchařské prášky, vanilin, vanilka, dortové želé, dortové prášky, dortové náplně, potravinářské premixy, ztužovač šlehačky, mražené koláče, mražené potraviny cukrářské, těsto, těstoviny, cukroví a cukrovinky, dorty, koláče s náplní, ozdoby na dort, jemné pečivo; (35) reklamní a propagační činnost, pomoc při řízení obchodní činnosti, marketing, obchodní služby v prodejních i skladových provozech, zastupitelské služby v obchodní činnosti, odborné obchodní poradenství, poradenské konzultační a zprostředkovací služby při řízení obchodní činnosti, distribuce vzorků zboží, služby obstaratelské a zprostředkovatelské ve výše uvedených oblastech.

Třídy výrobků a služeb:

29, 30, 35

(540)



(593) Obrazová

(111) **398940**

(220) 31.03.2022

(320) 31.03.2022

(442) 21.06.2023

(151) 27.09.2023

(730) **Asociace malých a středních podniků a živnostníků ČR**, Sokolovská 100/94, Praha 8, Karlín, 18600, CZ

(210) O-578414

(511) (35) podnikové informace pro spotřebitele, pomoc týkající se organizace podnikání, poradenství v oblasti podnikání, poradenství v oblasti efektivity podnikání, příprava a pořádání marketingových akcí, obchodní předváděcí akce (pořádání -), pořádání a vedení obchodních prezentací, pořádání expozic pro obchodní účely; (41) organizování konferencí, výstav a soutěží, pořádání konferencí v oblasti podnikání, pořádání seminářů zaměřených na podnikání.

Třídy výrobků a služeb:
35, 41

(540) **Den podnikatelů České republiky**

(592) Slovní

(111) **398941**

(220) 28.11.2022

(320) 28.11.2022

(442) 21.06.2023

(151) 27.09.2023

(730) **Meridus, s.r.o.**, Husinecká 903/10, Praha 3, Žižkov, 13000, CZ

(740) **DANĚK & PARTNERS** Advokátní a patentová kancelář, Ing. Dr. Vilém Daněk, patentový zástupce, Vinohradská 403/17, Praha 2, Vinohrady, 12000

(210) O-582681

(511) (20) manipulační palety (nekovové), nákladové palety (nekovové), přepravní palety (nekovové), bedny (nekovové), krabice ze dřeva, bedny laťové přepravní, kontejnery přepravní (nekovové), regály (nábytek), nábytek (bytové zařízení), sedadla, lůžka, lehátka, stoly, křesla, židle, postele, kování na okna (nekovové), křesla, stolky na květiny, lišty u nábytku z umělých hmot, školní nábytek, nábytkové police, police do registračních skříní, rámy, bambusové závěsy, barely (nekovové), bečky (nekovové), boudy, pelechy a hnízda pro domácí zvířata, stojany na časopisy, části nábytku ze dřeva, čepy (nekovové), čísla domovní kromě kovových a svíticích, dávkovače ručníků, upevněné, (nekovové), dekorační předměty (přenosné), desky (stolní), desky k vystavování zboží, desky pod psací stroje, stojany na deštníky, držáky na kartáče, držáky na noviny, držáky na záclony a závěsy, kromě držáků z textilních materiálů, dřevěné rolety, dvířka k nábytku, fitinky na rakve (nekovové), gauče, háčky na oděvy (nekovové), háčky na záclony, háčky k věšákům (nekovové), skřínky na hračky, chodítka dětská, věšáky na kabáty, kádě, kancelářský nábytek, kartotéky (nábytek), kazety na šperky, kromě kazet z drahých kovů, tabule s háčky na zavěšení klíčů, stojany na klobouky, sloupky na drápání pro kočky, kolébky, kolečka k nábytku nekovová, komody, konzole na záclony

a závěsy, ozdobné závěsy z korálků, koše, košíky (nekovové), krabice ze dřeva nebo z umělých hmot, kryty ochranné proti záru pro domácnost, křesla kadeřnická, podstavce na květináče, stojany na lahve, lavičky (nábytek), lehátka skládací, lenošky, lištové rolety vnitřní, lůžka vodní, lůžkoviny (s výjimkou ložního prádla), mechanoterapeutická lůžka, stoly na masáže, matrace, matrace nafukovací, kromě matrací k léčebným účelům, stojany na odkapávání nádobí, obaly ochranné na oděvy, obložení nábytku (nekovové), ramínka na oděvy, ohrádky pro děti, opěrky na hlavu (u nábytku), ošatky, ozdoby nástěnné (bytové zařízení), ozdoby pohyblivé (ozdobné pohyblivé předměty vydávající zvuky, zpravidla zvonečky nebo tyčinky), ozdoby z umělých hmot pro potraviny, palety (nakládací, nekovové), palety na manipulaci se zbožím (nekovové), paravány (nábytek), pelesti posteli dřevěné, stolky pojízdné pro počítače, podhlavníky, podnožky, podušky, podušky nafukovací, kromě podušek k léčebným účelům, pohovky, pohovky čalouněné s podnožkou, police, police na knihy, polštáře pro domácí zvířata, poštovní schránky, kromě zděných a kovových, poutače ze dřeva nebo z umělých hmot, prádelníky (se zásuvkami), proutěné zboží, příborníky, psací stoly, rakve, rámy (na obrazy), rámy na vyšívání, ratan, regály, registratury, reklamní předměty nafukovací, sekretáře, servírovací stolky pojízdné, schody (stupně, nekovové), stříbřené sklo (pro výrobu zrcadel), skříně, skřínky na jídlo (spížky, nekovové), sláma pletená (s výjimkou rohoží), sofa, stojany na střelné zbraně, stolky odkládací, stolky toaletní, stoly rýsovací, stoly pracovní, stoly zámečnické (nekovové), špalky na krájení a sekání masa (pro řezníky), štítky (identifikační, nekovové), štíty (vývěsní) ze dřeva nebo umělých hmot, tabule vývěsní, truhlářské umělecké výrobky, truhly (nekovové), tyčky k rostlinám, umělecká díla ze dřeva, vosku, sádry nebo umělých hmot, urny pohřební, vějíře, vitríny (nábytek), vycpaná zvířata, zámky (kromě kovových a elektrických), zástěny ochranné u topenišť pro domácnost, zrcadla, desky skleněné pro zrcadla, žebříky ze dřeva nebo z umělých hmot, žerdě (vlajkové), židle vysoké pro děti; (39) balení a balicí služby, služby týkající se balení palet, poradenské služby vztahující se k balení zboží, pronájem strojů a přístrojů na balení, balení zboží na zakázku, poradenská služba v oboru obalové techniky, doprava a skladování zboží, provozování skladů, logistika, zasilatelství, poradenství a zprostředkování v oblasti dopravy nebo skladování, pronájem dopravních prostředků, dopravní služby, doprava pozemní autobusová, automobilová i železniční, lodní, včetně trajektů, letecká, včetně jejího zprostředkování, přeprava osob, přeprava zavazadel a nákladů, včetně jejich skladování, poskytování průvodcovských služeb, poradenské služby v turistickém ruchu, provozování parkovišť, pronájem a půjčování autokarů, automobilů, lodí, plavidel, kamiónů, nákladních vozidel, dopravních prostředků, pronájem a půjčování koní, pronájem garáží a parkovacích ploch, pronájem a půjčování mrazicích nebo chladicích boxů, pronájem a půjčování potápěčských skafandrů a zvonů, pronájem skladišť, pronájem a půjčování skladovacích kontejnerů, logistické služby; (40) zpracování obalových materiálů, výroba obalů na zakázku, zpracování a úprava papíru a kartonu, zpracování dřeva, povrchová úprava materiálů - zejména papíru a plastu, recyklace materiálů, broušení, laminace, rytí, gravírování, řezání, děrování, vrtání, obrábění, konzultace a poskytování informací v oblasti výroby obalů, konzultace a poskytování informací v oblasti zpracování materiálů a konečné úpravy materiálů, zpracování materiálů, úprava a oprava plastů a kovových materiálů jako například ohýbání, lepení, leštění, lisování, tváření za tepla i za studena, dělení, řezání, broušení, spojování, svařování, mechanické opracování plastových hmot, laminování, montáž materiálů na objednávku (pro třetí osoby), tónování skla, vodovzdorná impregnace látek, vodovzdorná úprava látek, zpracování kovů a jejich povrchová úprava nebo eloxování, emailování, galvanizace, fosfátování, chromování, zinkování.

Třídy výrobků a služeb:
20, 39, 40

(540)

Meridus REAL

(592) Slovní

(111) **398942**

(220) 28.11.2022

(320) 28.11.2022

(442) 21.06.2023

(151) 27.09.2023

(730) **Meridus, s.r.o.**, Husinecká 903/10, Praha 3, Žižkov, 13000, CZ

(740) **DANĚK & PARTNERS** Advokátní a patentová kancelář, Ing. Dr. Vilém Daněk, patentový zástupce, Vinohradská 403/17, Praha 2, Vinohrady, 12000

(210) O-582682

(511) (20) manipulační palety (nekovové), nákladové palety (nekovové), přepravní palety (nekovové), bedny (nekovové), krabice ze dřeva, bedny laťové přepravní, kontejnery přepravní (nekovové), regály (nábytek), nábytek (bytové zařízení), sedadla, lůžka, lehátka, stoly, křesla, židle, postele, kování na okna (nekovové), křesla, stolky na květiny, lišty u nábytku z umělých hmot, školní nábytek, nábytkové police, police do registračních skříní, rámy, bambusové závěsy, barely (nekovové), bečky (nekovové), boudy, pelechy a hnízda pro domácí zvířata, stojany na časopisy, části nábytku ze dřeva, čepy (nekovové), čísla domovní kromě kovových a svítících, dávkovače ručníků, upevněné, (nekovové), dekorativní předměty (přenosné), desky (stolní), desky k vystavování zboží, desky pod psací stroje, stojany na deštníky, držáky na kartáče, držáky na noviny, držáky na záclony a závěsy, kromě držáků z textilních materiálů, dřevěné rolety, dvířka k nábytku, fitinky na rakve (nekovové), gauče, háčky na oděvy (nekovové), háčky na záclony, háky k věšákům (nekovové), skříňky na hračky, chodítka dětská, věšáky na kabáty, kádě, kancelářský nábytek, kartotéky (nábytek), kazety na šperky, kromě kazet z drahých kovů, tabule s háčky na zavěšení klíčů, stojany na klobouky, sloupky na drápání pro kočky, kolébky, kolečka k nábytku nekovová, komody, konzole na záclony a závěsy, ozdobné závěsy z korálků, koše, košíky (nekovové), krabice ze dřeva nebo z umělých hmot, kryty ochranné proti žáru pro domácnost, křesla kadeřnická, podstavce na květináče, stojany na lahve, lavičky (nábytek), lehátka skládací, lenošky, lištové rolety vnitřní, lůžka vodní, lůžkoviny (s výjimkou ložního prádla), mechanoterapeutická lůžka, stoly na masáže, matrace, matrace nafukovací, kromě matrací k léčebným účelům, stojany na odkapávání nádobí, obaly ochranné na oděvy, obložení nábytku (nekovové), ramínka na oděvy, ohrádky pro děti, opěrky na hlavu (u nábytku), ošatky, ozdoby nástěnné (bytové zařízení), ozdoby pohyblivé (ozdobné pohyblivé předměty vydávající zvuky, zpravidla zvonečky nebo tyčinky), ozdoby z umělých hmot pro potraviny, palety (nakládací, nekovové), palety na manipulaci se zbožím (nekovové), paravány (nábytek), pelesti posteli dřevěné, stolky pojízdné pro počítače, podhlavníky, podnožky, podušky, podušky nafukovací, kromě podušek k léčebným účelům, pohovky, pohovky čalouněné s podnožkou, police, police na knihy, polštáře pro domácí zvířata, poštovní schránky, kromě zděných a kovových, poutače ze dřeva nebo z umělých hmot, prádelníky (se zásuvkami), proutěné zboží, příbomníky, psací stoly, rakve, rámy (na obrazy), rámy na vyšívání, ratan, regály, registratury, reklamní předměty nafukovací, sekretáře, servírovací stolky pojízdné, schody (stupně, nekovové), stříbřené sklo (pro výrobu zrcadel), skříně, skříňky na jídlo (spížíky, nekovové), sláma pletená (s výjimkou rohoží), sofa, stojany na střelné zbraně, stolky odkládací, stolky toaletní, stoly rýsovací, stoly pracovní, stoly zámečnické (nekovové), špalky na krájení a sekání masa (pro řezníky), štítky (identifikační, nekovové), štíty (vývěsní) ze dřeva nebo umělých hmot, tabule vývěsní, truhlářské umělecké výrobky, truhly (nekovové), tyčky k rostlinám, umělecká díla ze dřeva, vosku, sádry nebo umělých hmot, umy pohřební, vějíře, vitríny (nábytek), vycpaná zvířata, zámky (kromě kovových a elektrických), zástěny ochranné u topenišť pro domácnost, zrcadla, desky skleněné pro zrcadla, žebříky ze dřeva nebo z umělých hmot, žerdě (vlajkové), židle vysoké pro děti; (39) balení a balicí služby, služby týkající se balení palet, poradenské služby vztahující se k balení zboží, pronájem strojů a přístrojů na balení, balení zboží na zakázku, poradenská služba v oboru obalové techniky, doprava a skladování zboží, provozování skladů, logistika, zasilatelství, poradenství a zprostředkování v oblasti dopravy nebo skladování, pronájem dopravních prostředků, dopravní služby, doprava pozemní autobusová, automobilová i železniční, lodní, včetně trajektů, letecká, včetně jejího zprostředkování, přeprava osob, přeprava zavazadel a nákladů, včetně jejich skladování, poskytování průvodcovských služeb, poradenské služby v turistickém ruchu, provozování parkovišť, pronájem a půjčování autokarů, automobilů, lodí, plavidel, kamiónů, nákladních vozidel, dopravních prostředků, pronájem a půjčování koní, pronájem garáží a parkovacích ploch, pronájem a půjčování mrazicích nebo chladicích boxů, pronájem a půjčování potápěčských skafandrů a zvonů, pronájem skladů, pronájem a půjčování skladovacích kontejnerů, logistické služby; (40) zpracování obalových materiálů, výroba obalů na zakázku, zpracování a úprava papíru a kartonu, zpracování dřeva, povrchová úprava materiálů - zejména papíru a plastu, recyklace materiálů, broušení, laminace, rytí, gravírování, řezání, děrování, vrtání, obrábění, konzultace a poskytování informací v oblasti výroby obalů, konzultace a poskytování informací v oblasti zpracování materiálů a konečné úpravy materiálů, zpracování materiálů, úprava a oprava plastů a kovových materiálů jako například ohýbání, lepení, leštění, lisování, tváření za tepla i za studena, dělení, řezání, broušení, spojování, svařování, mechanické opracování plastových hmot, laminování, montáž materiálů na objednávkou (pro třetí osoby), tónování skla, vodovzdorná impregnace látek,

vodovzdorná úprava látek, zpracování kovů a jejich povrchová úprava nebo eloxování, emailování, galvanizace, fosfátování, chromování, zinkování.

Třídy výrobků a služeb:
20, 39, 40

(540)



(593) Obrazová

(111) **398943**

(220) 08.12.2022

(320) 08.12.2022

(442) 21.06.2023

(151) 27.09.2023

(730) **Atrix Design s.r.o.**, Revoluční 1082/8, Praha 1, Nové Město, 11000, CZ

(740) Mgr. Tomáš Pauch, advokát, Sokolovská 695/115b, Praha 8, Karlín, 18600

(210) O-582881

(511) (16) lepenka, vrstvená lepenka, vlnitá lepenka, skládací kartonové krabice, papírové a kartonové krabice, krabice z lepenky, krabičky s barvami (školní potřeby), školní potřeby (papírnické zboží), učební materiály z papíru, učební a instruktážní pomůcky (s výjimkou přístrojů); (28) hračky, hry a žertovné předměty, (hrací) kostky, dětské stavebnice, vícedílné stavebnice, stavebnice (hračky), domečky na dětské hry, společenské hry, zařízení na hry, spojovatelné stavebnicové kostky, stavebnicové kostky [hračky], papírové hračky, kartonové hračky; (35) reklama, marketing, online prodej hraček a her, velkoobchodní prodej hraček a her, maloobchodní prodej hraček a her.

Třídy výrobků a služeb:
16, 28, 35

(540)

Cihličky pro dětičky

(592) Slovní

(111) **398944**

(220) 09.01.2023

(320) 09.01.2023

(442) 21.06.2023

(151) 27.09.2023

(730) **Kardová Lenka Ing.**, Mařákova 333/12, Praha 6, Dejvice, 16000, CZ

(210) O-583346

(511) (18) zavazadla a tašky; (25) oděvy, obuv a pokrývky hlavy; (28) cvičební a sportovní potřeby, hry, hračky; (35) reklama, propagace, řízení obchodní činnosti a administrativa, kancelářská práce; (41) vzdělávání, školení, zábava, sportovní a kulturní činnosti.

Třídy výrobků a služeb:
18, 25, 28, 35, 41

(540)



(593) Obrazová

(111) **398945**

(220) 23.01.2023

(320) 23.01.2023

(442) 21.06.2023

(151) 27.09.2023

(730) **AGNIT Prague a.s.**, Pobřežní 667/78, Praha 8, Karlín, 18600, CZ

(740) Kropáček LEGAL, advokátní kancelář, s.r.o., Mgr. Pavel Kropáček, Pobřežní 667/78, Praha 8, Karlín, 18600

(210) O-583563

(511) (3) kosmetické krémy, přípravky pro osobní hygienu a kosmetické přípravky, kosmetické přípravky pro péči o tělo, krémy na kůži, mýdlo, mýdlové gely, sprchové gely, kosmetické přípravky do koupele, šampony, kondicionéry pro péči o vlasy, parfumerie a vonné přípravky, deodoranty a antiperspiranty, chemické čisticí přípravky pro použití v domácnosti; (5) dezinfekční a antiseptické přípravky, léčebná a dezinfekční mýdla a čisticí přípravky, dezinfekční ubrusky, antibakteriální, dezinfekční přípravky, antivirové dezinfekční přípravky, dezinfekční prostředky pro hygienické účely, přípravky k dezinfekci rukou, dezinfekční mýdla, dezinfekční prostředky na mytí rukou, konopí pro léčebné účely, přípravky na čištění vzduchu, biocidy, potravinové doplňky, minerální potravinové doplňky, vitaminy a vitamínové přípravky, potravinové doplňky s kosmetickým účinkem, výživové doplňky; (21) kosmetické pomůcky, dávkovače tekutého mýdla, dávkovače mýdla, rozprašovače parfémů, kapátka pro použití v domácnosti, dávkovače na sprchové gely; (35) reklama, marketing a propagační služby, maloobchodní služby zásilkového prodeje zaměřené na kosmetické přípravky, služby on-line maloobchodních prodejen v oblasti kosmetiky a kosmetických výrobků, reklamní služby týkající se kosmetických výrobků, poskytování poradenství spotřebitelům v souvislosti s kosmetikou, marketingový průzkum v oboru kosmetiky, parfumerie a zkrášlovacích přípravků, obchodní informační a poradenské služby pro spotřebitele se zaměřením na kosmetiku.

Třídy výrobků a služeb:

3, 5, 21, 35

(540)

Little Big Lab

(592) Slovní

(111) **398946**

(220) 07.02.2023

(320) 07.02.2023

(442) 05.04.2023

(151) 27.09.2023

(730) **Technocom GmbH**, Haldenstrasse 5, Baar, CH

(740) JUDr. Pavel Hrášek, advokát, Týnská 1053/21, Praha 1, Staré Město, 11000

(210) O-583838

(511) (1) acetát celulózy v surovém stavu, acetáty (chemické látky), aceton, acetylen, acetylenetetrachlorid, adhezivní přípravky pro chirurgické obvazy, agar-agar pro průmyslové účely, akrylové pryskyřice v surovém stavu,

aktinium, aktivní chemické složky, aktivní uhlí, albumin (živočišný nebo rostlinný, surovina), albuminový papír, aldehyd amonný, aldehydy, algináty pro potravinářský průmysl, algináty pro průmyslové účely, alkalické jodidy pro průmyslové účely, alkalické kovy, alkaloidy, alkohol, americium, amoniak, amoniak (čpavek) pro průmyslové účely, amonné soli, amonné soli, amylacetát, amylalkohol, amyláza pro průmyslové účely, anhydrid kyseliny octové, anhydridy, antidetonální látky pro spalovací motory antimon, antioxidanty pro použití při výrobě, antioxidanty pro použití při výrobě doplňků stravy, antioxidanty pro použití při výrobě farmaceutik, antioxidanty pro použití při výrobě kosmetických přípravků, antistatické přípravky, nikoliv pro domácnost, apretační přípravky, apretury pro použití v textilním průmyslu, arabská guma pro průmyslové účely, argon, arzen, arzeničan olovnatý, aspartam pro potravinářský průmysl, aspartam pro průmyslové účely, astat, bakteriální přípravky, jiné než pro lékařské a veterinární použití, bakteriologické přípravky, jiné než pro lékařské a veterinární použití, bakteriologické přípravky pro octové kvašení, baryt, barytový papír, baryum, bauxit, bělicí přípravky (odbarvovače) pro průmyslové účely, bentonit, benzen, benzenové deriváty, benzol, berkelium, bezvodý amoniak, biochemické katalyzátory, biologické přípravky, jiné než pro lékařské a veterinární účely, biologické tkáňové kultury, jiné než pro lékařské a veterinární účely, biostimulátory pro rostliny, bizmut, borax, bramborová moučka pro průmyslové účely, brom pro chemické účely, brzdová kapalina, celulóza, cement (metalurgie), cer, cesium, citlivá tkanina na fotografování, citlivé desky pro ofsetový tisk, citlivé filmy, neexponované, citlivý papír, curium, cymen, čajové výtažky pro potravinářský průmysl, čajové výtažky pro použití při výrobě farmaceutik, čajové výtažky pro použití při výrobě kosmetických přípravků, činidla pro konzervaci piva, čisticí prostředky pro použití ve výrobních procesech, defolianty, dehydratační přípravky pro průmyslové účely, deriváty celulózy (chemické látky), destilovaná voda, detergentní přísady do benzínu, dextrin (apretura), diagnostické proužky na testování mateřského mléka, jiné než pro léčebné nebo veterinární účely, diagnostické přípravky, jiné než pro lékařské a veterinární účely, diazopapír, dispergační činidla pro olej, dispergační činidla pro ropu, dithionicitany, dokončovací přípravky pro použití při výrobě oceli, dolomit pro průmyslové účely, draselná voda, draslík, dřevní buničina, dřevný líh, dřevný ocet, dřevo pro přípravu třísel, duběnky, dusičnan amonný, dusičnan stříbrný, dusičnan uranly, dusičnany, dusík, dusíkatá hnojivá, dvojjchroman draselný, dvojjchroman sodný, dysprosium, elektroforetické gely, emulgátory, enologické bakteriicidní přípravky (chemické přípravky pro použití při výrobě vína), enzymatické přípravky pro potravinářský průmysl, enzymatické přípravky pro průmyslové účely, enzymy pro potravinářský průmysl, enzymy pro průmyslové účely, epoxidové pryskyřice v surovém stavu, erbium, estery, estery celulózy pro průmyslové účely, etan, éter kyseliny sírové, étery, étery celulózy pro průmyslové účely, etylalkohol, etyléter, europium, expandovaný jíl pro hydroponické pěstování rostlin (substrát), fenol pro průmyslové účely, fermenty pro chemické účely, fermium, ferokyanidy, ferotypové desky (fotografování), filtrační materiály (plastické hmoty v surovém stavu), filtrační materiály z chemických látek, filtrační materiály z minerálních látek, filtrační materiály z rostlinných látek, filtrační přípravky pro nápojový průmysl, flavonoidy pro průmyslové účely (fenolické sloučeniny), flukalocní činidla, fluor, formaldehyd pro chemické účely, fosfatidy, fosfáty (hnojivá), fosfor, fotografické desky s fotosenzitivní vrstvou, fotografické emulze, fotografické senzibilizátory, fotografické vývojky, fotografický papír, fotometrický papír, fotosenzitivní desky, francium, gadolinium, galium, galvanizační lázně, galvanizační přípravky, gambir, geny semen pro zemědělskou výrobu, getry (chemicky aktivní látky), glukosidy, glukóza pro potravinářský průmysl, glukóza pro průmyslové účely, gluten (lepidlo), nikoliv pro kancelářské účely nebo pro domácnost, gluten pro potravinářský průmysl, gluten pro průmyslové účely, glyceridy, glycerin pro průmyslové účely, glykol, glykoléter, grafen, grafit pro průmyslové účely, guáno, gummy (lepidla) pro průmyslové účely, gurjanský balzám pro výrobu laků, hasicí prostředky (mimo přístrojů), helium, hnací plyny do aerosolů, hnojiva, hnojiva z rybí moučky, holmium, hormony pro urychlení dozrávání ovoce, humus, humusovitá půda, hydratovaný oxid hlinitý, hydráty, hydrazin, hydrogenuhličitany sodný pro chemické účely, hydrochlorečnany, hydroizolační chemické látky pro zdivo, jiné než barvy, chemická činidla, jiná než pro lékařské a veterinární účely, chemické látky k výrobě emailů, s výjimkou pigmentů, chemické látky na bělení oleje, chemické látky na bělení tuku, chemické látky na čištění oleje, chemické látky na impregnaci kůže, chemické látky na impregnování textilu, chemické látky na opracování kůže, chemické látky na renovaci kůže, chemické látky na vodovzdornou úpravu kůže, chemické látky pro analýzy v laboratořích, jiné než pro lékařské a veterinární účely, chemické látky pro barvení skla, chemické látky pro bělení vosku, chemické látky pro čištění vody, chemické látky pro dekarbonizaci motorů, chemické

látky pro hydroizolaci cementu s výjimkou barev, chemické látky pro konzervování potravin, chemické látky pro matování skla, chemické látky pro odlučování oleje, chemické látky pro pájení, chemické látky pro prevenci chorob révy vinné, chemické látky pro proplachování chladicích, chemické látky pro provzdušnění betonu, chemické látky pro svaření, chemické látky pro vodovzdušnou úpravu textilu, chemické látky pro výrobu barev, chemické látky pro výrobu pigmentů, chemické látky pro zkapaňování škrobu (nelepivé přípravky), chemické látky pro zmatnění emailu, chemické látky působící proti zmatnění oken, chemické látky zabraňující kondenzaci, chemické látky zabraňující tvorbě skvm pro použití na tkaninách, chemické látky zjasňující barvy pro průmyslové účely, chemické povlaky pro oční čočky, chemické přípravky na čištění komínů, chemické přípravky na ochranu proti sněti pšeničné (sněti obilné), chemické přípravky pro kondenzaci, chemické přípravky pro použití v oblasti fotografování, chemické přípravky pro prevenci chorob postihujících obiloviny, chemické přípravky pro prevenci vzniku plísní, chemické přípravky pro usnadnění slévání kovů, chemické přípravky pro uzení masa, chemické přípravky pro vědecké účely, jiné než pro lékařské nebo veterinární použití, chemické přísady do fungicidů, chemické přísady do insekticidů, chemické přísady do motorových paliv, chemické přísady do olejů, chemické přísady do vrtných kalů, chemické sloučeniny odolné vůči kyselinám, chemické zesilovače pro kaučuk, chemické zesilovače pro papír, chemický indikátorový papírek, chemikálie pro použití v lesnictví, s výjimkou fungicidů, herbicidů, insekticidů a prostředků na hubení parazitů, chemikálie pro zjasňování textilu, chladicí kapaliny pro motory vozidel, chladicí média, chlor, chlorečnany, chlorid cínatý, chlorid hlinitý, chlorid hořečnatý, chlorid palladnatý, chlorid vápenatý, chloridy, chloristany, chlornan sodný, chromany, chromové soli, iontoměnič (chemické látky), izotopy pro průmyslové účely, jód pro chemické účely, jód pro průmyslové účely, jodid hlinitý, jodidovaný albumin, jodované soli (nikoliv pro kulinářské účely), kafr pro průmyslové účely, kainit, kalcinovaná soda, kalcinovaná soda, kalifornium, kalomel (chlorid rtuťný), kamenec, kamenec amonný, kamenec hlinitý, kamenec chromitý, kamenná sůl (nikoliv pro kulinářské účely), kaolin, kapalina do posilovače řízení, kapaliny pro hydraulické obvody, kapaliny pro odstraňování sranů z akumulátorů, karbid, karbid křemíku (surovina), karbid vápenatý, karbolineum na ochranu rostlin, kasein pro potravinářský průmysl, kasein pro průmyslové účely, kasiopeum (lutecium), kasiopeum (lutecium), katalyzátory, katechu, kebračo pro průmyslové účely, keramické glazury, keramické materiály ve formě částic pro použití jako filtrační média, keramické směsi pro slinování (granule a prášky), ketony, kinematografické filmy, citlivé, ale neexponované, kmenové buňky, jiné než pro lékařské a veterinární účely, kolagen pro průmyslové účely, kolodium, kompost, konzervační přípravky na květiny, konzervační přípravky pro dlaždice, s výjimkou barev a olejů, konzervační přípravky pro použití ve farmaceutickém průmyslu, korozivní přípravky, kostní uhlí, kovy alkalických zemin, kreozyt pro chemické účely, krevní uhlí, krotionaldehyd, kryogenní přípravky, krypton, křemelina, křemičitan hlinitý, křemičitany, křemík, kultury mikroorganismů, jiné než pro lékařské a veterinární použití, kvasinky pro použití při výrobě biopaliv, kvasinky pro vědecké účely, kyanamid vápenatý (hnojivo), kyanidy, kyselina antranilová, kyselina arzenitá, kyselina benzoová, kyselina boritá pro průmyslové účely, kyselina citrónová pro průmyslové účely, kyselina digallová, kyselina dusičná, kyselina fluorovodíková, kyselina fosforečná, kyselina gallová pro výrobu inkoustu, kyselina glutamová pro průmyslové účely, kyselina chlorovodíková, kyselina chlorovodíková, kyselina chlořová, kyselina chromová, kyselina jodičná, kyselina mléčná, kyselina mravenčí, kyselina olejová, kyselina persírová, kyselina pikrová, kyselina salicylová, kyselina sebaková, kyselina sírová, kyselina siřičitá, kyselina stearová, kyselina šťavelová, kyselina trislová, kyselina uhličitá, kyselina vinná, kyselina wolframová, kyseliny, kyseliny na bázi benzeny, kyslík pro průmyslové účely, lakmusový papírek, laktóza pro potravinářský průmysl, laktóza pro průmyslové účely, laktóza (surovina), lampová čern pro průmyslové účely, lanthan, látky pro konzervování semen, látky pro odstraňování leštidel, látky pro vytvrzování vápence, látky zabraňující pouštění ok na punčochách, látky zabraňující tvorbě povlaku, lecitin pro potravinářský průmysl, lecitin pro průmyslové účely, lecitin (surovina), ledek, lepidla na kůže, lepidla na obkládačky, lepidla na opravu rozbitých předmětů, lepidla na pneumatiky, lepidla na tapety, lepidla pro apretování a základní nátěry, lepidla pro průmyslové účely, lepidla pro průmyslové účely, lepidla pro vylepování plakátů, lepidlo pro obuv, lepidlo pro bandážování stromů, lihový ocet (zředěná kyselina octová), lithium, louh sodný pro průmyslové účely, louhová voda pro potravinářský průmysl, magnetická kapalina pro průmyslové účely, magnetit, manganan, mangrová kůra k průmyslovým účelům, mastek (křemičitan hořečnatý), mastné kyseliny, metan, methylbenzen, methylbenzol, metyléter, minerální kyseliny, mléčné

fermenty pro chemické účely, mléčné fermenty pro potravinářský průmysl, mléčné fermenty pro průmyslové účely, moderující látky pro jaderné reaktory, modrá skalice, mořidla na kovy, mořidla na opracování kůže, mořidla pro přípravu tabáku, mořská voda pro průmyslové účely, mořské řasy (hnojivá), moučka pro průmyslové účely, mýdla (kovová) pro průmyslové účely, naftalen, nanoprášky pro průmyslové účely, nemrznoucí směs, neodým, neon, neptunium, neutralizační přípravky toxických plynů, nezpracované plastické hmoty, nitrátový papír, octan hlinitý, octan olovnatý, octan vápenatý, odmašťovací přípravky pro použití ve výrobních procesech, ohnivzdorné přípravky, ochranné plyny pro svařování, okyselená voda pro doplnění akumulátorů, oleje na činnění kůže, oleje na konzervování potravin, oleje na přípravu kůže v průběhu výroby, oleje pro změkčování kůže, olejový tmel (kýt), olivín (křemičitanový minerál), organický digestát (hnojivo), omice, oxid antimonu, oxid barnatý, oxid dusný, oxid hlinitý, oxid chrómu, oxid kobaltnatý pro průmyslové účely, oxid lithný, oxid manganitý, oxid olova, oxid rtuťnatý, oxid titaničitý pro průmyslové účely, oxid uhličitý pro průmyslové účely, oxid uranu, oxid zirkoničitý, pájecí přípravky, palivo pro atomové reaktory, papír pro modrotisk, papírovina, pektin (fotografie), pektin pro potravinářský průmysl, pektin pro průmyslové účely, perboritan sodný, peroxid vodíku pro průmyslové účely, persirany, peruhličtany, plastické hmoty ve formě disperzí, plastisoly, plniva do karoserií automobilů, plutonium, pojivá do betonu, pojivá pro slévárství, polokovy, polonium, polymerové pryskyřice v surovém stavu, polymery na bázi dendrimerů pro použití při výrobě kapslí pro farmaceutické přípravky, pomocné látky, jiné než pro lékařské a veterinární účely, potaš, povrchová vrstva humusu, povrchově aktivní činidla, praeodým, pročišťovací přísady do vína, promethium, prostředky na zakalení emailu, prostředky na zakalení skla, prostředky proti tvorbě povlaků, protaktinium, protein (surovina), proteiny pro potravinářský průmysl, proteiny pro použití při výrobě, proteiny pro použití při výrobě doplňků stravy, průmyslové chemické látky, převodová kapalina, převodový olej, přídavné kapaliny pro použití s abrazivy, přípravky mikroorganismů, jiné než pro lékařské a veterinární použití, přípravky na čiření, přípravky na čiření moštů, přípravky na hnojení, přípravky na konzervaci betonu, s výjimkou barev a olejů, přípravky na konzervaci cementu s výjimkou barev a olejů, přípravky na konzervaci cihlového zdiva, s výjimkou barev a olejů, přípravky na konzervaci gumy, přípravky na konzervaci zdiva, s výjimkou barev a olejů, přípravky na odlučování tuků, přípravky na odstraňování tapet, přípravky na změkčování vody, přípravky podporující hoření (chemické přísady do motorových paliv), přípravky pro čiření a konzervaci piva, přípravky pro čištění plynu, přípravky pro kalení kovů, přípravky pro oddělování a odlepování, přípravky pro odlepování a oddělování, přípravky pro odlévání do formy, přípravky pro odstraňování gumy, přípravky pro odstraňování vodního kamene, jiné než pro domácnost, přípravky pro popouštění kovů, přípravky pro uvolňování forem, přípravky pro vytvoření světla blesku, přípravky pro zkvalitňování půdy, přípravky pro žihání kovů, přípravky proti klíčivosti zeleniny, přípravky proti vření chladicích kapalin motorů, přípravky regulující růst rostlin, přípravky stopových prvků pro rostliny, přípravky šetřící palivo, přípravky šetřící uhlí, přípravky urychlující vaření pro průmyslové účely, přípravky z destilace dřevného lihu, přípravky z živočišného uhlí (nikoliv pro farmaceutické účely), přípravky zabraňující zmatnění čoček, přípravky zabraňující zmatnění skla, ptačí lep, půdní substrát, pyrogallová kyselina, radioaktivní prvky pro vědecké účely, radium pro vědecké účely, radon, rašelina (hnojivo), rašelinové květináče pro zahradnické účely, reagenční papír, jiný než pro lékařské a veterinární účely, redukční činidla pro použití v oblasti fotografování, renovační přípravky pro gramofonové desky, rentgenové filmy, citlivé, ale neexponované, rhenium, rostlinné výtažky pro potravinářský průmysl, rostlinné výtažky pro použití při výrobě kosmetiky, rozpouštědla pro laky, roztoky do akumulátorů zabraňující tvorbě pěny, roztoky pro kyanotypii, roztoky stříbrných solí ke stříbření, rtuť, rubidium, sádrovec jako hnojivo, sacharin pro potravinářský průmysl, sacharin pro průmyslové účely, salmiak, salmiakový líh, samarium, samotónovací papír (fotografování), saze pro průmyslové nebo zemědělské účely, selen, silikony, síra, síran barnatý, sírany, sírný květ pro chemické účely, sirouhlík, skandium, sklenářský tmel, sladový albumin, slévárský písek, sloučeniny barya, sloučeniny fluoritu, směsi pro opravu duší pneumatik, směsi pro opravu pneumatik, směsi pro řezání závitů, směsi pro výrobu gramofonových desek, směsi pro výrobu technické keramiky, sodík, sodné soli (chemické sloučeniny), soli alkalických kovů, soli do galvanických baterií, soli drahých kovů pro průmyslové účely, soli (hnojivá), soli (chemické přípravky), soli chromité, soli pro barvení kovů, soli pro průmyslové účely, soli rtuti, soli z kovů vzácných zemin, soli zlata, soli železa, spinel (oxidový minerál), stroncium, struska (hnojivá), substráty pro pěstování bez zeminy (zemědělství), suchý led (oxid uhličitý), sůl kyseliny

šřavelové, sůl pro konzervaci, nikoliv ke konzervování potravin, sulfid antimonu, sulfidy, sulfimid kyseliny benzoové, sulfonové kyseliny, superfosfáty (hnojivá), surová sůl, syntetické materiály pro absorpci oleje, syntetické pryskyřice v surovém stavu, škrob pro průmyslové účely, škrobová pasta (lepidlo), nikoliv pro kancelářské či domácí účely, škumpa pro použití při čínění, šřavelan draselný, šřavelany, štěpařský tmel, štěpařský vosk, štěpitelné chemické prvky, štěpitelné látky pro jadernou energii, tanin, tapioková moučka pro průmyslové účely, tavidla pro pájení, tavidla pro pájení natvrdo, technecium, tellur, teplovodivá pasta, terbium, tetrachloridy, tetrachlormethan, těžká voda, thallium, thiokarbamid, thorium, thulium, titanit, tkanina pro modrotisk, tmel na kůži, toluen, tónovací lázně (fotografování), tónovací soli (fotografie), tragantová guma pro průmyslové účely, tríslicí látky, tríslo, tymol pro průmyslové účely, uhelné saze pro průmyslové účely, uhlíčen horečnatý, uhlíčen vápenatý, uhlíčitany, uhlík, uhlík do filtrů, uhlohydráty, umělá sladidla pro potravinářský průmysl, umělá sladidla pro průmyslové účely, uran, urychlovače vulkanizace, ustalovací lázně (fotografování), ustalovací roztoky (fotografování), valchářská hlína pro použití v textilním průmyslu, valchářské přípravky, valchářské přípravky pro použití v textilním průmyslu, vápenaté soli, vedlejší produkty při zpracování obilnin pro průmyslové účely, vinan, nikoliv pro farmaceutické účely, vinný alkohol, vinný kámen pro chemické účely, vinný kámen pro potravinářský průmysl, vinný kámen pro průmyslové účely, viskóza, vitamíny pro potravinářský průmysl, vitamíny pro použití při výrobě doplňků stravy, vitamíny pro použití při výrobě farmaceutik, vitamíny pro použití při výrobě kosmetických přípravků, vodík, vodivá lepidla, vodivé pryskyřice v surovém stavu, vodní sklo (křemičitan sodný), vrtné kaly, vulkanizační přípravky, výplně dutin stromů (lesnictví), vyzina, nikoliv pro kancelářské účely, pro domácnost nebo pro potravinářské účely, vzácné zeminy, witerit, xenon, xylen, xylol, yterbium, ytrium, zahradnické chemikálie s výjimkou fungicidů, herbicidů, insekticidů a přípravků proti parazitům, zásaditý dusičnan bismutitý pro chemické účely, zásaditý galan bizmutu, zásady, zásady (chemické přípravky), zemědělské chemikálie s výjimkou fungicidů, herbicidů, insekticidů a přípravků proti parazitům, zemina pro pěstování, změkčovací prášky na maso pro průmyslové účely, změkčovací přípravky pro kůži, změkčovací přípravky pro kůži, změkčovadla, změkčovadla pro průmyslové účely, ztužené plyny pro průmyslové účely, zvlhčovači přípravky pro použití při barvení, zvlhčovači přípravky pro použití při bělení, zvlhčovači přípravky pro použití v textilním průmyslu, želatina pro fotografické účely, želatina pro průmyslové účely, žiravé zásady, žiraviny pro průmyslové účely, živočišné uhlí (nikoliv pro farmaceutické účely), živočišný albumin (surovina), živočišný hnůj; (2) aglutinační činidla pro barvy, akvarelové barvy pro použití v umění, alizarinová barviva, anilinová barviva, antikorozní maziva, antikorozní oleje, auramin, azbestové barvy, barviřské dřevo, barviva, barviva, barviva, barviva do líkérů, barviva do másla, barviva do nápojů, barviva do piva, barviva na obuv, barviva na restaurování nábytku v podobě popisovačů, barvy, barvy s bakteriálním účinkem, barvy s účinkem proti usazeninám, bronzové laky, bronzový prášek na malování, černý japonský lak, emailové barvy, emailové pro malování, emaily (laky), fixativy do akvarelových barev, fixativy (laky), glazury (barvy, laky), gumiguta pro malování, hliníkové barvy, hliníkový prášek na malování, indigo (barvivo), inkoust do tiskáren a kopírovacích strojů, inkoust na kůži, inkoust pro rytecké práce, jedlé inkousty, kalafuna, kanadský balzám, karamel (potravinářské barvivo), karbonyl pro konzervaci dřeva, keramické barvy, klejopryskyřice, klejt, kličové nátěry, konzervační přípravky pro dřevo, kopal, kopalový lak, košenila (fermín), kreozot na konzervaci dřeva, kurkuma (barvivo), laky, laky a fermeže, lampová čern (pigment), listkové kovy pro použití při malování, dekorování, tisku a v umění, minium, mořidla, mořidla na dřevo, mořidla na kůži, naplněné kazety s jedlým inkoustem pro tiskárny, naplněné tonerové cartridge pro tiskárny a kopírovací stroje, nátěry (barvy), nátěry na dřevo (barvy), nátěry na střešní lepenku (barvy), nátěry odolné proti moči, nátěry proti graffiti (barvy), ohnivzdorné barvy, ochranné nátěry na podvozky vozidel, ochranné pásy proti korozi, ochranné přípravky pro kovy, ochranné přípravky proti korozi, ochranné přípravky proti korozi, oleje na konzervování dřeva, olejové barvy pro použití v umění, olovnatá běloba, orelin (barvivo), orelin (barvivo), oxid kobaltu (barvivo), papír na barvení velikonočních vajec, pigmenty, potravinářská barviva, práškové kovy pro použití při malování, dekorování, tisku a v umění, prášky pro stříbření, produkty na povrchové úpravy dřevěných podlah, přemístitelné záplaty se vzorky barev, přípravky působící proti zmatnění kovů, přírodní pryskyřice v surovém stavu, ředidla pro barvy, ředidla pro laky, sandarak, saze (barvivo), sienská hlinka, sikativy (sušidla) pro barvy, slámová barviva, sladový karamel (potravinářské barvivo), stříbrná pasta, stříbrné emulze (pigmenty), šafrán (barvivo), šelak, škumpa pro laky, temperové barvy, terpentýn (ředidlo pro barvy), tetovací inkoust, tiskařské inkousty, tiskařské

pasty (inkoust), titanová běloba (pigment), tmel (přírodní pryskyřice), toner do tiskáren a kopírovacích strojů, tonerové náplně do tiskáren a kopírek, třpytky do barev, uhlová čern (pigment), vápenné mléko, vápenné mléko, vodivé barvy, vodivé inkousty, výtažky z barviřského dřeva, zahušťovací prostředky pro barvy, základní nátěry, zinková běloba (pigment), značkovací inkoust pro zvířata, živičný lak, žlutodřev (barvivo); (4) alkohol (palivo), antracit, benzenové palivo, benzin, ceresin, dehtový olej, denaturovaný líh, dlouhé úzké svíce, dřevěné brikety, dřevěné uhlí do vodních dýmek, dřevěné uhlí (palivo), dřevní štěpka na uzení a příchucování potravin, dřevní štěpka pro použití jako palivo, elektrická energie, etanol (palivo), generátorový plyn, hnědé uhlí, karnaubský vosk, knoty pro svíčky, koks, kostní olej pro průmyslové účely, lampové knoty, lanolin, lanolin pro použití při výrobě kosmetiky, ligroin, lůj, mazací grafit, mazací oleje, mazací tuky, maziva, mazivo na kůži, mazivo na řemeny, mazivo na zbraně, mazut, minerální paliva, motorová nafta, motorová paliva, motorové oleje, nafta, noční osvětlení (svíčky), olein, oleje do barev, oleje ke svícení, oleje na konzervování kůže, oleje na konzervování zdvát, oleje na textil, oleje na uvolnění bednění (stavebnictví), olejový plyn, osvětlovací látky, paliva, paliva na bázi alkoholu, paliva z biomasy, palivové brikety, palivové dříví, palivové těkavé směsi, papírové smotky pro zapalování, parafin, parfémované svíčky, petrolej, petroléter, plyn na svícení, plynový olej, podpalovače, pohonné hmoty, protiskluzové přípravky pro řemeny, průmyslové oleje, průmyslové tuky, převodový olej, přípravky na odstraňování prachu, přípravky na pohlcování prachu, přípravky na vázání prachu při zemetání, přípravky proti usazování prachu, přípravky ze sójového oleje pro nepřilnavou úpravu kuchyňského náčiní, přísady do motorových paliv, ne chemické, rašelina (palivo), rašelinné brikety (palivo), ricinový olej pro průmyslové účely, ropa, surová nebo rafinovaná, rybí olej, nejedlý, řepkový olej pro průmyslové účely, řezné kapaliny, slunečnicový olej pro průmyslové účely, sójové svíčky, stearin, svíčky, svíčky na vánoční stromky, topná nafta, topné oleje, topný plyn, troud, třísky dřevěné na podpa, tuk z ovčí vlny, tuky na konzervování kůže, tuky na obuv, uhelné brikety, uhelný prach (palivo), uhlí, vazelína pro průmyslové účely, včelí vosk, včelí vosk pro použití při výrobě kosmetiky, vosk na lyže, vosk na řemeny, vosk na svícení, vosk pro průmyslové účely, vosk (surovina), xylenové palivo, zemní vosk (ozokerit), ztužené plyny (palivo), zvlhčující oleje; (6) bronz na náhrobky, busty z obecných kovů, figurky (sošky) z obecných kovů, hřebíky do podkov (podkováky), konzervy, kovová koupátka pro ptáky (konstrukce), kovová kování na rakve, kovová kování na vycházkové hole, kovová pacholata (úvazníky), kovová parkovací zařízení pro jízdní kola, kovová skokanská prkna (pro skoky do vody), kovová víčka na lahve, kovové dopravní značky, ne světelné, ne mechanické, kovové floky (obuvnické kolíčky), kovové formy na led, kovové háčky na věšení oděvů, kovové háčky na zavěšení nádobí, kovové háčky na zavěšení tašek, kovové háčky pro řadové věšáky na šaty, kovové identifikační náramky, kovové klece pro divoká zvířata, kovové kůly k rostlinám nebo stromům, kovové kurníky, kovové láhve (nádobí) na stlačený plyn nebo zkpalněný vzduch, kovové lanové úvazy, kovové lepicí štítky na tašky / kovové lepicí etikety na tašky, kovové materiály pro kolejové svršky pozemních lanových drah, kovové nádoby na skladování kyselin, kovové nádoby na stlačený plyn nebo zkpalněný vzduch, kovové nádoby na třídění odpad, kovové nádoby na vypouštění oleje, kovové náhrobky, kovové náhrobní desky, kovové náhrobní plakety, kovové náhrobní pomníky, kovové náhrobní stély, kovové našivací etikety na oděvy/ kovové našivací štítky na oděvy, kovové obruby náhrobků, kovové obruce na sudy, kovové odpalovací rampy raket, kovové ochrady pro chov prasat, kovové ochranné sítě proti padání kamenů, kovové ochrany stromů, kovové patníky pro obuv (vrchní plátky podpatků), kovové plavecké bazény (konstrukce), kovové podstavce na sudy, kovové podzemní schránky na rakve, kovové pomníky, kovové poštovní schránky, kovové pouliční odtokové žlaby, kovové převlékácké kabinky, kovové registrační značky, kovové reklamní sloupy, kovové signalizační panely, ne světelné, ne mechanické, kovové sítě proti hmyzu, kovové stáje, kovové stanové kolíky, kovové sudy, kovové šroubovací uzávěry na lahve, kovové telefonní budky, kovové telegrafní sloupy, kovové uzávěry na kufrы, bedny a krabice, kovové uzávěry na lahve, kovové uzávěry na nádoby, kovové vázací drátky pro zemědělské účely, kovové vázací pásy na snopy, kovové velkoobjemové kontejnery na odpad, jiné než pro zdravotnické použití, kovové větrné korouhve, kovové voliéry (konstrukce), kovové výdejníky pořadových lístků, kovové výdejníky sáček na psí výkaly, kovové vyrovnávací podložky, kovové vyvažovači bóje, kovové vývěsní štíty, kovové zahradnické rámy, kovové zámky na tašky, kovy do 3D tiskáren ve formě fólie nebo prášku, krabice z běžných kovů, kroužky na klíče z obecných kovů, krucifixy z běžných kovů, jiné než šperky, kryty vyrobené speciálně pro manipulaci s kovovými lahvemi na stlačený plyn a jejich přepravu, lana pro lanovky, náhrobní pomníky z bronzu, ostatný drát,

ostruhy, pamětní poháry ve formě sošek z obecných kovů, pastí na divoká zvířata, písmena a číslice z obecných kovů, ne tiskařské typy, plechovky, poháry (ceny) z obecných kovů, pouta, rohy kovadlin, ruční kovové stožáry na vlajky, rudy kovů, řetězy pro dobytek, sochy z obecných kovů, sošky z obecných kovů, vanad, větrem poháněná kovová zařízení na plašení ptáků, vlajkové stožáry.; (17) fólie z plastických hmot pro zemědělské účely, hadice z textilních materiálů, papír do elektrických kondenzátorů, plovoucí bariéry proti znečištění, pryžová těsnění pro sklenice, pryžové našívací etikety na oděvy, pryžové přístavní odrazníky, pryžové sáčky (obálky, váčky) na balení, samolepicí pásy, jiné než pro kancelářské potřeby a jiné než pro lékařské účely či pro domácnost, samolepicí textilní pásy.; (19) akvária (konstrukce), akvarijní písek, akvarijní štěrky, bóje, ne kovové, ne světelné, dopravní značky, ne světelné, ne mechanické a ne kovové, dopravní značky, ne světelné, ne mechanické, ne kovové, figurky z kamene, betonu nebo mramoru, geotextilie, hrnčířská hlína, hrobky, ne kovové, hrobky (pomníky), ne kovové, koupátka pro ptáky (konstrukce), ne kovová, kurníky, náhrobní desky, ne kovové, náhrobní kameny, náhrobní plakety, ne kovové, náhrobní stély, ne kovové, obruby hrobů, ne kovové, odpadovací rampy raket, ne kovové, pamětní desky, ne kovové, pamětní poháry ve formě sošek z kamene, betonu nebo mramoru, písek na hraní, podzemní schránky na rakve, ne kovové, poháry (ceny) z kamene, betonu nebo mramoru, pomníky, ne kovové, porfyr (kámen), prasečí chlěvy, ne kovové, převlékací kabinky, ne kovové, signalizační tabule, ne světelné, ne mechanické, ne kovové, skleněné granule pro silniční dopravní značení, sochy z kamene, betonu nebo mramoru, sošky z kamene, betonu nebo mramoru, stáje, ne kovové, světelné dlažební kostky, telefonní budky, ne kovové, telegrafní sloupy, ne kovové, trhové stánky, turnikety, ne kovové, umělecká díla z kamene, betonu nebo mramoru, vlajkové stožáry (konstrukce), ne kovové, voliéry (konstrukce), ne kovové.; (31) algarovilla jako krmivo, aloe vera, rostliny, aromatický písek (podestýlka) pro domácí zvířata, borovicové šišky, bourec morušový, březové metly do sauny, cibule, hlízy, cukrová třtina, čerstvá cibule (zelenina), čerstvá čekanka, čerstvá čočka, čerstvá rebarbora, čerstvá řepa, čerstvá zelenina, čerstvá zeleninová dužina, čerstvé arašidy, čerstvé artyčoky, čerstvé brambory, čerstvé citrony, čerstvé citrusové ovoce, čerstvé fazole, čerstvé houby, čerstvé hrozny, čerstvé jedlé květiny, čerstvé kaštiny, čerstvé lanýže, čerstvé lískové ořechy, čerstvé okurky, čerstvé olivy, čerstvé ovoce, čerstvé plody bobulovin, čerstvé pomeranče, čerstvé sójové boby, čerstvé tykve, čerstvé zahradní bylinky, čerstvý česnek, čerstvý hlávkový salát, čerstvý hrách, čerstvý pórek, čerstvý špenát, čerstvý zázvor, chmel, chmelové šišky, chovná zvířata, jalovcové bobule, ječmen, jedlé žvýkačky pro zvířata, kapři koi, živí, keře, klíčky semen pro botanické účely, kmeny stromů, kokosové ořechy, kokosové skořápky, kolové oříšky, konopí (rostliny), konopí v surovém stavu, kopr, kopřivy, kořen čekanky, krmivá a potravina pro zvířata, krmivo, krmivo do stáji pro zvířata, krmivo pro dobytek, krmivo pro domácí zvířata, krmivo pro ptáky, krmná arašidová mouka, krmná lněná mouka, krmná mouka z lněných semínek, krmná rybí moučka, krmná rýžová mouka, krmná sláma, krmné arašidové pokrutiny, krmné kaše pro výkrm hospodářských zvířat, krmné kořeny, krmné kukuřičné pokrutiny, krmné kvasnice, krmné droždí, krmné mouky, krmné zrniny, krmný šrot, kukuřice, kytice z čerstvého ovoce, lihovarnický odpad jako krmivo, lněné semínko jako krmivo, lyofilizované návnady na ryby, mandle (plody), matoliny (zbytky po vylisování ovoce), měkkýši, živí, mláto, mulč ze slámy, nápoje pro domácí zvířata, násadová vejce oplodněná, nehoblované řezivo, nezpracovaná jedlá lněná semínka, nezpracovaná pohanka, nezpracovaná pšenice jednozrnka, nezpracovaná quinoa (merlík čilský), nezpracovaná rýže, nezpracovaná semena konopí, nezpracovaná špalda, nezpracovaná zrna obilnin, nezpracované klasy sladké kukuřice (oloupané nebo neoloupané), nezpracované mořské řasy pro lidskou spotřebu nebo jako krmivo, nezpracovaný jedlý sezam, ořechy, nezpracované, otruby, oves, palmové listy, palmy (stromy), papriky (rostliny), píciny jako krmivo, písek do toalet pro domácí mazlíčky, pískový papír (podestýlka) pro domácí zvířata, plody kávovníku, nezpracované / kávové třešně, nezpracované / bobule kávovníku, nezpracované, podestýlka pro zvířata, podestýlka ze slámy, podhoubí pro pěstování hub (sadba hub), pokrutiny jako krmivo pro dobytek, posilující krmivá, přípravky pro nosnice, přípravky pro výkrm zvířat, přírodní květiny, přírodní trávnik, psí suchary, pšenice, pšeničné klíčky jako krmivo, pyl (surovina), rašelinová podestýlka, rostliny, růže (keře), rybí jikry, řepkové pokrutiny jako krmivo pro dobytek, sazenice, semena pro pěstování rostlin, semena tykví, nezpracovaná, seno, sěpiová kost pro ptáky, slad na výrobu piva a destilátů, stromy, sůl pro dobytek, surové dřevo/kmeny, surové kůry, surové zbytky po vylisování cukrové třtiny, surový korek, sušené květiny k dekorativnímu použití, sušené rostliny k dekorativnímu účelům, syrové kakaové boby, syrové plody rohovníku (svatojánský chléb), šanta kočičí, šrot pro drůbež, štěpky na výrobu celulózy, vajíčka bource morušového, vánoční stromky, vápník do krmiv

pro zvířata, věnce z přírodních květin, vinná réva (rostliny), vinné výpalky, zbytkové produkty zpracování obilovin jako krmivo, zrniny (obiloviny), zvířata chovaná v zajetí, žito, živá drůbež, živá zvířata, živé langusty, živé mořské okurky (sumýši), živé mušle, živé rybářské nástrahy a návnady, živé ryby, živé sardele, živé sardinky, živé ústřice, živí humři, živí korýši, živí lososi, živí měkkýši, živí raci, živí sledi, živí tuňáci, živý jedlý hmyz.

Třídy výrobků a služeb:
1, 2, 4, 6, 17, 19, 31

(540)



(593) Obrazová

(111) **398947**
(220) 11.02.2023
(320) 11.02.2023
(442) 21.06.2023
(151) 27.09.2023
(730) **Brytsikava Iryna**, Resslova 526/20, Plzeň, Jižní Předměstí, 30100, CZ
(210) O-583932
(511) (16) krabice, papírové krabice, lepenkové krabice, kartonové krabice, dárkové krabice, etikety z papíru; (35) reklama, propagace, propagace, reklama a marketing online webových stránek; (39) balení, doprava; (40) tisk vzorů, zakázková výroba klišé, tisk na karton pomocí klišé, dokončovací tiskařské práce (řezání), řezání přířezů krabic na válcovém lisu, zakázková výroba etiket s EAN kódem; (42) vývoj webových stránek, tvorba designu krabic.

Třídy výrobků a služeb:
16, 35, 39, 40, 42

(540)



(593) Obrazová

(111) **398948**
(220) 13.02.2023

(320) 13.02.2023
(442) 21.06.2023
(151) 27.09.2023
(730) **PRIVESTO CAPITAL, a.s., obchodník s cennými papíry**, Ružová dolina 25, Bratislava, SK

(210) O-583959
(511) (35) reklamní služby v oblasti finančních investic, reklamní služby v oblasti finančních služeb, obchodní poradenské služby vztahující se k marketingu kampaní ke shromažďování finančních prostředků, obchodní poradenské služby vztahující se k řízení kampaní ke shromažďování finančních prostředků, obchodní poradenské služby vztahující se k propagaci kampaní na shromažďování finančních prostředků, administrativní podpora a zpracování dat [služby], obchodní zprostředkovatelské služby týkající se propojování potenciálních soukromých investorů s podnikateli, kteří potřebují financování, obchodní propagace, řízení obchodní činnosti, obchodní poradenské služby, ekonomické prognózy a analýzy, tržní prognózy, řízení obchodních projektů v oblasti stavebních projektů, marketing, analýzy nákladů, tržní analýzy a výkazy, profesionální obchodní poradenství, zprostředkování smluv pro třetí osoby, zprostředkování obchodů pro třetí strany, zprostředkování uvádění výrobků na trh, poradenské služby v oblasti zprostředkování zboží a služeb, zprostředkování a uzavírání obchodních transakcí pro třetí osoby, služby rozvoje podnikatelských strategií; (36) investiční služby, finanční investiční služby, investiční služby poskytované soukromým klientům, finanční a investiční poradenské služby, hodnocení investičního rizika (služby), finanční a investiční konzultační služby, finanční, peněžní a bankovní služby, obchody s cennými papíry a komoditami, investiční služby týkající se zastupitelných cenných papírů, finanční informace, údaje, poradenské a konzultační služby, poskytování finančního poradenství, cenné papíry (finanční služby), makléřství finančních derivátů, služby finančního pověření, služby poskytované finančními zprostředkovateli, obchodování s finančními deriváty, správa finančního portfolia, finanční služby správy investic, finanční služby týkající se investic, finanční poradenství v oblasti investic do nemovitostí, finanční management fondů, kapitálové investice, řízení investic, informace o investicích, investování peněžních prostředků, poskytování investičních informací, správa investičního portfolia, management aktiv a investic, průzkum v oblasti investic, finanční informace pro investory, konzultace v oblasti kapitálových investic, administrativní služby v oblasti investic, finanční poradenství v oblasti investic, management investic v oblasti akcií, soukromé investice a investiční služby se zaměřením na rizikový kapitál, služby v oblasti investování peněz, služby týkající se investic v oblasti cenných papírů pro soukromé investory, služby v oblasti správy kapitálových investic, služby investic do soukromých kapitálových fondů, služby týkající se investic spravovaného majetku, služby v oblasti průzkumu finančních investic, makléřské služby v oblasti kapitálových investic, služby finančních analýz v oblasti investic, finanční investice v oblasti cenných papírů, makléřské služby v oblasti finančního investování, úschova cenných papírů, správa peněžních prostředků, podílové fondy, pronajímání kanceláří [nemovitosti], zajištění financování stavebních projektů, služby finančního plánování zaměřené na stavební projekty, pronájem nemovitostí; (45) poradenství v oblasti duševního vlastnictví, poradenství v oblasti bezpečnosti, mimosoudní řešení sporů, správa autorských práv, příprava právních dokumentů, zprostředkovatelství (mediace), právnícké (komerční služby).

Třídy výrobků a služeb:
35, 36, 45

(540) **PRIVESTO**

(592) Slovní

(111) **398949**
(220) 01.03.2023
(320) 01.03.2023
(442) 21.06.2023
(151) 27.09.2023
(730) **PREMIX servis, spol. s r.o.**, Evropská 516/10, Praha 6, Dejvice, 16000, CZ
(740) ZEMAN - podkrušnohorská patentová a známková kancelář, Petr Zeman, patentový zástupce, Hradní 301/9, Loket, 35733
(210) O-584371
(511) (16) obalové materiály z papíru a plastů v rámci třídy 16 pro stavební hmoty a stavební výrobky, etikety z papíru, jiné tiskárenské výrobky, a to katalogy, prospekty, letáky, kalendáře, diáře a jiné reklamní a propagační materiály na papírovém nosiči, psací potřeby; (19) nekovové stavební výrobky pro svislé i vodorovné stavební konstrukce, nekovové stavební hmoty jako

betony, malty, omítkové směsi, potěrové směsi, stavební kamenivo přírodní i umělé; (35) zprostředkování obchodu se stavebními výrobky a stavebními hmotami, obchodní poradenství v oboru stavebních výrobků a stavebních hmot.

Třídy výrobků a služeb:
16, 19, 35

(540)

valucem

(593) Obrazová

(111) **398950**
(220) 01.03.2023
(320) 01.03.2023
(442) 21.06.2023
(151) 27.09.2023
(730) **FK TEPLICE a.s.**, Na Stínadlech 2796, Teplice, 41501, CZ
(740) ZEMAN - podkrušnohorská patentová a známková kancelář, Petr Zeman, patentový zástupce, Hradní 301/9, Loket, 35733
(210) O-584372
(591) Barevná
(511) (9) strojově čitelné nosiče informací a informace na nich, informace přenášené elektronickou cestou, elektronické katalogy, software, počítačové hry, zařízení pro pořizování, přenos a reprodukci informací, zvuku a obrazu, telekomunikační zařízení; (16) katalogy, prospekty, plakáty, letáky, časopisy, knižní publikace, pohlednice, fotografie a grafická díla, vstupenky, jídelní a nápojové listy, šatní listy, jiné tiskárenské výrobky na papírovém nosiči, papírenské zboží, vč. psacích potřeb a kancelářských potřeb náležejících do třídy 16, papírové ubrusy, ubrousky, ručníky a kapesníky, papírové praporky a vlaječky, obaly z papíru a plastů; (18) kufrý, brašny, tlumoky, sportovní a cestovní tašky, batohy, cestovní vaky, kožené chrániče, etue, peněženky, klíčenky, pouzdra na navštívenky, kožené pásky, deštníky, slunečníky; (21) poháry ze skla, porcelánu, keramiky, figurální výrobky ze skla, porcelánu, keramiky a kameniny, tácky, talíře, talíře a kelímky papírové a plastové (na jedno použití); (24) textilní vlajky, vlaječky, prapory a praporky, štitky textilní, textilní ručníky, osušky, kapesníky, utěrky, ubrusy a ubrousky, banketní sukně, lůžkoviny a jiné textilie vč. interiérových, vše v rámci třídy 24; (25) oděvy vč. sportovních a pro volný čas, fotbalové dresy, obuv vč. sportovní a pro volný čas, pokrývky hlavy všeho druhu, šály a šátky, rukavice; (26) ozdobné odznaky (knoflíky), přívěsky (nikoli klenoty nebo přívěsky na klíče, prstýnky nebo řetízky), nažehlovací obtisky, nažehlovací ozdoby, epolety, ozdobné lemy, etikety na prádlo a oděvy, vše v rámci třídy 26; (28) míče, míčky a jiné sportovní a posilovací náčiní, chrániče kolen, chrániče na holeně, chrániče loktů, rukavice pro sportovní hry, stolní hry, plyšové hračky, dřevěné figurky (hračky), přístroje pro videohry, chrániče nohou, chrániče rukou a jiné ochranné pomůcky pro sport; (35) reklamní a propagační činnost, vč. reklamy mediální a velkoplošné, vydávání a šíření reklamních a propagačních materiálů, obchodní a marketingový management, činnosti účetní a administrativní, správa hotelů, zprostředkování obchodu s výše uvedenými výrobky ve třídách 9, 16, 18, 21, 24, 25, 26 a 28, zprostředkování obchodu s reklamními předměty a suvenýry, zprostředkování obchodu s nápoji, pečivem, trvanlivými potravinami a s rychlým občerstvením; (38) služby informační kanceláře, tiskových agentur a tiskových mluvčích, počítačová komunikace, provozování uzavřeného rozhlasového a televizního okruhu; (39) doprava osob a zavazadel, činnost cestovní agentury zajišťující dopravu, provozování garáží, hromadných parkovacích stání a parkovišť, pronájem parkovacích ploch, skladování, zajišťování a rezervace místenek a prodej

jízdenek; (41) výchova a vzdělávání, výuka a sportovní výcvik, pořádání sportovních, kulturních, vzdělávacích, zábavně-spoločenských a jiných zábavních akcí, provozování a pronájem sportovišť, bazénů, tělocvičen, posiloven a jiných rekondičních a regeneračních zařízení, organizování sportovních soutěží, vydavatelská a nakladatelská činnost, agenturní činnost v oblasti sportu, prodej vstupenek, zajišťování vstupenek, fotografování, pořizování audiovizuálních záznamů, pronájem přístrojů pro pořizování, přenos a reprodukci informací, zvuku a obrazu; (43) služby spojené se stravováním a přechodným ubytováním, provozování hotelů, ubytoven, restaurací, kempů, bufetů, kiosků a jiných provozoven rychlého občerstvení, pronájem těchto zařízení a vybavení k poskytování jídel a nápojů, činnost cestovní agentury zajišťující stravování a ubytování; (45) služby spojené s ostrahou, strážní a hlídací služba, bezpečnostní pořadatelská služba při sportovních utkáních, monitorování hlídacích, bezpečnostních a poplašných zařízení.

Třídy výrobků a služeb:

9, 16, 18, 21, 24, 25, 26, 28, 35, 38, 39, 41, 43, 45

(540)



(593) Obrazová

(111) **398951**

(220) 03.03.2023

(320) 03.03.2023

(442) 21.06.2023

(151) 27.09.2023

(730) **Vančurová Pavla Ing. arch.**, Palackého 71, Moravský Krumlov, 67201, CZ

(210) O-584411

(511) (29) maso, ryby, drůbež a zvěřina, masové výtažky, konzervované, mražené, sušené a vařené ovoce a zelenina, želé, džemy, kompoty, vejce, mléko, sýry, máslo, jogurty a jiné mléčné výrobky, potravinářské oleje a tuky; (30) empanadas (plněné kapsy), polotovary sestávající převážně z pečiva, rýže, těstovin nebo obilovin, jednohubky (obložené pečivo), káva, čaj, kakao a náhražky kávy, rýže, těstoviny a nudle, tapioka a ságo, mouka a přípravky vyrobené z obilnin, chléb, pečivo a cukrovinky, čokoláda, zmrzlina, sorbety a jiné produkty určené ke konzumaci v mraženém stavu, cukr, med, melasa, droždí, kypřicí prášek do pečiva, sůl, koření přísady, koření, konzervované byliny, ocet, omáčky a jiná ochucovadla, led (zmražená voda); (32) piva, nealkoholické nápoje, minerální a sycené vody, ovocné nápoje a ovocné šťávy, sirupy a jiné nealkoholové přípravky pro přípravu nápojů; (43) poskytování jídla a nápojů.

Třídy výrobků a služeb:

29, 30, 32, 43

(540)

Montecristi

(592) Slovní

(111) **398952**

(220) 03.03.2023

(320) 03.03.2023

(442) 12.04.2023

(151) 27.09.2023

(730) **Beskydský pivovárek, s.r.o.**, č. p. 449, Ostravice, 739 14, CZ

(740) Ing. Kateřina Gregorová, Sokolská třída 966/22, Ostrava, Moravská Ostrava, 702 00

(210) O-584420

(591) Barevná

(511) (16) papír a papírnické zboží, lepenka, etikety z papíru nebo lepenky, pečetící kruhové nálepky, tiskoviny, papírové tácky pod pivní sklenice, podložky pod nádoby z papíru, stolní papírové ubrusy, papírové ubrusy, kalendáře, katalogy, letáky, plakáty, pohlednice, časopisy, publikace, tištěné pozvánky, fotografie (tištěné), jídelní a nápojové listky, ceníky, obaly (papírnické zboží), kartonové obaly, obalové folie z plastických hmot, obaly na lahve z lepenky nebo papíru, skládací kartonové krabice, papírové nebo plastové sáčky a tašky na balení (obálky, pytlíky), visačky na lahve z papíru nebo lepenky, reklamní tabule za papíru nebo lepenky, psací potřeby, reklamní, propagační a informační materiály z papíru a plastických hmot v rámci této třídy; (21) výrobky ze skla, keramiky a porcelánu patřící do této třídy, korbele, lahve, nádoby na pivo, džbány a džbánky na pivo, pivní püllitry, pivní tácky, jiné než papírové nebo textilní, papírové nebo plastové kelímky, nádoby na pití, sklenice (nádoby), poháry, džbány, karafy, podnosy, držáky na jídelní listky, prostírání, ne papírové nebo textilní, vývěšné štíty ze skla nebo porcelánu; (25) oděvy, trička, košile, čepice, pokrývky hlavy, zástěry; (30) sladový výtažek pro potravinářské účely, pochutiny vyrobené z obilnin, příchutě do potravin, jiné než esenciální oleje, cereální tyčinky, kávové výtažky, užití jako kávové náhražky, kávové nápoje, kakaové nápoje, kvasnice pro vaření piva, lupínky, vločky (obilné), mšlí, křehké pečivo – sušenky; (32) pivo a pivovarnické výrobky spadající do této třídy, nealkoholická a nízkoalkoholická piva, ochucená piva, zázvorové pivo, nápoje na bázi piva, lehká piva a ležáky, chmelové výtažky pro výrobu piva, sladina, sladové pivo, pivní mladina, pšeničné pivo, ječmenné pivo, světlé pivo (svrchně kvašené), stout (silné černé pivo), root beer (nealkoholické pivo s rostlinnými výtažky), pivo s kávovou příchutí, kvas (nealkoholický nápoj), nealkoholické nápoje, minerální voda (nápoje), perlivé vody, ovocné šťávy a nápoje, šťávy zeleninové jako nápoje, sirupy do nápojů, přípravky na výrobu nápojů, stolní vody, limonády, mošty, energetické nápoje; (33) lihoviny (alkoholické nápoje), vína, cider, likéry, koktejly, destilované nápoje, alkoholické esence a výtažky, alkoholické nápoje s výjimkou piva, alkoholické nápoje obsahující ovoce; (35) maloobchodní a velkoobchodní prodej výrobků výše uvedených ve třídě 16, 21, 25, 30, 32 a 33, inzertní, reklamní a propagační činnost, pronájem prodejních stánků, reklama prostřednictvím všech veřejných komunikačních prostředků, online reklama v počítačové komunikační síti, poskytování zákaznických informací o výrobcích uvedených ve třídě 16, 21, 25, 30, 32 a 33 prostřednictvím Internetu a sociálních sítí; (40) pivovarnické a sladovnické služby, příprava surovin pro výrobu piva, výroba a zpracování sladu a sladových nápojů, vaření piva všech druhů a stupňovitostí, zpracování chmele, ječmene, pšenice, fermentace, zakázková výroba nealkoholických a alkoholických nápojů; (43) pohostinství (služby), bistra, restaurace, pivnice, bary, bufety, jídelny, kavárny (služby), restaurační služby v oblasti rychlého občerstvení, catering (poskytování jídla a nápojů), firemní akce (poskytování jídel a nápojů), služby ubytovacích kanceláří (hotely, penziony), zajišťování a poskytování dočasného ubytování, rezervace ubytování, pronájem prodejních automatů, půjčování židlí, stolů, prostírání, nápojového skla.

Třídy výrobků a služeb:

16, 21, 25, 30, 32, 33, 35, 40, 43

(540)



(593) Obrazová

(111) **398953**

(220) 07.03.2023

(320) 07.03.2023

(442) 21.06.2023

(151) 27.09.2023

(730) **Pechanová Jana**, Korunní 1149/80, Praha 10, Vinohrady, 10100, CZ

(740) CCS Legal s.r.o., advokátní kancelář, Konviktská 291/24, Praha 1, Staré Město, 11000

(210) O-584473

(511) (30) čokoládové sušenky, sušenky [sladké nebo slané], máslové sušenky, křehké pečivo - sušenky, suchary, polomáčené čokoládové sušenky, sušenky jako předkrm, oplatky, moučníky, zákusky, dorty, cukrovinky; (35) reklamní, marketingové a propagační služby, reklamní služby k propagaci nápojů, maloobchod a velkoobchod s výše uvedenými výrobky ve tř. 30, maloobchodní prodej nealkoholických nápojů, maloobchodní prodej přípravků na výrobu nápojů, maloobchodní služby v oblasti alkoholických nápojů, marketingové služby v oblasti restaurací, obchodní služby a informace pro spotřebitele, reklamní služby v oblasti propagace prodeje nápojů, maloobchodní prodej alkoholických nápojů s výjimkou piva; (43) poskytování jídla a nápojů, podávání alkoholických nápojů, podávání jídel a nápojů, podávání jídel a nápojů pro hosty, poskytování služeb zajišťujících nápoje, gastronomické služby, restaurace (služby), smluvní gastronomické služby, služby dodávání nápojů, informace o restauracích (služby), informační, poradenské a rezervační služby v oblasti poskytování jídla a pití, restaurace, zajišťování stravování a nápojů pro hosty, zajišťování stravování a nápojů v bistrech.

Třídy výrobků a služeb:

30, 35, 43

(540)



(593) Obrazová

(111) **398954**

(220) 07.03.2023

(320) 07.03.2023

(442) 21.06.2023

(151) 27.09.2023

(730) **Pechanová Jana**, Korunní 1149/80, Praha 10, Vinohrady, 10100, CZ

(740) CCS Legal s.r.o., advokátní kancelář, Konviktská 291/24, Praha 1, Staré Město, 11000

(210) O-584474

(511) (35) reklamní, marketingové a propagační služby, reklamní služby k propagaci nápojů, maloobchod s cukrovinkami, sušenkami, suchary, moučníky, zákusky a hotovými jídly, maloobchodní prodej nealkoholických nápojů, maloobchodní prodej přípravků na výrobu nápojů, maloobchodní služby v oblasti alkoholických nápojů, marketingové služby v oblasti restaurací, obchodní služby a informace pro spotřebitele, reklamní služby v oblasti propagace prodeje nápojů, maloobchodní prodej alkoholických nápojů s výjimkou piva; (39) skladování nápojů, rozvoz jídel restauracemi; (43) poskytování jídla a nápojů, podávání alkoholických nápojů, podávání jídel a nápojů, podávání jídel a nápojů pro hosty, poskytování služeb zajišťujících nápoje, gastronomické služby, restaurace (služby), smluvní gastronomické služby, služby dodávání nápojů, informace o restauracích (služby), informační, poradenské a rezervační služby v oblasti poskytování jídla a pití, zajišťování stravování a nápojů pro hosty, zajišťování stravování a nápojů v bistrech.

Třídy výrobků a služeb:

35, 39, 43

(540)



(593) Obrazová

(111) **398955**

(220) 07.03.2023

(320) 07.03.2023

(442) 21.06.2023

(151) 27.09.2023

(730) **Pechanová Jana**, Korunní 1149/80, Praha 10, Vinohrady, 10100, CZ

(740) CCS Legal s.r.o., advokátní kancelář, Konviktská 291/24, Praha 1, Staré Město, 11000

(210) O-584475

(511) (21) nádoby, kuchyňské náčiní a nádoby, plechy na sušenky, dózy na sušenky, krabice na sušenky; (32) odalkoholizované nápoje, energetické nápoje, izotonické nápoje, nápoje iontové, vody [nápoje], sorbety [nápoje], nealkoholické nápoje s příchutí piva, nealkoholické pivo, piva, šerbety [nápoje]; (33) destilované nápoje, lihoviny [nápoje], alkoholické nápoje (s výjimkou piva), nízkoalkoholické nápoje, předpřipravené alkoholické nápoje; (35) reklamní, marketingové a propagační služby, reklamní služby k propagaci nápojů, maloobchod a velkoobchod s výše uvedenými výrobky ve tř. 21, 32, a 33, maloobchodní prodej nealkoholických nápojů, maloobchodní prodej přípravků na výrobu nápojů, maloobchodní služby v oblasti alkoholických nápojů, marketingové služby v oblasti restaurací, obchodní služby a informace pro spotřebitele, reklamní služby v oblasti propagace prodeje nápojů, maloobchodní prodej alkoholických nápojů s výjimkou piva; (43) poskytování jídla a nápojů, podávání alkoholických nápojů, podávání jídel a nápojů, podávání jídel a nápojů pro hosty, poskytování služeb zajišťujících nápoje, gastronomické služby, restaurace (služby), smluvní gastronomické služby, služby dodávání nápojů, informace o restauracích (služby), informační, poradenské a rezervační služby v oblasti poskytování jídla a pití, zajišťování stravování a nápojů pro hosty, zajišťování stravování a nápojů v bistrech.

Třídy výrobků a služeb:

21, 32, 33, 35, 43

(540)



(593) Obrazová

(111) **398956**

(220) 17.03.2023

(320) 17.03.2023

(442) 21.06.2023

(151) 27.09.2023

(730) **H2 City s.r.o.**, Muglinovská 154/73, Ostrava, Muglinov, 71200, CZ

(740) Chytilová & spol., patentová kancelář, s.r.o., Nad spádem 641/20, Praha 4, Podolí, 14700

(210) O-584679

(511) (1) biostimulátory jakožto stimulanty růstu rostlin, chemické produkty pro léčbu chorob rostlin, chemické přípravky pro prevenci patogenních infekcí u rostlin, hnojiva pro domácí rostliny, konzervační přípravky na rostliny, látky ke kontrole růstu vodních rostlin, látky na podporu růstu rostlin, látky na regulaci růstu rostlin, minerální přípravky k použití jako výživové doplňky pro rostliny, přípravky k regulaci růstu rostlin, přípravky na ochranu rostlin před patogeny, přípravky na podporu růstu rostlin, přípravky na posílení rostlin, přípravky na posilňování rostlin, přípravky pro výživu rostlin, přírodní a syntetické prostředky podporující růst rostlin, výtažky z mořských řas pro použití jako stimulanty růstu u rostlin, výživa pro rostliny, živiny pro rostliny, chemické výrobky k použití při výrobě krmiv pro zvířata, chemická aditiva k použití při výrobě krmiv pro zvířata, enzymy pro použití při výrobě krmiva pro domácí zvířata, chemické přípravky pro použití při chovu hospodářských zvířat, konzervanty do krmiv pro zvířata (chemické), pevný kyslík (k jiným než lékařským účelům), kyslík pro průmyslové použití, směsi ozonu a kyslíku (k jiným než lékařským účelům), výživa pro rostliny, listová výživa; (3) antiperspiranty a deodoranty (pro osobní použití), balzámy (jiné než pro léčebné účely), bělicí přípravky k použití v domácnosti, bělicí přípravky (odbarvovače) pro kosmetické účely, čisticí prostředky a vonné přípravky, čisticí prostředky pro domácnost, čisticí prostředky pro vozidla, depilační přípravky, depilační prostředky, hygienické přípravky jako toaletní potřeby, hydratační přípravky, funkční kosmetika, fyto kosmetické přípravky, kosmetické přípravky, parfumerie, přípravky pro osobní hygienu, kosmetické přípravky pro péči o zvířata, koupelové přípravky (neléčivé), lešticí přípravky, mýdla a gely, líčidla, parfumerie a vonné přípravky, prací prostředky, přípravky do koupele, přípravky na čištění a leštění kůže a obuvi, přípravky na odstraňování ochlupení a holicí přípravky, přípravky pro ústní hygienu (neléčivé), přípravky pro péči o vlasy, vonné oleje a aromatické výtažky, vonné přípravky pro domácnost; (4) biopaliva, elektrická energie, nechemická aditiva do paliv, paliva a osvětlovací látky, plyny palivové, pohonné, pohonné hmoty; (5) adstringenty pro lékařské účely, algicidy, antibakteriální gely, antibakteriální, dezinfekční přípravky, antibakteriální přípravky, antivirové přípravky, antitoxiny, antiseptika, antiseptické přípravky pro péči o tělo, antioxidanty, antiparazitika, antioxidanty pro dietetické účely, antioxidační doplňky, antimikrobiální přípravky pro dermatologické použití, antibiotika, antibiotické doplňky stravy pro zvířata, baktericidní látky, biocidy, dezinfekční prostředky k veterinárnímu použití, dezinfekční a antiseptické přípravky, deodoranty do automobilů, deodoranty (jiné než pro lidskou potřebu nebo potřebu zvířat), diagnostické přípravky a materiály, farmaceutické přípravky a přírodní léčiva, fungicidy,

imunostimulanty, hygienické přípravky a výrobky, herbicidy, germicidy, insekticidy, koupelové přípravky k ošetření zvířat, koupelové přípravky pro léčebné účely, léčebná a dezinfekční mýdla a antiseptické čisticí přípravky, medikované krmivo pro zvířata, nutraceutika pro zvířata, nutraceutika pro lidi, nutraceutika jako dietní doplňky, nutraceutické přípravky pro terapeutické nebo lékařské účely, nápojové směsi jako dietní doplňky, nápojové směsi v prášku jako doplňky výživy, nápoje upravené pro lékařské účely, nápoje pro kojence, multivitaminové přípravky, minerální vody pro léčebné účely, minerální přípravky a látky pro lékařské použití, minerální potravinové doplňky, minerální doplňky stravy, minerální doplňky krmiva hospodářských zvířat, minerální dietní doplňky pro lidi, mikrobicidy, obvazy, obvazový materiál a aplikátory léčebných přípravků, potravní doplňky pro zvířata, potravní doplňky a dietetické přípravky k léčebným účelům, potraviny pro batolata, pevný kyslík k lékařskému použití, pevné plyny k léčebným účelům, peroxid vodíku pro lékařské účely, přípravky na dezodoraci a čištění vzduchu, přípravky proti rostlinným a živočišným škůdcům, veterinární léčiva, vitaminové a minerální doplňky, vitaminové a minerální přípravky, dentální zubní přípravky a výrobky zařazené v této třídě a léčebné zubní pasty, doplňky výživy, kojenecká výživa, výživové doplňky do krmiva hospodářských zvířat, výživové doplňky pro veterinářské účely, výživové doplňky ve formě nápojů, výživové nápojové směsi pro použití jako náhražky jídla, nutriční přípravky, dietetické doplňky pro sportovce, dietetické látky pro léčebné účely, dietetické nápoje pro léčebné účely, dietetické potraviny pro léčebné účely, kyslík pro léčebné účely, kyslíkové koupele; (7) výdejní stojany na vodík pro čerpací stanice, příslušenství čerpacích stanic, výdejní stojany pro čerpací stanice, (palivová výdejní čerpadla), prodejní automaty; (9) kódované věrnostní karty, software pro správu událostí - event management system SW, software pro platformu pro distribuci hromadných marketingových a transakčních emailů, AI modulů pro inteligentní doručování emailů do schránky uživatele, software pro analytiku výsledků email marketingových kampaní, software pro personalizaci emailového sdělení, software pro správu klientských kontaktů, software pro pokročilou segmentaci odběratelů kampaní, CRM, software pro věrnostní program, software pro notifikace abnormalit (CR, CTR, hloubka návštěvy, BR, ROI), software pro správu dat při organizování eventů, software pro automatizované a ruční rozesílání pozvánek a zpráv, CRM pro správu účastníků setkání, eventů a akcí, elektronické nástroje pro organizátory akcí, software pro analýzu akcí, setkání a eventů (účastníci, ohlasy, zpětná vazba), software pro propagaci akcí, eventů a setkání, aplikace, aplikace pro použití s mobilními zařízeními, aplikační software, aplikační software pro služby sociálních sítí přes internet, audioknihy, audio a video záznamy, databáze (elektronické), elektronické publikace ke stažení, elektronické publikace nahrané na počítačových médiích, elektronické brožury ke stažení, firmware (mikroprogramové vybavení), interaktivní multimediální počítačové programy, interaktivní počítačové systémy, komunikační zařízení, nahraný obsah (počítačové programy, data a informace), obsah médií, platformy počítačového softwaru, počítače a počítačové hardware, počítačová periferní zařízení, počítačové operační systémy, počítačové softwarové aplikace (ke stažení), počítačové aplikační software, počítačové aplikační software do mobilních telefonů, počítačové systémy, počítačové software, počítačové software ke zlepšení audiovizuálních schopností multimediálních aplikací, počítačové software pro integraci aplikací a databází, počítačové software pro kontrolu a řízení přístupových aplikací serverů, software pro rezervační systémy, software a aplikace pro mobilní zařízení, počítačové hry, zejména počítačové hry, které lze používat a hrát v kombinaci s lékařským a terapeutickým vybavením a tréninkovým vybavením a zařízením pro rehabilitaci, simulátory pohybu založené na virtuální realitě (VR), interaktivní počítačové herní software s virtuální realitou používaný jako rehabilitační nástroj pro trénink pacientů, počítačové software pro sledování, měření, analýzu a záznam mozkové aktivity, pro diagnostiku neurologických stavů a pro plánování léčby nebo rehabilitačního či tréninkového protokolu, software pro virtuální realitu, software pro virtuální realitu používaný při lékařské výuce, software virtuální reality pro simulaci, zařízení na rozpoznávání obličeje, software umělé inteligence, software s rozšířenou realitou, software pro hry v rozšířené realitě, počítačové software pro biometrické systémy na identifikaci a autentifikaci osob, software na rozpoznání optických znaků, geodetický software, počítačové software pro sledování, měření, analýzu a záznam pohybu pacienta a tréninkových cvičení a pro plánování cvičení pacienta, software virtuální reality pro simulaci, software pro virtuální realitu používaný při lékařské výuce, software umělé inteligence a strojového učení, software pro virtuální a rozšířenou realitu, software pro bioinformatiku, biometrický software, biometrické identifikační systémy, software na analýzu obličeje, software pro rozpoznávání obličejů, počítačové programy, software, včetně stahovatelného softwaru pro mobilní

zařízení (aplikace), zejména v oblasti fyzioterapie, ortopedické rehabilitace, funkční pohybové terapie a operací, zařízení a přístroje pro virtuální a/nebo rozšířenou realitu, podcasty, podcasty ke stažení, předem nahrané zvukové programy ke stažení, mediální a publikační software, publikace ke stažení, interaktivní elektronické publikace, software pro desktop publishing (DTP), zvukové knihy, elektronické knihy, čtečky elektronických knih, elektronické knihy ke stažení, obaly na čtečky elektronických knih, digitální knihy ke stažení z internetu, elektronické časopisy, elektronické publikace ke stažení v podobě časopisů, audio a video záznamy, elektronické publikace, interaktivní databáze, elektronické databáze, multimediální aplikace, elektronické multimediální katalogy, audio-vizuální záznamy, počítače a jejich součásti, příslušenství k počítačům spadající do této třídy, paměťová média - elektronické nosiče dat všeho druhu, nahrané i nenahrané magnetické, optické a obdobné nosiče zvuku, obrazu a jiných dat, přístroje pro záznam, převod, reprodukci zvuku nebo obrazu; (10) antikoncepční prostředky, lékařské a veterinární přístroje a nástroje, materiály a potřeby na šití ran, masážní přístroje, lékařské zobrazovací přístroje, nábytek a lůžkoviny pro lékařské účely, zařízení pro manipulaci s pacienty, oděvy, pokrývky hlavy a obuv, ortézy a podpěry pro lékařské účely, oděvy, pokrývky hlavy a obuv pro zdravotnické pracovníky a pacienty, ortopedické potřeby, pomůcky na krmení a dudlíky, pomůcky pro nedoslýchavé (akustické pomůcky), ortopedické pomůcky pro umožnění pohyblivosti, zařízení na ochranu sluchu, protické výrobky a umělé implantáty, sexuální pomůcky, stomatologické přístroje a nástroje, umělé orgány a implantáty, zařízení pro chirurgii a pro ošetřování ran, zařízení pro diagnostiku, vyšetřování a monitorování, zařízení pro fyzioterapii a rehabilitaci, zařízení pro léčbu pohybového aparátu, zařízení pro zubní lékařství, zubní protézy, inhalátory kyslíku pro léčebné účely, koncentrátoři kyslíku pro léčebná použití, generátory vodíku pro lékařské použití, inhalátory vodíku, počítačem řízené lékařské systémy pro sledování, měření, analýzu a záznam mozkové aktivity, pro diagnostiku neurologických stavů, pro plánování léčby nebo rehabilitačního či tréninkového protokolu a pro stimulaci mozkové aktivity, počítačem řízené rehabilitační systémy pro lékařské použití, měření, analýzu a záznam pohybu pacienta a tréninkových cvičení, a pro plánování cvičení pacienta a provádění pohybu pacienta, přístroje a zařízení na zlepšení fyzické kondice (k lékařským účelům), počítačem řízené lékařské přístroje a nástroje, lékařské přístroje s umělou inteligencí pro použití ve zdravotnictví, přístroje a zařízení pro virtuální a/nebo rozšířenou realitu pro použití v humánním a veterinárním lékařství; (11) generátory ionizované vody, ionizační komory, přístroje na ionizaci a čištění vzduchu, zvlhčovače, zařízení na úpravu vzduchu, zařízení na filtraci vzduchu, zařízení na filtrování vody, zařízení na ionizaci vzduchu, zařízení na čištění, odsolování a úpravu vody, vzduchové filtry, zařízení k vaření, ohřívání, chlazení a uchovávání potravin a nápojů, vysoušecí zařízení, ventilační zařízení, topná, ventilační a klimatizační zařízení a čistící zařízení, topné a sušící přístroje pro osobní potřebu, topné, ventilační a klimatizační systémy, topné, ventilační a klimatizační systémy pro vozidla, sterilizační, dezinfekční a dekontaminační zařízení, generátory vody obohacené plyny, generátory vody obohacené vodíkem, sanitární zařízení, zařízení pro rozvod vody a hygienická zařízení, zařízení do koupelen a instalační armatury, parní lázně a sauny, ionizační přístroje na úpravu vzduchu, ionizátory vody, filtry pro průmyslové účely a pro použití v domácnosti, dekorativní fontány, postřikovače a zavlažovací systémy; (12) automobily na vodíkový pohon, automobily, vzdušné a kosmické dopravní prostředky, vozidla a dopravní prostředky, vodní dopravní prostředky, prostředky na ochranu dopravních prostředků proti odcizení, bezpečnostní a zabezpečovací zařízení a vybavení pro dopravní prostředky, prostředky pro přepravu dětí a nepohyblivých osob, příslušenství a náhradní díly k těmto výrobkům uvedeným v tomto seznamu ve třídě 12; (16) věrnostní karty z papíru, cvičební sešity, časopisy a jiná periodika, vzdělávací publikace, brožury, fotografie, letáky, plakáty, vizitky, fotoalba a alba pro sběratele, kancelářské potřeby (kromě nábytku), instruktážní příručky pro účely výuky, knihy, korekční a vymazávací pomůcky, lepidla pro kancelářské účely nebo pro použití v domácnosti, papír a lepenka, papírové zboží a učební pomůcky (s výjimkou přístrojů), příručky (knihy), psací potřeby a razítka, pytle a balící a obalové materiály a materiály pro skladování z papíru, lepenky nebo z plastů zařazené v této třídě, školní potřeby, tiskoviny, umělecké předměty a figuríny z papíru a lepenky a architektonické modely, vyučovací pomůcky a potřeby (s výjimkou přístrojů), tištěné publikace, propagační publikace; (31) jedlé pochoutky pro zvířata, krmiva a potrava pro zvířata, krmné směsi pro zvířata, nápoje pro zvířata, nápoje pro domácí zvířata, krmivo pro domácí zvířata (mazlíčky); (32) voda se zvýšenou výživnou hodnotou, džusy, nápoje na bázi ořechů a sóji, pivo a pivovarnické výrobky (nápoje), ochučené sycené nápoje, nealkoholické nápoje, přípravky pro výrobu nápojů, vody, voda obohacená o minerály (nápoje), tablety k přípravě šumivých nápojů, soda, smoothies

(nealkoholické ovocné koktejly), sirupy do nápojů, nealkoholické nápoje obohacené o vitaminy, nealkoholické nápoje obohacené vitaminy a minerálními solemi, nutričně obohacené nápoje, odalkoholizované nápoje, ovocné šťávy, prášky na přípravu nápojů, přípravky k výrobě nápojů, nápoje pro sportovce, nápoje obsahující vitaminy, mošty, minerální voda, nápoje sycené plyny; (33) alkoholické nápoje v výjimkou piva, přípravky k výrobě alkoholických nápojů, lihoviny (nápoje), víno, předpřipravené alkoholické nápoje, mošt alkoholizovaný (cidre); (35) maloobchod, velkoobchod a internetový obchod s výrobky ve tř. 1, 3, 4, 5, 7, 9, 10, 11, 12, 16, 31, 32, 33 uvedenými výše v tomto seznamu, organizace a management při poskytování obchodních motivačních a věrnostních programů, organizace, obsluha a sledování poskytovaných věrnostních programů pro komerční, propagační nebo reklamní účely, poskytování věrnostních, pobídkových a bonusových programů ke komerčním, propagačním a reklamním účelům, věrnostní zákaznické služby ke komerčním, propagačním a/nebo reklamním účelům, správa zákaznických věrnostních, motivačních nebo propagačních programů, řízení věrnostních programů zahrnující slevy nebo pobídky, podpora prodeje prostřednictvím zákaznických věrnostních programů, organizace, provozování a kontrola prodeje a propagačních motivačních programů, vedení motivačních programů pro zaměstnance, analýza reakcí zákazníků, event marketing (získávání zákazníků pořádáním akcí), obchodní informace a poradenství pro zákazníky (zákaznická poradna), poskytování informací zákazníkům o výrobku, poskytování zákaznických informací o produktech prostřednictvím internetu, služby zákaznického klubu pro komerční, propagační a/nebo reklamní účely, obchodní asistence týkající se franchisingu, obchodně reklamní služby týkající se franchisingu, obchodní poradenské služby týkající se franchisingu, poradenství v oblasti obchodního managementu vztahující se k franchisingu, administrativní podpora a zpracování dat (služby), analýza reakce na reklamu a výzkumu trhu, konzultační a poradenské služby a pomoc v oblasti reklamní, management a konzultace v oblasti obchodních postupů, management lidských zdrojů, merchandising, obchodní poradenské služby ohledně zakládání franšíz, obchodní poradenské služby, obchodní konzultační a poradenské služby, obchodní informace a poradenství pro spotřebitele při výběru výrobků a služeb, obchodní analýzy, obchodní informační služby a průzkumy trhu, plánování marketingových strategií, plánování a vedení obchodních trhů, výstav a prezentací k ekonomickým a reklamním účelům, organizace a řízení prezentací výrobků, pomoc v obchodní a podnikatelské činnosti, management a administrativní služby, poradenské služby vztahující se k propagaci prodeje, prezentace výrobků v komunikačních médiích pro účely maloobchodu, reklamní, marketingové a propagační služby, rozšiřování reklamních marketingových a propagačních materiálů, služby předvádění výrobků a vystavování zboží, služby obchodních výstav a veletrhů, služby vztahů s veřejností (public relations), správa věrnostních programů na základě nákupních kuponů, účetnictví, vedení účetních knih a revize účtů (audity), předváděcí akce a výstavy k reklamním účelům, pořádání předváděcích akcí pro obchodní účely, marketing, cílený marketing, internetový marketing, event marketing (získávání zákazníků pořádáním akcí), propagace a prezentace eventů prostřednictvím webových stránek eventů, propagace na sociálních sítích, automatizované propagace v síti internet a sociálních sítích, on-line služba pro marketing obchodních sítí a franšíz zajišťující dodržování korporátní identity, pravidel franchizy, optimalizaci marketingu sítě, zjednodušení práce uživateli pomocí aplikační podpory pro interní procesy a efektivitu na základě reportingu, správ dat pro obchodní sítě, služby on-line platformy pro propojování obchodních kontaktů, zprostředkování obchodních kontaktů a provádění obchodních operací; (36) vydávání hodnotových poukázek v souvislosti s věrnostními programy pro zákazníky, vydávání hodnotových poukázek jako odměn za zákaznickou věrnost, vydávání hodnotových poukázek v souvislosti s motivačními programy, vydávání hodnotových poukázek jako součást zákaznického pobídkového programu, investiční služby, investiční poradenství, kapitálové investice, sjednávání investic, ochrana investic, management investic, správa kapitálových investic, investice kapitálových fondů, investice podílových fondů, majetkové investice (realitní), řízení důchodových investic, management hypotéčních investic, investiční management, investiční makléřství, investiční svěřenectví, investiční analýzy, investiční kluby, průmyslové investice, financování investic, distribuce podílových fondů, finanční management fondů, finanční služby pro zabezpečování fondů, finanční správa fondů, investice do podílových fondů, investiční služby hedgeových fondů, investování fondů pro třetí osoby, makléřské služby týkající se ke podílových fondů, otevřené investiční fondy, převod fondů, řízení fondů, služby finančních investičních fondů, služby penzijních fondů, služby v oblasti hedgeových fondů, služby v oblasti řízení fondů, správa fondů a investic, správa majetku finančních

fondů, správa soukromých kapitálových fondů, správa svěřených majetkových fondů, zřizování podílových fondů pro třetí osoby, služby v oblasti správy kapitálových investic, finanční správa kolektivních investičních programů, finanční služby související s investicemi, finanční a investiční konzultační služby, finanční a investiční poradenské služby, soukromé investice a investiční služby se zaměřením na rizikový kapitál, administrativní služby v oblasti investic, makléřské služby v oblasti kapitálových investic, investiční management a rozdělování variabilních anuit, investiční služby v oblasti státních dluhopisů, poskytování informací o veřejně obchodovaných investicích, služby v oblasti managementu investičního portfolia, služby týkající se průzkumu v oblasti investičních služeb týkající se investic v oblasti cenných papírů, poradenské služby v oblasti finančního plánování a investic, služby týkající se investic v oblasti cenných papírů pro soukromé investory, služby týkající se převodu a transakce investičních fondů, poskytování on-line informací o investičních účtech, digitalizované informační služby vztahující se k investicím, služby v oblasti dluhopisů, dluhopisy (poskytování finančních záruk), obchodování s akcemi a dluhopisy, finanční služby týkající se dluhopisů, makléřské služby zaměřené na korporativní dluhopisy, makléřské služby v oblasti akciových dluhopisů, informační služby vztahující se k dluhopisům, makléřské služby týkající se akcií a dluhopisů, příprava finančních analýz v oblasti trhů s dluhopisy, finanční služby; (38) rozhlasové přenosy, rádiová komunikace, vysílání a převod rozhlasových a televizních programů, šíření rozhlasového vysílání, telekomunikační služby, zasilání zpráv, komunikační služby, pozemní, kabelové, internetové a satelitní vysílání rozhlasu a televize, pozemní, kabelové, internetové a satelitní poskytování služeb a dat, přenos dat, služby předávání zpráv, počítačem podporovaný převod zpráv, dat, zvuku a obrazu, agentury tiskové, služby zpravodajské agentury, informace/poradenství v souvislosti s uvedenými službami ve tř. 38 prostřednictvím internetu, poskytování přístupu pro více uživatelů k informacím o programu a o různých druzích jiných informací přes internet nebo webové stránky, přenos textu, zvuku a/nebo obrazu přes satelit, kabel nebo internet, telexové, telegrafní, telefonní, radiokomunikační, internetové, telefonické a telegrafické služby, výše uvedené služby ve tř. 38 poskytované také prostřednictvím rozhlasu, televize, teletextu, internetu nebo jiných (elektronických) sítí, komunikační služby, jmenovitě přenos streamingových zvukových a audiovizuálních nahrávek prostřednictvím internetu, podcasting, přenos podcastů, šíření informací prostřednictvím komunikační sítě, šíření informací prostřednictvím datových sítí, provozování webových portálů, poskytování komunikačních spojení, provozování on-line konferenčních místností, fór a elektronických vývěsek, elektronická pošta, počítačová komunikace, přenos zpráv a obrazových informací pomocí počítače, distribuce informací pomocí komunikace mezi sítěmi, přístup k obsahu internetu, internetovým stránkám a portálům, fóra (chatové místnosti) pro sociální sítě, on-line přenos informací, poskytování on-line chatových místností za účelem přenosu zpráv mezi počítačovými uživateli, poskytování on-line elektronických vývěsek za účelem přenosu zpráv mezi počítačovými uživateli, poskytování on-line interaktivních elektronických vývěsek, poskytování počítačového přístupu ke komunikačním sítím, poskytování přístupu k databázím, poskytování přístupu k elektronickým stránkám, poskytování přístupu k webovým stránkám na internetu, přenos zpráv a aktuálních informací prostřednictvím počítače a elektronických a datových sítí, přístup k obsahu internetu, k internetovým stránkám a portálům; (39) balení a skladování zboží, dárkové balení, distribuční služby, dodávka zboží, dodávka zboží zásilkového obchodu, doprava a doručování zboží; (40) zakázková výroba léků, lékařských výrobků, dietních potravin a potravních doplňků pro druhé, zpracování léčivých nebo kosmetických materiálů, zpracování biofarmaceutických, farmaceutických, kosmetických nebo chemických materiálů pro druhé, zpracování surovin pro výrobu farmaceutických, kosmetických, průmyslových výrobků nebo výrobků pro domácnost, přeměna chemických výrobků, zpracování chemických a petrochemických výrobků, zakázková výroba farmaceutických, kosmetických a průmyslových výrobků, zakázková výroba výrobků pro domácnost, pečující výrobků, kosmetických přípravků a líčidel, zakázková výroba farmaceutických nebo parafarmaceutických výrobků v galenických formách všeho druhu, zakázková výroba farmaceutických účinných látek, zpracování farmaceutických účinných látek pro účely výroby léků, zakázková výroba léků na bázi farmaceutických účinných látek; (41) školení o výživě (ne lékařské), poskytování vzdělávacích kurzů vztahujících se k výživě, poskytování výuky v oblasti výživy, vzdělávací služby v oblasti výživy, vedení školících online kurzů zaměřených na výživu, pořádání vzdělávacích služeb vztahujících se k dietám, výuka dietetiky, publikování novin pro zákazníky na internetu, vzdělávací kurzy vztahující se k službám zákazníkům, vzdělávací služby týkající se spokojenosti zákazníků, školení v oblasti prodeje, vzdělávací služby zaměřené na školení v oblasti prodeje,

praktické cvičení (předvádění), praktický výcvik (předvádění), předvádění akce (pro účely výuky), školící, vzdělávací a konzultační činnost, vydavatelská a nakladatelská činnost, publikační činnost, organizování a vedení konferencí, kongresů, seminářů, školení, odborných stáží, organizování kulturních nebo vzdělávacích akcí, pořádání pracovních setkání, provádění odborných a speciálních zkoušek v rámci výuky, sportovní aktivity, organizování zábavných akcí, rezervační systém pro zábavní, kulturní, vzdělávací a školící akce, organizování konferencí, výstav ke kulturním a vzdělávacím účelům a soutěží, překladatelské a tlumočnické služby, provozování vzdělávacích zařízení, publikování a vydávání tiskovin, online publikování, služby vydavatelství (včetně vydávání elektronických publikací), organizování a vedení kolokvií, sympozií, výukových a motivačních programů, kurzů, workshopů, teambuildingové služby v rámci této třídy, outdoorové kurzy, přednášky a studijní akce, instruktážní a výchovný výcvik, lektorská činnost, výuka a rekvalifikační kurzy, manažerské kurzy, praktické cvičení a trénink, organizování tréninkových a vzdělávacích programů, tvorba televizních nebo rozhlasových pořadů nebo programů, nakladatelství a vydavatelství, ediční činnost, publikační činnost, nahrávání nosičů zvukových nebo obrazově zvukových, půjčování nahrávaných zvukových a zvukově obrazových záznamů, výroba, tvorba a šíření audiovizuálních děl, TV produkce, filmová produkce, tvorba a výroba audiovizuálních programů, zprostředkování v oblasti kultury, výchovy, zábavy a sportu, školení týkající se používání virtuální reality, rozšířené reality, 3D skenerů a zobrazovacích přístrojů, poskytování zábavy prostřednictvím podcastů, tvorba podcastů (psaní textů), vytváření vzdělávacího obsahu pro podcasty (psaní textů), e-learning, zajišťování jídel a nápojů ve virtuální realitě pro účely zábavy, zajišťování zařízení pro jednání poskytování zasedacích prostor ve virtuální realitě pro účely zábavy; (42) vědecké a technologické služby a související výzkum a projektování, průmyslová analýza, průmyslový výzkum a průmyslový návrh, služby kontroly kvality a ověřování, navrhování a vývoj počítačového hardwaru a softwaru, registrace léků, výzkum a vývoj v oblasti zdravotních věd a farmakologie, vývoj farmaceutických přípravků a léčiv, klinický výzkum léčivých výrobků, výzkum v oboru léčiv, klinický výzkum v oblasti lékařství a farmakologie, výzkum a vývoj v oblasti kosmetiky, výzkum a vývoj v oblasti dietetiky a nutraceutiky, vědecké a technologické služby a výzkum zejména v oblasti medicíny, fyzioterapie, ortopedické rehabilitace, funkční pohybové terapie a operací, navrhování a vývoj počítačového softwaru, poskytování internetové platformy a stahovatelného softwaru pro mobilní zařízení (aplikace), zejména pro výměnu dat a informací týkajících se medicíny, fyzioterapie, ortopedické rehabilitace, funkční pohybové terapie a operací, vývoj softwaru virtuální reality, navrhování softwaru pro virtuální a rozšířenou realitu, návrh a vývoj hardwaru, softwaru a systémů určených k rehabilitaci, přípravy a vykonávání operací, návrh a vývoj technologie pro snímání pohybu, rozbor pohybu (vědecké nebo technické analýzy), návrh a vývoj hardwaru, softwaru a systémů určených ke stimulování pohybu svalů a ke zlepšení chůze, pohybu a rovnováhy, modernizace počítačového softwaru, poradenství týkající se počítačového softwaru, počítačové programování; (43) restaurační a stravovací služby, poskytování jídla a nápojů, catering, služby rychlého občerstvení; (44) poradenství ve vztahu k používání nechemického ošetřování pro udržitelné zemědělství a zahradnictví, zahradnické služby a služby zahradní architektury, zemědělské služby, služby akvakultury, lesnické služby, poradenství v oblasti výživy rostlin, hubení škůdců pro zemědělství, zahradnictví a lesnictví a poskytování informací vztahujících se k nim, hubení plevele, konzultační a poradenské služby týkající se zemědělství, zahradnictví a lesnictví, alternativní medicína, aromaterapie, bylinkářství (pěstování), chiropraxe, estetické služby, farmaceutické služby, farmaceutické poradenství, fyzioterapie, genetické poradenství, hodnocení kontroly hmotnosti, holistická psychoterapie, hydroterapie, hygienická a kosmetická péče, hygienická a kosmetická péče o zvířata, konzultační služby týkající se lékařské zdravotní péče, konzultační služby týkající se kosmetické péče, konzultační služby týkající se výživy, konzultační služby týkající se péče o zdraví, lázeňské služby, lékařská analýza, lékařská vyšetření, lékařské informace, lékařské služby, paliativní péče, odborné poradenství se zaměřením na zdraví, poradenství ve vztahu k používání nechemického ošetřování pro udržitelné zemědělství a zahradnictví, poskytování informací o potravinových doplňcích a výživě, pronájem vybavení k péči o osobní hygienu a krásu, pronájem zařízení k péči o lidské zdraví, psychoterapie, salóny krásy, sanatoria, sauny, služby péče o zdraví zvířat, služby péče o vzhled a čistotu zvířat, služby péče o hygienu a krásu, služby péče o duševní zdraví, služby zdravotní péče, služby zubního lékařství, solária, turecké lázně, terapeutické služby, telemedicina, odborné poradenství v oblasti výživy, poradenství v oblasti diety a výživy, poradenství vztahující se k výživě zvířat, služby kyslíkového baru, dietetické služby, dietetické

konzultační služby (lékařské), plánování a kontrola diet, služby poskytované dietetikem, zotavovny, péče o hygienu a krásu zvířat, služby v oblasti poskytování lékařských informací, poskytování lékařských informací za pomoci webových stránek, digitálních médií a databází, konzultační služby v oboru léčiv, poskytování informací týkajících se dietních a výživových doplňků, zdravotní poradenství, poradenství v oblasti stravování (výživy), farmaceutické poradenství a poradenské služby v souvislosti se zjišťováním individuální farmaceutické a kosmetické potřeby, příprava receptů lékárníky, příprava a výdej léků, lékařské analýzy, informační služby v oblasti veterinárního farmaceutického průmyslu, veterinární nemocnice, veterinární služby, veterinární stomatologie, služby v oblasti veterinární chirurgie, služby sportovní medicíny, všechny tyto služby poskytované ve fyzickém světě, jakož i on-line.

Třídy výrobků a služeb:

1, 3, 4, 5, 7, 9, 10, 11, 12, 16, 31, 32, 33, 35, 36, 38, 39, 40, 41, 42, 43, 44

(540)

H2 City life

(592) Slovní

(111) **398957**

(220) 21.03.2023

(320) 21.03.2023

(442) 21.06.2023

(151) 27.09.2023

(730) **Slavia pojišťovna a.s.**, Tábořská 940/31, Praha 4, Nusle, 14000, CZ

(740) Advokátní kancelář Belha, Vacíř & spol., s.r.o., Mgr. David Belha, náměstí Jiřího z Poděbrad 1382/2, Praha 2, Vinohrady, 12000

(210) O-584734

(511) (16) alba, almanachy, balicí papír, barevné litografie, bloky (kancelářské potřeby), bloky na kreslení, brožury, brožurky, časopisy (periodika), desky na dokumenty (kancelářské potřeby), fólie z viskózy pro účely balení, formuláře (tištěné), fotografie (tištěné), grafická znázornění, grafické reprodukce, grafické tisky, grafy, guma na mazání, chromolitografie, kalendáře, kancelářské potřeby, s výjimkou nábytku, katalogy, knihy, komiksy (knihy), kroužkové pořadače, kroužkové zápisníky, letáky, tištěné listy, litografie, mechanické tužky, nákupní tašky z papíru nebo plastické hmoty, noviny, obálky (papírnické zboží), obaly (papírnické zboží), papírnické zboží, papírové kapesníky, papírové podtácky, papírové vlajky, pera (kancelářské potřeby), periodika, plakáty, plnicí pera, pohlednice, poštovní známky, potřeby pro rýsování a kreslení, pouzdra na psací potřeby (papírnické zboží), prospekty, psací potřeby, reklamní tabule z papíru nebo lepenky, samolepky (papírnické zboží), sešity, stojánky na pera a tužky, těžítka, tiskoviny, tištěné publikace, tužky, upomínkové bankovky, záložky do knih, zápisníky, zpravodaje; (18) cestovní tašky, deštníky, malá cestovní zavazadla, klíčenky, nákupní tašky na kolečkách, náprsní tašky, obaly na deštníky, plážové tašky, pouzdra na platební karty, pouzdra na vizitky, sportovní tašky, tašky; (25) baret, body (spodní prádlo), bundy a krátké kabáty s výplní, cyklistické rukavice, čapky, čelenky (oděvy), čepice, dámská přiléhavá tílka (bodice), dámské šaty, kabáty, kalhoty, kalhoty kratší délky, klapky na uši (oděvy), kombinézy (oděvy), kompresní trika, konfekční oděvy, košile, košile s krátkým rukávem, kravaty, kšandy, šle, kšiltý (k nošení na hlavě), legíny (kalhoty), lyžařské boty, lyžařské rukavice, nákrčníky, návleky na nohy, oděvy pro cyklisty, palčáky (rukavice), plavky, plážová obuv, plážové oděvy, ponča, ponožky, pulovry, punčochové kalhoty, pyžama, roušky (oděvy), nikoliv pro lékařské nebo hygienické účely, rukavice (oděvy), rukávniky (oděvy), sandály, spodní prádlo, sportovní dresy, sportovní tílka, sukně, svetry (oděvy), svrchní oděvy, svrchníky, šátky a šály, šátky bandana, šátky na hlavu, šortkové sukně, trička, trikoty, vesty, vyšíváné oděvy, župany; (28) antistresové hračky, balanční jízdní kola (hračky), hrany na lyže, lyžařské hole, lyžařské vázání, lyže, míče na míčové hry, nafukovací hračky do bazénů, obaly na lyže, ozdoby na vánoční stromček, s výjimkou osvětlení a cukrovinek, papírové klobouky na večírky, párty balonky, plyšové hračky, posilovací stroje, přístroje na tělesná cvičení, stacionární kola na cvičení, zábavné předměty na párty; (35) aktualizace reklamních materiálů, cílené zaslání reklamních materiálů, cílený marketing, grafická úprava pro reklamní účely, indexace webových stránek pro obchodní nebo reklamní účely, influencer marketing, marketing, online reklama v počítačové síti, optimalizace návštěvnosti webových stránek, pořádání výstav pro obchodní či reklamní účely, PPC reklama, pronájem billboardů (reklamních tabulí), pronájem prodejních stánků, pronájem reklamního času v komunikačních médiích, pronájem reklamního materiálu, pronájem reklamních ploch, propagace, propagace výrobků a služeb prostřednictvím sponzorování sportovních akcí, průzkum veřejného mínění, psaní reklamních textů, reklama, rozhlasová reklama, styk s veřejností, šíření reklamních materiálů,

televizní reklama, venkovní reklama, vylepování plakátů, výroba reklamních filmů, zásilková reklama; (38) elektronické nástěnky (telekomunikační služby), komunikace po síti optických vláken, komunikace prostřednictvím mobilních telefonů, komunikace prostřednictvím počítačových terminálů, poskytování diskusních místností na internetu, poskytování online fór, přenos elektronické pošty, přenos podcastů, přenos zpráv a obrázků pomocí počítačů, rozhlasové vysílání, streaming dat, telefonická komunikace, televizní vysílání, vysílání kabelové televize; (41) divadelní představení, elektronické publikování (DTP), filmová distribuce, filmové projekce, fotografování, gymnastický výcvik, hudební produkce, koučink (školení), měření času při sportovních akcích, obrazové zpravodajství, online vydávání elektronických knih a časopisů, organizování elektronických sportovních soutěží, pořádání a moderování zábavních akcí, pořádání a uvádění koncertů, pořádání a vedení kolokvií, pořádání a vedení konferencí, pořádání a vedení kongresů, pořádání a vedení seminářů, pořádání a vedení symposií, pořádání a vedení sportovních akcí, pořádání plesů, pořádání soutěží (vzdělávacích nebo zábavních), pořádání sportovních soutěží, pořádání výstav ke kulturnímu nebo vzdělávacím účelům, poskytování elektronických publikací online bez možnosti stažení, poskytování filmů bez možnosti stažení prostřednictvím přenosu videa na objednávku, poskytování videí online bez možnosti stažení, pronájem sportovišť, pronájem stadionů, provozování sportovních zařízení, psaní textů s výjimkou reklamních, půjčování sportovního vybavení, s výjimkou vozidel, rozhlasová zábava, služby klubů zdraví (zdravotní a kondiční cvičení), služby v oblasti hodnocení fyzické kondice pro tréninkové účely, sportovní tábory, tělesná výchova, televizní zábava, vydávání knih, vydávání textů, s výjimkou reklamních, výroba filmů, s výjimkou reklamních, výroba podcastů, výroba rozhlasových a televizních programů, zábava.

Třídy výrobků a služeb:

16, 18, 25, 28, 35, 38, 41

(540)

KRÁL JIZERSKÝCH HOR

(592) Slovní

(111) **398958**

(220) 21.03.2023

(320) 21.03.2023

(442) 21.06.2023

(151) 27.09.2023

(730) **Slavia pojišťovna a.s.**, Tábořská 940/31, Praha 4, Nusle, 14000, CZ

(740) Advokátní kancelář Belha, Vacíř & spol., s.r.o., Mgr. David Belha, náměstí Jiřího z Poděbrad 1382/2, Praha 2, Vinohrady, 12000

(210) O-584735

(511) (16) alba, almanachy, balicí papír, barevné litografie, bloky (kancelářské potřeby), bloky na kreslení, brožury, brožurky, časopisy (periodika), desky na dokumenty (kancelářské potřeby), fólie z viskózy pro účely balení, formuláře (tištěné), fotografie (tištěné), grafická znázornění, grafické reprodukce, grafické tisky, grafy, guma na mazání, chromolitografie, kalendáře, kancelářské potřeby, s výjimkou nábytku, katalogy, knihy, komiksy (knihy), kroužkové pořadače, kroužkové zápisníky, letáky, tištěné listy, litografie, mechanické tužky, nákupní tašky z papíru nebo plastické hmoty, noviny, obálky (papírnické zboží), obaly (papírnické zboží), papírnické zboží, papírové kapesníky, papírové podtácky, papírové vlajky, pera (kancelářské potřeby), periodika, plakáty, plnicí pera, pohlednice, poštovní známky, potřeby pro rýsování a kreslení, pouzdra na psací potřeby (papírnické zboží), prospekty, psací potřeby, reklamní tabule z papíru nebo lepenky, samolepky (papírnické zboží), sešity, stojánky na pera a tužky, těžítka, tiskoviny, tištěné publikace, tužky, upomínkové bankovky, záložky do knih, zápisníky, zpravodaje; (18) cestovní tašky, deštníky, malá cestovní zavazadla, klíčenky, nákupní tašky na kolečkách, náprsní tašky, obaly na deštníky, plážové tašky, pouzdra na platební karty, pouzdra na vizitky, sportovní tašky, tašky; (25) baret, body (spodní prádlo), bundy a krátké kabáty s výplní, cyklistické rukavice, čapky, čelenky (oděvy), čepice, dámská přiléhavá tílka (bodice), dámské šaty, kabáty, kalhoty, kalhoty kratší délky, klapky na uši (oděvy), kombinézy (oděvy), kompresní trika, konfekční oděvy, košile, košile s krátkým rukávem, kravaty, kšandy, šle, kšiltý (k nošení na hlavě), legíny (kalhoty), lyžařské boty, lyžařské rukavice, nákrčníky, návleky na nohy, oděvy pro cyklisty, palčáky (rukavice), plavky, plážová obuv, plážové oděvy, ponča, ponožky, pulovry, punčochové kalhoty, pyžama, roušky (oděvy), nikoliv pro lékařské nebo hygienické účely, rukavice (oděvy), rukávniky (oděvy), sandály, spodní prádlo, sportovní dresy, sportovní tílka, sukně, svetry (oděvy), svrchní oděvy, svrchníky, šátky a šály, šátky bandana, šátky na hlavu, šortkové sukně, trička, trikoty, vesty, vyšíváné oděvy, župany; (28) antistresové

hračky, balanční jízdní kola (hračky), hrany na lyže, lyžařské hole, lyžařské vázání, lyže, míče na míčové hry, nafukovací hračky do bazénů, obaly na lyže, ozdoby na vánoční stromček, s výjimkou osvětlení a cukrovinek, papírové klobouky na večírky, párty balónek, plyšové hračky, posilovací stroje, přístroje na tělesná cvičení, stacionární kola na cvičení, zábavné předměty na párty; (35) aktualizace reklamních materiálů, cílené zasílání reklamních materiálů, cílený marketing, grafická úprava pro reklamní účely, indexace webových stránek pro obchodní nebo reklamní účely, influencer marketing, marketing, online reklama v počítačové síti, optimalizace návštěvnosti webových stránek, pořádání výstav pro obchodní či reklamní účely, PPC reklama, pronájem billboardů (reklamních tabulí), pronájem prodejních Stánků, pronájem reklamního času v komunikačních médiích, pronájem reklamního materiálu, pronájem reklamních ploch, propagace, propagace výrobků a služeb prostřednictvím sponzorování sportovních akcí, průzkum veřejného mínění, psaní reklamních textů, reklama, rozhlasová reklama, styk s veřejností, šíření reklamních materiálů, televizní reklama, venkovní reklama, vylepování plakátů, výroba reklamních filmů, zásilková reklama; (38) elektronické nástěnky (telekomunikační služby), komunikace po síti optických vláken, komunikace prostřednictvím mobilních telefonů, komunikace prostřednictvím počítačových terminálů, poskytování diskusních místností na internetu, poskytování online fór, přenos elektronické pošty, přenos podcastů, přenos zpráv a obrázků pomocí počítačů, rozhlasové vysílání, streaming dat, telefonická komunikace, televizní vysílání, vysílání kabelové televize; (41) divadelní představení, elektronické publikování (DTP), filmová distribuce, filmové projekce, fotografování, gymnastický výcvik, hudební produkce, koučink (školení), měření času při sportovních akcích, obrazové zpravodajství, online vydávání elektronických knih a časopisů, organizování elektronických sportovních soutěží, pořádání a moderování zábavních akcí, pořádání a uvádění koncertů, pořádání a vedení kolokvií, pořádání a vedení konferencí, pořádání a vedení kongresů, pořádání a vedení seminářů, pořádání a vedení symposií, pořádání a vedení sportovních akcí, pořádání plesů, pořádání soutěží (vzdělávacích nebo zábavných), pořádání sportovních soutěží, pořádání výstav ke kulturním nebo vzdělávacím účelům, poskytování elektronických publikací online bez možnosti stažení, poskytování filmů bez možnosti stažení prostřednictvím přenosu videa na objednávku, poskytování videí online bez možnosti stažení, pronájem sportovišť, pronájem stadionů, provozování sportovních zařízení, psaní textů s výjimkou reklamních, půjčování sportovního vybavení, s výjimkou vozidel, rozhlasová zábava, služby klubů zdraví (zdravotní a kondiční cvičení), služby v oblasti hodnocení fyzické kondice pro tréninkové účely, sportovní tábory, tělesná výchova, televizní zábava, vydávání knih, vydávání textů, s výjimkou reklamních, výroba filmů, s výjimkou reklamních, výroba podcastů, výroba rozhlasových a televizních programů, zábava.

Třídy výrobků a služeb:
16, 18, 25, 28, 35, 38, 41

(540) **KRÁL 50. ROVNOBĚŽKY**

(592) Slovní

(111) **398959**

(220) 21.03.2023

(320) 21.03.2023

(442) 21.06.2023

(151) 27.09.2023

(730) **Slavia pojišťovna a.s.**, Tábořská 940/31, Praha 4, Nusle, 14000, CZ

(740) Advokátní kancelář Belha, Vacíř & spol., s.r.o., Mgr. David Belha, náměstí Jiřího z Poděbrad 1382/2, Praha 2, Vinohrady, 12000

(210) O-584736

(511) (16) alba, almanachy, balící papír, barevné litografie, bloky (kancelářské potřeby), bloky na kreslení, brožury, brožurky, časopisy (periodika), desky na dokumenty (kancelářské potřeby), fólie z viskózy pro účely balení, formuláře (tištěné), fotografie (tištěné), grafická záznamní, grafické reprodukce, grafické tisky, grafy, gummy na mazání, chromolitografie, kalendáře, kancelářské potřeby, s výjimkou nábytku, katalogy, knihy, komiksy (knihy), kroužkové pořadače, kroužkové zápisníky, letáky, tištěné listy, litografie, mechanické tužky, nákupní tašky z papíru nebo plastické hmoty, noviny, obálky (papírnické zboží), obaly (papírnické zboží), papírnické zboží, papírové kapesníky, papírové podtácky, papírové vložky, pera (kancelářské potřeby), periodika, plakáty, plnicí pera, pohlednice, poštovní známky, potřeby pro rýsování a kreslení, pouzdra na psací potřeby (papírnické zboží), prospekty, psací potřeby, reklamní tabule z papíru nebo lepenky, samolepky (papírnické zboží), sešity, stojánky na pera a tužky, těžítka, tiskoviny, tištěné publikace, tužky, upomínkové bankovky, záložky

do knih, zápisníky, zpravodaje; (18) cestovní tašky, deštníky, malá cestovní zavazadla, klíčenky, nákupní tašky na kolečkách, náprsní tašky, obaly na deštníky, plážové tašky, pouzdra na platební karty, pouzdra na vizitky, sportovní tašky, tašky; (25) baret, body (spodní prádlo), bundy a krátké kabáty s výplní, cyklistické rukavice, čapky, čelenky (oděvy), čepice, dámská přiléhavá tílka (bodice), dámské šaty, kabáty, kalhoty, kalhoty kratší délky, klapky na uši (oděvy), kombinézy (oděvy), kompresní trika, konfekční oděvy, košile, košile s krátkým rukávem, kravaty, kšandy, šle, kšilty (k nošení na hlavě), legíny (kalhoty), lyžařské boty, lyžařské rukavice, nákrčníky, návleky na nohy, oděvy pro cyklisty, palčáky (rukavice), plavky, plážová obuv, plážové oděvy, ponča, ponožky, pulovry, punčochové kalhoty, pyžama, roušky (oděvy), nikoliv pro lékařské nebo hygienické účely, rukavice (oděvy), rukávniky (oděvy), sandály, spodní prádlo, sportovní dresy, sportovní tílka, sukně, svetry (oděvy), svrchní oděvy, svrchníky, šátky a šály, šátky bandana, šátky na hlavu, šortkové sukně, trička, trikoty, vesty, vyšívané oděvy, župany; (28) antistresové hračky, balanční jízdní kola (hračky), hrany na lyže, lyžařské hole, lyžařské vázání, lyže, míče na míčové hry, nafukovací hračky do bazénů, obaly na lyže, ozdoby na vánoční stromček, s výjimkou osvětlení a cukrovinek, papírové klobouky na večírky, párty balónek, plyšové hračky, posilovací stroje, přístroje na tělesná cvičení, stacionární kola na cvičení, zábavné předměty na párty; (35) aktualizace reklamních materiálů, cílené zasílání reklamních materiálů, cílený marketing, grafická úprava pro reklamní účely, indexace webových stránek pro obchodní nebo reklamní účely, influencer marketing, marketing, online reklama v počítačové síti, optimalizace návštěvnosti webových stránek, pořádání výstav pro obchodní či reklamní účely, PPC reklama, pronájem billboardů (reklamních tabulí), pronájem prodejních Stánků, pronájem reklamního času v komunikačních médiích, pronájem reklamního materiálu, pronájem reklamních ploch, propagace, propagace výrobků a služeb prostřednictvím sponzorování sportovních akcí, průzkum veřejného mínění, psaní reklamních textů, reklama, rozhlasová reklama, styk s veřejností, šíření reklamních materiálů, televizní reklama, venkovní reklama, vylepování plakátů, výroba reklamních filmů, zásilková reklama; (38) elektronické nástěnky (telekomunikační služby), komunikace po síti optických vláken, komunikace prostřednictvím mobilních telefonů, komunikace prostřednictvím počítačových terminálů, poskytování diskusních místností na internetu, poskytování online fór, přenos elektronické pošty, přenos podcastů, přenos zpráv a obrázků pomocí počítačů, rozhlasové vysílání, streaming dat, telefonická komunikace, televizní vysílání, vysílání kabelové televize; (41) divadelní představení, elektronické publikování (DTP), filmová distribuce, filmové projekce, fotografování, gymnastický výcvik, hudební produkce, koučink (školení), měření času při sportovních akcích, obrazové zpravodajství, online vydávání elektronických knih a časopisů, organizování elektronických sportovních soutěží, pořádání a moderování zábavních akcí, pořádání a uvádění koncertů, pořádání a vedení kolokvií, pořádání a vedení konferencí, pořádání a vedení kongresů, pořádání a vedení seminářů, pořádání a vedení symposií, pořádání a vedení sportovních akcí, pořádání plesů, pořádání soutěží (vzdělávacích nebo zábavných), pořádání sportovních soutěží, pořádání výstav ke kulturním nebo vzdělávacím účelům, poskytování elektronických publikací online bez možnosti stažení, poskytování filmů bez možnosti stažení prostřednictvím přenosu videa na objednávku, poskytování videí online bez možnosti stažení, pronájem sportovišť, pronájem stadionů, provozování sportovních zařízení, psaní textů s výjimkou reklamních, půjčování sportovního vybavení, s výjimkou vozidel, rozhlasová zábava, služby klubů zdraví (zdravotní a kondiční cvičení), služby v oblasti hodnocení fyzické kondice pro tréninkové účely, sportovní tábory, tělesná výchova, televizní zábava, vydávání knih, vydávání textů, s výjimkou reklamních, výroba filmů, s výjimkou reklamních, výroba podcastů, výroba rozhlasových a televizních programů, zábava.

Třídy výrobků a služeb:
16, 18, 25, 28, 35, 38, 41

(540)



(593) Obrazová

(111) **398960**

(220) 21.03.2023

(320) 21.03.2023

(442) 21.06.2023

(151) 27.09.2023

(730) **Slavia pojišťovna a.s.**, Tábořská 940/31, Praha 4, Nusle, 14000, CZ

(740) Advokátní kancelář Belha, Vacíř & spol., s.r.o., Mgr. David Belha, náměstí Jiřího z Poděbrad 1382/2, Praha 2, Vinohrady, 12000

(210) O-584737

(511) (16) alba, almanachy, balící papír, barevné litografie, bloky (kancelářské potřeby), bloky na kreslení, brožury, brožurky, časopisy (periodika), desky na dokumenty (kancelářské potřeby), fólie z viskózy pro účely balení, formuláře (tištěné), fotografie (tištěné), grafická znázornění, grafické reprodukce, grafické tisky, grafy, gumy na mazání, chromolitografie, kalendáře, kancelářské potřeby, s výjimkou nábytku, katalogy, knihy, komiksy (knihy), kroužkové pořadače, kroužkové zápisníky, letáky, tištěné listy, litografie, mechanické tužky, nákupní tašky z papíru nebo plastické hmoty, noviny, obálky (papírnické zboží), obaly (papírnické zboží), papírnické zboží, papírové kapesníky, papírové podtácky, papírové vlajky, pera (kancelářské potřeby), periodika, plakáty, plnicí pera, pohlednice, poštovní známky, potřeby pro rýsování a kreslení, pouzdra na psací potřeby (papírnické zboží), prospekty, psací potřeby, reklamní tabule z papíru nebo lepenky, samolepky (papírnické zboží), sešity, stojánky na pera a tužky, těžítka, tiskoviny, tištěné publikace, tužky, upomínkové bankovky, záložky do knih, zápisníky, zpravodaje; (18) cestovní tašky, deštníky, malá cestovní zavazadla, klíčenky, nákupní tašky na kolečkách, náprsní tašky, obaly na deštníky, plážové tašky, pouzdra na platební karty, pouzdra na vizitky, sportovní tašky, tašky; (25) barety, body (spodní prádlo), bundy a krátké kabáty s výplní, cyklistické rukavice, čapky, čelenky (oděvy), čepice, dámská přiléhavá tílka (bodice), dámské šaty, kabáty, kalhoty, kalhoty kratší délky, klapky na uši (oděvy), kombinézy (oděvy), kompresní trika, konfekční oděvy, košile, košile s krátkým rukávem, kravaty, kšandy, šle, kšilty (k nošení na hlavě), legíny (kalhoty), lyžařské boty, lyžařské rukavice, nákrčníky, návleky na nohy, oděvy pro cyklisty, palčáky (rukavice), plavky, plážová obuv, plážové oděvy, ponča, ponožky, pulovry, punčochové kalhoty, pyžama, roušky (oděvy), nikoliv pro lékařské nebo hygienické účely, rukavice (oděvy), rukávniky (oděvy), sandály, spodní prádlo, sportovní dresy, sportovní tílka, sukně, svetry (oděvy), svrchní oděvy, svrchníky, šátky a šály, šátky bandana, šátky na hlavu, šortkové sukně, trička, trikoty, vesty, vyšívané oděvy, župany; (28) antistresové hračky, balanční jízdní kola (hračky), hrany na lyže, lyžařské hole, lyžařské vázání, lyže, míče na míčové hry, nafukovací hračky do bazénů, obaly na lyže, ozdoby na vánoční stromček, s výjimkou osvětlení a cukrovinek, papírové klobouky na večírky, párty balónek, plyšové hračky, posilovací stroje, přístroje na tělesná cvičení, stacionární kola na cvičení, zábavné předměty na párty; (35) aktualizace reklamních materiálů, cílené zaslání reklamních materiálů, cílený marketing, grafická úprava pro reklamní účely, indexace webových stránek pro obchodní nebo reklamní účely, influencer marketing, marketing, online reklama v počítačové síti, optimalizace návštěvnosti webových stránek, pořádání výstav pro obchodní či reklamní účely, PPC reklama, pronájem billboardů (reklamních tabulí), pronájem prodejních Stánků, pronájem reklamního času v komunikačních médiích, pronájem reklamního materiálu, pronájem reklamních ploch, propagace, propagace výrobků a služeb prostřednictvím sponzorování sportovních akcí, průzkum veřejného mínění, psaní reklamních textů,

reklama, rozhlasová reklama, styk s veřejností, šíření reklamních materiálů, televizní reklama, venkovní reklama, vylepování plakátů, výroba reklamních filmů, zásilková reklama; (38) elektronické nástěnky (telekomunikační služby), komunikace po síti optických vláken, komunikace prostřednictvím mobilních telefonů, komunikace prostřednictvím počítačových terminálů, poskytování diskusních místností na internetu, poskytování online fór, přenos elektronické pošty, přenos podcastů, přenos zpráv a obrázků pomocí počítačů, rozhlasové vysílání, streaming dat, telefonická komunikace, televizní vysílání, vysílání kabelové televize; (41) divadelní představení, elektronické publikování (DTP), filmová distribuce, filmové projekce, fotografování, gymnastický výcvik, hudební produkce, koučink (školení), měření času při sportovních akcích, obrazové zpravodajství, online vydávání elektronických knih a časopisů, organizování elektronických sportovních soutěží, pořádání a moderování zábavních akcí, pořádání a uvádění koncertů, pořádání a vedení kolokvií, pořádání a vedení konferencí, pořádání a vedení kongresů, pořádání a vedení seminářů, pořádání a vedení symposií, pořádání a vedení sportovních akcí, pořádání plesů, pořádání soutěží (vzdělávacích nebo zábavných), pořádání sportovních soutěží, pořádání výstav ke kulturním nebo vzdělávacím účelům, poskytování elektronických publikací online bez možnosti stažení, poskytování filmů bez možnosti stažení prostřednictvím přenosu videa na objednávku, poskytování videí online bez možnosti stažení, pronájem sportovišť, pronájem stadionů, provozování sportovních zařízení, psaní textů s výjimkou reklamních, půjčování sportovního vybavení, s výjimkou vozidel, rozhlasová zábava, služby klubů zdraví (zdravotní a kondiční cvičení), služby v oblasti hodnocení fyzické kondice pro tréninkové účely, sportovní tábory, tělesná výchova, televizní zábava, vydávání knih, vydávání textů, s výjimkou reklamních, výroba filmů, s výjimkou reklamních, výroba podcastů, výroba rozhlasových a televizních programů, zábava.

Třídy výrobků a služeb:

16, 18, 25, 28, 35, 38, 41

(540)



(593) Obrazová

(111) **398961**

(220) 23.03.2023

(320) 23.03.2023

(442) 21.06.2023

(151) 27.09.2023

(730) **Corione solutions, s.r.o.**, Liščí 234, Jeřmanice, 46312, CZ

(740) JUDr. Miloslav Drbálek, advokát, Ukrajinská 1488/10, Praha 10, Vršovice, 10100

(210) O-584800

(511) (35) konzultační a poradenská činnost, obchodní a odborný management, organizace obchodních událostí, pomoc při sjednávání a uzavírání smluv obchodního charakteru, zpracování obchodní analýzy, průzkum trhu, administrativní služby spojené s přípravou finančního plánu/finanční strategie, s přípravou projektových záměrů, služby spočívající v záznamu a vytváření písemných obchodních studií, sběr a vyhodnocování obchodních dat, služby plánování a organizování obchodních schůzek; (36) zpracování odborných vyjádření k finanční hodnotě služeb a financování technických řešení, finanční řízení výzkumných a vývojových projektů, pronájem prostor a nemovitostí, zprostředkování převodu nemovitostí; (38) přenos digitálních a mediálních souborů, telekonferenční a videokonferenční služby; (39) zajištění a organizování cest ve spojitosti se zajištěním odborné nebo společenské události zahrnujících přepravu osob; (41) poskytování

služeb v oblasti vzdělávání, odborných školení, zábavy, sportovní a kulturní činnosti, zajištění odborných a dalších společenských událostí, pořádání a zajištění konferencí, kongresů, sympozií, pořizování fotografických a filmových záznamů, zajišťování a pořizování mediálních záznamů; (42) zajištění vědecko-výzkumných služeb v oblasti nových inovativních technologií, návrh a zpracování řešení v oblasti odborných technických procesů, návrh a optimalizace výrobního procesu, kontrola kvality výrobního procesu a produktů, odhady a posudky vědecko-výzkumných záměrů, příprava a realizace vědecko-výzkumných záměrů, zpracování odborných studií, a studií proveditelnosti řešení, technologické poradenství; (43) služby v oblasti zajištění ubytování při příležitosti konané události, pronájem jednacích a konferenčních prostor pro konání událostí, konferencí, školení.

Třídy výrobků a služeb:
35, 36, 38, 39, 41, 42, 43

(540) **Corione solutions**

(592) Slovní

(111) **398962**

(220) 23.03.2023

(320) 23.03.2023

(442) 21.06.2023

(151) 27.09.2023

(730) **Eco Water Saving s.r.o.**, 28. října 420/4, Teplice, 41 501, CZ

(740) PatentEnter s.r.o., Koliště 1965/13a, Brno, Černá Pole, 60200

(210) O-584804

(591) Barevná

(511) (9) regulátory teploty vody, regulátory tlaku vody, zařízení na měření tlaku, přístroje ke kontrole spotřeby vody, software pro správu spotřeby vody; (11) vanové vodovodní baterie, umyvadlové vodovodní baterie, dřezové vodovodní baterie, sprchy, ruční sprchy, hlavové sprchy, tlakové sprchy, venkovní sprchy na koupání, sprchy do kuchyňských dřezů, sprchy prodávané jako soupravy, sprchové hadice, směsné umyvadlové baterie (kohoutky), omezovače průtoku vody; (35) maloobchodní prodej zařízení do bytu, maloobchodní služby související s vodovodními bateriemi, maloobchodní prodej vybavení pro dodávku vody, velkoobchodní prodej zařízení do bytu, velkoobchodní prodej vybavení pro dodávku vody, velkoobchodní prodej předmětů sloužících k hygieně lidí, cenové nabídky na zboží a služby, maloobchodní a velkoobchodní prodej zařízení uvedených výše ve třídách 9 a 11 do školek, škol a veřejnoprávních korporací, maloobchodní a velkoobchodní služby související s výrobky uvedenými výše ve třídách 9 a 11; (42) konzultace v oblasti úspor vody, technické poradenství v souvislosti s opatřeními pro úsporu vody, programování softwaru pro správu spotřeby vody, odborné poradenství vztahující se k efektivnímu využívání vody, pronájem měřících přístrojů na zaznamenávání spotřeby vody.

Třídy výrobků a služeb:
9, 11, 35, 42

(540)



(593) Obrazová

(111) **398963**

(220) 24.03.2023

(320) 24.03.2023

(442) 21.06.2023

(151) 27.09.2023

(730) **LEGATIS advokátní kancelář, s.r.o.**, Rožnovská 240, Frenštát pod Radhoštěm, 74401, CZ

(210) O-584818

(511) (35) propagační činnost, reklama, služby vztahů s veřejností, obchodní konzultace vztahující se k marketingu, poradenské služby vztahující se k propagačním činnostem, pomoc při řízení obchodní činnosti, obchodní administrativa, dražební služby, sjednávání a uzavírání transakcí pro třetí strany, zprostředkování smluv pro třetí osoby, informace a konzultace v oblasti zahraničního obchodu, kancelářské práce, obchodní administrativa, asistence managementu, asistence při řízení společnosti, účetnictví, průzkum trhu; (36) vymáhání pohledávek, faktoring, poradenství týkající se poskytování půjček, poradenství v oblasti nemovitostí; (41) vydavatelská činnost, elektronické on-line publikování knih, on-line publikování, psaní textů (jiných než reklamních), publikování a vydávání tiskovin, vydávání brožur, vydávání dokumentů v oboru školení, vědy, veřejného práva a sociálních věcí, pořádání a organizování seminářů, organizace a pořádání konferencí, konferenční služby, organizování výstav vztahujících se ke kultuře nebo vzdělání, pořádání expozic pro kulturní účely, pořádání a vedení vzdělávacích konferencí, pořádání přednášek, právnické vzdělávání, školení v oblasti poskytování právních služeb, překladatelské a tlumočnické služby; (45) advokátní a právní služby, arbitrážní služby, licence duševního vlastnictví, informace vztahující se k právním záležitostem, informace vztahující se k právním službám, informační a poradenské služby vztahující se k právním záležitostem, lobbistické služby (s výjimkou těch pro komerční účely), ověřování právních dokumentů, poradenské služby v oblasti práva, poskytování odborných právních posudků, poskytnutí informací spojených s právními záležitostmi, právní konzultace v oblasti daní, právní služby, konzultace v oblasti vedení sporů, právní zprostředkovatelské (mediační) služby, právní poradenství při soudních sporech, právní informace, právní poradenství, právní služby pro bono, právní průzkum, registrační služby (právní), služby v oblasti litigací, služby v oblasti mimosoudního řešení sporů, vykonávání závětí, zprostředkování poskytování právních služeb, služby v oblasti politického lobbování, soukromé vyšetřování.

Třídy výrobků a služeb:
35, 36, 41, 45

(540)

LEGATIS

(592) Slovní

(111) **398964**

(220) 27.03.2023

(320) 27.03.2023

(442) 21.06.2023

(151) 27.09.2023

(730) **Josef Hlaváč Ing.**, V Půstkách 462, Dolní Břežany, 25241, CZ

(210) O-584886

(511) (28) hračky, hry a zertovné předměty, přístroje a zařízení pro zábavní parky a hřiště, sportovní zařízení a zařízení ke cvičení, vybavení pro dětská hřiště; (35) obchodní služby a informace pro spotřebitele, reklama, marketing a propagační služby; (39) balení a skladování zboží, doprava a přeprava.

Třídy výrobků a služeb:
28, 35, 39

(540)

TOYPEX

(592) Slovní

(111) **398965**

(220) 30.03.2023

(320) 30.03.2023

(442) 21.06.2023

(151) 27.09.2023

(730) **Alagia Alessandro**, Leoše Janáčka 180, Uherské Hradiště, 68601, CZ

(210) O-584982

(511) (3) parfémy, ambra (parfém), mýdlové parfémy, výtažky parfémů, tuhé parfémy, tekuté parfémy, parfémové oleje, parfémová voda, parfémované krémy, parfémované potpourri, parfémovaný olej, parfémované ubrusky, parfémovaná voda, parfémy na kartony, toaletní vody, vykuřovací přípravky (parfémy), parfémy na keramiku, parfémové tělové spreje, parfémované keramické kameny, parfémované tělové vody, parfémované tělové krémy, parfémované koupelové soli, parfémovaný mastkový prášek, aromatické látky na parfémy, výtažky z květin (parfémy), základy pro květinové parfémy, přírodní oleje na parfémy, parfémy pro průmyslové účely, parfémovaná mléka (toaletní přípravky), parfémované sáčky do prádla, napuštěné parfémovanými látkami, oleje do parfémů a vůní, kosmetika, neléčivá kosmetika, pleťová kosmetika, podkladová kosmetika,

vlasová kosmetika, barevná kosmetika, dekorativní kosmetika, funkční kosmetika, organická kosmetika, přírodní kosmetika, tonika (kosmetika), korektory (kosmetika), zkrášlující kosmetika, hydratační přípravky (kosmetika), samoopalovací přípravky (kosmetika), pleťové masky (kosmetika), kosmetika na obočí, nehtové typy (kosmetika), zpevňovače nehtů (kosmetika), kosmetika pro zvířata, kosmetika na řasy, samoopalovací krémy (kosmetika), kosmetika na opalování, samoopalovací mléka (kosmetika), tekuté krémy (kosmetika), kosmetika na rty, kosmetika obsahující keratin, kosmetika obsahující panthenol, zvláčňující přípravky (kosmetika), hydratační přípravky (kosmetika), opalovací mléka (kosmetika), obličejové masky (kosmetika), opalovací gely (kosmetika), obličejové peelings (kosmetika), opalovací oleje (kosmetika), oční linky (kosmetika), kosmetika v podobě olejů, odlakovače na nehty (kosmetika), obličejové čistící přípravky (kosmetika), kosmetika v podobě gelů, barvy na tělo (kosmetika), kosmetika v podobě prášku, barevná kosmetika na oči, barevná kosmetika na pleť, kosmetika v podobě krémů, hydratační tělové vody (kosmetika), fixy na rty (kosmetika), kosmetika obsahující kyselinu hyaluronovou, barevná kosmetika pro děti, kosmetické přípravky, zjemňující čistící přípravek (kosmetika); (9) digitální hudba ke stažení, digitální stahovatelná hudba dodávána z internetu, digitální stahovatelná hudba dodávaná z MP3 webových stránek na internetu, digitální stahovatelná hudba dodávaná z počítačové databáze nebo z internetu, reflexní disky na oblečení, reflexní pásky na oblečení, obsah s možností stažení a nahraný obsah, holografický film, obsah médií, kreslené filmy, animované filmy, video filmy, exponované filmy, kinematografické filmy, nahrané filmy, exponované fotografické filmy, exponované rentgenové filmy, citlivé filmy (exponované), filmy ke stažení, animované filmy v podobě kinematografických filmů, exponované kinematografické filmy, nahrané kinematografické filmy, zesilovače signálu pro internet věci (antény), počítačový software ke stažení z internetu, digitální knihy ke stažení z internetu, počítačové herní programy stažené prostřednictvím internetu (software), nositelná digitální elektronická zařízení umožňující přístup k internetu, týdenní publikace stahovatelné z internetu v elektronické podobě, počítačový software pro monitorování používání počítačů a internetu dětmi, videocasty, videozáznamy, nahrané videodisky, hudební video nahrávky, video pásky (nahrané), videonahrávky ke stažení, nahrané video kompaktní disky, audio a video záznamy, nahrané videopásky, nikoli hudební, nahrané videopásky s hudbou, nahrané videokazety s hudbou, videodisky s nahranými kreslenými filmy, nahrané videokazety s kreslenými seriály, videonahrávky s hudbou ke stažení, elektronické publikace ke stažení v oboru videoher, elektronické publikace ke stažení ve formě časopisů v oboru videoher; (21) rozprašovače parfémů, lahvičky na parfémy, napínadla na oblečení; (24) textilní části pro oblečení, koupelnové textilie, s výjimkou oblečení, látky, textilie, elastické pleteniny na sportovní oděvy, textilie na výrobu sportovních ručníků, textilie na výrobu sportovních oděvů; (25) plážové oblečení, mateřské oblečení, večerní oblečení, tkané oblečení, sportovní oblečení, taneční oblečení, dětské oblečení, neformální oblečení, závoje (oblečení), kapuce (oblečení), oblečení s láclem, společenské oblečení (obleky), oblečení pro družičky, pleteniny, úplet (oblečení), oblečení na běhání, spodní části oblečení, oblečení do deště, trikoty (úplé oblečení), oblečení pro miminka, kožené chrániče nohavic (oblečení), džíny a džínové oblečení, oděvy na ochranu oblečení, kšilty proti slunci (oblečení), peřinky, jako oblečení pro kojence, trikoty (úplé oblečení bez nohavic), kapesníčky do vrchní kapsy saka [oblečení], pokrývky hlavy, sportovní čepice, klobouky, sportovní kloboučnické zboží (nikoli helmy), sportovní oblečení se zabudovanými digitálními senzory; (28) kosmetika na hraní (nepoužitelná), oblečení pro panenky, oblečení pro evropské panenky, panenky v tradičním westernovém oblečení, sportovní zařízení a zařízení ke cvičení, sportovní chrániče, sportovní hry, sportovní kruhy, sportovní vybavení, sportovní míče, sportovní potřeby, sportovní suspenzory, disky (pro sport), kladiva pro sport, nafukovací sportovní míče, síť (sportovní potřeby); (35) maloobchodní prodej oblečení, velkoobchodní prodej oblečení, reklama, reklama (příprava), filmová reklama, bannerová reklama, reklama online, televizní reklama, PPC reklama, zásilková reklama, venkovní reklama, rozhlasová reklama, marketing, reaktivní (ohlasová) reklama, přímá poštovní reklama, obchodní propagace, propagace cestování (reklama), reklama v časopisech, přímá marketingová reklama, reklama ve výtazích, rozhlasová a televizní reklama, inzerce pracovních míst, reklama prostřednictvím mobilních telefonních sítí, reklama na elektronických reklamních tabulích, reklama v oblasti finančních služeb, reklama formou platby za kliknutí, reklama prostřednictvím všech veřejných komunikačních prostředků, reklama na internetu pro třetí osoby, reklama v periodikách, brožurách a novinách, reklama v oblasti průmyslu cestovního ruchu, reklama týkající se dopravy a doručování, styk s veřejností, online reklama v počítačových komunikačních sítích, reklama (poradenské služby

vztahující se k -), administrativní zpracování reklamaci v záruční době, reklama prostřednictvím elektronických médií a zejména internetu, online reklamy na počítačové síti, služby navrhování obchodních značek (reklama a propagace), reklama, zejména služby zaměřené na propagaci zboží, propagace, reklama a marketing online webových stránek, reklama v oblasti cestovního ruchu a cestování, administrativní služby v oblasti zpracování reklamaci v záruční době, reklama zasíláním on-line propagace třetím stranám prostřednictvím elektronických komunikačních sítí, reklama v oblasti farmaceutických výrobků a výrobků pro in-vivo imaging, výroba reklamních filmů, režírování reklamních filmů, produkce (výroba) reklamních filmů, propagace série filmů pro třetí osoby, obchodní služby a obchodní informace pro spotřebitele, zprostředkování propagace, obchodní propagace, propagace kin, propagace prodeje, propagace koncertů (inzerce), služby propagace exportu, služby propagace baseballu, organizování internetových aukcí, pořádání dražeb na internetu, šíření reklamy prostřednictvím internetu, inzertní služby poskytované přes internet, reklamní prostor na internetu (pronájem -), služby online aukcí prostřednictvím internetu, sjednávání předplatného na internetové služby, poskytování marketingových informací prostřednictvím internetových stránek, poradenské služby v oblasti internetového marketingu, šíření reklamy pro třetí osoby prostřednictvím internetu, sestavování reklamních inzerátů k použití na internetu, sestavování seznamů určených k publikování na internetu, poskytování zákaznických informací o produktech prostřednictvím internetu, zajišťování předplacení telematických, telefonních nebo počítačových služeb (internet), poradenství v oblasti obchodního managementu, rovněž prostřednictvím internetu, prezentace firem na internetu a v jiných médiích, kompilace reklamy pro použití jako webové stránky na internetu, prezentace společnosti a jejich zboží a služeb na internetu, poskytování informací o podnikových a obchodních kontaktech prostřednictvím internetu, propagace zboží a služeb pro třetí osoby prostřednictvím internetu, pronájem reklamního prostoru na internetu za účelem inzerce pracovních míst, výroba propagačních videopásek, video disků a audiovizuálních záznamů, videonahrávky za účelem reklamy (výroba), vyhledávání sponzorů pro sportovní soutěže, propagace sportovních soutěží a akcí, propagační management osobností z oblasti sportu, vyhledávání sponzorů pro elektronické sportovní hry, zprostředkovatelské služby pro propagaci sportovních osobností, propagační služby související s akcemi elektronického sportu, marketingové služby související s akcemi elektronického sportu, reklamní služby související s akcemi elektronického sportu, propagace výrobků a služeb prostřednictvím sponzorování sportovních akcí, propagace výrobků a služeb prostřednictvím sponzorování mezinárodních sportovních akcí, propagace výrobků a služeb druhých prostřednictvím sjednávání jménem sponzorů spojení jejich výrobků a služeb se sportovními soutěžemi, propagace výrobků a služeb druhých prostřednictvím sjednávání jménem sponzorů spojení jejich výrobků a služeb se sportovními aktivitami, reklama, včetně propagace výrobků a služeb třetích stran prostřednictvím sponzorských dohod a licenčních smluv v oblasti mezinárodních sportovních akcí; (36) reklamace nesplacených dluhů, reklamace dovozních cel pro třetí osoby, finanční, peněžní a bankovní služby, zajišťování finančních prostředků pro filmy, služby internetového bankovníctví, finanční řízení přes internet, finanční služby poskytované po internetu, zpracování platebních transakcí prostřednictvím internetu, služby finanční správy poskytované přes internet, finanční služby poskytované po telefonu, elektronické bankovníctví prostřednictvím globální počítačové sítě (internetové bankovníctví), poskytování finančních služeb prostřednictvím globální počítačové sítě nebo internetu, získávání finančních prostředků a finanční sponzorování, finanční sponzorování sportovních činností, finanční sponzorování akcí elektronického sportu; (38) telekomunikační služby, služby rozhlasového a televizního vysílání, televizní vysílání filmů, vysílání filmů přes satelit, vysílání celovečerních filmů prostřednictvím internetu, video streaming nezávislých filmů prostřednictvím internetu, přenos videí, filmů, obrázků, obrazu, textu, fotografií, her, obsahu vytvořeného uživateli, audio obsahu a informací přes internet, internetové komunikační služby, internetové telefonní služby, služby internetových providerů, poskytování internetových chatových místností a internetových fór, poskytování přístupu na internet, vysílání programů přes internet, vysílání televize přes internet, služby rozhlasového vysílání přes internet, streaming zvukového materiálu na internetu, poskytování diskusních místností na internetu, přenos video dat prostřednictvím internetu, přenos audio dat prostřednictvím internetu, přenos multimediálního obsahu prostřednictvím internetu, poskytování telekomunikačních připojení k internetu, streaming video materiálu na internetu, poskytování chat linek s použitím internetu, elektronický přenos počítačových programů prostřednictvím internetu, počítačová komunikace a přístup k internetu, poskytování hlasových komunikačních služeb po internetu, služby

komunikace prostřednictvím internetové telefonie (voIP), poskytování přístupu k internetovým diskusním stránkám, diskusní fóra (poskytování internetových diskusních fór), vysílání video a audio programů prostřednictvím internetu, vysílání audiovizuálního a multimediálního obsahu prostřednictvím internetu, streaming audio a video materiálů na internetu, poskytování uživatelského přístupu k informacím na internetu, poskytování přístupu na internetové portály třetím stranám, poštovní služby využívající internet a jiné komunikační sítě, komunikace přes globální počítačovou síť nebo přes internet, služby připojení k internetu pro domácnost a podniky, poskytování přístupu k MP3 webovým stránkám na internetu, služby vysílání audia a videa poskytované prostřednictvím internetu, poskytování přístupu k platformám nebo portálům na internetu, poskytování přístupu k digitálním hudebním webovým stránkám na internetu, poskytování přístupu na internetový portál obsahující videa na objednávku, přímé přenosy přístupné prostřednictvím domovských stránek na internetu (webová kamera); (41) živá hudba, digitální hudba (bez možnosti stažení) poskytovaná z internetu, digitální hudba (bez možnosti stažení) poskytovaná z MP3 webových stránek na internetu, služby v oblasti vzdělávání, zábavy a sportu, promítání filmů, projekce filmů, filmová zábava, filmová studia, filmové projekce, filmová distribuce, prezentace video filmů, promítání filmů (služby), promítání kinematografických filmů, produkce filmových studií, plánování filmových představení, zábava poskytovaná prostřednictvím internetu, vedení soutěží na internetu, pořádání soutěží prostřednictvím internetu, poskytování digitální hudby z internetu, rozhlasová zábava šířená pomocí internetu, publikování novin pro zákazníky na internetu, poskytování informací o zábavě prostřednictvím internetu, zábava prostřednictvím televize přes internetový protokol, provozování internetových her (bez možnosti stažení), publikování časopisů v elektronické formě na internetu, vydávání elektronických knih a periodik na internetu, vydávání tištěných výrobků v elektronické podobě na internetu, konzultační služby v oblasti zábavy poskytované prostřednictvím internetu, poskytování digitální hudby z internetových MP3 webových stránek, poskytování digitálních zvukových nahrávek z internetu bez možnosti stažení, služby a soutěže v oblasti elektronických her poskytované prostřednictvím internetu, pronájem zařízení a vybavení ke vzdělávání, zábavě, sportu a kultuře, zvuková, obrazová a multimediální produkce a fotografie, produkce sportovních akcí k použití v televizi, produkce sportovních akcí k filmovým účelům, produkce sportovních akcí k použití v rádiu, služby v oblasti sportu a fitness, trénování sportů, sportovní aktivity, sportovní služby, sportovní výcvik, sportovní tábory, organizování sportování a sportovních akcí, soudcování ve sportu, služby sportovní výuky, sportovní zařízení (provozování -), organizování sportovních činností a sportovních soutěží, produkce sportovních akcí, fotbalové tábory, basketbalové tábory, jezdecké tábory, basebalové tábory, prázdninové tábory (zábava), letní tábory (zábava a vyučování), tábory (kursy) se sportovním zaměřením, pořádání sportovních aktivit pro letní tábory, pořádání vzdělávacích aktivit pro letní tábory; (42) provozování internetových vyhledávačů, hosting internetových stránek, aktualizování internetových stránek, poskytování vyhledávačů pro internet, programování počítačů pro internet, sestavování webových stránek na internetu, programování softwaru pro internetové platformy, poradenství v oblasti internetového zabezpečení, správa internetových stránek pro druhé, tvorba internetové platformy k elektronickému obchodování, programování softwaru pro internetové portály, chatové místnosti, konferenční linky a internetová fóra, navrhování a vývoj webových stránek na internetu, poskytování internetových vyhledávačů s možností specifického vyhledávání, vývoj softwarových řešení pro poskytovatele a uživatele internetu, služby týkající se designu webových stránek na internetu, navrhování a údržba internetových stránek pro třetí osoby, vytváření a správa internetových stránek pro mobilní telefony, navrhování a tvorba domovských stránek a internetových stránek, tvorba elektronicky uložených webových stránek pro online služby a internet; (43) rezervace dočasného ubytování prostřednictvím internetu, hotelové rezervací služby poskytované prostřednictvím internetu, poskytování informací o dočasném ubytování přes internet, zajišťování stravování a nápojů v internetových kavárnách, podávání jídel a nápojů v internetových kavárnách, poskytování informací vztahujících se k ubytování přes internet, prázdninové tábory (ubytování); (45) právní služby, poskytování licenčních práv vztahujících se k filmům (právní služby), poskytování licencí k filmům, televizi a videím (právní služby), právní služby týkající se využívání autorských práv k filmům, poskytování licenčních práv k filmové, televizní a video produkci (právní služby), právní služby týkající se využívání doplňkových práv týkajících se filmové, televizní, video a hudební produkce, právní služby týkající se ochrany a využívání autorských práv vztahujících se k filmové, televizní, divadelní a hudební produkci, internetové seznamovací služby, pronájem jmen internetových domén, moderování obsahu chatů na

internetu, služby navazování sociálních kontaktů na internetu, osobní a společenské služby, a to seznamovací služby a služby video seznamování.

Třídy výrobků a služeb:

3, 9, 21, 24, 25, 28, 35, 36, 38, 41, 42, 43, 45

(540)

Alagia

(592) Slovní

(111) **398966**

(220) 31.03.2023

(320) 31.03.2023

(442) 21.06.2023

(151) 27.09.2023

(730) **Lashes PRO s.r.o.**, Ke Krči 1002/24, Praha 4, Braník, 14700, CZ

(210) O-585008

(591) Barevná

(511) (3) přípravky pro péči o pleť, oči a nehty, barva na řasy, parfumerie, přípravky pro osobní hygienu, přípravky pro osobní hygienu a kosmetické přípravky, lepidla na umělé řasy, příchesky a umělé nehty, líčidla, umělé řasy, umělé oční řasy, kosmetika na oční řasy, šampony, lepidla pro upevnění umělých řas, oční líčidla, líčidla k docílení vzhledu dvojítych očních víček, řasenka (maskara), řasenka na obočí, kosmetika na obočí, odstraňovače lepidla, oční linky (kosmetika); (41) vzdělávací služby v oblasti kosmetické terapie, vzdělávací a školicí služby, dálkové kurzy, dálkové vzdělávání, další vzdělávání; (44) analýzy barvy (kosmetické služby), aplikace kosmetických výrobků na obličej, aplikace kosmetických výrobků na tělo, barvení obočí, barvení očních řas, depilace voskem, služby péče o hygienu a krásu, kosmetické služby, kosmetické služby péče o obličej, kosmetické konzultační služby, kosmetické poradenské služby, kosmetické služby týkající se líčení, konzultační služby týkající se kosmetické péče, služby kosmetické péče o tělo, obličej a vlasy, kosmetické služby péče o tělo poskytované zdravotními lázněmi, služby kosmetického salonu, zejména se zaměřením na řasy, natáčení očních řas, prodlužování řas.

Třídy výrobků a služeb:

3, 41, 44

(540)

LASHES PRO

(593) Obrazová

(111) **398967**

(220) 08.04.2023

(320) 08.04.2023

(442) 21.06.2023

(151) 27.09.2023

(730) **Work Smart Mindset s.r.o.**, Záměstní 1155/27, Ostrava, Slezská Ostrava, 71000, CZ

(740) **zaeRkované s.r.o.**, Vršovické náměstí 111/2, Praha 10, Vršovice, 10100

(210) O-585147

(511) (5) potravinové doplňky léčebné i neléčebné, přírodní léčivé prostředky, výživové doplňky, antioxidanty, antioxidační tablety, vitaminové doplňky, vitaminy, vitaminové tablety, šumivé vitaminové tablety, minerální doplňky stravy, probiotické doplňky, kaseinové doplňky stravy, potravinové doplňky obsahující stopové prvky, proteinové výrobky a přípravky pro výživu (potravní doplňky), výživové přípravky pro denní doplnění stravy (potravinové doplňky), nápojové směsi v prášku jako doplňky výživy, dietetické přípravky, dietetické vlákniny, rostlinné extrakty

a tinktury pro lékařské účely, bylinné směsi k léčebnému použití, bylinné čaje (léčivé nápoje), výtažky z léčivých bylin, protizánětlivé přípravky, kofeinové přípravky ke stimulaci; (30) čaj, ženšenový čaj, čajové směsi, čajové kapsle, čajové tinktury, čajové výtažky, instantní čaj, ledový čaj, bylinné přípravky na výrobu nápojů, bylinné příchutě ke zhotovování nápojů, bylinkové čaje (neléčivé), tapioka, káva, kávové příchuti a aroma, mletá a zrnková káva, nápoje obsahující kávu, kávové extrakty, kávové náhražky a extrakty z kávových náhražek, cikorka a extrakty z cikorky, kakao, nápoje obsahující kakao, kakaové výrobky, čokoláda, prášková čokoláda a vanilka, instantní káva a nápoje na bázi kávy, káva bez kofeinu, ledová káva, ledová čokoláda, med, výrobky z včelích produktů, přírodní sladidla, sirupy a melasa, ženšenové žvýkačky; (32) nápoje z guarany, nealkoholické pivo, nealkoholické nápoje, nealkoholické aperitivy, citronády, nealkoholické koktejly, minerální vody (nápoje), přípravky na výrobu nápojů, nápoje iontové, nápoje z nealkoholických šťáv, prášky na přípravu šumivých nápojů, příchutě na výrobu nápojů, přípravky na výrobu sodovky, přípravky na výrobu likérů, sirupy na výrobu nápojů, sirupy na limonády, tablety na přípravu šumivých nápojů, výtažky k přípravě nápojů, energetické nápoje, energetické nápoje obsahující kofein, energetické nápoje (k jiným než lékařským účelům); (35) merchandising, propagační činnost, reklama a marketing, produktový marketing, event marketing (získávání zákazníků pořádáním akcí), pořádání a vedení marketingových propagačních akcí pro třetí osoby, partnerský marketing a propojování klientů s ambasadory a partnery, psaní reklamních textů, zpracování textů, služby předvádění výrobků a vystavování zboží, služby v oblasti dovozu a vývozu, maloobchodní a velkoobchodní prodej s výrobky uvedenými výše ve třídách 5, 30 a 32, elektronický obchod (on-line nakupování) a zprostředkování obchodu prostřednictvím komunikačních sítí (internetu) se zaměřením na výrobky uvedené výše ve třídách 5, 30 a 32, obchodní management, služby věrnostních programů, služby zaměřené na správu on-line komunity.

Třídy výrobků a služeb:
5, 30, 32, 35

(540)

WOSMART

(592) Slovní

(111) **398968**

(220) 11.04.2023

(320) 11.04.2023

(442) 21.06.2023

(151) 27.09.2023

(730) **Petříčko Lukáš Ing.**, Mitrovická 596/411b, Ostrava, Nová Bělá, 72400, CZ

(740) **Mgr. Marek Pospíšil**, advokát, Sokolská třída 244/27, Ostrava, Moravská Ostrava, 70200

(210) O-585166

(591) Barevná

(511) (9) solární panely, solární panely na výrobu elektřiny, přenosné solární panely na výrobu elektřiny, elektrické a elektronické součástky; (11) solární panely (vytápění); (35) služby týkající se pomoci a poradenství v oboru řízení obchodní činnosti pro firmy v oblasti energetiky.

Třídy výrobků a služeb:
9, 11, 35

(540)



SPACE ENERGY

(593) Obrazová

(111) **398969**

(220) 11.04.2023

(320) 11.04.2023

(442) 21.06.2023

(151) 27.09.2023

(730) **Česká asociace oběhového hospodářství, z.s.**, Na Florenci 2116/15, Praha 1, Nové Město, 11000, CZ

(740) **Mgr. Jindřich Strmiska**, Svitáková 2728/2, Praha 5, Stodůlky, 15500

(210) O-585176

(591) Barevná

(511) (35) reklama, marketing a propagační služby, zprostředkování propagace, obchodní propagace; (40) recyklace a zpracování odpadů, upcyklace (recyklace odpadů), opětovné využití materiálů (recyklace odpadu); (41) výchova, služby v oblasti vzdělávání, zábavy a sportu, školení, průmyslové školení, školení zaměstnanců, koučink (školení), vedení workshopů (školení).

Třídy výrobků a služeb:

35, 40, 41

(540)

ZACYKLEN
podcast ČAOBH

(593) Obrazová

(111) **398970**

(220) 11.04.2023

(320) 11.04.2023

(442) 21.06.2023

(151) 27.09.2023

(730) **DŮM NA ZELENOU s.r.o.**, Poděbradova 1617/13, Nový Jičín, 74101, CZ

(740) **Mgr. Jakub Švrček**, advokát, Bayerova 62, Rožnov pod Radhoštěm, 75661

(210) O-585199

(511) (6) kovová potrubí pro ventilační a vzduchotechnická zařízení, kovové střešní krytiny zahrnující solární články, kovové střešní krytiny s integrovanými fotovoltaickými články; (7) tepelné výměníky (části strojů),

čerpadla pro topná zařízení, čerpadla pro vytápěcí zařízení, tepelná čerpadla (části strojů); (9) fotovoltaické solární moduly, fotovoltaická zařízení pro výrobu elektřiny, solární panely na výrobu elektřiny, přenosné solární panely na výrobu elektřiny, solární panely na výrobu elektrického proudu, fotovoltaické přístroje na přeměnu slunečního záření na elektrickou energii; (11) tepelná čerpadla, tepelná čerpadla na zpracování energie, solární panely (vytápění), solární ohřivače vody, vzduchové induktory (ventilace), vzduchové induktory (klimatizace), vzduchová klimatizační zařízení, přístroje a zařízení na ohřívání vzduchu, rekuperační výměníky; (19) střešní krytiny (nekovové) obsahující solární články; (35) marketing, výrobní marketing, internetový marketing, reklama, reklama online, reklama a marketing, online reklama v počítačové komunikační síti; (36) finanční analýzy, finanční informace, finanční údaje, poradenské a konzultační služby v oblasti financí, financování projektů pro rozvoj nemovitostí, ekonomické poradenské služby, finanční hodnocení v oblasti nákladů na vytápění; (37) instalace solárních topných systémů, instalace solárních energetických systémů, instalace solárních panelů jakožto energetických systémů pro obytné budovy, instalace solárních panelů jakožto energetických systémů, nikolí pro obytné budovy, montáž a údržba tepelných solárních zařízení, instalace elektrických zařízení; (42) architektonické poradenství, architektonický design, architektonický design exteriérových dekorací, architektonický design interiérových dekorací, architektonický design pro urbanistické plánování, architektonické služby, služby architektonického plánování, architektonické služby a služby urbanistického plánování, inženýrské služby, architektonické služby projektování kancelářských zařízení, architektonické služby projektování komerčních staveb, architektonické služby projektování průmyslových budov, architektonické služby v oblasti navrhování budov, architektonické služby vztahující se k rozvoji pozemků, služby architektonického designu související s výstavami, grafický design, počítačem podporovaný grafický design.

Třídy výrobků a služeb:
6, 7, 9, 11, 19, 35, 36, 37, 42

(540)

na zelenou
DŮM

(593) Obrazová

(111) **398971**

(220) 12.04.2023

(320) 12.04.2023

(442) 21.06.2023

(151) 27.09.2023

(730) **Vajdáková Renáta**, U starého hřbitova 40/6, Praha 1, Josefov, 11000, CZ

(210) O-585203

(511) (28) hry, hračky a výrobky určené ke hraní, cvičební a sportovní potřeby; (35) reklama, propagace, řízení, organizace a administrativní obchodní činnosti, kancelářské práce; (41) vzdělávání, školení, zábava, sportovní a kulturní činnosti.

Třídy výrobků a služeb:
28, 35, 41

(540)

GOLF LAB

(592) Slovní

(111) **398972**

(220) 12.04.2023

(320) 12.04.2023

(442) 21.06.2023

(151) 27.09.2023

(730) **Vajdáková Renáta**, U starého hřbitova 40/6, Praha 1, Josefov, 11000, CZ

(210) O-585204

(591) Barevná

(511) (28) hry, hračky a výrobky určené ke hraní, cvičební a sportovní potřeby; (35) reklama, propagace, řízení, organizace a administrativní obchodní činnosti, kancelářské práce; (41) vzdělávání, školení, zábava, sportovní a kulturní činnosti.

Třídy výrobků a služeb:
28, 35, 41

(540)

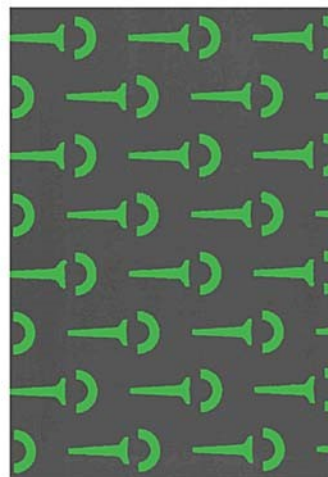

(593) Obrazová

(111) **398973**

(220) 12.04.2023

(320) 12.04.2023

(442) 21.06.2023

(151) 27.09.2023

(730) **CUBE SPA s.r.o.**, č. p. 49, Lhotka u Litultovic, 74755, CZ

(740) **FORLEX s.r.o.**, advokátní kancelář, JUDr. Ing. Ivan Barabáš,

Poděbradova 2738/16, Ostrava, Moravská Ostrava, 70200

(210) O-585205

(511) (9) teploměry, vlhkoměry, tepelné kontrolní přístroje (elektrické), elektrická zařízení (vybavení saun), přístroje a elektrická zařízení pro sauny; (11) sauny a jejich příslušenství, domácí wellness, modulární řešení saun, finské sauny, kombinované sauny, parní sauny, infra sauny, solné sauny, venkovní sauny, prosklené sauny, designové sauny, kontejnerové saunové domky, topná zařízení saun, osvětlovací přístroje a zařízení, stropní světla, řídicí jednotky, větrací, chladicí, sušicí a klimatizační zařízení, přístroje a zařízení pro úpravu, čištění, infračervené kabiny, saunová zařízení, zejména saunové a parní kabiny, rehabilitační vany, kamna, saunová kamna, kameny do sauny, saunové kabiny, topná zařízení, zejména saunová topidla všeho druhu, topná zařízení pro sauny, saunovací zařízení, lázeňské vybavení, toplovzdušné lázně, saunová zařízení, solária; (19) přenosné domky, saunové kabiny, sauny všeho druhu, zejména finské sauny a infra sauny a jejich příslušenství, stavby přenosné - sauny všeho druhu; (35) maloobchodní a velkoobchodní prodej saun, maloobchodní a velkoobchodní prodej dřeva na sauny, maloobchodní a velkoobchodní prodej wellness příslušenství, propagační činnost, reklama v oblasti saun a zdravého životního stylu; (37) stavby a opravy a instalační služby, zejména výstavba, opravy a instalace saun, truhlářské služby, stavební vyzdívky saun; (42) projekční činnost a projekční služby zaměřené na pozemní stavby, zejména na stavby spojené se saunami či bazénovými provozy, poradenská a výzkumná činnost v oboru saun, služby v oblasti interiérového designu.

Třídy výrobků a služeb:
9, 11, 19, 35, 37, 42

(540)

cube spa

(592) Slovní

- (111) **398974**
(220) 02.04.2023
(320) 02.04.2023
(442) 21.06.2023
(151) 27.09.2023
(730) **CUBE SPA s.r.o.**, č. p. 49, Lhotka u Litultovic, 74755, CZ
(740) FORLEX s.r.o., advokátní kancelář, JUDr. Ing. Ivan Barabáš,
Poděbradova 2738/16, Ostrava, Moravská Ostrava, 70200

(210) O-585206
(591) Barevná
(511) (9) teploměry, vlhkoměry, tepelné kontrolní přístroje (elektrické), elektrická zařízení (vybavení saun), přístroje a elektrická zařízení pro sauny; (11) sauny a jejich příslušenství, domácí wellness, modulární řešení saun, finské sauny, kombinované sauny, parní sauny, infrasauny, solné sauny, venkovní sauny, prosklené sauny, designové sauny, kontejnerové saunové domky, topná zařízení saun, osvětlovací přístroje a zařízení, stropní světla, řídicí saunové jednotky, větrací, chladicí, sušící a klimatizační zařízení, přístroje a zařízení pro úpravu, čištění, infračervené kabiny, saunová zařízení, zejména saunové a parní kabiny, rehabilitační vany, kamna, saunová kamna, kameny do sauny, saunové kabiny, topná zařízení, zejména saunová topidla všeho druhu, topná zařízení pro sauny, saunovací zařízení, lázeňské vybavení, teplovzdušné lázně, saunová zařízení, solária; (19) přenosné domky, saunové kabiny, sauny všeho druhu, zejména finské sauny a infrasauny a jejich příslušenství, stavby přenosné - sauny všeho druhu; (35) maloobchodní a velkoobchodní prodej saun, maloobchodní a velkoobchodní prodej dřeva na sauny, maloobchodní a velkoobchodní prodej wellness příslušenství, propagační činnost, reklama v oblasti saun a zdravého životního stylu; (37) stavby a opravy a instalační služby, zejména výstavba, opravy a instalace saun, truhlářské služby, stavební vyzdívky saun; (42) projekční činnost a projekční služby zaměřené na pozemní stavby, zejména na stavby spojené se saunami či bazénovými provozy, poradenská a výzkumná činnost v oboru saun, služby v oblasti interiérového designu.

Třídy výrobků a služeb:
9, 11, 19, 35, 37, 42

(540)

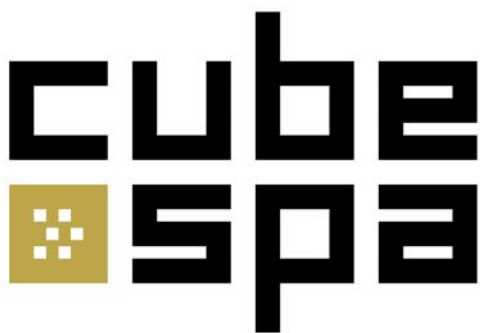

(593) Obrazová

- (111) **398975**
(220) 12.04.2023
(320) 12.04.2023
(442) 21.06.2023
(151) 27.09.2023
(730) **North App s.r.o.**, Roháčova 145/14, Praha 3, Žižkov, 13000, CZ
(740) Macek and Partners, Jiří Macek, Kloboukova 2191/4, Praha 4, Chodov,
14800

(210) O-585213
(511) (25) oděvy; (35) reklamní služby, vydávání reklamních materiálů, tvorba reklamních materiálů, tvorba reklamních a upomínkových předmětů, poskytování reklamního prostoru, reklamní služby vztahující se k oděvům, maloobchodní služby zaměřené na prodej oděvů a oděvních doplňků, on-line maloobchodní služby zaměřené na oděvy; (43) gastronomické služby, služby v oblasti pohostinství, restaurace, poskytování jídla a nápojů prostřednictvím mobilního nákladního auta.

Třídy výrobků a služeb:
25, 35, 43

(540)

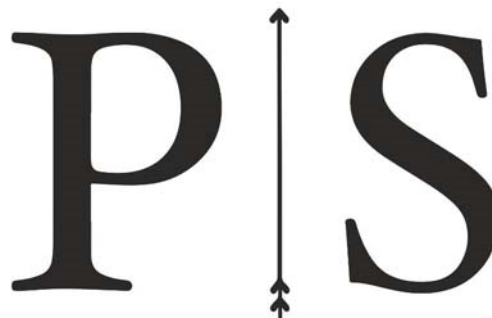

(593) Obrazová

- (111) **398976**
(220) 12.04.2023
(320) 12.04.2023
(442) 21.06.2023
(151) 27.09.2023
(730) **Ahanouskaya Viktoriya**, Fišova 421/25, Brno, Černá Pole, 60200, CZ
(740) Advokátní kancelář - Mgr. Petr Žižka, LL.M., Mgr. Petr Žižka LL.M.,
Sedláčkova 209/16, Plzeň, Vnitřní Město, 30100

(210) O-585215
(511) (31) krmiva pro zvířata ve formě granulí, stelivo pro kočky a malá zvířata, aromatický písek pro domácí zvířata (podestýlka), krmiva pro zvířata získaná ze sena, krmivo pro zvířata obsahující rostlinné výtažky, akvarijní ryby, chovná zvířata, chovní ptáci, domácí mazlíčci, domácí ptáci, kočky, křečci, psi, živá zvířata, živé ryby (neurčené ke konzumaci), živé ryby s výjimkou ryb pro lidskou spotřebu; (35) provozování online trhu pro kupující a prodejce výrobků a služeb, maloobchodní prodej předmětů sloužících k úpravě vzhledu zvířat, maloobchodní prodej přípravků pro péči o zvířata, maloobchodní prodej předmětů sloužících k hygieně zvířat, velkoobchodní prodej předmětů sloužících k hygieně zvířat, velkoobchodní prodej krmiva pro zvířata, velkoobchodní prodej potravy (pro zvířata), maloobchodní prodej potravy (pro zvířata), maloobchodní prodej krmiva pro zvířata, řádková inzerce, inzerce a inzertní služby, online inzerce v počítačové síti, reklama online, online reklama v počítačových komunikačních sítích, reklama, včetně online reklamy na počítačové síti, online tržiště se zvířaty, online prodej domácích mazlíčků; (44) chov zvířat, hygienická a kosmetická péče o zvířata, chov kaprů koi, chov koček, chov psů, poskytování informací týkajících se chovu zvířat, poskytování informací týkajících se veterinárních služeb, kosmetická péče o zvířata.

Třídy výrobků a služeb:
31, 35, 44

(540)

Mazlicky.cz

(592) Slovní

- (111) **398977**
(220) 12.04.2023
(320) 12.04.2023
(442) 21.06.2023
(151) 27.09.2023
(730) **Zadák Petr**, Kutnohorská 33, Kolín, Kolín I, 28002, CZ
(740) APT, spol. s r.o., JUDr. Vratislav Jeništa, patentový zástupce,
Poděbradská 470/62, Praha 9, Hloubětín, 19800

(210) O-585217
(511) (43) bar, bufet, catering, jídelna, kavárna, pronájem jednacích místností, restaurace, restaurační služby ve formě jídel s sebou.

Třídy výrobků a služeb:
43

(540)



(593) Obrazová

(111) **398978**

(220) 12.04.2023

(320) 12.04.2023

(442) 21.06.2023

(151) 27.09.2023

(730) **Hunters, z.s.**, Vysočany 12, Nový Bydžov, 50401, CZ

(740) Mgr. Tomáš Pauch, advokát, Sokolovská 695/115b, Praha 8, Karlín, 18600

(210) O-585219

(591) Barevná

(511) (16) tiskoviny, propagační materiály a propagační tiskoviny, plakáty, katalogy, fotografie, bulletiny, drobné propagační předměty (z papíru), kalendáře, tašky (papírové nebo plastové), téžítka, karty, papírové vlaječky, samolepky; (35) reklama a marketing, online reklamní a marketingové služby, zprostředkování reklamních služeb, obchodní administrativa, pronájem reklamního prostoru na internetu, pronájem reklamního prostoru na motocyklech a automobilech, organizování obchodních nebo reklamních akcí, poskytování komerčních informací, propagace koncertů (inzerce a reklama), shromažďování motocyklů a automobilů za účelem jejich vystavování; (41) organizování, pořádání a vedení motocyklových, automobilových a motoristických závodů a výstav, pořádání kulturních a sportovních akcí, organizování konferencí, výstav a soutěží, pořádání koncertů.

Třídy výrobků a služeb:

16, 35, 41

(540)



(593) Obrazová

(111) **398979**

(220) 13.04.2023

(320) 13.04.2023

(442) 21.06.2023

(151) 27.09.2023

(730) **The Hladká s.r.o.**, Čs. armády 927/17, Praha 6, Bubeneč, 16000, CZ

(210) O-585239

(511) (3) absorpční pleťové krémy, aroma do potravin vyrobená z vonných olejů, aromaterapeutická mléka, aromaterapeutické krémy, aromaterapeutické oleje [pro kosmetické použití], aromaterapeutické polštáře obsahující potpourri v textilních obalech, aromaterapeutické přípravky, aromatická vykuřadla, aromatické esenciální oleje, aromatické látky (éterické oleje), aromatické látky na parfémy, aromatické látky na vůně, aromatické látky pro domácí účely, aromatické oleje, aromatické oleje do koupele, balzámy na holení, balzámy, jiné než pro léčebné účely, balíčky obsahující masky k zatažení pórů používané jako kosmetika, balzám na rty, balzám na vlasy, balzám na vousy, balzám po holení, balzámy na chodidla (neléčivé), barevná kosmetika na pleť, bělicí krémy na pokožku, BB krémy, bavlněné vatové polštářky pro kosmetické účely, barvy na vousy, barvy na tělo (kosmetika), barvy na vlasy, barvy na tváře (tvářenky), kosmetika, podkladová kosmetika, neléčivá kosmetika, pleťová kosmetika, vlasová kosmetika, tonika (kosmetika), korektory [kosmetika], dekorativní kosmetika, funkční kosmetika, přírodní kosmetika, organická kosmetika, zkrášlující kosmetika, barevná kosmetika, samoopalovací přípravky (kosmetika), hydratační přípravky (kosmetika), pleťové masky (kosmetika), obličejové peelings [kosmetika], hydratační přípravky [kosmetika], opalovací gely [kosmetika], opalovací mléka [kosmetika], oční linky (kosmetika), zpevňovače nehtů (kosmetika), kosmetika na obočí, nehtové tipy (kosmetika), kosmetika na řasy, kosmetika pro zvířata, samoopalovací mléka (kosmetika), samoopalovací krémy (kosmetika), kosmetika na opalování, hydratační tělové vody (kosmetika), kosmetika v podobě olejů, zjemňující čisticí přípravek [kosmetika], odlakovače na nehty (kosmetika), obličejové čisticí přípravky (kosmetika), kosmetika na rty, opalovací oleje [kosmetika], tekuté krémy (kosmetika), obličejové masky (kosmetika), zvláčňující přípravky [kosmetika], kosmetika obsahující keratin, kosmetika obsahující panthenol, kosmetika pro péči o pleť, kosmetika a kosmetické přípravky, barevná kosmetika pro děti, kosmetika obsahující kyselinu hyaluronovou, fixy na rty [kosmetika], kosmetika v podobě pudrů, kosmetika v podobě krémů, barevná kosmetika na oči, kosmetika v podobě gelů, parfumerie, přípravky pro osobní hygienu, voda po holení, přípravky na odstraňování ochlupení a holicí přípravky, pěny (kosmetické přípravky), přípravky na zesvětlení pleti [kosmetické přípravky], pleťové čisticí přípravky [kosmetické], kosmetické přípravky napomáhající hubnutí, kosmetické přípravky na řasy, kosmetické ošetřující vlasové přípravky, přípravky na opalování [kosmetické přípravky], zpevňující kosmetické přípravky, neléčivé kosmetické přípravky, kosmetické přípravky pro zesvětlení, kompaktní pudry (kosmetické přípravky), kosmetické přípravky do koupele, kosmetické přípravky na obočí, kosmetické přípravky na obličej, kosmetické přípravky

pro děti, kosmetické přípravky na vlasy, přípravky pro osobní hygienu, kosmetické přípravky na bělení pleti, adstringentní přípravky pro kosmetické účely, kolagenové přípravky pro kosmetické účely, kosmetické přípravky na regeneraci pleti, kosmetické přípravky na zpevnění prsou, kosmetické přípravky na úpravu účesů, kosmetické ochranné přípravky proti slunci, kosmetické přípravky na opalování [mléka]; (35) obchodní správa licencí na výrobky a služby pro třetí osoby, propagační činnost, reklama, poradenství ohledně propagační činnosti, obchodní poradenství v oblasti propagační činnosti, konzultační a poradenské služby a pomoc v oblasti reklamní, marketingové a propagační činnosti, marketing, obchodní propagace, reklama pro filmy, venkovní reklama, rozhlasová reklama, PPC reklama, reklama online, televizní reklama, zásilková reklama, reklama (příprava), bannerová reklama, komerční informace a rady pro spotřebitele [spotřebitelská poradna], obchodní konzultační a poradenské služby, konzultační služby týkající se obchodních strategií, konzultační a poradenské služby v oboru obchodní strategie, poradenství v oblasti obchodního managementu vztahující se k franchisingu, obchodní poradenství vztahující se k franchisingu, poradenství v oblasti organizování a obchodního managementu, prezentace výrobků v komunikačních médiích pro účely maloobchodu, předvádění zboží, předvádění zboží pro reklamní účely, služby předvádění výrobků a vystavování zboží, distribuce vzorků, výstavy pro obchodní nebo průmyslové účely, organizace módních přehlídek k reklamním účelům, služby agentury zaměřené na export a import, modelingové služby pro reklamní účely nebo podporu prodeje, dodavatelské služby pro třetí osoby [nákup výrobků a služeb pro jiné podniky], propagace prodeje pro třetí osoby, propagace prodeje pro třetí osoby poskytovaná prostřednictvím distribuce a správy karet pro zvýhodněné uživatele, pořádání veletrhů pro obchodní a reklamní účely, maloobchodní prodej oděvů, maloobchodní prodej oblečení, maloobchodní prodej obuvi, maloobchodní prodej šperků, maloobchodní prodej tkanin, služby v oblasti fakturace zdravotnické péče pro lékaře, služby v oblasti fakturace zdravotnické péče pro nemocnice, maloobchodní prodej nádobí, maloobchodní prodej lékařských nástrojů, maloobchodní prodej sanitární techniky, maloobchodní prodej mazacích olejů, maloobchodní prodej uměleckých děl, maloobchodní prodej čistících přípravků, maloobchodní prodej cukrářských výrobků, maloobchodní služby v oblasti potravin, obchodní řízení maloobchodních prodejen, maloobchodní prodej lékařských přístrojů, maloobchodní prodej přístrojů sloužících opalování, maloobchodní služby v oblasti cukrovinek, správa obchodních věcí maloobchodních prodejen, maloobchodní prodej zařízení pro fyzikální terapii, maloobchodní služby v oblasti vlasových přípravků, on-line maloobchodní služby týkající se kosmetiky, maloobchodní prodej předmětů sloužících k hygieně lidí, maloobchodní služby zásilkového prodeje zaměřené na kosmetické přípravky; (44) salony krásy, salony krásy zaměřené na stříhání paruk, chiropraktika, zdravotnická střediska, zotavovny, sanatoria, služby v oblasti lékařské péče, ultrazvukové služby pro lékařské účely, rezidenční služby lékařského ošetření, dietetické konzultační služby (lékařské), lékařský telereporting [lékařské služby], služby zdravotnických klinik (lékařské), služby lékařského vyšetření, lékařské poradenské služby, služby lékařské pomoci, služby lékařské péče, lékařské služby, lékařské lázeňské služby, lékařské zobrazovací služby, služby lékařské kliniky, kosmetické služby péče o tělo, konzultační služby týkající se kosmetické péče, kosmetické poradenské služby, kosmetické konzultační služby, analýzy barvy (kosmetické služby), kosmetické služby týkající se líčení, kosmetické služby péče o obličej, služby kosmetického salonu, zejména se zaměřením na řasy, služby kosmetické péče o tělo, obličej a vlasy, kosmetické služby péče o tělo poskytované zdravotními lázněmi, služby kosmetické péče o pleť, klinické služby kosmetické a plastické chirurgie, depilace voskem, služby v oblasti depilace voskem k odstranění lidského ochlupení, kosmetická laserová léčba pokožky, služby odstraňování ochlupení laserem, služby v oblasti domácí ošetrovatelské péče, kosmetická péče, zdravotní péče.

Třídy výrobků a služeb:
3, 35, 44

(540)

The Hladká

(592) Slovní

(111) **398980**
(220) 17.04.2023
(320) 17.04.2023

(442) 21.06.2023
(151) 27.09.2023
(730) **KNOTT CZ, s.r.o.**, Nádražní 32/41, Hustopeče, 69301, CZ
(740) Ing. Jarmila Javoříková, patentový zástupce, Slunečná 4566, Zlín, 76005
(210) O-585298
(511) (7) stavební a zemědělské stroje a jejich součásti spadající do této třídy, zejména brzdy, brzdové systémy a nápravy, výtahy, přepravní pásy, dopravníky a jejich součásti, vše ve třídě 7; (12) pozemní dopravní prostředky, motorová vozidla, přívesy motorových vozidel, vysokozdvizné vozíky, součásti uvedených dopravních prostředků spadající do této třídy, zejména brzdy, brzdové systémy a nápravy, vše ve třídě 12; (37) servis, montáž a opravy dopravních prostředků, zejména motorových vozidel a jejich součástí, servis, montáž a opravy stavebních a zemědělských strojů a jejich součástí, zámečnictví - opravy, poradenství a poskytování informací v oblasti servisních a montážních služeb.

Třídy výrobků a služeb:
7, 12, 37

(540)

KNOTT)))

(593) Obrazová

(111) **398981**
(220) 18.04.2023
(320) 18.04.2023
(442) 21.06.2023
(151) 27.09.2023
(730) **RK Invest s.r.o.**, Čajkovského 3014/9a, Brno, Žabovřesky, 61600, CZ
(740) JUDr. Aleš Mendel, advokátní kancelář, JUDr. Aleš Mendel, advokát, Orlí 492/18, Brno, Brno-město, 60200
(210) O-585322
(511) (30) káva, čaj, kakao, kávové náhražky, chléb, pečivo, cukrovinky, koláče, moučnický, těsta, zmrzlina, hotová jídla na bázi mouky, rýže a těstovin, sendviče, pizzy, čokoláda, čokoládové nápoje, dorty, palačinky, těstoviny; (35) manažerské služby v oblasti gastronomie, prodej jídel a nápojů; (43) restaurace, kavárny, kafeterie, snack bary, jídelny, bufety, bary, zařízení rychlého občerstvení, samoobslužné restaurace, služby restaurací s možností odnosu jídla a nápojů s sebou, cateringové služby, smluvní gastronomické služby, příprava jídel a nápojů, pohostinství.
Třídy výrobků a služeb:
30, 35, 43

(540)



(593) Obrazová

- (111) **398982**
(220) 18.04.2023
(320) 18.04.2023
(442) 21.06.2023
(151) 27.09.2023
(730) **RK Invest s.r.o.**, Čajkovského 3014/9a, Brno, Žabovřesky, 61600, CZ
(740) JUDr. Aleš Mendel, advokátní kancelář, JUDr. Aleš Mendel, advokát, Orli 492/18, Brno, Brno-město, 60200
(210) O-585323
(511) (30) káva, čaj, kakao, kávové náhražky, chléb, pečivo, cukrovinky, koláče, moučnický, těsta, zmrzlina, hotová jídla na bázi mouky, rýže a těstovin, sendviče, pizzy, čokoláda, čokoládové nápoje, dorty, palačinky, těstoviny; (35) manažerské služby v oblasti gastronomie, prodej jídel a nápojů; (43) restaurace, kavárny, kafeterie, snack bary, jídelny, bufety, bary, zařízení rychlého občerstvení, samoobslužné restaurace, služby restaurací s možností odnosu jídla a nápojů s sebou, cateringové služby, smluvní gastronomické služby, příprava jídel a nápojů, pohostinství.
Třídy výrobků a služeb:
30, 35, 43

(540)



(593) Obrazová

- (111) **398983**
(220) 18.04.2023
(320) 18.04.2023
(442) 21.06.2023
(151) 27.09.2023
(730) **Beneš Martin**, Střelecká 507/8, Jablonec nad Nisou, 46601, CZ
(210) O-585325
(591) Barevná
(511) (7) průmysloví roboti, stroje a obráběcí stroje na zpracování materiálů a pro výrobu; (9) obsah s možností stažení a nahraný obsah, informační technologie (hardware, software, datové sítě) a audiovizuální, multimediální a fotografické přístroje; (42) služby v oblasti informačních technologií.

Třídy výrobků a služeb:
7, 9, 42

(540)



(593) Obrazová

- (111) **398984**
(220) 19.04.2023
(320) 19.04.2023
(442) 21.06.2023
(151) 27.09.2023
(730) **Business Leaders Forum, z.s.**, Štěpánská 704/61, Praha 1, Nové Město, 11000, CZ
(740) HM PARTNERS s.r.o., Štefánikova 1163/12, Koprivnice, 74221
(210) O-585352
(591) Barevná
(511) (16) tištěné výukové materiály, skripta, manuály, sborníky, odborné a případové studie, tiskoviny; (35) inzertní a reklamní činnost a poskytování pomoci při řízení obchodu (zejména obchodní nabídka a prodej odborných a rozvojových kurzů, on-line odborných a rozvojových kurzů, konferencí, seminářů, webinářů, školení, tematických setkání a jiných vzdělávacích akcí včetně lektorské činnosti v rámci udržitelnosti a udržitelných projektů, a to zejména v oblasti managementu, strategie, prodeje a marketingu, výroby, kvality, lidských zdrojů a ekonomiky), obchodní odborné studie, činnost podnikatelských, organizačních a ekonomických poradců; (41) pořádání a realizace odborných a rozvojových kurzů, on-line odborných a rozvojových kurzů, konferencí, seminářů, webinářů, školení, tematických setkání a jiných vzdělávacích akcí, včetně lektorské činnosti v rámci udržitelnosti a udržitelných projektů, a to zejména v oblasti managementu, strategie, prodeje a marketingu, výroby, kvality, lidských zdrojů a ekonomiky.

Třídy výrobků a služeb:
16, 35, 41

(540)



(593) Obrazová

- (111) **398985**
(220) 19.04.2023
(320) 19.04.2023
(442) 21.06.2023
(151) 27.09.2023
(730) **Bradávka Miroslav**, Ke Mlejnu 391, Mirošovice, 25166, CZ
(740) Advokátní kancelář CINK a partneři, s.r.o., JUDr. Ing. Pavel Cink LL. M., Veleslavínova 363/33, Plzeň, Vnitřní Město, 30100
(210) O-585353
(511) (6) kotvy; (7) lodní motory, lodní hnací stroje; (12) gumové čluny, veslařské čluny, skládací čluny, člunové odrazníky, stěžně na čluny, skify (lehké čluny), rekreační proudové čluny, osobní tryskové čluny, čluny pro volný čas, plavidla (čluny a lodě), čluny umožňující pohyb po vodě, čluny na prodej jako soupravy, pádla (vybavení pro kajaky), pádla na kánoe, vesla, kajaky, kánoe, osobní lodě, motorové lodě, přívěsy na lodě, nárazníky na lodě, odrazníky na plavidla, rámy na lodě, lodní kormidla, lodní stěžně pro čluny, konstrukční části na lodě, části a příslušenství vodních dopravních prostředků; (25) rybářské pokrývky hlavy, rybářské vesty, rybářské bundy, rybářská obuv, rybářské košile, rybářské oděvy, rybářské holínky, vysoké rybářské holínky, rybářské gumáky, nepromokavé vysoké rybářské boty; (28) prkna na paddleboarding, rybářské vybavení, rybářské podběráky, rybářské háčky, rybářské navijáky, rybářské pruty, skříňky na rybářské potřeby, pouzdra na rybářské pruty, rybářské brašny a brašny přizpůsobené pro rybaření, clony (maskovací) sportovní vybavení, krabičky na rybářské návnady, nafukovací čluny na rybaření (float tube), návnady pro lov a rybolov, pachové návnady pro lov a rybaření, podpěry na rybářské pruty, pouzdra na rybářské navijáky, rybářská olůvka, rybářské harpuny, rybářské rotační třpytky, rybářské splávky, rybářské sítě do akvárií, rybářské vlasce, senzory záběru (rybářská výstroj), signalizátory záběru pro rybolov na udici, splávky (plováky) [rybářské potřeby], rybářské koše; (35) maloobchodní služby v oblasti sportovních potřeb, velkoobchodní prodej sportovního vybavení, maloobchodní prodej sportovního vybavení, propagace a reklama; (39) pronájem motorových člunů, služby loděnic, pronájem vodních dopravních prostředků, jachet, lodí, člunů a jiných vodní dopravních prostředků, lodní doprava, lodní makléřství, lodní pilotáž, osobní lodní doprava, říční lodní doprava.

Třídy výrobků a služeb:
6, 7, 12, 25, 28, 35, 39

- (540) **Nautillus**
(592) Slovní

- (111) **398986**
(220) 19.04.2023
(320) 19.04.2023
(442) 21.06.2023
(151) 27.09.2023
(730) **CZECH NEWS CENTER a.s.**, Komunardů 1584/42, Praha 7, Holešovice, 17000, CZ
(210) O-585367
(591) Barevná
(511) (9) audiovizuální díla, data, informace a databáze, databázové produkty, informace a záznamy v elektronické podobě, nahrané zvukové a zvukově-obrazové záznamy, vše na elektronických, magnetických, optických a jiných nosičích v rámci třídy 9 nebo v elektronických, datových, informačních a telekomunikačních sítích, elektronická periodika a knihy, stahovatelné počítačové programy, počítačový software, stahovatelné multimediální aplikace, přístroje pro zpracování dat, vzdělávací mobilní aplikace, software a aplikace pro mobilní zařízení; (16) tiskoviny všeho druhu, noviny, časopisy, periodika, knihy, učebnice, učební pomůcky s výjimkou přístrojů, křížovky, katalogy, fotografie, plakáty, samolepky, pohlednice, programy a informační letáky, vstupenky, katalogy, tištěné nosiče informací a záznamů všeho druhu v rozsahu této třídy; (35) inzertní činnost, reklamní a propagační činnost, marketing, prezentace výrobků a služeb v komunikačních médiích pro účely maloobchodu, propagace zboží a služeb pro třetí osoby prostřednictvím internetu, zprostředkování smluv, dohod týkající se prodeje a nákupu zboží, pronájem reklamních ploch na internetu, distribuce a šíření reklamních materiálů, průzkum veřejného mínění, komerční informace a rady pro spotřebitele, organizace spotřebitelských soutěží reklamního charakteru zaměřených na podporu prodeje, vyhlásování výsledků soutěží reklamního charakteru zaměřených na podporu prodeje, organizace spotřebitelských soutěží - v rámci této třídy, spotřebitelská anketa, propagace výherce soutěže či ankety; (38) telekomunikace, přenos dat, zpráv a informací, komunikace, šíření elektronických periodik a knih, vše předchozí uvedené prostřednictvím

počítačů, elektronických, počítačových, datových a telekomunikačních sítí (zejména prostřednictvím internetu), poskytování přístupu k databázím, poskytování internetových diskusních fór, poskytování přístupu k obsahu, webovým stránkám a portálům, informační služby v oblasti vysílání, elektronických komunikačních sítí a telekomunikačních služeb, přístup k obsahu internetu, k internetovým stránkám a portálům, televizní vysílání, rozhlasové vysílání, digitální vysílání, vysílání kabelové televize, bezdrátové vysílání; (41) výchovná, vzdělávací a zábavná činnost, sportovní a kulturní aktivity, tvorba televizních programů, digitální zpracování obrazu, organizování sportovních, vzdělávacích a zábavných soutěží, obrazové a textové zpravodajství, vydavatelská činnost a zpravodajství, nakladatelské služby, vydávání elektronických knih a časopisů on-line, poskytování on-line elektronických publikací (bez možnosti stažení), provozování her on-line, nahrávání a vydávání zvukových a zvukově-obrazových záznamů, poskytování informací o možnostech zábavy, rekreace a rozptýlení, o výchově, vzdělávání a sportu, pořádání a realizace workshopů, pořádání přednášek, pořádání festivalů pro kulturní, zábavní, vzdělávací a školicí účely, pořádání výstav pro kulturní, zábavní a vzdělávací účely, výroba televizních a rozhlasových pořadů, filmová produkce, tvorba a vydávání audiovizuálních děl, výroba živých představení, výroba zábavných představení, pořádání představení, plánování představení, organizace představení, produkce audiovizuálních představení, organizace živých představení, živá představení pro zábavu.

Třídy výrobků a služeb:
9, 16, 35, 38, 41

(540)

PROSTOR 

(593) Obrazová

- (111) **398987**
(220) 19.04.2023
(320) 19.04.2023
(442) 21.06.2023
(151) 27.09.2023
(730) **Kleprlíková Lucie Ing.**, č. ev. 48, Nové Strašecí, 43801, CZ
(210) O-585371
(591) Barevná
(511) (9) vzdělávací software, dětský vzdělávací software, vzdělávací média s možností stažení, materiály pro vzdělávací kurzy ke stažení, programy videoher, počítačové programy a programy videoher, interaktivní počítačové programy, vzdělávací počítačové aplikace, vzdělávací tabletové aplikace, vzdělávací mobilní aplikace, počítačový software týkající se vzdělávání dětí; (16) tištěné programy, tištěné publikace, tištěné kalendáře, tištěné partitury, tištěné přednášky, propagační publikace, periodické publikace, vzdělávací publikace, časopisy, publikace, tištěné propagační materiály, výukové kartičky; (41) organizování vzdělávacích přednášek, pořádání a vedení přednášek, plánování přednášek za účelem vzdělávání, pořádání a vedení přednášek pro školicí účely, pořádání a vedení přednášek pro vzdělávací účely, výroba učebních materiálů distribuovaných na manažerských přednáškách, výroba učebních materiálů distribuovaných na odborných přednáškách, vydávání publikací, publikace letáků, poskytování elektronických publikací, zveřejňování vědeckých publikací, vydávání elektronických publikací, výuka, výuka dospělých, vzdělávací kurzy, vedení kurzů, organizování kurzů, poskytování vzdělávacích kurzů, vzdělávací semináře, pořádání a organizování seminářů, vydávání plakátů, vzdělávací a výukové služby, video produkce, tvorba [psaní] vzdělávacího obsahu pro podcasty.

Třídy výrobků a služeb:
9, 16, 41

(540)



(593) Obrazová

(111) **398988**

(220) 20.04.2023

(320) 20.04.2023

(442) 21.06.2023

(151) 27.09.2023

(730) **Rašková Michaela Mgr.**, Karafiátová 509/16, Olomouc, Neředín, 77900, CZ

(740) Jindyne s.r.o., U Statku 77, Mnichovo Hradiště, Hněvousice, 29501

(210) O-585374

(511) (23) vlákna, nitě a příze; (35) maloobchodní a velkoobchodní prodej vláken, nití a přízí, příslušenství a doplňků oblečení (galanterie), šicích potřeb a ozdobných textilních výrobků, popruhů na zavazadla, uch pro zavazadla, rámu kabelek, rámu peněženek, kovových částí deštníků; (40) zakázková výroba vláken, nití a přízí; (41) vzdělávací a školicí služby; (42) navrhování vláken, nití a přízí; (44) služby vizážistů.

Třídy výrobků a služeb:

23, 35, 40, 41, 42, 44

(540)



(593) Obrazová

(111) **398989**

(220) 21.04.2023

(320) 21.04.2023

(442) 21.06.2023

(151) 27.09.2023

(730) **Pražienka Matuš**, Černochoch Vrch 1274, Stará Turá, SK

(740) Boldiz Law Firm s.r.o., Kukučínova 8, 940 02 Nové zámky

(210) O-585413

(511) (9) ochranné a bezpečnostní vybavení; (13) zbraně a střelivo; (25) oděvy, obuv, pokrývky hlavy; (28) sportovní a tělocvičné nářadí.

Třídy výrobků a služeb:

9, 13, 25, 28

(540)



(593) Obrazová

(111) **398990**

(220) 21.04.2023

(320) 21.04.2023

(442) 21.06.2023

(151) 27.09.2023

(730) **Pražienka Matuš**, Černochoch Vrch 1274, Stará Turá, SK

(740) Boldiz Law Firm s.r.o., Kukučínova 8, 940 02 Nové zámky

(210) O-585415

(511) (13) zbraně a střelivo; (25) oděvy, obuv, pokrývky hlavy, kromě ochranného oblečení a ochranných helem; (28) sportovní a tělocvičné nářadí.

Třídy výrobků a služeb:

13, 25, 28

(540)

Centurio

(592) Slovní

(111) **398991**

(220) 24.04.2023

(320) 24.04.2023

(442) 21.06.2023

(151) 27.09.2023

(730) **ProTrade, s.r.o.**, Na konečné 50/2, Praha 4, Pisnice, 14200, CZ

(740) Kyjovský & spol. advokátní kancelář, JUDr. Milan Kyjovský, advokát, Jaselská 202/19, Brno, Veverí, 60200

(210) O-585440

(511) (32) energetické nápoje, chmelové výtažky pro výrobu piva, izotonické nápoje, koktejly na bázi piva, limonády, minerální vody (nápoje), mošt, nápoje pro sportovce obohacené proteiny, nápoje ze syrovátky, nealkoholické aperitivy, nealkoholické esence na výrobu nápojů, nealkoholické koktejly, nealkoholické nápoje, nealkoholické nápoje na bázi medu, nealkoholické nápoje s příchutí čaje, nealkoholické nápoje s příchutí kávy, nealkoholické nápoje z aloe vera, nealkoholické nápoje z ovocných šťáv, nealkoholické nápoje ze sušeného ovoce, nealkoholické ovocné nektary, nealkoholické pivo, nealkoholické výtažky z ovoce, nealkoholické cider, ovocné šťávy, perlivé vody, piva s limonádou, pivo, prášky na přípravu nealkoholických nápojů, prášky pro přípravu šumivých nápojů, přípravky pro přípravu nealkoholických nápojů, rajčatová šťáva (nápoje), sirupy pro přípravu limonád, sirupy pro přípravu nápojů, smoothie (mixované nápoje z čerstvého ovoce nebo zeleniny), sorbety (nápoje),

tablety pro přípravu šumivých nápojů, vody (nápoje), zeleninové šťávy (nápoje); (33) alkoholické nápoje obsahující ovoce, alkoholické nápoje s výjimkou piva, alkoholické výtažky z ovoce, alkoholové esence, alkoholové výtažky, aperitivy, cider, koktejly, medovina, nápoje na bázi vína, předem namíchané alkoholické nápoje, s výjimkou nápojů na bázi piva; (43) bary, bufety, catering (poskytování jídla a nápojů), hotelové ubytovací služby, informace a poradenství týkající se přípravy jídel, jídelny, kavárny, modelování potravin, motely, penziony, prázdninové tábory (ubytování), pronájem jednacích místností, pronájem nábytku, pronájem stanů, pronájem židlí, stolů, ubrusů, skleněného nádobí, recenzování jídla (poskytování informací o pokrmech a nápojích), restaurace, rezervace přechodného ubytování, služby ubytovací kanceláře (hotely, penziony), zdobení dortů, zdobení potravin.

Třídy výrobků a služeb:
32, 33, 43

(540)



(593) Obrazová

- (111) **398992**
(220) 24.04.2023
(320) 24.04.2023
(442) 21.06.2023
(151) 27.09.2023
(730) **Schönová Linda Ing.**, Hošťálkova 1165/93, Praha 6, Břevnov, 16900, CZ
(740) artpatent, advokátní kancelář s.r.o., Dukelských hrdinů 976/12, Praha 7, Holešovice, 17000
(210) O-585445
(511) (20) nábytek, nábytek pro domácnost, kancelář a zahradu, vestavěný nábytek; (37) montáž, údržba, servis a instalace nábytku, truhlářské služby, stavby bytových interiérů, rekonstrukce interiérů budov, stavebnictví, stavitelství; (40) zakázková výroba nábytku, výroba nábytku na zakázku a podle specifikace třetích osob, truhlářství (výroba na zakázku); (42) navrhování interiérů, navrhování nábytku a vestavěného nábytku, návrhářské služby v oblasti obytných nemovitostí, stavební projektování, technické projektové studie, příprava architektonických plánů, architektonické a inženýrské služby.

Třídy výrobků a služeb:
20, 37, 40, 42

(540)



PROCOMFORT

(593) Obrazová

- (111) **398993**
(220) 25.04.2023
(320) 25.04.2023
(442) 21.06.2023
(151) 27.09.2023
(730) **PEFASTAV, s.r.o.**, Bobkova 718/11, Praha 9, Černý Most, 19800, CZ
(740) Mgr. Eliška Králová, advokát, Masarykovo náměstí 122, Hranice, Hranice I-Město, 75301
(210) O-585478
(511) (35) zprostředkovatelské obchodní služby; (36) správa nemovitostí, služby realitní kanceláře; (37) pronájem nástrojů, strojů, zařízení a vybavení pro stavebnictví, demolice, úklid a údržbu, stavebnictví a demolice staveb, výkopové služby a těžba přírodních zdrojů, klempířství a instalatérství, pokrývačské služby (práce), zámečnictví (opravy), izolace stávajících budov, izolace a těsnění budov, izolace budov během výstavby, izolace budov proti vlhkosti, instalace tepelné izolace pro budovy, stavby a opravy budov, stavby silnic a cest, zednické služby, stavební informace, stavební dozor, stavba konstrukcí z železobetonu s využitím posuvného a taženého bednění; (39) nákladní doprava a sťahovací služby; (40) klempířství (zpracování cínu); (42) inženýrské služby; (43) hotely, ubytovny a penziony, prázdninové a turistické ubytování.

Třídy výrobků a služeb:
35, 36, 37, 39, 40, 42, 43

(540)

PEFASTAV

(592) Slovní

- (111) **398994**
(220) 25.04.2023
(320) 25.04.2023
(442) 21.06.2023
(151) 27.09.2023
(730) **Šírer Miroslav**, č. p. 12, Kublov, 26741, CZ
(740) Mgr. PETR ŽIŽKA, LL.M., advokátní kancelář, Mgr. Petr Žížka LL.M., Sedláčkova 209/16, Plzeň, Vnitřní Město, 30100
(210) O-585480
(591) Barevná
(511) (19) nekovové dveře, vrata, okna a okenní kryty, plastová bezpečnostní okna umožňující komunikaci, střešní okna (nekovová), kupolovitá střešní okna (nekovová), špaletová okna (nekovová), křídlová okna (nekovová), rámy na okna (nekovové), vyztužená okna s nekovovými rámy, tabulové sklo (okna) pro stavebnictví, nekovové rámy na zasklená okna, dřevo, impregnované dřevo (proti hnilobě), dřevěné okenní rámy, dřevěné okenní rámy pokryté hliníkem, nekovové okenní parapety, dřevěné dveře; (35) maloobchodní a velkoobchodní prodej vchodových dveří, špaletových oken, historických oken a výše uvedených výrobků ve třídě 19; (37) výstavba zimních zahrad, instalace skel do zimních zahrad, oken, dveří a skleníků, instalace izolačních skel do zimních zahrad, oken, dveří a skleníků, lakýrnické práce.

Třídy výrobků a služeb:
19, 35, 37

(540)



(593) Obrazová

- (111) **398995**
(220) 25.04.2023
(320) 25.04.2023
(442) 21.06.2023
(151) 27.09.2023
(730) **VIKING CNC Prague a.s.**, Mladoboleslavská 1120, Praha 9, Kbely, 19700, CZ
(740) **HARBER IP s.r.o.**, Dukelských hrdinů 567/52, Praha 7, Holešovice, 17000
(210) O-585491
(511) (7) brusky (stroje), řezací stroje, stroje na ostření, formátování a orovnávání, stroje na výrobu obráběcích nástrojů, stroje na výrobu řezných nástrojů, a to vrtáků a závitníků, části, příslušenství, a ovládací mechanismy pro všechny výše uvedené výrobky ve třídě 7; (9) počítačové numerické ovladače pro všechny výše uvedené výrobky ve třídě 7; (42) inženýrské služby.

Třídy výrobků a služeb:
7, 9, 42

(540) **VIKING**

(592) Slovní

- (111) **398996**
(220) 25.04.2023
(320) 25.04.2023
(442) 21.06.2023
(151) 27.09.2023
(730) **Olikla s.r.o.**, náměstí Smiřických 42, Kostelec nad Černými lesy, 28163, CZ
(740) **AK Štros & Kusák, JUDr. David Štros, advokát, Národní 58/32, Praha 1, Nové Město, 11000**
(210) O-585497
(511) (5) farmaceutické a veterinářské výrobky, hygienické výrobky pro léčebné účely, dietní potraviny a dietetické přípravky pro léčebné nebo veterinární účely, potraviny pro batolata, potravní doplňky pro lidskou potřebu a pro zvířata, náplasti, obvazový materiál, materiály pro plombování zubů a pro zubní otisky, dezinfekční přípravky, výrobky pro hubení škodlivých zvířat, fungicidy, herbicidy; (44) služby lékárny, provoz lékáren, lékařské služby, veterinární služby, péče o hygienu a krásu osob a zvířat, rentgenová vyšetření a odběry krevních vzorků, služby týkající se umělého oplodnění, lékařské poradenství.

Třídy výrobků a služeb:
5, 44

(540) **Olara**

(592) Slovní

- (111) **398997**
(220) 25.04.2023
(320) 25.04.2023
(442) 21.06.2023
(151) 27.09.2023

- (730) **Olikla s.r.o.**, náměstí Smiřických 42, Kostelec nad Černými lesy, 28163, CZ
(740) **AK Štros & Kusák, JUDr. David Štros, advokát, Národní 58/32, Praha 1, Nové Město, 11000**
(210) O-585498
(511) (5) farmaceutické a veterinářské výrobky, hygienické výrobky pro léčebné účely, dietní potraviny a dietetické přípravky pro léčebné nebo veterinární účely, potraviny pro batolata, potravní doplňky pro lidskou potřebu a pro zvířata, náplasti, obvazový materiál, materiály pro plombování zubů a pro zubní otisky, dezinfekční přípravky, výrobky pro hubení škodlivých zvířat, fungicidy, herbicidy; (44) služby lékárny, provoz lékáren, lékařské služby, veterinární služby, péče o hygienu a krásu osob a zvířat, rentgenová vyšetření a odběry krevních vzorků, služby týkající se umělého oplodnění, lékařské poradenství.

Třídy výrobků a služeb:
5, 44

(540) **Orvete**

(592) Slovní

- (111) **398998**
(220) 25.04.2023
(320) 25.04.2023
(442) 21.06.2023
(151) 27.09.2023
(730) **Olikla s.r.o.**, náměstí Smiřických 42, Kostelec nad Černými lesy, 28163, CZ
(740) **AK Štros & Kusák, JUDr. David Štros, advokát, Národní 58/32, Praha 1, Nové Město, 11000**
(210) O-585499
(511) (5) farmaceutické a veterinářské výrobky, hygienické výrobky pro léčebné účely, dietní potraviny a dietetické přípravky pro léčebné nebo veterinární účely, potraviny pro batolata, potravní doplňky pro lidskou potřebu a pro zvířata, náplasti, obvazový materiál, materiály pro plombování zubů a pro zubní otisky, dezinfekční přípravky, výrobky pro hubení škodlivých zvířat, fungicidy, herbicidy; (44) služby lékárny, provoz lékáren, lékařské služby, veterinární služby, péče o hygienu a krásu osob a zvířat, rentgenová vyšetření a odběry krevních vzorků, služby týkající se umělého oplodnění, lékařské poradenství.

Třídy výrobků a služeb:
5, 44

(540) **Cogvio**

(592) Slovní

- (111) **398999**
(220) 25.04.2023
(320) 25.04.2023
(442) 21.06.2023
(151) 27.09.2023
(730) **Olikla s.r.o.**, náměstí Smiřických 42, Kostelec nad Černými lesy, 28163, CZ
(740) **AK Štros & Kusák, JUDr. David Štros, advokát, Národní 58/32, Praha 1, Nové Město, 11000**
(210) O-585503
(511) (5) farmaceutické a veterinářské výrobky, hygienické výrobky pro léčebné účely, dietní potraviny a dietetické přípravky pro léčebné nebo veterinární účely, potraviny pro batolata, potravní doplňky pro lidskou potřebu a pro zvířata, náplasti, obvazový materiál, materiály pro plombování zubů a pro zubní otisky, dezinfekční přípravky, výrobky pro hubení škodlivých zvířat, fungicidy, herbicidy; (35) shromažďování, sběr, analýza, třídění, poskytování, překlad nebo jiné zpracovávání obchodních nebo podnikatelských informací včetně vytváření, zpracování a třídění dat v rámci databází, pomoc při řízení obchodní činnosti, průzkum trhu, systemizace informací do počítačových databází, zpracovávání specializovaných podnikových evidencí, nabízení k prodeji a prodej služeb uvedených ve třídě 35 tohoto seznamu; (42) návrhy, strukturování a programování či jiné vytváření databází, jiných datových systémů a aplikací pro jejich zpracování, včetně jejich instalace, zavádění, aktualizace a údržby, návrhy, strukturování a programování internetových či intranetových počítačových stránek a nástěnek a internetových či intranetových aplikací, včetně jejich instalace, zavádění, aktualizace a údržby, hostování (poskytování volného prostoru) pro internetové či intranetové počítačové stránky a nástěnky; (44) služby lékárny, provoz

lékáren, lékařské služby, veterinární služby, péče o hygienu a krásu osob a zvířat, rentgenová vyšetření a odběry krevních vzorků, služby týkající se umělého oplodnění, lékařské poradenství. (540)

Třídy výrobků a služeb:
5, 35, 42, 44

(540)

Obyli

(592) Slovní

(111) **399000**

(220) 26.04.2023

(320) 26.04.2023

(442) 21.06.2023

(151) 27.09.2023

(730) **Designfoods s.r.o.**, Leštinská 2443/30, Zábřeh, 78901, CZ

(210) O-585517

(591) Barevná

(5) výživové nápojové směsi pro použití jako náhražky jídla; (29) hotová jídla, instantní potraviny a pikantní svačinky na bázi zeleniny a masa v rozsahu této třídy, hotová zeleninová jídla, instantní dušená jídla, maso a masné výrobky, ryby, mořské plody a měkkýši, neživí, chlazená jídla vyrobená z ryb, zpracované ovoce, houby a zelenina, ořechy a luštěniny, dušená jídla, vařená masová jídla, hotová jídla z masa, hotová zeleninová jídla pro batolata, hotová jídla obsahující převážně zeleninu, mražená jídla obsahující převážně drůbež, mražená jídla obsahující převážně maso, mražená jídla obsahující převážně ryby, hotová jídla obsahující převážně ryby, předvařená dušená jídla na kari, hotové jídla obsahující převážně zvěřinu, hotová jídla obsahující převážně maso, hotová jídla obsahující (převážně) vejce, hotová jídla vyrobená z náhražek ryb, hotová jídla sestávající především z kebabu, hotová jídla obsahující převážně krůtí maso, mražená jídla obsahující převážně kuřecí maso, hotová jídla obsahující převážně kachní maso, hotová jídla obsahující převážně masové náhražky, mražená hotová jídla obsahující převážně zeleninu, hotová jídla obsahující převážně mořské plody, hotová jídla obsahující (převážně) kuřecí maso, hotová balená jídla, převážně ze zvěřiny, hotová jídla vyrobená z náhražek mořských plodů, tyčinky na bázi ovoce jako náhrada jídla, tyčinky na bázi ořechů jako náhrada jídla, hotová vařená jídla obsahující převážně krůtí maso, hotová vařená jídla obsahující převážně kuřecí maso, hotová jídla vyrobená z drůbeže (převážně z drůbeže), hotová jídla vyrobená z masa (převážně z masa), hotová vařená jídla obsahující výhradně nebo téměř výhradně maso; (30) těstovinová jídla, moučná jídla, hotová pizzová jídla, jídla obsahující převážně rýži, hotová jídla z rýže, hotová nudlová jídla pro batolata, mražená jídla obsahující převážně rýži, mražená jídla obsahující převážně těstoviny, hotová jídla obsahující převážně těstoviny, hotová jídla na bázi nudlí, hotová jídla na bázi těstovin, hotová jídla na bázi rýže, lyofilizovaná jídla s těstovinami jako hlavní složkou, lyofilizovaná jídla s rýží jako hlavní složkou, tyčinky na bázi obilnin jako náhrada jídla, tyčinky na bázi čokolády jako náhrada jídla, hotová slaná jídla vyrobená z bramborové mouky, mrazem sušená jídla s těstovinami jako hlavní složkou, mrazem sušená jídla s rýží jako hlavní složkou, tuhá a tekutá hotová jídla obsahující převážně těstoviny, tuhá a tekutá hotová jídla obsahující převážně rýži.

Třídy výrobků a služeb:
5, 29, 30



(593) Obrazová

(111) **399001**

(220) 26.04.2023

(320) 26.04.2023

(442) 21.06.2023

(151) 27.09.2023

(730) **VINAŘSTVÍ PAULUS s.r.o.**, Na Cimbuři 159, Pavlov, 69201, CZ

(210) O-585518

(511) (35) reklamní, marketingové a propagační služby, pomoc v obchodní a podnikatelské činnosti, management a administrativní služby, obchodní zprostředkovatelské služby a obchodní informace pro spotřebitele; (43) poskytování jídla a nápojů, restaurace (služby), čínské restaurace (služby), služby tempura restaurace, restaurace rychlého občerstvení (služby), restaurace servírující porcované maso, samoobslužné restaurace, turistické restaurace, delikatesy (restaurace), gril - restaurace, vašoku restaurace, bary, bufety, firemní akce (poskytování jídel a nápojů), hotelové restaurační služby, kavárna, pivnice, pizzerie, podávání alkoholických nápojů, podávání jídel a nápojů hostům v restauracích, podávání stravování a nápojů v restauracích a barech, pořádání svatebních recepcí (potraviny a nápoje), restaurační služby poskytované hotely, restaurační služby v oblasti rychlého občerstvení, restaurační služby zahrnující bary s povolením k prodeji alkoholu, samoobslužné jídelny, služby ochutnávky vín (zajištění nápojů), služby poskytující jídlo a nápoje s možností odnosu, služby barů s vodními dýmkami, služby sommeliérů, služby týkající se restaurací s prodejem jídel s sebou, služby ubytování se snídaní, služby v oblasti pohostinství, hotelové služby, hotelové služby pro prioritní zákazníky, penziony, poskytování dočasného ubytování v penzionech, poskytování hotelového ubytování, poskytování rekreačního ubytování, poskytování služeb motelů, poskytování ubytování v motelech, služby hotelových rekreačních středisek, služby agentur pro rezervaci ubytování o dovození, zajišťování ubytování pro turisty, služby ubytovací kanceláře [hotely, penziony].

Třídy výrobků a služeb:

35, 43

(540)

Templ

(592) Slovní

(111) **399002**

(220) 27.04.2023

(320) 27.04.2023

(442) 21.06.2023

(151) 27.09.2023

(730) **VVS Verměřovice s.r.o.**, č. p. 225, Verměřovice, 56152, CZ

(740) Bohemia Patent, Ing. Jana Vandlíková, Petřská 1136/12, Praha 1, Nové Město, 11000

(210) O-585530

(511) (16) katalogy, prospekty, plakáty, letáky, jiné tištěné propagační, reklamní a informační materiály, fotografie a jiná grafická vyobrazení, kalendáře, trojrozměrné reklamní předměty z papíru a papírové hmoty, vstupenky, šatní lístky, jídelní lístky, papírové ubrusy, banketní sukně z papíru, papírové ubrusy a papírové kapesníky, papírové etikety, výstupy počítačů na papírovém nosiči, reklamní tabule z kartónu, psací a kancelářské potřeby, kalendáře, obálky a kancelářský papír, papírové vlajky; (25) oděvy, svetry, šle, šály, velké šátky, bundy, kabáty, vesty, rukavice, džíny, košile, šortky,

čepice, klobouky, pokrývky hlavy, punčochové zboží, vázanky, noční košile, pyžama, kalhoty, oděvy do deště, mikiny, tepláky, krátká trička, trička, spodní prádlo, obleky a kostýmy, čelenky, návleky na lýtka, zástěry, palčáky, dámské spodní prádlo, kožené oděvy, plavky, sukně, obuv; (26) knoflíky, nášivky (galanterie), nažehlovací záplaty, odznaky (ne z drahých kovů), ozdobné knoflíky (odznaky), ozdoby na obuv a oděvy (ne z drahých kovů), pásky na ruce (oděvní doplňky), přezky (oděvní doplňky), výšivky, přezky na opasky; (31) potrava pro zvířata, krmné směsi na výkrm zvířat, krmiva přírodní nebo umělá pro výživu zvířat, doplňkové krmné a minerální směsi na výkrm zvířat, suché krmivo pro zvířata, přísady do krmiv určené pro výkrm zvířat, posilující přípravky pro zvířata, bílkovinné a energetické koncentráty, minerálně vitamínové směsi a premixy, biofaktory a speciální premixy pro výživu zvířat, sůl pro zvířata, výživa pro zvířata, pochoutky a odměny ke žvýkání pro zvířata, nápoje pro domácí zvířata obohacené o minerály a vitamíny, suchary pro zvířata, moučka pro zvířata; (35) reklamní a propagační činnost, služby propagace prodeje, obchodní a zprostředkovatelská činnost s výzvou pro zvířata, krmivý a krmnými směsmi pro zvířata; (40) poskytování informací o výrobě krmných směsí, doplňkových krmných směsí a minerálních směsí a výživy pro zvířata; (44) poradenská činnost v oblasti zemědělské prvovýroby pro krmné směsi, doplňkové krmné směsi, minerální směsi a výživy pro zvířata, výživové poradenství pro zvířata, péče o zvířata, chov zvířat, konzultační činnost v oblasti zemědělství.

Třídy výrobků a služeb:
16, 25, 26, 31, 35, 40, 44

(540) **Animal-Art**

(592) Slovní

(111) **399003**

(220) 28.04.2023

(320) 28.04.2023

(442) 21.06.2023

(151) 27.09.2023

(730) **BMC Brno, s.r.o.**, Sejkorova 1977/3, Brno, Židenice, 63600, CZ

(740) doc. Ing. Jindřich Špaček CSc., patentový zástupce, Svatopluka Čecha 1939/106a, Brno, Královo Pole, 61200

(210) O-585545

(511) (29) maso, ryby, drůbež a zvěřina, masové výtazky, konzervované, mražené, sušené a vařené ovoce a zelenina, zelé, džemy, kompoty, vejce, mléko, sýry, máslo, jogurty a jiné mléčné výrobky, potravinářské oleje a tuky, potraviny na bázi masa, ryb, ovoce nebo zeleniny, mléčné nápoje s převažujícím podílem mléka, náhražky mléka, a to mandlové mléko, kokosové mléko, arašídové mléko, rýžové mléko a sójové mléko, luštěniny a ořechy upravené pro lidskou spotřebu; (30) káva, čaj, kakao a náhražky kávy, rýže, těstoviny a nudle, tapioka a ságo, mouka a přípravky vyrobené z obilnin, chléb, pečivo a cukrovinky, čokoláda, zmrzlina, sorbety a jiné produkty určené ke konzumaci v mraženém stavu, cukr, med, melasa, droždí, kypřicí prášek do pečiva, sůl, koření, přísady, koření, konzervované byliny, ocet, omáčky a jiná ochucovadla, led (zmražená voda), nápoje na bázi kávy, kakaa, čokolády a čaje, obilniny upravené pro konzumaci lidmi, a to ovesné vločky, kukuřičné lupínky, loupáný ječmen a bulgur, müsli, pizza, koláče, sendviče, ořechy v čokoládě, přichutě do potravin nebo nápojů; (32) piva, nealkoholické nápoje, minerální a sycené vody, ovocné nápoje a ovocné šťávy, sirupy a jiné přípravky pro přípravu nealkoholických nápojů, nealkoholické nápoje, zeleninové šťávy (nápoje), nápoje z celozrnné rýže, jiné než náhražky mléka, nápoje na bázi ořechů a sóji, esence na výrobu nápojů, koncentrované přípravky k ředění nápojů, energetické nápoje, izotonické nápoje, nápoje pro sportovce obohacené proteiny.

Třídy výrobků a služeb:
29, 30, 32

(540) **BESSTO**

(592) Slovní

(111) **399004**

(220) 02.05.2023

(320) 02.05.2023

(442) 21.06.2023

(151) 27.09.2023

(730) **MEDICAL & PHARMA PROMOTION, s.r.o.**, Videňská 104, Vestec, 25250, CZ

(740) PRK Partners s.r.o. advokátní kancelář, JUDr. Ing. Michal Matějka, advokát, Jáchymova 26/2, Praha 1, Staré Město, 11000

(210) O-585587

(591) Barevná

(511) (32) nealkoholické nápoje, nealkoholické sycené nápoje, nesycené nealkoholické nápoje, nealkoholické ochucené sycené nápoje, limonády, citronády, nealkoholické ovocné nápoje, nealkoholické koktejly; (33) alkoholické koktejlůvé nápoje ovocné, předpřipravené alkoholické nápoje a koktejly, přípravky k výrobě alkoholických nápojů, alkoholické nápoje (s výjimkou piva).

Třídy výrobků a služeb:
32, 33

(540)



(593) Obrazová

(111) **399005**

(220) 02.05.2023

(320) 02.05.2023

(442) 21.06.2023

(151) 27.09.2023

(730) **LAKARA LTD**, SE15 2NL, Unit Q, 35 Astbury Road, London, GB

(740) Rott, Růžička & Guttman a spol., Vyskočilova 1566, Praha 4, Michle, 14000

(210) O-585596

(511) (41) služby v oblasti vzdělávání, zábavy a sportu, kulturní činnost, pořádání školení; (42) konzultační a poradenské služby v oblasti informačních technologií, správa služeb informačních technologií (ITSM), navrhování a vývoj softwaru v oblasti mobilních aplikací.

Třídy výrobků a služeb:
41, 42

(540)



**BLOCKCHAIN
JUNGLE**

(593) Obrazová

- (111) **399006**
(220) 02.05.2023
(320) 02.05.2023
(442) 21.06.2023
(151) 27.09.2023
(730) **INTERDRINKS, s.r.o.**, č. p. 153, Nebovidy, 66448, CZ
(740) **INPARTNERS GROUP, Ing. Dušan Kendereški, Tuřanka 1519/115a, Brno, Slatina, 62700**
(210) O-585605
(511) (33) alkoholické nápoje (s výjimkou piva), zejména rumy; (35) maloobchodní prodej alkoholických nápojů s výjimkou piva, velkoobchodní prodej alkoholických nápojů s výjimkou piva, elektronický (eshop) prodej alkoholických nápojů s výjimkou piva.
Třídy výrobků a služeb:
33, 35
(540)



(593) Obrazová

- (111) **399007**
(220) 02.05.2023
(320) 02.05.2023
(442) 21.06.2023
(151) 27.09.2023
(730) **Czech Gourmet Food s.r.o.**, Varenská 2974/38, Ostrava, Moravská Ostrava, 70200, CZ
(740) **JUDr. Ing. Bystrík Bugan, advokát, náměstí Republiky 1037/3, Praha 1, Nové Město, 11000**
(210) O-585606
(511) (30) arašídové cukrovinky, bochánky z kynutého těsta s čokoládou, bonbony, cukrářské výrobky, cukrovinky, fondány, karamely, kokosový karamel, koláče, křehké pečivo - sušenky, makronky, mandlové cukrovinky, marcipán, menší koláče, mentolové cukrovinky, minizákusky (dortíky), ovocné cukrovinky, ovocné želé, pastilky, pečivo, perník, plněné sušenky, pralinky, quiche, sladové sušenky, sušenky, vafle; (35) maloobchodní služby v oblasti potravin, maloobchodní služby v oblasti cukrovinek, maloobchodní služby v oblasti lahůdek, maloobchodní služby v oblasti sušenek, služby velkoobchodu v oblasti potravin, služby velkoobchodu v oblasti cukrovinek, služby velkoobchodu v oblasti lahůdek, služby velkoobchodu v oblasti sušenek, franchising; (43) poskytování jídla a nápojů, služby provozoven nabízejících rychlé občerstvení s odnosem s sebou, bufetové služby, bufety rychlého občerstvení, catering, firemní akce (poskytování jídel a nápojů), denní bary (v restauraci, hotelu), delikatesy (restaurace), dekorace potravin, jídelny, kavárny.
Třídy výrobků a služeb:
30, 35, 43

(540) **FUNKIES**

(592) Slovní

- (111) **399008**
(220) 05.05.2023
(320) 05.05.2023
(442) 21.06.2023
(151) 27.09.2023

- (730) **Dr. Max BDC, s.r.o.**, Na Florenci 2116/15, Praha 1, Nové Město, 11000, CZ
(740) **Mgr. Martina Zdvihalová, Ph.D.** - patentová a právní kancelář, Mgr. Martina Zdvihalová Ph.D., K Pazderně 2031, Benešov, 25601
(210) O-585663
(591) Barevná
(511) (3) kosmetika a kosmetické přípravky, neléčivá kosmetika, parfumerie a vonné přípravky, voňavkářské výrobky, přípravky pro osobní hygienu a kosmetické přípravky, deodoranty pro osobní použití (parfumerie), mýdla pro osobní potřebu, sprchové gely, sprchové krémy, tekutá mýdla, tělová mléka, tělové šampony, toaletní mýdla, neléčivé vlasové šampony, šampony, vlasové vody, vlasové balzámy, bylinné výtažky pro kosmetické účely, neléčivé gely, neléčivé krémy na nohy; (5) farmaceutické a léčebné výrobky a přípravky, léčivé přípravky a doplňky, hygienické přípravky a výrobky, hygienické přípravky pro léčebné účely, zdravotnické prostředky a preparáty v rámci této třídy, kosmetické přípravky pro léčebné účely, bylinné výtažky pro léčebné účely, potravinové doplňky pro léčebné účely, dietetické přípravky pro léčebné účely, dietetické přípravky k lékařskému použití, vitamínové přípravky a doplňky, léčivé potravinové doplňky, doplňky výživy, farmaceutické přípravky pro urologii, doplňky stravy pro muže, doplňky stravy na podporu potence, doplňky stravy na podporu prostaty, doplňky stravy na podporu vitality, homeopatické přípravky, farmaceutické, homeopatické a vitamínové přípravky tabletované, v prášku, měkkých kapslích a tvrdých želatinových kapslích; (35) reklama, propagace, marketing, reklama, propagace a marketing on-line, služby v oblasti reklamy a propagace prodeje, distribuce vzorků výrobků, obchodní poradenské služby, obchodní informace a rady pro spotřebitele (poradna pro spotřebitele), obchodní zprostředkovatelské služby, zajišťování obchodních transakcí a obchodních kontaktů, prezentace zboží a služeb, služby předvádění výrobků a vystavování zboží, maloobchodní služby, velkoobchodní služby, nákup, prodej, on-line nákup a on-line prodej výrobků uvedených výše ve třídách 3 a 5 tohoto seznamu, zprostředkování nákupu a prodeje výrobků uvedených výše ve třídách 3 a 5 tohoto seznamu; (44) farmaceutické služby, farmaceutické poradenství, služby lékárny, služby poskytované lékárníky (příprava receptů), individuální příprava léčiva, adjustace lékových forem pro veřejnost, provoz lékáren, provoz výdejen léků, poradenství v oblasti léčiv, telemedicínské služby, zdravotní poradenství, lékařské služby, péče o hygienu a krásu osob a zvířat, pronájem zdravotnického vybavení, úprava protetických pomůcek, informační, poradenské a konzultační služby v rámci výše uvedených služeb ve třídě 44.
Třídy výrobků a služeb:
3, 5, 35, 44
(540)



(593) Obrazová

- (111) **399009**
(220) 05.05.2023
(320) 05.05.2023
(442) 21.06.2023
(151) 27.09.2023
(730) **INNOSTEEL Construct s.r.o.**, Družstevní ochoz 1382/29, Praha 4, Michle, 14000, CZ
(740) **AK Šrámková Harantová, Petra Šrámková Harantová Mgr. et Mgr., Hálkova 1229/44, Plzeň, Jižní Předměstí, 30100**
(210) O-585672
(511) (6) přemístitelné konstrukce a kovové stavby, kovové stavební a konstrukční materiály a prvky; (19) nekovové konstrukce a přenosné stavební prvky, nekovové stavební a konstrukční materiály a prvky, nekovová schodiště, nekovová schodištní zábradlí, nekovová schodiště k

použití v budovách; (37) instalační a montážní služby schodišť, čištění, opravy a údržba schodišť, instalace skleněných stavebních konstrukcí; (42) architektonický design interiérových dekorací, návrhářství, projektování ve výstavbě.

Třídy výrobků a služeb:

6, 19, 37, 42

(540)

STAIRS
design

(593) Obrazová

(111) **399010**

(220) 10.05.2023

(320) 10.05.2023

(442) 21.06.2023

(151) 27.09.2023

(730) **Czech Cycling Tour, s.r.o.**, Šlikova 287/20, Praha 6, Břevnov, 16900, CZ

(740) Šafař & Partners, s.r.o., advokátní kancelář, JUDr. Pavel Šafař, advokát,

Na příkopě 859/22, Praha 1, Nové Město, 11000

(210) O-585743

(511) (9) hardware a software pro informační technologie a audiovizuální zařízení, zařízení a příslušenství na zpracování dat, platební terminály pro zprostředkování on-line plateb, software, elektronické terminály pro generování loterijních lístků, počítačové terminály a hardware používaný při provozu loterijních a herních systémů, software pro počítačové hry, elektronické hrací karty (elektronické stírací losy); (16) papír, lepenka, reklamní, propagační a užitkové výrobky z papíru určené pro propagaci, periodické i neperiodické publikace, tištěné informační, reklamní a propagační materiály v rámci této třídy určené pro propagaci, tiskárenské výrobky a kartonážní výrobky, a to krabice, data a databáze na papírových nosičích, psací potřeby, kalendáře, diáře, školní potřeby, sázenky, sázkové tikety, vstupenky; (28) herní terminály, loterijní videoterminály, elektronická zařízení pro hraní loterií a her, videoherní terminály, losy; (35) reklama, propagace, inzerce, marketing, poskytování komplexních služeb v oblasti z marketingu, sponzoringu a reklamy zejména v souvislosti s organizací sportovních projektů, vyhledávání sponzorů, činnost reklamní a mediální agentury, služby pro styk s veřejností, obchodní reklama, všechny formy a prostředky propagace ve všech druzích komunikačních prostředků či médiích a všemi druhy nosičů informací, aktualizování, pronájem, rozšiřování nebo zaslání reklamních materiálů, vydávání, zveřejňování, oznamování nebo publikování reklamních textů, reklama on-line v počítačové síti (internet), televizní reklama, venkovní reklama, vydávání reklamních nebo náborových, propagačních a inzertních textů, zaslání reklamních materiálů zákazníkům, tvorba reklamních materiálů a mediální reklamy, mediální průzkum a konzultace, obchodní management pro sportovce, pořádání veletrhů pro obchodní a reklamní účely; (37) montáž, opravy, servis a údržba jízdních kol, stavby jízdních kol, instalace nafukovací techniky; (38) telekomunikační služby, mobilní telekomunikační služby, provozování mobilní telekomunikační sítě pro bezdrátový přenos hlasu a dat, služby mobilního připojení k síti internet včetně vysokorychlostního připojení a přenosu hlasové služby přes internetový protokol, peer-to-peer komunikace, služby instant messaging, osobní komunikační služby, pager služby, služby elektronické pošty, sledování mobilních telefonů pomocí satelitních signálů a zjišťování polohy mobilních telefonů pomocí satelitních signálů, radio-paging, poskytování bezdrátového aplikačního protokolu (wap), včetně služeb využívajících zabezpečeného komunikačního kanálu, hlasová pošta, provádění videokonferencí, videotelefonní služby, poskytování přístupu ke všem

druhům datových a informačních sítí a internetu, služby textových a multimediálních zpráv, generování telekomunikačních a komunikačních databází a poskytování informací z těchto databází, služby umožňující spotřebitelům stahovat digitální obsah prostřednictvím sítě a serveru do osobní databáze, provozování on-line komunikačních fór, přenos sportovních utkání, poskytování telekomunikačního přístupu pro sázkové hry, kurzové a jiné sázky a loterie prostřednictvím internetu a počítačových sítí; (41) výchova, vzdělávání, pořádání, organizování a zajišťování společenských, kulturních, sportovních a jiných zábavních akcí, pořádání zejména cyklistických akcí a cyklistických soutěží, pořádání výstav a přehlídek nekomerčního charakteru, soustřeďování a poskytování informací o kultuře, sportu, zábavě a vzdělávání, zajišťování vstupenek na společenské, kulturní a sportovní akce, poskytování informací o společenských, vzdělávacích, kulturních a sportovních akcích, nakladatelská a vydavatelská činnost, výroba rozhlasových a televizních programů, výroba zvukových a audiovizuálních děl, realizace (výroba) TV pořadů, produkční činnost v oblasti kultury a sportu, provozování a pronájem sportovních, kulturních, společenských a vzdělávacích zařízení, měření času při sportovních disciplínách, elektronické publikování, poskytování on-line elektronických publikací, vydávání elektronických knih a časopisů on-line, pronájem nafukovací techniky, provoz veškerých hazardních her, včetně těch provozovaných dálkovým přístupem prostřednictvím internetu a to loterií, kurzových sázek, totalizátorových her, binga, technických her, živých her, tombol nebo turnajů malého rozsahu, organizace a technické zařícení hazardní hry, zajištění vlastního provozu hazardní hry, pořádání a organizování kulturních, sportovních a společenských událostí, soutěží, předprodej a prodej vstupenek, organizování a pořádání vzdělávacích akcí, provozování sportovních zařízení.

Třídy výrobků a služeb:

9, 16, 28, 35, 37, 38, 41

(540)

C
CZECH
TOUR

(593) Obrazová

(111) **399011**

(220) 11.05.2023

(320) 11.05.2023

(442) 21.06.2023

(151) 27.09.2023

(730) **AGRO CS a.s.**, č. p. 265, Říkov, 55203, CZ

(740) Mgr. David Müller, Filipova 2016/6, Praha 4, Chodov, 14800

(210) O-585754

(511) (1) živočišný hnůj, půdní hnojiva, půdní substráty, přípravky používané jako hnojiva na listy rostlin, substráty k použití v zemědělství, zahradnictví a lesnictví, přípravky na ochranu rostlin před patogeny, humus, kompost, přípravky na ochranu květin, biostimulanty, biostimulátory pro rostliny; (35) maloobchodní a velkoobchodní prodej a zprostředkování prodeje v oblasti hnojiv, rostlinných substrátů, přípravků pro zkvalitnění půdy, přípravků na ochranu rostlin před patogeny, biostimulantů a biostimulátorů pro rostliny, zemědělského osiva, rostlinných semen, mulče a materiálů na příkrývání povrchu půdy, travních směsí, potřeb pro zemědělce a zahrádkáře; (44) informační služby vztahující se k používání organických

hnojiv v zemědělství, zemědělské, zahradnické a lesnické služby, hnojení v zemědělství.

Třídy výrobků a služeb:
1, 35, 44

(540) **Slepičák**

(592) Slovní

(111) **399012**

(220) 11.05.2023

(320) 11.05.2023

(442) 21.06.2023

(151) 27.09.2023

(730) **Havryljková Maria Mgr.**, Hlavní 27, Nový Vestec, 25075, CZ

(740) Advokátní kancelář KIESEWETTER a partneři, JUDr. Ing. Zbyněk Kieseewetter, advokát, Nad Šárkou 766/58, Praha 6, Dejvice, 16000

(210) O-585757

(511) (35) reklamní, marketingové a propagační služby, obchodní poradenské služby a informace pro spotřebitele, pomoc v obchodní a podnikatelské činnosti, management a administrativní služby; (41) zveřejňování, oznamování a psaní textů služby v oblasti vzdělávání, zábavy a sportu, překladatelské a tlumočnické služby, rezervace vstupenek na vzdělávací, zábavní a sportovní aktivity a akce a související rezervační služby; (42) návrhářství.

Třídy výrobků a služeb:
35, 41, 42

(540) **KROK vzdělávací centrum**

(592) Slovní

(111) **399013**

(220) 11.05.2023

(320) 11.05.2023

(442) 21.06.2023

(151) 27.09.2023

(730) **BYM s.r.o.**, Bělehradská 858/23, Praha 2, Vinohrady, 12000, CZ

(210) O-585772

(511) (41) služby v oblasti vzdělávání, zábavy a sportu, služby v oblasti sportu a fitness, sportovní výuka, trénink a instruktáž; (44) tělesná terapie, fyzioterapie, služby zdravotní péče.

Třídy výrobků a služeb:
41, 44

(540)



(593) Obrazová

(111) **399014**

(220) 11.05.2023

(320) 11.05.2023

(442) 21.06.2023

(151) 27.09.2023

(730) **AGRO CS a.s.**, č. p. 265, Říkov, 55203, CZ

(740) Mgr. David Müller, Filipova 2016/6, Praha 4, Chodov, 14800

(210) O-585773

(511) (1) živočišný hnůj, půdní hnojiva, půdní substráty, přípravky používané jako hnojiva na listy rostlin, substráty k použití v zemědělství, zahradnictví a lesnictví, přípravky na ochranu rostlin před patogeny, humus, kompost, přípravky na ochranu květů, biostimulanty, biostimulátory pro rostliny; (35) maloobchodní a velkoobchodní prodej a zprostředkování prodeje v oblasti hnojiv, rostlinných substrátů, přípravků pro zkvalitnění půdy, přípravků na ochranu rostlin před patogeny, biostimulantů a biostimulátorů pro rostliny, zemědělského osiva, rostlinných semen, mulče a materiálů na přikrývání povrchu půdy, travních směsí, potřeb pro zemědělce a zahrádkáře; (44) informační služby vztahující se k používání organických hnojiv v zemědělství, zemědělské, zahradnické a lesnické služby, hnojení v zemědělství.

Třídy výrobků a služeb:
1, 35, 44

(540)

Slepičky

(592) Slovní

(111) **399015**

(220) 11.05.2023

(320) 11.05.2023

(442) 21.06.2023

(151) 27.09.2023

(730) **Eliseum s.r.o.**, Polní 21, Velké Přílepy, 25264, CZ

(210) O-585779

(511) (9) software a aplikace pro mobilní zařízení, aplikace ke stažení pro použití s mobilními zařízeními; (35) obchodní informační služby poskytované prostřednictvím přístupu k počítačové databázi; (38) poskytování přístupu k obsahu, webovým stránkám a portálům.

Třídy výrobků a služeb:
9, 35, 38

(540)

majstajl

(592) Slovní

(111) **399016**

(220) 12.05.2023

(320) 12.05.2023

(442) 21.06.2023

(151) 27.09.2023

(730) **XTREME Invest s.r.o.**, Holubinková 169/8, Praha 10, Pitkovice, 10400, CZ

(210) O-585780

(511) (3) neléčivé kosmetické a toaletní přípravky, neléčivé přípravky pro ústní hygienu, parfumerní výrobky, éterické oleje, bělicí přípravky a další prací prostředky, přípravky na čištění, leštění, drhnutí a broušení; (5) farmaceutické, léčebné a veterinární přípravky, hygienické přípravky pro zdravotnické účely, dietetické potraviny a přípravky upravené pro léčebné či veterinární účely, potraviny pro kojence a batolata, potravinové doplňky pro lidskou spotřebu a zvířata, náplasti, obvazové materiály a krytí, materiály pro plombování zubů, dentální vosky, dezinfekční přípravky, přípravky na hubení škůdců, fungicidy, herbicidy; (44) lékařské služby, veterinární služby, péče o hygienu a krásu osob a zvířat, zemědělské služby, služby v oblasti akvakultury, zahradnické a lesnické služby.

Třídy výrobků a služeb:
3, 5, 44

(540)

Lékárna FAMILY

(592) Slovní

(111) **399017**

(220) 12.05.2023

(320) 12.05.2023

(442) 21.06.2023

(151) 27.09.2023

(730) **CLIMARAX s.r.o.**, Na dolinách 1272/41, Praha 4, Nusle, 14000, CZ

(210) O-585796

(591) Barevná

(511) (37) instalace, montáž, údržba a opravy topných, ventilačních a klimatizačních zařízení, údržba a opravy budov, jejich součástí a příslušenství, montážní, servisní a opravárenské služby týkající se technických zařízení budov; (40) úprava a zpracování stavebních a izolačních materiálů, úprava a čištění vzduchu a vody; (42) výzkum a vývoj v oblasti stavebnictví, inženýrské služby ve stavebnictví, projektová a poradenská činnost ve stavebnictví, technické navrhování a plánování topných, ventilačních a klimatizačních systémů a instalaci, navrhování technických stavebních systémů, průmyslový design

Třídy výrobků a služeb:
37, 40, 42

(540)



(593) Obrazová

(111) **399018**

(220) 13.05.2023

(320) 13.05.2023

(442) 21.06.2023

(151) 27.09.2023

(730) **N-Medical s.r.o.**, U Olivovny 1640/2, Říčany, 25101, CZ

(740) Kořistka Martin, CZ patentový zástupce, ETMA & EDA, Martin Kořistka, Karpatská 241/3, Brno, Starý Lískovec, 62500

(210) O-585810

(591) Barevná

(511) (3) přípravky pro kosmetické účely, dekorativní kosmetika, funkční kosmetika, pleťová kosmetika; (5) farmaceutické přípravky, doplňky stravy a přírodní léčiva, potravní doplňky a dietetické přípravky, potravní doplňky pro zvířata, léčiva a veterinární přípravky a výrobky, hygienické přípravky a výrobky, farmaceutické přípravky a přírodní léčiva, chemické přípravky pro sanitární účely; (44) farmaceutické služby, lékárnické služby.

Třídy výrobků a služeb:
3, 5, 44

(540)



(593) Obrazová

(111) **399019**

(220) 15.05.2023

(320) 15.05.2023

(442) 21.06.2023

(151) 27.09.2023

(730) **Stojan Jakub Bc.**, Koněvova 1884/169, Praha 3, Žižkov, 13000, CZ

(210) O-585828

(511) (35) inzertní, reklamní a propagační činnost, poskytování pomoci při provozu obchodu včetně zprostředkování obchodních a souvisejících obchodně personálních záležitostí, organizování výstav a veletrhů k reklamním a obchodním účelům, organizování módních přehlídek k obchodním účelům, odborné poradenství, vztahující se k organizování výstav a veletrhů k reklamním a obchodním účelům, marketing, činnost a služby v oblasti aranžérství výstavních ploch, výstavních expozic, jakož i výstavních exponátů k reklamním a obchodním účelům, pronájem kancelářských strojů a zařízení, distribuce zboží k reklamním účelům, rozmnožování dokumentů, pořádání kulturních akcí a jejich propagace; (37) technické zabezpečení výstav a výstavních ploch, zejména montáž a demontáž výstavních expozic, jakož i výstavních exponátů, různé restaurátorské služby, například restaurování budov, restaurování nábytku a restaurování uměleckých děl; (38) poskytování diskusních místností na internetu a online fór, přenos videa na objednávku, rozhlasové a televizní vysílání, poskytování uživatelského přístupu do globální počítačové sítě; (41) činnost vyučovací, výchovná, vzdělávací a zábavní včetně pořádání specializačních doškolovacích kurzů, symposií a konferencí, doprovodné výstavy k výchovným a vzdělávacím účelům, provozování pracovních diskusního a zájmového klubu, organizování výstav a veletrhů ke vzdělávacím, kulturním, výchovným a zábavním účelům, organizování společensko-kulturních akcí, pořádání zábavních soutěží, organizování soutěží o oceňování nejlepších exponátů, jakož i nejlepších expozic, odborné poradenství, vztahující se k organizování výstav a veletrhů ke vzdělávacím, kulturním, výchovným a zábavním účelům, organizování módních přehlídek pro výchovné, vzdělávací, kulturní a zábavní účely, kromě módních přehlídek pro reklamní účely, nakladatelská a vydavatelská činnost, provozování galerií.

Třídy výrobků a služeb:

35, 37, 38, 41

(540)

Con Morhen

(592) Slovní

(111) **399020**

(220) 15.05.2023

(320) 15.05.2023

(442) 21.06.2023

(151) 27.09.2023

(730) **Výzkumný a vývojový ústav dřevařský, Praha, s.p.**, Na Florenci 1686/9, Praha 1, Nové Město, 11000, CZ

(210) O-585834

(511) (9) software pro kontrolu životního prostředí, software pro monitorování životního prostředí; (37) instalace systémů pro kontrolu životního prostředí, instalace systémů pro ochranu životního prostředí; (42) testování životního prostředí, průzkumy životního prostředí, hodnocení životního prostředí, služby monitorování životního prostředí, měření parametrů prostředí v budovách, měření parametrů prostředí stavebních konstrukcí, monitorování jevů ovlivňujících prostředí v budovách, konzultační služby v oblasti životního prostředí, hodnocení rizik v oblasti životního prostředí, monitorování jevů ovlivňujících prostředí stavebních konstrukcí, monitorování aktivit ovlivňujících prostředí uvnitř budov, výzkum v oblasti ochrany životního prostředí, poradenské služby týkající se ochrany životního prostředí, shromažďování informací vztahujících se k životnímu prostředí, vědecký výzkum v oboru ochrany životního prostředí, poradenství vztahující se k ochraně životního prostředí, poradenské služby týkající se znečištění životního prostředí, dálkové vzdušné snímání zaměřené na průzkumy životního prostředí, služby v oblasti testování a kontroly životního prostředí, konzultační služby vztahující se k plánování v oblasti životního prostředí, monitorování aktivit ovlivňujících prostředí stavebních konstrukcí, technické poradenství v oboru detekce znečištění, poradenské služby vztahující se ke kontrole znečištění, provádění služeb odběru vzorků a analýzy pro zhodnocení míry znečištění.

Třídy výrobků a služeb:

9, 37, 42

(540)



(593) Obrazová

(111) **399021**

(220) 15.05.2023

(320) 15.05.2023

(442) 21.06.2023

(151) 27.09.2023

(730) **LEVEL, s.r.o.**, Plhovská 1997, Náchod, 54701, CZ

(210) O-585835

(511) (9) telemetrické přístroje, měřicí, detekční a monitorovací přístroje, indikátory a ovladače, elektronické GPS systémy, čidla pro kontrolu rotace, přístroje na měření náprav, přístroje a zařízení pro akumulaci a ukládání elektrické energie, čidla pro měření rotace.

Třídy výrobků a služeb:

9

(540)

UltraFinder

(592) Slovní

(111) **399022**

(220) 15.05.2023

(320) 15.05.2023

(442) 21.06.2023

(151) 27.09.2023

(730) **IZOBER s.r.o.**, č. p. 20, Karlštejn, 26718, CZ

(210) O-585840

(591) Barevná

(511) (28) vánoční ozdoby, slavnostní ozdoby, ozdoby na večírky a umělé vánoční stromky, ozdoby a dekorace na vánoční stromky.

Třídy výrobků a služeb:

28

(540)



(593) Obrazová

(111) **399023**

(220) 15.05.2023

(320) 15.05.2023

(442) 21.06.2023

(151) 27.09.2023

(730) **DKarchitekti, s.r.o.**, Křenová 409/52, Brno, Trnitá, 60200, CZ

(740) barta.legal s.r.o., advokátní kancelář, JUDr. Jan Bárta, Kaprova 42/14, Praha 1, Staré Město, 11000

(210) O-585853

(511) (35) kancelářské práce, mimo jiné při žádání o stavební povolení a provádění studií proveditelnosti, kancelářské práce, mimo jiné v rámci projektového managementu, obchodní management v oblasti konstrukcí budov, obchodní management v oblasti vybavení staveb a v oblasti stavebních projektů, provozně ekonomické poradenství v oblasti výběrových řízení a zadávání stavebních zakázek, řízení obchodních projektů v oblasti stavebních projektů, služby dodavatele staveb, jmenovitě organizační, provozně-ekonomické poradenství pro stavebníky, služby nákupu pro třetí osoby, maloobchodní a velkoobchodní služby se stavebními hmotami, stavebními materiály, nábytkem, interiérových výrobků a dekoračních výrobků, obchodní administrativa; (37) stavebnictví a demolice staveb, služby řízení stavebních projektů, stavební dozor, řízení stavebních projektů přímo na stavbě, stavební poradenství, výstavba, zástavba stavebních pozemků, služby v oblasti stavebního managementu, stavba základů budov, výstavba obchodních komplexů, výstavba rekreačních areálů, stavební služby vztahující se k obytným budovám, konzultační služby vztahující se k výstavbě bytových a dalších budov, stavební služby vztahující se k výstavbě k průmyslovým účelům, stavební dozor pro realitní projekty, renovace a opravy budov, poskytování stavebních informací elektronickými prostředky, instalační služby pro výstavbu lešení, pracovních a stavebních plošin, stavba nemovitostí, výstavba obytných zón, natírání staveb, výzdoba budov, modernizace budov, hydroizolace [stavebnictví], opravy budov, staveb, renovace budov, stavba budov na zakázku, odborná renovace budov, služby v pozemním stavitelství, stavba částí budov, restaurování budov, montáže stavebních izolací, instalace vybavení budov, rekonstrukce interiérů budov, stavba základů budov, aplikace omítky na budovy, aplikace nátěrů na budovy, služby pro opětovné vymalování budov, aplikace ochranného nátěru na budovy, instalace vnitřních dělicích příček budov, instalace tepelné izolace pro budovy, zjišťování prosakování do budov, prevence a náprava sedání budov, stavba ocelových konstrukcí pro budovy, instalace vybavení pro automatizaci budov, opravy a údržba kancelářských budov, poradenské služby vztahující se k demolicí budov, údržba a opravy součástí a příslušenství budov, dodatečná montáž topných, ventilačních a klimatizačních zařízení do budov, poradenství ohledně přestaveb, novostaveb, změně účelu a sanace nemovitostí; (42) architektonické služby, technické poradenství týkající se staveb a konstrukcí, architektonické služby a služby urbanistického plánování, architektonické služby zaměřené na územní rozvoj, poradenství v oblasti architektury, příprava architektonických plánů a projektů, projektování ve výstavbě, poradenství v oblasti architektury a projektování, projektování budov (design), řízení architektonických projektů, poradenství v oboru architektonických návrhů, služby v oblasti vizuálních návrhů, poradenství v oblasti stavebního projektování, služby v oblasti počítačem podporovaného projektování vztahující se ke stavebním projektům, služby v oblasti počítačem podporovaného projektování týkající se architektury, návrh exteriérů budov, služby interiérové architektury, návrhy interiéru, navrhování interiérů budov, navrhování nábytku, služby v oblasti stavebního designu, projektování staveb, poradenství v oblasti technologického designu, příprava zpráv vztahujících se k technickým projektovým studiím pro stavební projekty, provádění technických projektových studií pro stavební projekty, technické projektové studie v oblasti stavebnictví, technické projektové studie týkající se stavebnictví, mimo jiné poskytované architektky, technické rizikové analýzy prováděné inženýry a/nebo architektky, jakož i sestavování inspekčních zpráv [kontrola kvality], inspekce budov a zařízení pro plány (generální) údržby a plány novostaveb, vědecké a technologické služby a s nimi spojený výzkum a návrhy, technický design, architektonické služby v oblasti navrhování kancelářských budov, architektonické služby projektování průmyslových budov, architektonické služby v oblasti navrhování maloobchodních prostor, architektonické služby projektování komerčních staveb, architektonické služby v oblasti navrhování nákupních center, architektonické služby v oblasti navrhování budov, návrhářství, technické kreslení, architektonický design, navrhování interiérových dekorací pro obchody, návrhy interiérů prodejen, výzkum pro stavební účely a územní a inženýrské služby, technické poradenství ohledně modifikace stávajících budov, technická příprava, podpora a poradenství pro stavební záměry, služby inženýra a ekonomického inženýra pro vedení projektů, vývoj projektů a řízení projektů, stavební inženýrství, technické plánování a vývoj stavebních projektů, služby projektantů ve formě technických výkresů, poskytování technických konzultací v oblasti navrhování interiérů, navrhování osvětlovacích systémů, prostorové plánování (navrhování)

interiérů, návrhy interiérů prodejen, služby v oblasti interiérového designu a informační a poradenské služby s tím související.

Třídy výrobků a služeb:
35, 37, 42

(540)

dkarchitekti

(593) Obrazová

(111) **399024**

(220) 15.05.2023

(320) 15.05.2023

(442) 21.06.2023

(151) 27.09.2023

(730) **DKarchitekti, s.r.o.**, Křenová 409/52, Brno, Trnitá, 60200, CZ

(740) barta.legal s.r.o., advokátní kancelář, JUDr. Jan Bárta, Kaprova 42/14, Praha 1, Staré Město, 11000

(210) O-585854

(511) (35) kancelářské práce, mimo jiné při žádání o stavební povolení a provádění studií proveditelnosti, kancelářské práce, mimo jiné v rámci projektového managementu, obchodní management v oblasti konstrukcí budov, obchodní management v oblasti vybavení staveb a v oblasti stavebních projektů, provozně ekonomické poradenství v oblasti výběrových řízení a zadávání stavebních zakázek, řízení obchodních projektů v oblasti stavebních projektů, služby dodavatele staveb, jmenovitě organizační, provozně-ekonomické poradenství pro stavebníky, služby nákupu pro třetí osoby, maloobchodní a velkoobchodní služby se stavebními hmotami, stavebními materiály, nábytku, interiérových výrobků a dekoračních výrobků, obchodní administrativy; (37) stavebnictví a demolice staveb, služby řízení stavebních projektů, stavební dozor, řízení stavebních projektů přímo na stavbě, stavební poradenství, výstavba, zástavba stavebních pozemků, služby v oblasti stavebního managementu, stavba základů budov, výstavba obchodních komplexů, výstavba rekreačních areálů, stavební služby vztahující se k obytným budovám, konzultační služby vztahující se k výstavbě bytových a dalších budov, stavební služby vztahující se k výstavbě k průmyslovým účelům, stavební dozor pro realitní projekty, renovace a opravy budov, poskytování stavebních informací elektronickými prostředky, instalační služby pro výstavbu lešení, pracovních a stavebních plošin, stavba nemovitostí, výstavba obytných zón, natírání staveb, výzdoba budov, modernizace budov, hydroizolace [stavebnictví], opravy budov, staveb, renovace budov, stavba budov na zakázku, odborná renovace budov, služby v pozemním stavitelství, stavba částí budov, restaurování budov, montáže stavebních izolací, instalace vybavení budov, rekonstrukce interiérů budov, stavba základů budov, aplikace omítky na budovy, aplikace nátěrů na budovy, služby pro opětovné vymalování budov, aplikace ochranného nátěru na budovy, instalace vnitřních dělicích příček budov, instalace tepelné izolace pro budovy, zjišťování prosakování do budov, prevence a náprava sedání budov, stavba ocelových konstrukcí pro budovy, instalace vybavení pro automatizaci budov, opravy a údržba kancelářských budov, poradenské služby vztahující se k demolici budov, údržba a opravy součástí a příslušenství budov, dodatečná montáž topných, ventilačních a klimatizačních zařízení do budov, poradenství ohledně přestaveb, novostaveb, změně účelu a sanace nemovitostí; (42) architektonické služby, technické poradenství týkající se staveb a konstrukcí, architektonické služby a služby urbanistického plánování, architektonické služby zaměřené na územní rozvoj, poradenství v oblasti architektury, příprava architektonických plánů a projektů, projektování ve výstavbě, poradenství v oblasti architektury a projektování, projektování budov (design), řízení

architektonických projektů, poradenství v oboru architektonických návrhů, služby v oblasti vizuálních návrhů, poradenství v oblasti stavebního projektování, služby v oblasti počítačem podporovaného projektování vztahující se ke stavebním projektům, služby v oblasti počítačem podporovaného projektování týkající se architektury, návrh exteriérů budov, služby interiérové architektury, návrhy interiérů, navrhování interiérů budov, navrhování nábytku, služby v oblasti stavebního designu, projektování staveb, poradenství v oblasti technologického designu, příprava zpráv vztahujících se k technickým projektovým studiím pro stavební projekty, provádění technických projektových studií pro stavební projekty, technické projektové studie v oblasti stavebnictví, technické projektové studie týkající se stavebnictví, mimo jiné poskytované architektky, technické rizikové analýzy prováděné inženýry a/nebo architektky, jakož i sestavování inspekčních zpráv [kontrola kvality], inspekce budov a zařízení pro plány (generální) údržby a plány novostaveb, vědecké a technologické služby a s nimi spojený výzkum a návrhy, technický design, architektonické služby v oblasti navrhování kancelářských budov, architektonické služby projektování průmyslových budov, architektonické služby v oblasti navrhování maloobchodních prostor, architektonické služby projektování komerčních staveb, architektonické služby v oblasti navrhování nákupních center, architektonické služby v oblasti navrhování budov, návrhářství, technické kreslení, architektonický design, navrhování interiérových dekorací pro obchody, návrhy interiérů prodejen, výzkum pro stavební účely a územní a inženýrské služby, technické poradenství ohledně modifikace stávajících budov, technická příprava, podpora a poradenství pro stavební záměry, služby inženýra a ekonomického inženýra pro vedení projektů, vývoj projektů a řízení projektů, stavební inženýrství, technické plánování a vývoj stavebních projektů, služby projektantů ve formě technických výkresů, poskytování technických konzultací v oblasti navrhování interiérů, navrhování osvětlovacích systémů, prostorové plánování (navrhování) interiérů, návrhy interiérů prodejen, služby v oblasti interiérového designu a informační a poradenské služby s tím související.

Třídy výrobků a služeb:

35, 37, 42

(540)

dkarchitekti

(592) Slovní

(111) **399025**

(220) 16.05.2023

(320) 16.05.2023

(442) 21.06.2023

(151) 27.09.2023

(730) **PIVOVAR SVIJANY, a.s.**, č. p. 25, Svijany, 46346, CZ

(740) STRNAD Patentová a známková kancelář, Ing. Václav Strnad, patentový zástupce, Rychtářská 375/31, Liberec, Liberec XIV-Ruprechtice, 46014

(210) O-585860

(511) (16) reklamní, propagační a informační materiály na bázi papíru, tiskoviny, zejména prezentační a firemní publikace, periodika, soubory dat v papírové formě, a to knihy, letáky, plakáty, reklamní tabule z papíru nebo lepenky, tištěné reklamní katalogy, pozvánky, jídelní lístky, vývěsky, útenky, klubové nebo prezentační karty, papírové visačky, papírové etikety, papírové vložky, pohlednice, fotografie, přání, obálky, kalendáře, inzertní noviny, obaly z papíru a plastických hmot, tašky z papíru a plastických hmot náležející do této třídy, samolepky, obtisky, ubrusy a ubrousky papírové, papír, výrobky z papíru a to ozdobné nebo umělecké předměty z papíru, podložky papírové pod láhve a pod pivní sklenice, tužky všeho druhu; (21) sklenice, pohárky, poháry, číše, džbány, džbánky, láhve, püllitry, korbele, nápojové sklo, skleněné a keramické nádoby a nádoby, skleněné výrobky pro domácnost, keramika na použití v domácnosti, porcelán, tácky papírové k použití v domácnosti, papírové kelímky, plastové kelímky, láhve z plastů; (32) piva všeho druhu, sladina, sladové nápoje, nápoje kvašené nealkoholické, chmelové výtažky pro výrobu piva, přípravky k přípravě nápojů, nealkoholické nápoje, nealkoholické nápoje obohacené vitamíny nebo minerály, nealkoholické nápoje energetické, nealkoholické nápoje míchané, míchané nápoje na základě piva, nápoje na základě piva bezlepkové, pivní koktejly, radlery, nealkoholické aperitivy; (43) služby spojené s provozováním pohostinství, restaurace, samoobslužné restaurace, bary, kavárny, vinárny, cukrárny, rezervace restaurací, poskytování rychlého občerstvení, jídelny, stravování jako je servis jídel a servis nápojů, hromadné stravování, bufety, kiosky, příprava jídel, příprava nápojů, ubytovací služby, rezervace přechodného ubytování, hotelové služby, rezervace hotelů, penziony, rezervace penzionů, stravování pro zvířata, poradenská a informační činnost v oblasti stravování a ubytování.

Třídy výrobků a služeb:
16, 21, 32, 43

(540) **Svijanský štamgast**

(592) Slovní

(111) **399026**

(220) 16.05.2023

(320) 16.05.2023

(442) 21.06.2023

(151) 27.09.2023

(730) **PIVOVAR SVIJANY, a.s.**, č. p. 25, Svijany, 46346, CZ

(740) STRNAD Patentová a známková kancelář, Ing. Václav Strnad, patentový zástupce, Rychtářská 375/31, Liberec, Liberec XIV-Ruprechtice, 46014

(210) O-585861

(511) (16) reklamní, propagační a informační materiály na bázi papíru, tiskoviny, zejména prezentační a firemní publikace, periodika, soubory dat v papírové formě, a to knihy, letáky, plakáty, reklamní tabule z papíru nebo lepenky, tištěné reklamní katalogy, pozvánky, jídelní listky, vývěsky, účtenky, klubové nebo prezentační karty, papírové visačky, papírové etikety, papírové vlajky, pohlednice, fotografie, přání, obálky, kalendáře, inzertní noviny, obaly z papíru a plastických hmot, tašky z papíru a plastických hmot náležející do této třídy, samolepky, obtisky, ubrusy a ubrousky papírové, papír, výrobky z papíru a to ozdobné nebo umělecké předměty z papíru, podložky papírové pod láhve a pod pivní sklenice, tužky všeho druhu; (21) sklenice, pohárky, poháry, číše, džbány, džbánky, láhve, püllitry, korbele, nápojové sklo, skleněné a keramické nádoby a nádobí, skleněné výrobky pro domácnost, keramika na použití v domácnosti, porcelán, tácky papírové k použití v domácnosti, papírové kelímky, plastové kelímky, láhve z plastů; (32) piva všeho druhu, sladina, sladové nápoje, nápoje kvašené nealkoholické, chmelové výtažky pro výrobu piva, přípravky k přípravě nápojů, nealkoholické nápoje, nealkoholické nápoje obohacené vitamíny nebo minerály, nealkoholické nápoje energetické, nealkoholické nápoje míchané, míchané nápoje na základě piva, nápoje na základě piva bezlepkové, pivní koktejly, radlery, nealkoholické aperitivy; (43) služby spojené s provozováním pohostinství, restaurace, samoobslužné restaurace, bary, kavárny, vinárny, cukrárny, rezervace restaurací, poskytování rychlého občerstvení, jídelny, stravování jako je servis jídel a servis nápojů, hromadné stravování, bufety, kiosky, příprava jídel, příprava nápojů, ubytovací služby, rezervace přechodného ubytování, hotelové služby, rezervace hotelů, penziony, rezervace penzionů, stravování pro zvířata, poradenská a informační činnost v oblasti stravování a ubytování.

Třídy výrobků a služeb:
16, 21, 32, 43

(540) **SVIJANSKÝ ŠTAMGAST**

(592) Slovní

(111) **399027**

(220) 16.05.2023

(320) 16.05.2023

(442) 21.06.2023

(151) 27.09.2023

(730) **Barabáš Zuzana Mgr. Bc.**, Švédská 1010/15, Praha 5, Smíchov, 15000, CZ

(740) Mgr. Michal Smečka, Badeniho 291/3, Praha 6, Hradčany, 16000

(210) O-585870

(511) (25) čepice, čelenky na uši [oděvy], čelenky (oděvy), pokrývky hlavy, čepice s bambulí, čepice s kšiltem, dětské pokrývky hlavy, kloboučky, kšiltly, kšiltly proti slunci (kloboučnické zboží), plетенé čepice, pokrývky hlavy s kšiltem, dámská krátká přiléhavá trička, mikiny, mikiny s kapucí, nákrčník [páska kolem krku z látky, části oděvu], šály, šály a šátky na hlavu, šály (oděvy), šátky, trička, trička bez rukávů, trička [s krátkým rukávem], trička s falešným rolákem, trička s dlouhým rukávem; (28) hračky, hry a žertovné předměty, přístroje a zařízení pro zábavní parky a hřiště – v rámci třídy 28, balonky na oslavy, karnevalové čepice, ozdoby na večírky v podobě malých hraček, papírové klobouky na večírky, serpentýny (ozdoby na večírky), vystřelovací konfety na večírky, zábavné předměty na večírky a plesy (ozdoby), zábavné předměty na večírky a plesy, dětské hračky, dětské píšťalky, dřevěné hračky, frkačky na večírky, hry, hry na večírky, joja (kroužící disky obsahující provázek, který se namotává zpět a vrací disk po odhození do ruky), létající talíře (frisbees), puzzles, karetní hry, karnevalové masky, masky karnevalové; (41) audio a video nahrávací služby, filmová produkce, jiná než reklamní, filmová produkce pro zábavní

účely, fotografování, fotografické kompozice pro třetí osoby, filmy a výroba videofilmů, poskytování studiových prostor a zařízení pro nahrávání videí, služby fotografa, služby pro produkci zábavy ve formě videa, služby studia pro nahrávání videí, střih videa, malování na obličej, plánování a organizace večírků [zábava], konzultace v oblasti plánování večírků, příprava a pořádání zábavných akcí, příprava a pořádání zábavných akcí pro charitativní účely, služby baviče, služby diskžokejů, zábava, pobavení, zábava pro hosty, zábava (informace o -), pořádání dětských oslav, služby fotoateliéru, pořizování audiovizuálních záznamů pořádaných akcí; (45) hlídání dětí.

Třídy výrobků a služeb:
25, 28, 41, 45

(540)

Party Giano

(592) Slovní

(111) **399028**

(220) 16.05.2023

(320) 16.05.2023

(442) 21.06.2023

(151) 27.09.2023

(730) **DAMIRA DRINKS, s.r.o.**, Palackého třída 200/77, Brno, Královo Pole, 61200, CZ

(740) PatentEnter s.r.o., Koliště 1965/13a, Brno, Černá Pole, 60200

(210) O-585872

(511) (5) bylinné směsi k léčebnému použití, byliny na kouření pro léčebné účely, léčivé byliny v sušené nebo konzervované formě, léčivé byliny, tradiční čínské léčivé byliny; (30) konzervované byliny, sušené byliny; (31) sušené byliny na ozdobu, sušené rostliny k dekoračním účelům; (34) byliny ke kouření, cigarety, doutníky, elektronická zařízení pro inhalaci nikotinu, elektronická zařízení pro vdechování aerosolu s obsahem nikotinu, elektronické cigarety, kuřácké potřeby, nikotinové roztoky k použití v elektronických cigaretách, nikotinové sáčky k perorálnímu použití bez obsahu tabáku [nikotini pro léčebné účely], tabák a tabákové výrobky (včetně náhražek), zapalovače pro kuřáky; (35) maloobchodní prodej alkoholických nápojů, maloobchodní prodej elektronických cigaret, maloobchodní prodej kuřáckých potřeb, maloobchodní prodej sušených bylin, maloobchodní prodej tabákových výrobků, velkoobchodní prodej alkoholických nápojů, velkoobchodní prodej elektronických cigaret, velkoobchodní prodej kuřáckých potřeb, velkoobchodní prodej sušených bylin, velkoobchodní prodej tabákových výrobků.

Třídy výrobků a služeb:
5, 30, 31, 34, 35

(540)

SMOKEES

(592) Slovní

(111) **399029**

(220) 17.05.2023

(320) 17.05.2023

(442) 21.06.2023

(151) 27.09.2023

(730) **Doleželová Alena**, U Parku 687, Paskov, 73921, CZ

(740) Ing. Pavel Nádvorník s.r.o., Klínová 620/1, Ostrava, Hulváky, 70900

(210) O-585887

(591) Barevná

(511) (37) úklidové služby pro domácnost, úklidové služby pro kanceláře, úklidové služby v oblasti průmyslového čištění, čištění interiérů a exteriérů budov, čištění oken, čištění interiérů vozidel, čištění a údržba tkanin, textilií, kůže, kožešin a výrobků z nich, pronájem čistících strojů, dezinfekce povrchů interiérů a exteriérů budov, dezinfekce objektů, služby deratizace a dezinfekce, vyklízení práce.

Třídy výrobků a služeb:
37

(540)



(593) Obrazová

(111) **399030**

(220) 17.05.2023

(320) 17.05.2023

(442) 21.06.2023

(151) 27.09.2023

(730) **LuMis Services s.r.o.**, Na Špitálce 2570/8, Praha 6, Dejvice, 16000, CZ

(210) O-585888

(511) (10) odsávačky mateřského mléka, zařízení na kojení, přístroje na kojení, pomůcky na kojení, kojenecké láhve, dětské láhve, odsávačky mateřského mléka pro kojící matky.

Třídy výrobků a služeb:

10

(540) **TrueLife MilkFlowStimulation**

(592) Slovní

(111) **399031**

(220) 17.05.2023

(320) 17.05.2023

(442) 21.06.2023

(151) 27.09.2023

(730) **Vinmax pro s.r.o.**, Raichlova 2619/5, Praha 5, Stodůlky, 15500, CZ

(740) Mgr. Ondřej Čálek, patentový zástupce, Nad Palatou 2657/12, Praha 5, Smíchov, 15000

(210) O-585892

(591) Barevná

(511) (29) potravinářské výrobky živočišného původu na bázi masa, zvěřiny a ryb, maso, ryby, masové výtažky, polévky, instantní polévky, nudlové polévky, zeleninové a masové směsi na výrobu polévek, konzervované, sušené a zavařené ovoce a zelenina, jedlé oleje a tuky; (30) mouka, rýže, potraviny z mouky a rýže, těstoviny instantní i na vaření, nudle, instantní nudle, omáčky, sójové omáčky, masové omáčky, pikantní omáčky používané jako chuťové přísady, droždí, prášky do těsta, ocet, nálevy k ochucení, jedlé soli, chuťové přísady, ochucovadla a koření.

Třídy výrobků a služeb:

29, 30

(540)

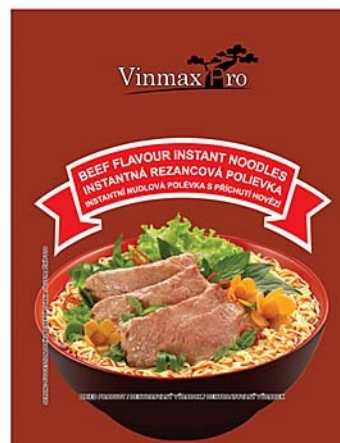

(593) Obrazová

(111) **399032**

(220) 17.05.2023

(320) 17.05.2023

(442) 21.06.2023

(151) 27.09.2023

(730) **Vinmax pro s.r.o.**, Raichlova 2619/5, Praha 5, Stodůlky, 15500, CZ

(740) Mgr. Ondřej Čálek, patentový zástupce, Nad Palatou 2657/12, Praha 5, Smíchov, 15000

(210) O-585893

(591) Barevná

(511) (29) potravinářské výrobky živočišného původu na bázi drůbeže, masa, zvěřiny a ryb, maso, ryby, masové výtažky, polévky, instantní polévky, nudlové polévky, zeleninové a drůbeží směsi na výrobu polévek, konzervované, sušené a zavařené ovoce a zelenina, jedlé oleje a tuky; (30) mouka, rýže, potraviny z mouky a rýže, těstoviny instantní i na vaření, nudle, instantní nudle, omáčky, sójové omáčky, masové omáčky, pikantní omáčky používané jako chuťové přísady, droždí, prášky do těsta, ocet, nálevy k ochucení, jedlé soli, chuťové přísady, ochucovadla a koření.

Třídy výrobků a služeb:

29, 30

(540)

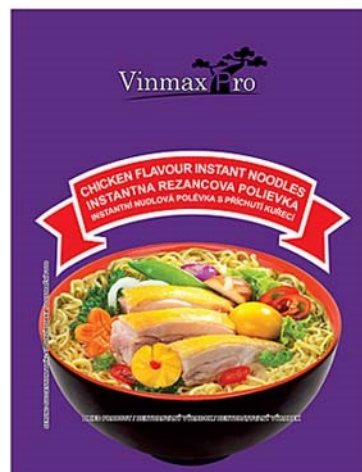

(593) Obrazová

(111) **399033**

(220) 18.05.2023

(320) 18.05.2023

(442) 21.06.2023

(151) 27.09.2023

- (730) **UKSA MAREK Mgr.**, Na Kaplance 749/10, Beroun, Beroun-Město, 26601, CZ
(210) O-585909
(511) (16) tiskárenské výrobky, papírnické zboží a vzdělávací potřeby; (28) společenské hry, hrací karty, karetní hry.

Třídy výrobků a služeb:
16, 28

(540) **POD VLIVEM**

(592) Slovní

- (111) **399034**
(220) 18.05.2023
(320) 18.05.2023
(442) 21.06.2023
(151) 27.09.2023
(730) **J & T REAL ESTATE CZ, a.s.**, Sokolovská 700/113a, Praha 8, Karlín, 18600, CZ

(210) O-585910
(511) (35) řízení obchodní činnosti hotelů, grafická úprava pro reklamní účely, obchodní informace, prezentace zboží a služeb, prezentace výrobků v komunikačních médiích pro účely maloobchodu, poradenství v oblasti organizace podniku, poradenství v oblasti řízení a organizace podniku, pronájem reklamních ploch, styk s veřejností, propagace, průzkum trhu, pomoc při řízení obchodních či průmyslových podniků, pořádání výstav pro obchodní či reklamní účely, marketing nemovitostí, řízení podnikatelských projektů; (36) finanční analýza, pronájem bytů, pronájem kanceláří [nemovitosti], finanční hodnocení [pojištění, bankovníctví, nemovitosti], finanční řízení, finanční poradenství, finanční zúčtovací střediska, oceňování nemovitostí, pronájem nemovitostí, správa nemovitostí, podílové fondy, investice do nemovitostí, poradenské služby v oblasti vlastnictví nemovitostí, finanční správa projektů v oblasti nemovitostí, finanční služby v oblasti výstavby nemovitostí, konzultační služby vztahující se k nemovitostem, služby v oblasti správy nemovitostí a majetku, poskytování informací v oblasti trhu s nemovitostmi [realitami], financování projektů, poradenské služby zaměřené na financování stavebních prací a projektů infrastruktury; (43) bary, restaurační služby v oblasti rychlého občerstvení, domovy pro seniory, hotelové služby, kavárny, penziony, zprostředkovávání rezervací dočasného ubytování, rezervace ubytování v hotelech, rezervace ubytování v penzionech, rezervace přechodného ubytování, poskytování prostor a zařízení na shromáždění a konference, poskytování prostor pro pořádání akcí, dočasných kancelářských prostor a prostor pro jednání, pronájem jednacích místností, pronajímání konferenčních místností, služby kaváren.

Třídy výrobků a služeb:
35, 36, 43

(540) **J & T REAL ESTATE**

(592) Slovní

- (111) **399035**
(220) 18.05.2023
(320) 18.05.2023
(442) 21.06.2023
(151) 27.09.2023
(730) **J & T REAL ESTATE CZ, a.s.**, Sokolovská 700/113a, Praha 8, Karlín, 18600, CZ

(210) O-585911
(511) (35) řízení obchodní činnosti hotelů, grafická úprava pro reklamní účely, obchodní informace, prezentace zboží a služeb, prezentace výrobků v komunikačních médiích pro účely maloobchodu, poradenství v oblasti organizace podniku, poradenství v oblasti řízení a organizace podniku, pronájem reklamních ploch, styk s veřejností, propagace, průzkum trhu, pomoc při řízení obchodních či průmyslových podniků, pořádání výstav pro obchodní či reklamní účely, marketing nemovitostí, řízení podnikatelských projektů; (36) finanční analýza, pronájem bytů, pronájem kanceláří [nemovitosti], finanční hodnocení [pojištění, bankovníctví, nemovitosti], finanční řízení, finanční poradenství, finanční zúčtovací střediska, oceňování nemovitostí, pronájem nemovitostí, správa nemovitostí, podílové fondy, investice do nemovitostí, poradenské služby v oblasti vlastnictví nemovitostí, finanční správa projektů v oblasti nemovitostí, finanční služby v oblasti výstavby nemovitostí, konzultační služby vztahující se k nemovitostem, služby v oblasti správy nemovitostí a majetku, poskytování informací v oblasti trhu s nemovitostmi [realitami],

financování projektů, poradenské služby zaměřené na financování stavebních prací a projektů infrastruktury; (43) bary, restaurační služby v oblasti rychlého občerstvení, domovy pro seniory, hotelové služby, kavárny, penziony, zprostředkovávání rezervací dočasného ubytování, rezervace ubytování v hotelech, rezervace ubytování v penzionech, rezervace přechodného ubytování, poskytování prostor a zařízení na shromáždění a konference, poskytování prostor pro pořádání akcí, dočasných kancelářských prostor a prostor pro jednání, pronájem jednacích místností, pronajímání konferenčních místností, služby kaváren.

Třídy výrobků a služeb:
35, 36, 43

(540)

J&T REAL ESTATE

(593) Obrazová

- (111) **399036**
(220) 18.05.2023
(320) 18.05.2023
(442) 21.06.2023
(151) 27.09.2023
(730) **Rosypal Jan**, Podskalská 378/33, Praha 2, Nové Město, 12800, CZ
(740) **MACEK.LEGAL, Mgr. Daniel Macek**, advokát, Haštalská 1072/6, Praha 1, Staré Město, 11000

(210) O-585913

(591) Barevná

(511) (35) maloobchodní a velkoobchodní prodej s následujícími výrobky: hrnký s potiskem, oblečení s potiskem, trička s potiskem, mikiny s potiskem, polštáře s potiskem, puzzle, hodiny, placky, podložky pod myš, obojky pro psy, cedule, maloobchodní a velkoobchodní internetový prodej s následujícími výrobky: p hrnký s potiskem, oblečení s potiskem, trička s potiskem, mikiny s potiskem, polštáře s potiskem, puzzle, hodiny, placky, podložky pod myš, obojky pro psy, cedule; (40) potisk triček, potiskování textilií, zakázkový potisk látek dekorativními vzory, tisk, digitální tisk, tisk vzorů, tisk fotografií, textilní tisk, tisk reklamních materiálů, zakázkový tisk názvů a log společností pro propagační a reklamní účely na zboží druhých.

Třídy výrobků a služeb:
35, 40

(540)

Chc!potisk.cz

(593) Obrazová

- (111) **399037**
(220) 19.05.2023
(320) 19.05.2023
(442) 21.06.2023
(151) 27.09.2023
(730) **Weber Miroslav**, Masarykova 159/23, Hořovice, 26801, CZ
(740) PROPATENT, JUDr. Matěj Sedláček, Pod Pekařkou 107/1, Praha 4, Podolí, 14700

(210) O-585933
(511) (3) kosmetické přípravky pro péči o zvířata; (31) výrobky z masa pro zvířata, konzervy a sušené potraviny pro zvířata, živá zvířata, rostliny včetně rostlinek do akvária, krmiva a pochoutky pro zvířata, zrní, semena, krmivo pro zvířata obohacené vitamíny, slad na výrobu piva a lihovin, prostředky pro chov zvířat včetně steliva, krmivo živočišného a rostlinného původu pro zvířata; (35) zprostředkování obchodu v oblasti chovatelských potřeb, také pomocí telefonu, Internetu a místní i globální počítačové sítě, služby velkoobchodu a maloobchodu poskytované prostřednictvím telefonu, Internetu a místní i globální počítačové sítě a týkající se chovatelských potřeb, propagační a reklamní činnost, on-line reklama prostřednictvím datové komunikační sítě, propagační tisk (rozšiřování), komerční využití Internetu v oblastech komerčních internetových médií a vyhledávacích služeb.

Třídy výrobků a služeb:
3, 31, 35

(540) **CALIOPSIS**

(592) Slovní

- (111) **399038**
(220) 01.02.2022
(320) 01.02.2022
(442) 21.06.2023
(151) 27.09.2023
(730) **Everlake US Holdings Company**, 3100 Sanders Road, Suite 303, Northbrook 60062, IL, US

(740) Havlík Švorčík a partneři, advokátní a patentová kancelář, JUDr. Michal Havlík, Hálkova 1406/2, Praha 2, Nové Město, 12000

(210) O-585990
(511) (36) uzavírání a správa životního a důchodového pojištění, služby zprostředkování pojištění, informace a poradenství v oblasti pojištění.

Třídy výrobků a služeb:
36

(540) **EVERLAKE**

(592) Slovní

- (111) **399039**
(220) 01.06.2017
(320) 01.06.2017
(442)
(151) 27.09.2023
(730) **MIZENSIR**, 11 Chemin de la Pallanterie, Meinier, 1252, CH
(740) JUDr. Vladimír Čížek, advokát, Jindřišská 937/16, Praha 1, Nové Město, 11000
(210) O-586948

(511) (3) tekutá a tuhá mýdla, éterické oleje, koupelové soli a perly pro kosmetické účely, kosmetické výrobky, vlasové přípravky pro vlasový styling a péči o vlasy, přípravky na holení, tělové deodoranty, oleje pro kosmetické účely, líčidla, kadidla, vonné tyčinky, vonná dřeva, pot-pourri, parfumářské výrobky, parfémy, parfémované vody, parfémové vody, květinové výtažky, toaletní vody, vůně na prádlo, vonné sáčky, vonné ubrousky(parfémy), osvěžovače vzduchu, interiérové vůně, vonné látky do difuzérů (parfém).

Třídy výrobků a služeb:

3

(540)



(593) Obrazová

- (111) **399040**
(220) 17.05.2023
(320) 17.05.2023
(442) 21.06.2023
(151) 27.09.2023
(730) **ERGO CZ, s.r.o.**, Dunajovická 42, Třeboň, Břilice, 37901, CZ
(210) O-585884
(511) (17) difúzní podstřešní izolační fólie; (19) stavební materiál nekovový hydroizolační; (22) podstřešní izolační plachty.

Třídy výrobků a služeb:

17, 19, 22

(540)

HG fol

(592) Slovní

Zápisy licenčních smluv k ochranným známkám

V této kapitole jsou zveřejněny zápisy licenčních smluv podle ustanovení § 18 odst. 1 zákona č. 441/2003 Sb.

Číslo zápisu (111)	Vlastník (730)	Nabyvatel licence (791)	Druh licence (793)	Datum uzavření licenční smlouvy (793)	S účinností od data (580)
374127	Vysoká škola báňská - Technická univerzita Ostrava, 17. listopadu 2172/15, Ostrava, Poruba, 70800, CZ	Skalka family park s.r.o., 28. října 2092/216, Ostrava, Mariánské Hory, 70900, CZ	nevýhradní	21.04.2022	03.10.2023
374127	Vysoká škola báňská - Technická univerzita Ostrava, 17. listopadu 2172/15, Ostrava, Poruba, 70800, CZ	Ridera Sport a.s., Závodní 2885/86, Ostrava, Vítkovice, 70300, CZ	nevýhradní	21.04.2022	03.10.2023
374127	Vysoká škola báňská - Technická univerzita Ostrava, 17. listopadu 2172/15, Ostrava, Poruba, 70800, CZ	Ministerstvo životního prostředí, Vršovická 1442/65, Praha 10, Vršovice, 10000, CZ	nevýhradní	28.04.2022	03.10.2023
374127	Vysoká škola báňská - Technická univerzita Ostrava, 17. listopadu 2172/15, Ostrava, Poruba, 70800, CZ	autinno s.r.o., Studentská 6202/17, Ostrava, Poruba, 70800, CZ	nevýhradní	26.09.2022	03.10.2023
374127	Vysoká škola báňská - Technická univerzita Ostrava, 17. listopadu 2172/15, Ostrava, Poruba, 70800, CZ	EPLAN Software s.r.o., Dukelských hrdinů 564/34, Praha 7, Holešovice, 17000, CZ	nevýhradní	26.10.2022	03.10.2023
374127	Vysoká škola báňská - Technická univerzita Ostrava, 17. listopadu 2172/15, Ostrava, Poruba, 70800, CZ	Vysokoškolské katolické hnutí Ostrava z.s., Kostelní náměstí 3172/1, Ostrava, Moravská Ostrava, 70200, CZ	nevýhradní	27.07.2023	03.10.2023

Přehled obnov zápisu ochranných známek

Kapitola obsahuje údaje o ochranných známkách, u kterých byl na žádost vlastníka obnoven zápis podle ustanovení § 28 odst. 2 zákona č. 441/2003 Sb.

Číselný přehled (111)											
89024	89025	114330	155806	156070	176267	176268	177684	177685	178312	178712	182962
182963	183320	183321	184829	186019	186481	187226	187591	187592	190296	208085	262612
263117	263506	263533	263536	263537	263539	263540	263541	263542	263543	263582	263622
263623	263624	264096	264537	264691	265227	265345	265463	266035	266077	266110	266227
266851	267243	267904	267905	268260	268551	269023	269831	269832	269834	269835	269836
269837	270697	277120	334364	334365	335089	336735	336736	336791	338148	338174	338284
338443	339281	339301	339843	339844	339964	339965	339977	339978	339989	340110	340199
340839	340913	340956	340957	340958	341125	341203	341260	341424	341626	341694	342011
342350	342440	342707	342708	343102	343510	343742	344547	344713	344796	344799	344800
344986	345082	346741	347797	353645	353646	354517	361102				

Obnovy zápisu ochranných známek

(111) **89024**
(220) 03.12.1923
(151) 03.12.1923
(540)

(594) Slovní grafická
(730) **The Eli Lilly and Company /společnost podle zákonů státu Indiana/**, Lilly Corporate Center, Indianapolis, IN, US
(740) KOREJZOVA LEGAL v.o.s., JUDr. Petra Sauvage de Brantes, advokátka, Korunní 810/104, Praha 10, Vinohrady, 10100
(511) (5) léčivé tekuté výtažky, tinktury, pevné výtažky, práškovité výtažky, koncentráty, olejové roztoky z pryskyřic, alkaloidové výtažky, elixíry, cukrem, čokoládou neb želatinou povlečené pilulky a tablety, medicínální pastilky, kapsle, masti, kataplasmy, prostředky k mírnění bolesti, prostředky na tlášení bolesti, prostředky proti periodickým chorobám, zažívadla, uspávací, projímadla, utišující prostředky a posilovací léky.

Třídy výrobků a služeb:

5

(210) O-28894

(111) **89025**
(220) 03.12.1923
(151) 03.12.1923
(540)

ELI LILLY & COMPANY

(592) Slovní
(730) **The Eli Lilly and Company /společnost podle zákonů státu Indiana/**, Lilly Corporate Center, Indianapolis, IN, US
(740) KOREJZOVA LEGAL v.o.s., JUDr. Petra Sauvage de Brantes, advokátka, Korunní 810/104, Praha 10, Vinohrady, 10100
(511) (5) tekuté výtažky pro léčivé účely, pilulky, hřebíčková zrnka, aseptické hypodermatické tablety, léčivé tablety, zvěrolékařské hypodermatické tablety, komprimované medicínální pastilky, elixíry, sirupy pro medicínální přípravky, medicínální vína, léčiva pro posilování, pevné výtažky, práškovité výtažky, koncentráty, plněné kapsle, roztoky látek v glycerinu, yerbazín, pilulky na zvýšení pohlavního pudu, počistivé čípky, posilující šťávy, projímadla, medicínální sloučeniny pevné nebo tekuté, veškeré farmaceutické prostředky, lučebniny a pod. výrobky používané k lékařským účelům.

Třídy výrobků a služeb:

5

(210) O-28895

(111) **114330**
(220) 04.10.1933
(151) 04.10.1933
(540)

AQUA MATTONI

(592) Slovní
(730) **Mattoni 1873 a.s.**, Horova 1361/3, Karlovy Vary, 36001, CZ
(740) AK Mrázek - Mrázková, JUDr. Josef Mrázek, DrSc., Pernerova 11, Praha 8, 18600
(511) (32) kysibelská kyselka.

Třídy výrobků a služeb:

32

(210) O-20146

(111) **155806**
(220) 06.03.1964
(151) 12.05.1964
(540)

CERERIT

(592) Slovní
(730) **Lovochemie, a.s.**, Terežínská 57, Lovosice, 41002, CZ
(511) (1) plně hnojivo obsahující vedle základních i stopové živiny, sloužící k hnojení všech druhů zeleniny, dále luštěnin, tabáku a ostatních rostlin a plodin choulostivých na vyšší přítomnost chloru.

Třídy výrobků a služeb:

1

(210) O-30987

(111) **156070**
(220) 24.03.1964
(151) 26.01.1965
(540)



(594) Kombinovaná
(730) **Lovochemie, a.s.**, Terežínská 57, Lovosice, 41002, CZ
(511) (1) výrobky organické chemie: karboxymethylcelulóza; tuhá průmyslová hnojiva: ledek amonný s vápencem, ledek vápenatý, vápenec jemně mletý, kombinované hnojivo NPK 1; výrobky anorganické chemie: kapalná průmyslová hnojiva, kyselina dusičná.

Třídy výrobků a služeb:

1

(210) O-31203

(111) **176267**
(220) 20.10.1993
(151) 11.05.1994
(540)

SPORT

(592) Slovní
(730) **OLMA, a.s.**, Pavelkova 597/18, Olomouc, Holice, 77900, CZ
(740) HSP & Partners advokátní kancelář v.o.s., JUDr. Lenka Příkazská, advokát, Vodičkova 710/31, Praha 1, Nové Město, 11000
(511) (29) mlékárenské výrobky s výjimkou mražených.

Třídy výrobků a služeb:

29

(210) O-83612

(111) **176268**
(220) 20.10.1993
(151) 11.05.1994
(540)

VÍTĚZ

(592) Slovní
(730) **OLMA, a.s.**, Pavelkova 597/18, Olomouc, Holice, 77900, CZ
(740) HSP & Partners advokátní kancelář v.o.s., JUDr. Lenka Příkazská, advokát, Vodičkova 710/31, Praha 1, Nové Město, 11000
(511) (29) tavené sýry.

Třídy výrobků a služeb:

29

(210) O-83613

(111) **177684**

(220) 02.12.1993

(151) 27.06.1994

(540)

VUCHZ

(592) Slovní

(730) **VUCHZ Brno s.r.o.**, Pražákova 1008/69, Brno, Štýřice, 63900, CZ

(740) JUDr. Aleš Zábrš, advokát, Na Beránce 57/2, Praha 6, Dejvice, 16000

(511) Zámečnické výrobky, zámečnictví; nástroje pro opracování materiálu, nástroje kalibrační, kontrolní a zkušební; povrchová úprava kovů, zejména broušení a leštění; zařízení, stroje a nástroje pro povrchové úpravy kovů; kovoobráběcí stroje a jejich příslušenství; stroje s mechanickým pohonem; zdvihací zařízení, tlaková zařízení zejména tlakové nádrže, elektrotechnická zařízení zejména elektrické stroje, přístroje a rozvaděče nízkého napětí, výrobky a zařízení spotřební elektrotechniky, výrobky a zařízení měřicí a regulační techniky; projektová činnost v investiční výstavbě, provádění průmyslových staveb; projekční, montážní, servisní, zkušební a opravárenská činnost v oblasti zdvihacích zařízení, tlakových zařízení, zejména tlakových nádrží, v oblasti elektrotechnických zařízení, zejména elektrických strojů, přístrojů, rozvaděčů nízkého napětí, v oblasti výrobků a zařízení spotřební elektroniky a výrobků a zařízení v oblasti měřicí a regulační techniky; projekční, montážní, servisní, zkušební a opravárenská činnost v oblasti elektroinstalačních prací; inženýrsko-technické poradenské činnosti v oblasti automatizovaného zpracování dat, v oblasti tvorby a poskytování software a v oblasti kalibrační služby; inženýrsko-technické, organizační a ekonomické poradenské činnosti v oblasti řízení jakosti, doporučování materiálu a zkušebnictví; inženýrsko-technické, organizační a ekonomické poradenské činnosti v oblasti měření plyných, kapalných a tuhých emisí a imisí, v oblasti měření pachových látek, v oblasti měření a vyhodnocování účinnosti odlučovacích zařízení a v oblasti zachytu plyných, kapalných a tuhých látek; obstaravatelská a zprostředkovatelská činnost ve výše uvedených oborech.

Třídy výrobků a služeb:

6, 7, 8, 9, 11, 20, 21, 35, 36, 37, 40, 42

(210) O-84723

(111) **177685**

(220) 02.12.1993

(151) 27.06.1994

(540)



(594) Kombinovaná

(730) **VUCHZ Brno s.r.o.**, Pražákova 1008/69, Brno, Štýřice, 63900, CZ

(740) JUDr. Aleš Zábrš, advokát, Na Beránce 57/2, Praha 6, Dejvice, 16000

(511) Zámečnické výrobky, zámečnictví; nástroje pro opracování materiálu, nástroje kalibrační, kontrolní a zkušební; povrchová úprava kovů, zejména broušení a leštění; zařízení, stroje a nástroje pro povrchové úpravy kovů; kovoobráběcí stroje a jejich příslušenství; stroje s mechanickým pohonem; zdvihací zařízení, tlaková zařízení zejména tlakové nádrže, elektrotechnická zařízení zejména elektrické stroje, přístroje a rozvaděče nízkého napětí, výrobky a zařízení spotřební elektrotechniky, výrobky a zařízení měřicí a regulační techniky; projektová činnost v investiční výstavbě, provádění průmyslových staveb; projekční, montážní, servisní, zkušební a opravárenská činnost v oblasti zdvihacích zařízení, tlakových zařízení, zejména tlakových nádrží, v oblasti elektrotechnických zařízení, zejména elektrických strojů, přístrojů, rozvaděčů nízkého napětí, v oblasti výrobků a zařízení spotřební elektroniky a výrobků a zařízení v oblasti měřicí a regulační techniky; projekční, montážní, servisní, zkušební a opravárenská činnost v oblasti elektroinstalačních prací; inženýrsko-technické poradenské činnosti v oblasti automatizovaného zpracování dat, v oblasti tvorby a poskytování software a v oblasti kalibrační služby; inženýrsko-technické, organizační a ekonomické poradenské činnosti v oblasti řízení

jakosti, doporučování materiálu a zkušebnictví; inženýrsko-technické, organizační a ekonomické poradenské činnosti v oblasti měření plyných, kapalných a tuhých emisí a imisí, v oblasti měření pachových látek, v oblasti měření a vyhodnocování účinnosti odlučovacích zařízení a v oblasti zachytu plyných, kapalných a tuhých látek; obstaravatelská a zprostředkovatelská činnost ve výše uvedených oborech.

Třídy výrobků a služeb:

6, 7, 8, 9, 11, 20, 21, 36, 37, 40, 42

(210) O-84724

(111) **178312**

(220) 23.05.1994

(151) 18.07.1994

(540)



(594) Kombinovaná

(591) Barevná

(730) **ILD cz. s.r.o.**, Železárenská 74, Kladno, 27201, CZ

(740) Halaxová & Halaxová TETRAPAT, Mgr. Eva Halaxová, Jinonická 804/80, Praha 5, Košíře, 15800

(511) Odlučovací stanice tuhých a plyných emisí, komponenty pro ně, jako např. vyprazdňovací zařízení, regenerační zařízení, regulační a ovládací systémy, filtrační textilie a jejich konfekce, systémy odhlučnění a vzduchotechnická potrubí pro odlučovací stanice, měření v oblasti zachycování znečišťujících látek v ovzduší, zpracování dokumentace pro uvedená zařízení a činnosti s tím související.

Třídy výrobků a služeb:

7, 9, 11, 22, 35, 42

(210) O-89692

(111) **178712**

(220) 01.03.1994

(151) 04.08.1994

(540)



(594) Kombinovaná

(730) **Bilková Zuzana Ing.**, Palkovice 255, 73941, CZ

(740) Jindyne s.r.o., U Statku 77, Mnichovo Hradiště, Hněvousice, 29501

(511) (40) zpracování a úprava materiálu, zejména šití.

Třídy výrobků a služeb:

40

(210) O-87402

(111) **182962**

(220) 12.11.1993

(151) 21.02.1995

(540)

DO-GRIP

(592) Slovní

(730) **Iscar Ltd.**, P.O.Box 11, Tefen, IL

(740) Čermák a spol., JUDr. Karel Čermák Ph.D., LL.M., Elišky Peškové 735/15, Praha 5, Smíchov, 15000

(511) (7) přesné nástroje, nástroje pro frézování, drážkování, obrábění a dělení, jejich součásti a příslušenství.

Třídy výrobků a služeb:
7
(210) O-84252

(111) **186019**
(220) 22.09.1993
(151) 29.06.1995
(540)

(111) **182963**
(220) 12.11.1993
(151) 21.02.1995
(540)

HELIBALL

(592) Slovní
(730) **Iscar Ltd.**, P.O.Box 11, Tefen, IL
(740) Čermák a spol., JUDr. Karel Čermák Ph.D., LL.M., Elišky Peškové
735/15, Praha 5, Smíchov, 15000
(511) (7) přesné nástroje, nástroje pro frézování, drážkování, obrábění a dělení,
jejich součástí a příslušenství.

Třídy výrobků a služeb:
7
(210) O-84251

(111) **183320**
(220) 01.10.1993
(151) 09.03.1995
(540)

RESPISURE

(592) Slovní
(730) **Elanco US Inc.**, 2500 Innovation Way, Greenfield 46140, IL, US
(740) FAJNOR IP s.r.o., Pobřežní 249/46, Praha 8, Karlín, 18600
(511) (5) farmaceutické přípravky a substance.

Třídy výrobků a služeb:
5
(210) O-83186

(111) **183321**
(220) 01.10.1993
(151) 09.03.1995
(540)

LECTADE PLUS

(592) Slovní
(730) **Elanco US Inc.**, 2500 Innovation Way, Greenfield 46140, IL, US
(740) FAJNOR IP s.r.o., Pobřežní 249/46, Praha 8, Karlín, 18600
(511) (5) farmaceutické přípravky a substance.

Třídy výrobků a služeb:
5
(210) O-83189

(111) **184829**
(220) 05.10.1993
(151) 12.05.1995
(540)



(594) Kombinovaná
(591) Barevná
(730) **Antonín Pečírka**, Brožíkova 6, Bruntál, 79201, CZ
(511) Software, poskytování software; automatizované zpracování dat; činnost organizačních a ekonomických poradců; činnost účetních poradců.

Třídy výrobků a služeb:
9, 35, 42
(210) O-83260



(594) Kombinovaná
(730) **STOPRO spol. s r.o.**, Radlická 901/37, Praha 5, Smíchov, 15000, CZ
(511) Architektonická činnost, projektování v investiční výstavbě, stavební činnost, komplexní dodávky interiérů, provádění bytových a občanských staveb, engineering.

Třídy výrobků a služeb:
20, 37, 42
(210) O-82894

(111) **186481**
(220) 27.10.1993
(151) 04.07.1995
(540)

PALMOLIVE ESSENTIAL

(592) Slovní
(730) **Colgate-Palmolive Company**, 300 Park Avenue, New York, NY, US
(740) Advokátní a patentová kancelář Traplová, Hakr, Kubát, Mgr. Jana Šuranová Traplová, Přístavní 24, Praha 7, 17000
(511) (3) prací a bělicí přípravky, čisticí přípravky, mýdlo, lešticí přípravky, odmašťovací přípravky, výrobky kosmetické, voňavkářské včetně éterických olejů, vodičky na vlasy, zubní pasty a prášky, výrobky určené k péči o tělo.

Třídy výrobků a služeb:
3
(210) O-83807

(111) **187226**
(220) 01.10.1993
(151) 22.09.1995
(540)

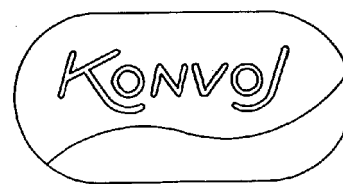

(594) Kombinovaná
(730) **RNDr. Tomáš Hála**, Bystřínova 4, Brno, 61200, CZ
(740) Mgr. Lukáš Dlabáček, patentový zástupce, Bolzanova 461/5, Brno, Černovice, 61800
(511) Výrobky automatizační techniky, zejména počítače, programové vybavení pro počítače, software, učební přístroje, gramofonové desky, nosiče záznamů; knihy, učební pomůcky s výjimkou aparátů, fotografie, papírenské zboží, tiskárenské výrobky, štočky a autotypy; stany, plachty, plachtoviny, lana, provazy, pytle; hry, hračky, potřeby pro gymnastiku a sport, zařazené ve tř. 28; nakladatelská a vydavatelská činnost; automatické zpracování dat, služby pro uživatele výpočetní techniky, vývoj software, programátorská činnost, zprostředkovatelská činnost v oboru software.

Třídy výrobků a služeb:
9, 16, 22, 28, 41, 42
(210) O-83170

(111) **187591**
(220) 30.09.1993
(151) 25.01.1996
(540)



(594) Kombinovaná
(730) **Eko Delta, s.r.o.**, Zelená 855, Česká Skalice, 55203, CZ
(740) JUDr. Aleš Zábrš, advokát, Na Beránce 57/2, Praha 6, Dejvice, 16000
(511) (11) toalety a pisoáry; (35) ekonomické a organizační poradenství, poskytování pomoci při provozu obchodu; (37) stavby a opravy, zejména drobné stavby (především budky a buňky pro toalety a pisoáry).
Třídy výrobků a služeb:
11, 35, 37
(210) O-83114

(111) **187592**
(220) 30.09.1993
(151) 25.01.1996
(540)

EKO DELTA

(592) Slovní
(730) **Eko Delta, s.r.o.**, Zelená 855, Česká Skalice, 55203, CZ
(740) JUDr. Aleš Zábrš, advokát, Na Beránce 57/2, Praha 6, Dejvice, 16000
(511) (11) toalety a pisoáry.
Třídy výrobků a služeb:
11
(210) O-83115

(111) **190296**
(220) 23.11.1993
(151) 20.05.1996
(540)

LAURUS

(592) Slovní
(730) **Vlastimil Vavřín**, Na Svěpomoci 1094, Benešov, 25601, CZ
(511) (35) agenturní činnost v oblasti reklamy, marketingu, publicistiky a propagace.
Třídy výrobků a služeb:
35
(210) O-84476

(111) **208085**
(220) 10.11.1993
(151) 25.03.1998
(540)

CELLASTO

(592) Slovní
(730) **BASF Polyurethanes GmbH**, Elastogranstr. 60, 49448 Lemförde, DE
(740) Havlík Švorčík a partneři, advokátní a patentová kancelář, JUDr. Otakar Švorčík, advokát, Hádkova 1406/2, Praha 2, Nové Město, 12000
(511) (1) umělé hmoty v surovém stavu (v tekuté formě, v granulích); (7) výrobky z umělé hmoty, zejm. ozubená kola, oběžná, pojezdová kola, pružinové pánve, ložisková pouzdra, talířové nárazníky (tlumiče), kluzná vedení, kluzné špalíky, klínové řemeny (vše pro stroje); (12) výrobky z umělé hmoty, zejm. ozubená kola, oběžná, pojezdová kola, pružinové pánve, ložisková pouzdra, talířové nárazníky (tlumiče), kluzná vedení, kluzné špalíky, klínové řemeny (všechny výrobky pro pozemní vozidla); (17) pružné podložky, pérové podložky, těsnící kroužky a podložky.
Třídy výrobků a služeb:
1, 7, 12, 17

(210) O-84171

(111) **262612**
(220) 16.10.2003
(151) 23.03.2004
(540)



(594) Kombinovaná
(730) **DELONG INSTRUMENTS a.s.**, Palackého třída 3019/153b, Brno, Královo Pole, 61200, CZ
(740) INPARTNERS GROUP, Mgr. Simona Hejdová, advokátka, Tuřanka 1519/115a, Brno, Slatina, 62700
(511) (9) přístroje a nástroje vědecké, optické, elektronické, pro zpracování informací; (10) přístroje a nástroje lékařské.
Třídy výrobků a služeb:
9, 10
(210) O-196941

(111) **263117**
(220) 06.08.2003
(151) 10.05.2004
(540)

FILMharmonic Orchestra

(594) Slovní grafická
(730) **MUSA, s.r.o.**, Škroupovo náměstí 1283/4, Praha 3, Žižkov, 13000, CZ
(511) (41) činnost symfonického orchestru, pořizování zvukových a obrazových záznamů.
Třídy výrobků a služeb:
41
(210) O-194676

(111) **263506**
(220) 01.10.2003
(151) 10.05.2004
(540)

JABLKOŇ

(592) Slovní
(730) **Němec Michal**, Palackého 615/23, Slaný, 27401, CZ
(511) (9) nahrané nosiče zvukových a zvukově obrazových záznamů; (16) plakáty, reklamní materiály; (41) koncertní činnost, nahrávání zvukových a zvukově obrazových záznamů.
Třídy výrobků a služeb:
9, 16, 41
(210) O-196455

(111) **263533**
(220) 08.10.2003
(151) 10.05.2004
(540)

AQUILA Essential Nutrition

(592) Slovní
(730) **Mattoni 1873 a.s.**, Horova 1361/3, Karlovy Vary, 36001, CZ
(740) AK Mrázek - Mrázková, JUDr. Josef Mrázek, DrSc., Pernerova 11, Praha 8, 18600
(511) (3) mýdla, parfumerie, vonné oleje, kosmetika, vlasové vody, zubní pasty;
(30) jídlo a přísady do jídla spadající do této třídy, snídaně cereálie a cereální potraviny k přímé spotřebě včetně výrobků z pšenice, žita, ječmene, kukuřice, ovsu a rýže, výrobky z obilnin obsahující čokoládu nebo čokoládovou příchuť nebo jinak ochucené, zejména medem a ovocem, mouka a obilné výrobky určené k lidské výživě, například ovesné a kukuřičné vločky apod., trvanlivé pekárenské výrobky - müsli, cornflakes, popcorn, toastové pečivo, vafle, lívance a další pekařské zboží, suchary a sušenky, keksy, biskvity, oplatky, jemné pečivo a cukrovinky, zmrzliny, káva, čaj, kakao, cukr, rýže, tapioka, ságo, kávové náhražky; (32) minerální vody, stolní vody, limonády, výrobky z minerálních vod ve třídě 30.
Třídy výrobků a služeb:
3, 30, 32
(210) O-196639

(111) **263536**
(220) 08.10.2003
(151) 10.05.2004
(540)

AQUILA Aqualinea

(592) Slovní
(730) **Mattoni 1873 a.s.**, Horova 1361/3, Karlovy Vary, 36001, CZ
(740) AK Mrázek - Mrázková, JUDr. Josef Mrázek, DrSc., Pernerova 11, Praha 8, 18600
(511) (30) jídla a přísady do jídla spadající do této třídy, snídaně cereálie a cereální potraviny k přímé spotřebě včetně výrobků z pšenice, žita, ječmene, kukuřice, ovsu a rýže, výrobky z obilnin obsahující čokoládu nebo čokoládovou příchuť nebo jinak ochucené, zejména medem a ovocem, mouka a obilné výrobky určené k lidské výživě, například ovesné a kukuřičné vločky apod., trvanlivé pekárenské výrobky - müsli, cornflakes, popcorn, toastové pečivo, vafle, lívance a další pekařské zboží, suchary a sušenky, keksy, biskvity, oplatky, jemné pečivo a cukrovinky, zmrzliny, káva, čaj, kakao, cukr, rýže, tapioka, ságo, kávové náhražky.
Třídy výrobků a služeb:
30
(210) O-196642

(111) **263537**
(220) 08.10.2003
(151) 10.05.2004
(540)

AQUALINEA

(592) Slovní
(730) **Mattoni 1873 a.s.**, Horova 1361/3, Karlovy Vary, 36001, CZ
(740) AK Mrázek - Mrázková, JUDr. Josef Mrázek, DrSc., Pernerova 11, Praha 8, 18600
(511) (30) jídla a přísady do jídla spadající do této třídy, snídaně cereálie a cereální potraviny k přímé spotřebě včetně výrobků z pšenice, žita, ječmene, kukuřice, ovsu a rýže, výrobky z obilnin obsahující čokoládu nebo čokoládovou příchuť nebo jinak ochucené, zejména medem a ovocem, mouka a obilné výrobky určené k lidské výživě, například ovesné a kukuřičné vločky apod., trvanlivé pekárenské výrobky - müsli, cornflakes, popcorn, toastové pečivo, vafle, lívance a další pekařské zboží, suchary a sušenky, keksy, biskvity, oplatky, jemné pečivo a cukrovinky, zmrzliny, káva, čaj, kakao, cukr, rýže, tapioka, ságo, kávové náhražky.
Třídy výrobků a služeb:
30
(210) O-196643

(111) **263539**
(220) 08.10.2003
(151) 10.05.2004
(540)

AQUILA Aqualinea Carlsbad

(592) Slovní
(730) **Mattoni 1873 a.s.**, Horova 1361/3, Karlovy Vary, 36001, CZ
(740) AK Mrázek - Mrázková, JUDr. Josef Mrázek, DrSc., Pernerova 11, Praha 8, 18600
(511) (3) mýdla, parfumerie, vonné oleje, kosmetika, vlasové vody, zubní pasty;
(30) jídla a přísady do jídla spadající do této třídy, snídaně cereálie a cereální potraviny k přímé spotřebě včetně výrobků z pšenice, žita, ječmene, kukuřice, ovsu a rýže, výrobky z obilnin obsahující čokoládu nebo čokoládovou příchuť nebo jinak ochucené, zejména medem a ovocem, mouka a obilné výrobky určené k lidské výživě, například ovesné a kukuřičné vločky apod., trvanlivé pekárenské výrobky - müsli, cornflakes, popcorn, toastové pečivo, vafle, lívance a další pekařské zboží, suchary a sušenky, keksy, biskvity, oplatky, jemné pečivo a cukrovinky, zmrzliny, káva, čaj, kakao, cukr, rýže, tapioka, ságo, kávové náhražky.
Třídy výrobků a služeb:
3, 30
(210) O-196645

(111) **263540**
(220) 08.10.2003
(151) 10.05.2004
(540)

Aqualinea Essential Nutrition

(592) Slovní
(730) **Mattoni 1873 a.s.**, Horova 1361/3, Karlovy Vary, 36001, CZ
(740) AK Mrázek - Mrázková, JUDr. Josef Mrázek, DrSc., Pernerova 11, Praha 8, 18600
(511) (3) mýdla, parfumerie, vonné oleje, kosmetika, vlasové vody, zubní pasty;
(30) jídla a přísady do jídla spadající do této třídy, snídaně cereálie a cereální potraviny k přímé spotřebě včetně výrobků z pšenice, žita, ječmene, kukuřice, ovsu a rýže, výrobky z obilnin obsahující čokoládu nebo čokoládovou příchuť nebo jinak ochucené, zejména medem a ovocem, mouka a obilné výrobky určené k lidské výživě, například ovesné a kukuřičné vločky apod., trvanlivé pekárenské výrobky - müsli, cornflakes, popcorn, toastové pečivo, vafle, lívance a další pekařské zboží, suchary a sušenky, keksy, biskvity, oplatky, jemné pečivo a cukrovinky, zmrzliny, káva, čaj, kakao, cukr, rýže, tapioka, ságo, kávové náhražky; (32) minerální vody, stolní vody, limonády, výrobky z minerálních vod ve třídě 32.
Třídy výrobků a služeb:
3, 30, 32
(210) O-196646

(111) **263541**
(220) 08.10.2003
(151) 10.05.2004
(540)

AQUILA

(592) Slovní
(730) **Mattoni 1873 a.s.**, Horova 1361/3, Karlovy Vary, 36001, CZ
(740) AK Mrázek - Mrázková, JUDr. Josef Mrázek, DrSc., Pernerova 11, Praha 8, 18600
(511) (30) jídla a přísady do jídla spadající do této třídy, snídaně cereálie a cereální potraviny k přímé spotřebě včetně výrobků z pšenice, žita, ječmene, kukuřice, ovsu a rýže, výrobky z obilnin obsahující čokoládu nebo čokoládovou příchuť nebo jinak ochucené, zejména medem a ovocem, mouka a obilné výrobky určené k lidské výživě, například ovesné a kukuřičné vločky apod., trvanlivé pekárenské výrobky - müsli, cornflakes, popcorn, toastové pečivo, vafle, lívance a další pekařské zboží, suchary a sušenky, keksy, biskvity, oplatky, jemné pečivo a cukrovinky, zmrzliny, káva, čaj, kakao, cukr, rýže, tapioka, ságo, kávové náhražky.
Třídy výrobků a služeb:
30
(210) O-196647

(111) **263542**
(220) 08.10.2003
(151) 10.05.2004
(540)

AQUASUN

(592) Slovní
(730) **Mattoni 1873 a.s.**, Horova 1361/3, Karlovy Vary, 36001, CZ
(740) AK Mrázek - Mrázková, JUDr. Josef Mrázek, DrSc., Pernerova 11, Praha 8, 18600
(511) (3) mýdla, parfumerie, vonné oleje, kosmetika, vlasové vody, zubní pasty; (24) pokrývky včetně cestovních pokrývek, ložní prádlo, textilní zboží nezařazené v jiných třídách; (25) oděvy, saka, kalhoty, svetry, košile, obleky, sukně, pláště, kostýmy, mikiny, cvičební úbory, oděvní doplňky ve třídě 25, kravaty, motýlky, šály, rukavice, klobouky, čepice, ponožky, spodní prádlo, blůzy, barety, šátky, podkolenky, turistické oděvy, pracovní oděvy, oděvy pro volný čas zejména pro sport, obleky pro plavání, příležitostné oblečení včetně plavek, sportovní oblečení, nátláčky, trička, pulovry, kabáty, pyžama, noční oblečení, tepláky a teplákové soupravy, bundy (letní a zimní), šaty, obuv; (26) ozdobné stuhy, řadové stužky, lemovky, nárameníky, společenské nebo spolkové ozdobné drobné předměty - v rámci této třídy, šněrovadla; (30) jídla a přísady do jídla spadající do této třídy, snídaně cereálie a cereální potraviny k přímé spotřebě včetně výrobků z pšenice, žita, ječmene, kukuřice, ovsa a rýže, výrobky z obilnin obsahující čokoládu nebo čokoládovou příchut' nebo jinak ochucené, zejména medem a ovocem, mouka a obilné výrobky určené k lidské výživě, například ovesné a kukuřičné vločky apod., trvanlivé pekárenské výrobky - müsli tyčinky, sypané müsli, comflakes, popcorn, toastové pečivo, vafle, lívance a další pekařské zboží, suchary a sušenky, keksy, biskvity, oplatky, jemné pečivo a cukrovinky, zmrzliny, káva, čaj, kakao, cukr, rýže, tapioka, ságo, kávové náhražky; (32) minerální vody, stolní vody, limonády, výrobky z minerálních vod ve třídě 32.

Třídy výrobků a služeb:
3, 24, 25, 26, 30, 32

(210) O-196648

(111) **263543**
(220) 08.10.2003
(151) 10.05.2004
(540)

AQUASOLE

(592) Slovní
(730) **Mattoni 1873 a.s.**, Horova 1361/3, Karlovy Vary, 36001, CZ
(740) AK Mrázek - Mrázková, JUDr. Josef Mrázek, DrSc., Pernerova 11, Praha 8, 18600
(511) (3) mýdla, parfumerie, vonné oleje, kosmetika, vlasové vody, zubní pasty; (24) pokrývky včetně cestovních pokrývek, ložní prádlo, textilní zboží nezařazené v jiných třídách; (25) oděvy, saka, kalhoty, svetry, košile, obleky, sukně, pláště, kostýmy, mikiny, cvičební úbory, oděvní doplňky ve třídě 25, kravaty, motýlky, šály, rukavice, klobouky, čepice, ponožky, spodní prádlo, blůzy, barety, šátky, podkolenky, turistické oděvy, pracovní oděvy, oděvy pro volný čas, zejména pro sport, obleky pro plavání, příležitostné oblečení včetně plavek, sportovní oblečení, nátláčky, trička, pulovry, kabáty, pyžama, noční oblečení, tepláky a teplákové soupravy, bundy (letní a zimní), šaty, obuv; (26) ozdobné stuhy, řadové stužky, lemovky, nárameníky, společenské nebo spolkové ozdobné drobné předměty - v rámci této třídy, šněrovadla; (30) jídla a přísady do jídla spadající do této třídy, snídaně cereálie a cereální potraviny k přímé spotřebě včetně výrobků z pšenice, žita, ječmene, kukuřice, ovsa a rýže, výrobky z obilnin obsahující čokoládu nebo čokoládovou příchut' nebo jinak ochucené, zejména medem a ovocem, mouka a obilné výrobky určené k lidské výživě, například ovesné a kukuřičné vločky apod., trvanlivé pekárenské výrobky - müsli tyčinky, sypané müsli, comflakes, popcorn, toastové pečivo, vafle, lívance a další pekařské zboží, suchary a sušenky, keksy, biskvity, oplatky, jemné pečivo a cukrovinky, zmrzliny, káva, čaj, kakao, cukr, rýže, tapioka, ságo, kávové náhražky; (32) minerální vody, stolní vody, limonády, výrobky z minerálních vod ve třídě 32.

Třídy výrobků a služeb:
3, 24, 25, 26, 30, 32

(210) O-196649

(111) **263582**
(220) 16.10.2003
(151) 10.05.2004
(540)



(594) Kombinovaná
(591) Barevná
(730) **MOKATE Sp. z o.o.**, ul. Strazacka 48, Zory, PL
(740) Silesia Patent s.r.o., Soukromá 261, Václavovice, 73934
(511) (30) čokoládové nápoje.

Třídy výrobků a služeb:
30

(210) O-196934

(111) **263622**
(220) 30.10.2003
(151) 10.05.2004
(540)



(594) Kombinovaná
(591) Barevná
(730) **Tesař Dalibor**, Ve Vrbině 1120/4, Krnov, Pod Cvilínem, 79401, CZ
(740) Ing. Zdeněk Kučera, Dlouhá 207, Slušovice, 76315
(511) (30) trvanlivé pečivo.

Třídy výrobků a služeb:
30

(210) O-197451

(111) **263623**
(220) 30.10.2003
(151) 10.05.2004
(540)



(594) Kombinovaná
(591) Barevná
(730) **Tesař Dalibor**, Ve Vrbině 1120/4, Krnov, Pod Cvilínem, 79401, CZ
(740) Ing. Zdeněk Kučera, Dlouhá 207, Slušovice, 76315
(511) (30) trvanlivé pečivo.

Třídy výrobků a služeb:
30

(210) O-197452

(111) **263624**
(220) 30.10.2003
(151) 10.05.2004
(540)

HAULIK
OPAL s.r.o.

(594) Kombinovaná
(730) **Tesař Dalibor**, Ve Vrbině 1120/4, Krmov, Pod Cvilínem, 79401, CZ
(740) Ing. Zdeněk Kučera, Dlouhá 207, Slušovice, 76315
(511) (30) výrobky z mouky a obilovin, trvanlivé pečivo, pečivo, chléb, cukrovinky.

Třídy výrobků a služeb:
30

(210) O-197453

(111) **264096**
(220) 30.09.2003
(151) 28.06.2004
(540)

SANELA 

(594) Kombinovaná
(730) **SANELA spol. s r.o.**, Dukelských hrdinů 989, Lanškroun, Žichlínské Předměstí, 56301, CZ
(740) INPARTNERS GROUP, Ing. Dušan Kendereški, Tuřanka 1519/115a, Brno, Slatina, 62700
(511) (11) přístroje pro distribuci vody, automatické splachovače pisoárů, automatická ovládání sprch, umyvadel, WC.

Třídy výrobků a služeb:
11

(210) O-196400

(111) **264537**
(220) 09.10.2003
(151) 23.07.2004
(540)

HERBADENT PARODONTOL

(592) Slovní
(730) **Herbai a.s.**, Údolní 212/1, Praha 4, Braník, 14700, CZ
(740) C|K|T ČERVENKA TURKOVÁ & PARTNERS Advokátní, patentová a známková kancelář, Mgr. Radka Červenková, advokátka, Anny Letenské 34/7, Praha 2, Vinohrady, 12000
(511) (3) kosmetické přípravky, mýdla, gely, pěny a soli do koupele, šampony a jiné přípravky pro ošetřování vlasů, extrakty včetně bylinných extraktů, etherické oleje, silice, roztoky k výplachům a masážím dásní nikoliv pro lékařské účely, ústní vody, zubní pasty, zubní gely, léčebná mýdla, vše v rámci této třídy; (5) farmaceutické a léčivé přípravky, zdravotnické výrobky, dietetické přípravky a potraviny pro děti a nemocné, desinsekční a desinfekční prostředky, léčebná kosmetika, gely, pěny a soli do koupele, bylinné extrakty, bylinné přípravky pro léčebné účely, medicínální čaje, medicínální vína, vitamínové přípravky, náplasti a obvazový materiál,

roztoky k výplachům a masážím dásní ústní vody, zubní gely, vše pro lékařské účely.

Třídy výrobků a služeb:
3, 5

(210) O-196724

(111) **264691**
(220) 06.11.2003
(151) 23.07.2004
(540)

ALADIN ANTIK

(592) Slovní
(730) **ALADIN ANTIK s.r.o.**, Voskocova 1075/59, Praha 5, Hlubočepy, 15200, CZ
(511) (35) zprostředkování výkupu a prodeje starožitností a použitého zboží; (36) oceňování starožitností, provozování zastavárny.

Třídy výrobků a služeb:
35, 36

(210) O-197740

(111) **265227**
(220) 16.09.2003
(151) 25.08.2004
(540)

 *Bez receptu*

(594) Kombinovaná
(730) **ČESKÁ LÉKÁRNICKÁ KOMORA**, Rozárčina 1422/9, Praha 4, 14002, CZ
(740) Rott, Růžička & Guttman, Patentové, známkové a advokátní kanceláře, JUDr. Vladimír Rott, patentový zástupce, Vyskočilova 1566, Praha 4, Michle, 14000

(511) (16) tiskoviny, časopisy, publikace, knihy.

Třídy výrobků a služeb:
16

(210) O-195962

(111) **265345**
(220) 31.10.2003
(151) 25.08.2004
(540)



Pharma Activ

(594) Kombinovaná
(591) Barevná
(730) **Pharma Activ Czech s.r.o.**, Videňská 104, Vestec, 25250, CZ
(511) (3) přípravky pro bělení a jiné prací prostředky, přípravky pro čištění, leštění, odmašťování a broušení, mýdla, holicí mýdla, parfumerie, parfém, voňavky, vonné oleje, oleje do voňavek, oleje éterické, oleje pro kosmetické účely, toaletní přípravky, kosmetika, kosmetické přípravky, kosmetické tužky, koupelové soli, nikoliv pro medicínální účely, soli bělicí, krémy na kůži, krémy na obličej, krémy pleťové, květinové parfém, lak na vlasy, lak

na nehty, lepidla pro kosmetické účely, kolínská voda, levandulová voda, levandulový olej, líčidla, rtěnky, šampóny, ústní vody, nikoliv pro lékařské účely, vata pro kosmetické účely, koupelové pěny, pleťová voda pro kosmetické účely, pomády pro kosmetické účely, vlasové vody, kosmetické barvy, barviva na vlasy, barviva toaletní, přípravky pro odstraňování barvy - v rámci této třídy, mléko pro toaletní účely, umělé nehty, umělé řasy, odlakovače, přípravky na odličování, přípravky na ondulaci, opalovací přípravky, bělicí a čistící přípravky na kůži, čistící mléko pro toaletní účely, čistící oleje, přípravky pro čištění umělého chrupu, leštící přípravky pro umělý chrup, přípravky na bělení zubů, přípravky pro depilaci, dezodoranty pro osobní potřebu, přípravky na holení, zubní pasty; (5) výrobky (přípravky) farmaceutické, veterinářské a hygienické pro léčebné účely, hygienické potřeby pro lékařství a pro osobní hygienu - v rámci této třídy, hygienické vložky, hygienické ubrousky, menstruační vložky, menstruační kalhotky, menstruační tampóny, vata pro lékařské účely, diabetické přípravky pro léčebné účely, potraviny, nápoje a jiné dietní výrobky pro účely léčebné, potraviny pro batolata a kojence, potraviny silící pro děti a nemocné, prášek zasypací na rány, dětský zásep, prostředky proti lupům, potraviny speciální pro nemocné a rekonvalescenty pro léčebné účely, výtažky bohaté na rostlinné bílkoviny pro výživu dětí a nemocných, výživné přípravky pro mikroorganismy, doplňky výživové pro lékařské účely, deodoranty jiné než pro osobní hygienu, dezinfekční přípravky, bahno pro koupele, balzámy pro lékařské účely, přípravky pro čištění vzduchu, léčivé přípravky do koupele, náplasti, leukoplast, obvazový materiál, chirurgická plátna, chirurgické roušky, obklady, octany pro farmaceutické účely, lepicí pásy pro lékařské účely, obinadla, materiály pro plombování zubů a pro zubní otisky, slitiny drahých kovů pro zubolékařské účely, léky proti bolesti zubů nebo hlavy, zubní brusné prostředky, výrobky pro hubení škodlivých zvířat a plevle, repelenty proti hmyzu, léky proti bodnutí hmyzu, zvěrolékařské přípravky, fungicidy, herbicidy, cigarety bez tabáku k léčebnému účelu, léčivé byliny a čaje, bylinné čaje - v rámci této třídy, čaje astmatické, čaje odtučňovací pro léčebné účely, čaje projímavé, fenykl pro lékařské účely, výrobky z pramenitých vod (ze zřídelných vod)(farm.), bombóny proti kašli pro léčebné účely, čípky, čistící přípravky pro kontaktní čočky, vitamínové přípravky, vitamínové nápoje a vitamínové bombóny, spadající do této třídy, šumivé vitamínové tablety, povzbuzující prostředky (farm.), vitamín E koncentrovaný, léky proti kašli, tabletky pro farmaceutické účely, pastilky pro farmaceutické účely, chemicko-farmaceutické přípravky všeho druhu, antikoncepční přípravky, bílkovinné přípravky pro lékařské účely, léky tekuté, živočišné uhlí pro farmaceutické účely, projímadla, lektvary, pročišťující přípravky, léky na hojení ran, léky posilující, léky proti horečkám, glukóza pro léčebné účely, mentol, oleje pro lékařské použití, přípravky na omrzliny, opiáty, drogy pro léčebné účely, narkotika, výrobky pro prevenci nebo ulehčení (utišení) nemoci, výrobky pro zmírňování bolestí, alkohol pro léčebné účely, hormony pro lékařské účely, lékařské přípravky pro hubnutí, sedativa, diagnostické přípravky pro léčebné účely, cukr pro lékařské účely, cukrovinky s léčivými přísadami, masti pro farmaceutické účely, mléko pro farmaceutické účely, mléko sušené pro kojence, žvýkačky pro lékařské účely, minerální vody pro lékařské účely, soli do minerálních koupelí, soli pro lékařské účely, soli draselné pro lékařské účely, soli sodné pro lékařské účely, soli koupelové (léčivé), minerální doplňky s obsahem jodidů a stopových prvků, minerální doplněk jako tekutý inhalační prostředek, oleje medicínální, výrobky pro hubení škodlivých zvířat, hmoty na zubní výplně, hmoty na zubolékařské otisky, utišující prostředky, bombony jitrocelové a bombony bedmíkové pro lékařské účely, lékárnické pastilky, pilulky, prášky, tablety, lékárnické přípravky, lékárnické tablety ze živočišného uhlí, antibakteriální, dezinfekční přípravky, balzámy pro lékařské účely, diagnostické přípravky pro léčebné účely, enzymy pro lékařské účely, výtažek Kudzu (Pueraria lobata) pro léčebné účely, prášek z parahů jelena pro léčebné účely, solanka chloridu horečnatého pro léčebné účely, roztok jodu a bromu pro léčebné účely, kozí mléko v tabletách pro léčebné účely, Metylosulfonylometan pro léčebné účely, Stevia rebaudiana - výtažek pro léčebné účely; (16) papír, lepenka a výrobky z těchto materiálů, které nejsou zařazeny do jiných tříd, papírenské zboží, tiskářské výrobky, tiskářské typy, štočky, grafické reprodukce, grafiky, atlasy, mapy, brožury, časopisy (periodika), časopisy - komiksy, tiskoviny, kalendáře, katalogy, knihy, knížky brožované, pohlednice, příručky, publikace, vazby knihářské, potřeby pro knižní vazby, např. knihářské nitě, látky pro vázání knih, materiály pro vázání knih, plátno na vázání knih, přístroje a stroje pro vázání knih, fotografie, lepidla pro papírenství nebo domácnost, plastické obaly (nezařazené do jiných tříd), psací stroje a kancelářské potřeby, kromě nábytku.

Třídy výrobků a služeb:
3, 5, 16

(210) O-197515

(111) **265463**

(220) 24.11.2003

(151) 25.08.2004

(540)

HILL'S PRESCRIPTION DIET z/d

(592) Slovní

(730) **Hill's Pet Nutrition, Inc.**, 400 SW Eight Avenue, Topeka, KS, US

(740) Advokátní a patentová kancelář Traplová, Hakr, Kubát, Mgr. Jana

Šuranová Traplová, Přístavní 24, Praha 7, 17000

(511) (5) veterinárně kontrolované dietní krmivo pro domácí zvířata; (31) krmivo pro domácí zvířata.

Třídy výrobků a služeb:

5, 31

(210) O-198411

(111) **266035**

(220) 09.10.2003

(151) 29.09.2004

(540)



(594) Kombinovaná

(591) Barevná

(730) **Herbai a.s.**, Údolní 212/1, Praha 4, Braník, 14700, CZ

(740) CJK|T ČERVENKA TURKOVÁ & PARTNERS Advokátní, patentová a známková kancelář, Mgr. Radka Červenková, advokátka, Anny Letenské 34/7, Praha 2, Vinohrady, 12000

(511) (3) kosmetické přípravky, mýdla, gely, pěny a soli do koupele, šampony a jiné přípravky pro ošetřování vlasů, extrakty včetně bylinných extraktů pro kosmetické účely, etherické oleje, silice, roztoky k výplachům a masážím dásní nikoliv pro lékařské účely, ústní vody, zubní pasty, zubní gely; (5) farmaceutické a léčivé přípravky, zdravotnické výrobky v rámci této třídy s výjimkou surovin a polotovarů používaných pro dentální medicínu, dietetické přípravky a potraviny pro děti a nemocné, desinfekční a dezinspekční prostředky, léčebná kosmetika, léčebná mýdla, gely, pěny a soli do koupele, bylinné extrakty pro léčebné účely, bylinné přípravky pro léčebné účely, medicínální čaje, medicínální vína, vitamínové přípravky, náplasti a obvazový materiál, roztoky k výplachům a masážím dásní, ústní vody, zubní pasty, zubní gely, vše pro lékařské účely; (33) alkoholické nápoje všeho druhu, bylinná vína a likéry, aperitivy, žaludeční vína a likéry, vše výše uvedené ne pro lékařské účely.

Třídy výrobků a služeb:

3, 5, 33

(210) O-196726

(111) **266077**

(220) 24.10.2003

(151) 29.09.2004

(540)

GAETANO

(592) Slovní

(730) **Gaetano Daneli s.r.o.**, Legionářská 632, Pardubice - Rosice, 53351, CZ

(740) Ing. Zdeněk Kučera, Dlouhá 207, Slušovice, 76315

(511) (30) káva, včetně kávy ve filtračních obalech, kávové výtažky, instantní káva, náhražky kávy, směsi kávy a náhražky kávy.

Třídy výrobků a služeb:

30

(210) O-197308

(111) **266110**
(220) 10.11.2003
(151) 29.09.2004
(540)



(594) Kombinovaná
(591) Barevná
(730) **VitaHarmony, s.r.o.**, Vyhlička 809/39, Brno, Lesná, 63800, CZ
(511) (5) výrobky farmaceutické, zvěrolékařské, výrobky dietetické k lékařským účelům, vitamínové a multivitaminové přípravky, potraviny pro batolata; (30) káva, čaj, kakao, cukr, rýže, tapioka, ságo, kávové náhražky, mouka a obilní výrobky, chléb, sušenky, suchary, koláče, jemné pečivo a cukrovinky, bonbony, lízátko, zmrzlina, med, sirup z melasy, kvasnice, prášky do pečiva, sůl, hořčice, pepř, ocet, chuťové omáčky, koření; (32) minerální vody, šumivé nápoje a jiné nápoje nealkoholické, sirupy a jiné přípravky ke zhotovování nápojů, ovocné šťávy a nápoje, vitamínové a multivitaminové nápoje.

Třídy výrobků a služeb:
5, 30, 32

(210) O-197847

(111) **266227**
(220) 11.12.2003
(151) 29.09.2004
(540)

qualimate

(592) Slovní
(730) **Ing. Jana Trčková**, Jeclovská 799, Luka nad Jihlavou, 58822, CZ
(740) **Ing. Marcela Filipenská**, Polní 302/32, Žďár nad Sázavou, Žďár nad Sázavou 2, 59102
(511) (35) činnost organizačních a ekonomických poradců, zprostředkovatelská činnost v oblasti obchodu, kancelářské a administrativní služby, kopírování nebo rozmnožování dokumentů, poskytování porad ve věci podnikání, analýzy systémů řízení, organizace odborných kontaktů a spolupráce s jinými organizacemi ve věcech podnikání; (41) školící a vzdělávací činnost, pořádání kurzů, školení a seminářů, rekvalifikačních kurzů, školení auditorů, vydávání odborné literatury, vzdělávací projekty; (42) provádění nezávislé kontroly zboží a služeb, posuzování jakosti, auditování a hodnocení systémů řízení jakosti a environmentálních systémů, poradenství v zavádění systémů řízení, poradenská a expertizní činnost v oblasti posuzování shody výrobků, spolupráce při posuzování systémů řízení ve výrobě a ve službách, tvorba software, provádění certifikačních auditů, poradenská a konzultační činnost v uvedených záležitostech.

Třídy výrobků a služeb:
35, 41, 42

(210) O-199064

(111) **266851**
(220) 27.11.2003
(151) 26.10.2004
(540)

VISITSPA

(592) Slovní
(730) **Haas Libor**, 1. máje 591/3, Mariánské Lázně, Úšovice, 35301, CZ
(740) **DANĚK & PARTNERS** Advokátní a patentová kancelář, Ing. Dr. Vilém Daněk Ph.D., LL.M., patentový zástupce, Vinohradská 17, Praha 2, 12000
(511) (9) data, databáze a jiné informační produkty na elektronických, magnetických a optických nosičích všeho druhu a v elektronických datových, informačních a telekomunikačních sítích všeho druhu, související software a hardware, nosiče dat všeho druhu, zejména diskety, CD, magnetické disky, optické disky, DVD, videokazety, nahrané video-pásky, diapozitivní apod., elektronické sítě, multimediální aplikace, multimediální informační katalogy, časopisy, periodika a knihy v elektronické podobě, nahrání software na CD a DVD discích a magnetických médiích, audiovizuální programy, audio programy, hudební díla, pohledy ilustrované se zvukovou nahrávkou, nahrání zvukové a zvukově obrazové záznamy,

obaly na zvukové nosiče a videokazety; (35) reklamní, propagační a inzertní činnost, vydávání reklamních a propagačních materiálů, pořádání komerčních výstav a jiných přehlídek zboží a služeb komerčního charakteru, šíření informačních a reklamních materiálů, pronájem obchodních a reklamních ploch, správa hotelů, lázeňských a léčebných zařízení z hlediska obchodního managementu a ekonomiky těchto provozů, pronajímání reklamních ploch a jiných ploch pro komerční využití, pronájem a půjčování kancelářské techniky, zprostředkování obchodních záležitostí, sekretářské a asistentské služby, šíření informačních a reklamních materiálů, zprostředkování obchodu, zprostředkovatelská činnost v oblasti obchodu a internetových služeb, poradenská činnost v oblasti obchodu a služeb, předávání informací, poskytování komerčních informací a informačních produktů reklamního a informačního charakteru, multimediálních informací obchodního a reklamního charakteru, komerční využití Internetu v oblastech komerčních internetových médií a vyhledávacích služeb, on-line inzerce a předávání informací, organizování výstav ke komerčním a reklamním účelům; (39) služby cestovní kanceláře a cestovní agentury, pořádání poznávacích a vzdělávacích zájezdů, průvodcovské služby, doprovázení turistů, zajišťování jízd, místenek, letenek a lodních lístků, zajištění a zprostředkování přepravy osob, zavazadel a nákladů, taxislužba, půjčování automobilů, motocyklů a jízdních kol, poradenství v oboru cestovního ruchu, posílkové služby, donáška novin a časopisů, donášky nákupů, dopravní služby, doprava osoba a zboží, skladování zboží, provozování skladů, logistika, zasilatelství, balení zboží, poradenství a zprostředkování v oblasti dopravy nebo skladování, provoz cestovní kanceláře, provoz turistické kanceláře, provoz veřejné dopravy, provozování parkovišť, průvodcovské služby, pronájem a půjčování autokarů, automobilů, lodí, plavidel, kamionů, nákladních vozidel, dopravních prostředků, pronájem a půjčování koní, pronájem garáží a parkovacích ploch, pronájem a půjčování mrazicích nebo chladicích boxů, pronájem a půjčování potápěčských skafandrů a zvonů, pronájem skladišť, pronájem a půjčování skladovacích kontejnerů; (42) vytváření interaktivních aplikací umožňující předávání a tvorbu graficky prostřednictvím sítě internet, tvorba software a programů, programování, software-návrhy, převod a konverze počítačových programů a údajů (kromě fyzické konverze), převod a konverze údajů a dokumentů z fyzických médií na elektronická média, tvorba a údržba počítačových stránek WEB pro zákazníky, hostování na počítačových stránkách WEB, instalace počítačových programů, návrh počítačových systémů, programování internetových databázových systémů a internetových aplikací, konstrukce WWW prezentací a řešení WWW serverů, aktualizace počítačových programů, údržba počítačových programů, pronájem času dat a údajů na přístup do počítačových databází, zhotovování kopií počítačových programů, technické studie v oblasti počítačů a programového vybavení, výzkum a vývoj a tvorba systémů pro elektronické obchodování včetně příslušného software a hardware, know-how pro oblast elektronického obchodování a informačních technologií, programování internetových databázových systémů a internetových aplikací, programování multimediálních aplikací, vytváření a modelování 3D animací, interaktivních a grafických programů, počítačové animace a vizualizace, grafický design, zavádění, aktualizace a údržby, návrhy, strukturování a programování či jiné vytváření databází, jiných datových systémů a aplikací pro jejich zpracování, včetně jejich poskytování přístupu k nim a jejich instalace, zavádění, aktualizace a údržby, návrhy, strukturování a, zavádění, aktualizace a údržby, návrhy, strukturování a programování či jiné vytváření internetových či intranetových počítačových stránek a nástěnek (webpages a websites) a internetových či intranetových aplikací, včetně jejich instalace, zavádění, aktualizace a údržby, hostování (poskytování volného prostoru) pro internetové či intranetové služby, stránky a nástěnky (webpages a websites) nebo hostování (poskytování volného prostoru) v rámci těchto stránek či nástěnek, hostování (poskytování volného prostoru) pro internetové či intranetové aplikace, převod (konverze) počítačových programů, dat či jiných údajů v elektronické podobě z různých formátů do jiných formátů, převod (konverze) dokumentů, dat či jiných údajů z fyzických médií na elektronická média; (43) služby spojené s ubytováním, stravováním a občerstvením, provozování penzionů, hotelů, penzionů, motelů, restaurací, hostinců, kaváren, vináren, cukráren, barů, bufetů apod. poradenství v oboru hotelnictví, poradenství v oboru gastronomie, zajišťování hotelových pobytů, pronájem apartmánů, sálů, salonků a jiných nebytových prostor obsažených v této třídě, poradenství v oboru provozování hotelů a gastronomických provozů; (44) provozování zdravotnického zařízení, péče poradenská, ošetrovatelská, diagnostická, preventivní, rehabilitační, lázeňská a léčebná ambulantní, zprostředkování lázeňských služeb, poradenství v oboru lázeňských služeb, provozování sauny, provozování termária, provozování solária, služby lázeňské, léčebné a rehabilitační, rovněž s využitím přírodních léčivých zdrojů

minerálních vod, kyslíčků, solí a výrobků z nich, koupele vřidelní, perličkové, jodové, uhličitě, včetně koupelí horních a dolních končetin, skotské stříky, vodoléčba, klasické, reflexní a podvodní masáže, pneuakupunktura, elektroakupunktura, akupresura, irigace dásní, parafango, laseroterapie, oxygenoterapie, magnetoterapie, lymfodrenáž přístrojová, inhalace, jiná elektroléčba, skupinové cvičení v bazénu, léčebný tělocvik a plavání, zajišťování léčebných pobytů, odborné služby - kadeřnictví, manikúra a pedikúra, masáže, poradenství ve věci provozu léčebných a rekondičních zařízení.

Třídy výrobků a služeb:
9, 35, 39, 42, 43, 44

(210) O-198579

(111) **267243**
(220) 11.03.2004
(151) 26.10.2004
(540)



(594) Kombinovaná
(591) Barevná
(730) **Packová Irena MVDr.**, Na Bílém potoce 561, Veverská Bítýška, 66471, CZ
(511) (43) stravování pro zvířata a ubytování pro zvířata; (44) veterinární služby, péče o hygienu a krásu zvířat.
Třídy výrobků a služeb:
43, 44
(210) O-344023

(111) **267904**
(220) 17.03.2004
(151) 29.11.2004
(540)

JAD X

(592) Slovní
(730) **HEXONIC CZ s.r.o.**, Na hůrce 1041/2, Praha 6, Ruzyně, 16100, CZ
(740) PROPATENT, JUDr. Matěj Sedláček, Pod Pekařkou 107/1, Praha 4, Podolí, 14700
(511) (7) výměníky tepla částí strojů; (11) výměníky tepla; (42) vývoj a výzkum nových výrobků.
Třídy výrobků a služeb:
7, 11, 42
(210) O-344495

(111) **267905**
(220) 17.03.2004
(151) 29.11.2004
(540)

JAD

(592) Slovní
(730) **HEXONIC CZ s.r.o.**, Na hůrce 1041/2, Praha 6, Ruzyně, 16100, CZ
(740) PROPATENT, JUDr. Matěj Sedláček, Pod Pekařkou 107/1, Praha 4, Podolí, 14700
(511) (7) výměníky tepla částí strojů; (11) výměníky tepla; (42) vývoj a výzkum nových výrobků.
Třídy výrobků a služeb:
7, 11, 42
(210) O-344496

(111) **268260**
(220) 22.12.2003
(151) 28.12.2004
(540)



(594) Kombinovaná
(730) **Jana Petráčková**, Žalovská 43/664, Praha 8, 18100, CZ
(740) Havlík Švorčík a partneři, advokátní a patentová kancelář, JUDr. Otakar Švorčík, Hájkova 1406/2, Praha 2, Nové Město, 12000
(511) (9) nosiče zvukových záznamů všeho druhu, nosiče obrazových záznamů všeho druhu, přístroje pro záznam, převod i reprodukci zvuku nebo obrazu, výpočetní technika a její příslušenství spadající do třídy 9, software, hardware, hrací zařízení fungující ve spojení s televizorem, mobilní telefony, fotoaparáty; (16) knihy, časopisy, mapy.

Třídy výrobků a služeb:
9, 16

(210) O-199435

(111) **268551**
(220) 24.03.2004
(151) 28.12.2004
(540)

BOROSAN Forte

(592) Slovní
(730) **Lovochemie, a.s.**, Tereziánská 57, Lovosice, 41002, CZ
(511) (1) chemické výrobky určené pro zemědělství a stavební průmysl, hnojiva; (2) nátěrové hmoty pro průmysl; (5) veterinářské výrobky, dezinfekční prostředky, výrobky pro hubení škodlivých zvířat, fungicidy, herbicidy; (42) vědecké a technologické služby a s nimi spojený výzkum a návrhy, průmyslové analýzy a výzkum, služby techniků, kteří provádějí vyhodnocení, odhady, výzkum a pokusy v oblasti vědy a techniky, zejména při aplikaci chemických výrobků v zemědělství a ve stavebním průmyslu.

Třídy výrobků a služeb:
1, 2, 5, 42

(210) O-344723

(111) **269023**
(220) 27.01.2004
(151) 26.01.2005
(540)



(594) Kombinovaná
(591) Barevná
(730) **Kolečkář Leo Ing.**, Tichá 259/6, Držovice, 79607, CZ
(740) HALAXOVÁ & HALAXOVÁ, TETRAPAT, RNDr. Zdeňka Halaxová, Dukelská 891/4, Olomouc, 77200
(511) (1) chemické výrobky určené pro průmysl, vědy, fotografie, zemědělství, zahradnictví a lesnictví, umělé pryskyřice v surovém stavu, plastické hmoty v surovém stavu, hnojiva, prostředky pro kalení a letování kovů, chemické výrobky určené pro konzervování potravin, těsnicí materiály, lepidla pro průmysl, agrochemikálie patřící do této třídy, chemické přísady do fungicidů, herbicidů, insekticidů, konzervační přísady do farmaceutických

přípravků, chemické přípravky na ochranu rostlin v rámci této třídy, chemické konzervační přípravky pro krmiva, přípravky na regulaci růstu rostlin, citlivé filmy neexponované, čisticí přípravky pro průmysl, chladicí kapaliny pro motory, brzdové a převodové kapaliny, chemická aditiva do motorových paliv, protipožární přípravky, přípravky k ošetření zdiva s výjimkou barev, chemické přípravky pro čištění a změkčování vody; (2) barvy, nátěry, laky, ochranné výrobky proti korozi a proti deteriorizaci dřeva, barviva (i pro potraviny), mořidla, přírodní pryskyřice v surovém stavu, listkové a práškové kovy pro malíře, dekorátyry a umělce, ochranné nátěry na podvozky vozidel, pojiva na barvy, sušící činidla na barvy, tmely, tonerové náplně pro tiskárny a kopírky; (3) prací, bělicí a čisticí prostředky, lešticí a odmašťovací prostředky, přípravky pro broušení, kosmetika, parfumerie, kosmetická barviva a barvy, kúry, oleje, emulze, vody a gely určené k ošetření, čištění, pěstění a krášení pleti, těla, vlasů a nehtů, soli, oleje, pěny a emulze pro sprchu a koupel, líčidla, přípravky určené k hygieně celého těla, depilační přípravky, opalovací prostředky a prostředky pro opalování, prostředky určené k péči o nohy, ústní vody, zubní pasty, zubní gely, pěstící a čisticí přípravky pro chrup i umělé, přípravky pro ústní hygienu spadající do této třídy, hygienické prostředky a dezodoranty pro osobní potřebu, namáčecí prostředky, prostředky na odstranění rzi a vodního kamene, přípravky na změkčení vody, mýdla a mýdlové přípravky, oživovače a zjasňovače barev pro tkaniny, aviváže, prostředky k saténování prádla, odstraňovače skvrn patřící do této třídy, antistatické přípravky pro použití v domácnosti, potpourri (směsi voňavých látek), vonné tyčinky, přípravky na čištění odpadního vedení, autokosmetika - přípravky k ošetřování povrchů materiálů na bázi vosků, přípravky na odstraňování skvrn laků a barev z karoserií automobilů a skel, vonné oleje; (4) průmyslové oleje a tuky, mazadla, výrobky pro pohlcování zavláženosti a vázání prachu, paliva, včetně benzínu, svíčky a knoty ke svícení; (5) farmaceutické a veterinářské výrobky, hygienické výrobky pro léčebné účely, diabetické přípravky pro léčebné účely, potraviny pro batolata, náplasti a obvazový materiál, materiál pro zubaře, desinfekční přípravky, výrobky pro hubení škůdců, fungicidy a herbicidy, antibakteriální a dezinfekční přípravky, přípravky na čištění vzduchu, přípravky pro osvětlení a provonění vzduchu, dezodoranty jiné než pro osobní účely, dezinfekční přípravky pro hygienické účely, přípravky sloužící k omezení pachů v místnostech, insekticidy, přípravky na hubení parazitů, WC deodoranty, WC gely a osvěžovače, repelentní přípravky, chemické přípravky proti plísním; (7) elektrické a elektromechanické spotřebiče pro domácnosti patřící do této třídy, elektrické přístroje pro sekání, drcení, míšení, míchání, hnětení, rozmačkávání, mletí, strouhání, šlehání, krájení, vymačkávání, rozmělnění, emulgování potravin, pochutin, ovoce a zeleniny, elektrické otvírače a zavírače konzerv, sklenic a lahví, stroje, přístroje a nástroje k suchému, mokrému i párnímu čištění textilií včetně bytových podlahovin, podlah všeho druhu a čalounění, vysavače, centrální vysavače, šamponovače, elektrické klepače podlahovin a textilií, stroje, přístroje a nástroje k suchému i mokrému odstraňování prachu, stroje, přístroje a nástroje určené k leštění, pastování a jiné impregnace podlah všeho druhu, vše včetně příslušenství jako jsou zásobníky nečistot, zásobníky čisticích prostředků, hadice a přidavné hubice různého tvaru a účelu, rozprašovače vůní a desinfekčních prostředků, prachová a antibakteriální filtry a podobně, žehličky, ždímačky, pračky, čerpadla, elektrické lisy, mycí linky, myčky nádobí, mechanické nástroje a nářadí ruční, pletací stroje, stříkací pistole na barvy, zapalovací svíčky pro motory, sušičky, šicí stroje, tiskařské stroje, stroje a obráběcí stroje, zemědělské nástroje s výjimkou ručně poháněných, líhňe na vejce; (9) přístroje a nástroje vědecké, námořní, geodetické, fotografické, filmové, optické, navigační, přístroje a nástroje pro měření, vážení, signalizaci, kontrolu, záchranu, přístroje pro vyučování, přístroje a nástroje pro vedení, přepínání, přeměnu, akumulaci, regulaci nebo řízení elektrického proudu, přístroje pro záznam, reprodukci a převod obrazu, zvuku nebo jiných dat, nosiče záznamu patřící do této třídy, automatické distributory a mechanismy pro přístroje a mince, zapisovací pokladny, přístroje pro zpracování informací, počítače a jejich komponenty, hasičí přístroje, software, žehličky, telekomunikační přístroje, kopírovací stroje, baterie, boje, brýle, pouzdra na brýle, brýlové obroučky a řetízky, časoměrné přístroje, kontaktní čočky, dalekohledy, ochranné helmy a rukavice, kreslené filmy; (11) přístroje pro osvětlení, topení, výrobu páry, pro vaření, přístroje pro sušení, ventilaci, rozvod vody a sanitární zařízení, přístroje a zařízení pro klimatizaci, varné elektrické náčiní, elektricky vyhřívané polštáře a pokrývky, vany, sprchové kouty a kabiny, vany na sedací koupele, vířivé vany, vířivé vložky do van, vanová zařízení, vanové a sprchové baterie, sanitární technika, instalační materiál pro vany a sprchové kouty, koupelnové armatury, ohříváče vody, ozdobné fontány, sauny a saunovací zařízení, zařízení pro rozvod, čištění a úpravu vody, filtry na vodu, stroje a přístroje na čištění vzduchu, odsavače par, ohříváče vzduchu, stroje a přístroje na chlazení vzduchu, vše včetně

příslušenství jako jsou zásobníky nečistot, zásobníky čisticích prostředků, rozprašovače vůní a desinfekčních prostředků, prachové a antibakteriální filtry a podobně v rámci této třídy, stroje a přístroje pro chlazení a mražení, přístroje pro výrobu páry, zařízení a výrobky pro vaření, pečení, smažení, ohřívání, zejména elektrické pánve jednostranné i oboustranné, elektrické varné a grilovací desky včetně jejich kombinací, topinkovače, sendvičovače, toustovače, elektrické pečící formy, elektrické pečící pánve jednostranné i oboustranné, elektrické kontaktní grily a jejich kombinace, a to včetně náhradních dílů a příslušenství, krby a kamna, přístroje a prostředky k vytápění; (12) vozidla, dopravní prostředky pozemní, vzdušné nebo vodní včetně náhradních dílů a příslušenství, vše v rámci této třídy; (16) papír, lepenka a výrobky z nich, tiskářské výrobky, potřeby pro knižní vazby, fotografie, papírenské zboží, lepidla pro papírenství a domácnost, materiál pro umělce, štetce, psací potřeby a stroje, kancelářské potřeby s výjimkou nábytku, učební a vyučovací pomůcky s výjimkou přístrojů, tiskařské typy a štočky, periodické a neperiodické publikace, diáře, kalendáře, reklamní předměty z papíru a lepenky, mapy, hroty per, inkousty, kalamáře, kalendáře, potřeby pro malíře patřící do této třídy jako malířské válečky, malířské sady, násadky na pera, obrazy, grafiky, pečeti, plakáty, pohlednice, tuhy, dopisní papír, dopisní sady a soupravy, obaly a obalové materiály patřící do této třídy; (18) kůže a kožešiny, imitace kůže a kožešin, výrobky z těchto materiálů, kufrý a zavazadla, deštníky, slunečníky a hole, biče a sedlářské výrobky, kožená galanterie a galanterie z imitace kůže, oblečky pro domácí zvířata, obojky pro zvířata, pokrývky pro zvířata; (19) stavební materiály nekovové, bazény nekovové, stavební sklo, nekovové zámečnické, pokrývačské a klempířské potřeby, střešní krytina z nekovových materiálů, nekovové střešní ozdoby jako různá zvířata, větrníky, větrné růžice, zdící materiály všeho druhu, omítkové materiály všeho druhu, lehčené stavební materiály nekovové, nekovové stavební prvky a prefabrikáty, podlahový a obkladový materiál nekovový, materiál pro dlažbu včetně prefabrikovaných tvarovaných dílů nekovových, řezivo všeho druhu, nekovové přenosné chaty a jejich díly, geotextilie, nekovové koupelníčky pro ptáky, nekovové nádrže a vany, nekovové mříže, náhroby nekovové, nátěrové hmoty pro stavebnictví; (20) nábytek, výrobky ze dřeva, korku, rákosu, vrbového proutí, rohu, kostí, slonoviny, kostic, želvoviny, jantaru, perleti, mořské pěny a imitací těchto materiálů patřící do této třídy, nábytkové doplňky a části, držáky a tyče na záclony a závěsy, ložní potřeby jako matrace, slavníky, podhlavníky, polštáře, nábytek kancelářský, nábytek kovový a z imitací kovu, nábytek pro camping, věšáky a ramínka, zrcadla, rámy, bytové zařízení patřící do této třídy, proušené zboží, ratan, umělecká díla ze dřeva, vosku, sádry a plastických hmot, umělecké truhlářské výrobky; (21) náčiní a nádoby pro domácnost nebo kuchyň, hřebeny a mycí houby, kartáče, čisticí potřeby, sklo, porcelán, keramika a majolika a výrobky z nich patřící do této třídy, přístroje a nástroje pro domácnost a kuchyň patřící do této třídy, klece a krmítka pro zvířata; (25) oděvy, obuv, kloboučnické zboží, spodní prádlo, punčochové zboží, oděvní doplňky patřící do této třídy, plenkové kalhotky, sportovní oděvy a obuv, plavky; (28) hry a hračky, sportovní potřeby a nářadí včetně jejich součástí a doplňků, potřeby pro rybáře, vánoční ozdoby, kouzelnické potřeby, masky, přístroje a nástroje pro tělesná cvičení; (29) maso, ryby, drůbež, zvířina, masové výtahy, houby, ovoce a zelenina sušená, konzervovaná, zavařená, nakládaná a kandovaná, želé, džemy a marmelády, vejce, mléko a mléčné výrobky, mléčné nápoje, oleje a jedlé tuky, masové a zeleninové omáčky, masové a zeleninové konzervy, zelenina sušená, vařená, sterilovaná, masové a zeleninové směsi, masové a zeleninové krémy; (30) káva, čaj, kakao, cukr, rýže, tapioka, ságo, kávové náhražky a výrobky z nich, mouka a přípravky z obilnin, chléb, pečivo, cukrovinky, zmrzlina, med, droždí, prášky do těsta, sůl, hořčice, ocet, led pro osvěžení, těstoviny, koření a koření směsi, omáčky pro ochucení, masové a zeleninové krémy a směsi plněné do těsta, bonbóny, čokoláda a výrobky z ní, kečup, majonéza, čokoládové, kávové a kakaové nápoje, těsta a výrobky z nich, salátové zálivky, žvýkačky, ovocné želé; (31) výrobky zemědělské, zahradnické, lesní a zmi neuvedené v jiných třídách, živá zvířata, čerstvé ovoce a zelenina a houby, osivo, rostliny a přírodní květiny živé i sušené a výrobky z nich, krmivo pro zvířata, seno, píce, slad, vánoční stromky, syrové dřevo, dřevní hmota, řezivo neočištěné od kůry; (32) piva, minerální vody, nealkoholické nápoje, nápoje a šťávy ovocné, přípravky ke zhotovování nápojů; (33) alkoholické nápoje s výjimkou pív; (34) tabák, potřeby pro kuřáky, zápalky.

Třídy výrobků a služeb:

1, 2, 3, 4, 5, 7, 9, 11, 12, 16, 18, 19, 20, 21, 25, 28, 29, 30, 31, 32, 33, 34
(210) O-342533

(111) **269831**
(220) 25.03.2004
(151) 28.02.2005
(540)

LOVOFERT NP

(592) Slovní
(730) **Lovochemie, a.s.**, Terezińska 57, Lovosice, 41002, CZ
(511) (1) kombinované hnojivo NP.

Třídy výrobků a služeb:

1

(210) O-344775

(111) **269832**
(220) 25.03.2004
(151) 28.02.2005
(540)

LOVOFERT LAD

(592) Slovní
(730) **Lovochemie, a.s.**, Terezińska 57, Lovosice, 41002, CZ
(511) (1) hnojivo ledek amonný s dolomitem.

Třídy výrobků a služeb:

1

(210) O-344776

(111) **269834**
(220) 25.03.2004
(151) 28.02.2005
(540)

LOVODASA

(592) Slovní
(730) **Lovochemie, a.s.**, Terezińska 57, Lovosice, 41002, CZ
(511) (1) hnojivo s obsahem síry a dusíku.

Třídy výrobků a služeb:

1

(210) O-344778

(111) **269835**
(220) 25.03.2004
(151) 28.02.2005
(540)

LOVOFERT LAS

(592) Slovní
(730) **Lovochemie, a.s.**, Terezińska 57, Lovosice, 41002, CZ
(511) (1) hnojivo ledek amonný se síranem vápenatým.

Třídy výrobků a služeb:

1

(210) O-344779

(111) **269836**
(220) 25.03.2004
(151) 28.02.2005
(540)

LOVOFERT LAV

(592) Slovní
(730) **Lovochemie, a.s.**, Terezińska 57, Lovosice, 41002, CZ
(511) (1) hnojivo ledek amonný s vápencem.

Třídy výrobků a služeb:

1

(210) O-344780

(111) **269837**
(220) 25.03.2004
(151) 28.02.2005
(540)

LOVOFERT LV

(592) Slovní
(730) **Lovochemie, a.s.**, Terezińska 57, Lovosice, 41002, CZ
(511) (1) hnojivo ledek vápenatý.

Třídy výrobků a služeb:

1

(210) O-344781

(111) **270697**
(220) 05.05.2004
(151) 29.03.2005
(540)

S GALEN

(592) Slovní
(730) **MUDr. Pavel Nožička**, Teslov 204, Jablonné nad Orlicí, 56164, CZ
(740) HALAXOVÁ & HALAXOVÁ, TETRATAT, RNDr. Zdeňka Halaxová, Dukelská 891/4, Olomouc, 77200

(511) (44) lékařské služby, služby nemocnic jako poskytování ambulantní a hospitalizační zdravotní péče ve všech oborech medicíny, léčebná diagnostika jako RTG vyšetření, angiografická vyšetření, ultrazvuková vyšetření atp., služby klinické biochemie jako laboratorní rozborů a analýzy, krevní banka, provádění operačních výkonů, poskytování intenzivní péče, provádění anestézií, rehabilitační služby, fyzioterapie, lékařské poradenství, ošetrovatelské služby, lékárenské služby, provozování sterilizačního centra, provozování rychlé záchranné služby.

Třídy výrobků a služeb:

44

(210) O-346290

(111) **277120**
(220) 04.11.2003
(151) 14.12.2005
(540)

Siko

(592) Slovní
(730) **LUCROS SICAV a.s.**, Skorkovská 1310, Praha 9, Kyje, 19800, CZ
(740) artpatent, advokátní kancelář s.r.o., Dukelských hrdinů 976/12, Praha 7, Holešovice, 17000

(511) (6) lišty kovové, koše kovové, ventily pro vodovodní potrubí; (11) sanitární keramika, baterie vodovodní, armatury, vany, umyvadla, sprchové kouty, osoušeče rukou, infrazářiče, přímotopná tělesa, akumulací topidla, ohřivače vody - zásobníkové nebo průtokové, sprchové koncovky, sedátka, kulové ventily, splachovače, sanitární kalová čerpadla, sifony, roháčky, to vše spadající do této třídy; (17) trubkové rozvody z plastických hmot, trubkové fitinky a armatury z plastických hmot; (19) keramické obklady a dlažby; (20) koupelňový nábytek, zrcadla, rámy; (21) náčiní a nádoby pro domácnost, koupelnu, kuchyň, toaletní doplňky spadající do této třídy; (24) sprchové závěsy z textilu nebo umělé hmoty; (27) předložky koupelňové, rohože, rohožky.

Třídy výrobků a služeb:

6, 11, 17, 19, 20, 21, 24, 27

(210) O-197619

(111) **334364**
(220) 26.03.2013
(151) 16.10.2013
(540)



(594) Kombinovaná
(591) Barevná
(730) **Fuxa Richard**, Na Moráni 1313/13, Praha 2, 12000, CZ
(740) HAVEL & PARTNERS s.r.o., Mgr. Ivan Rámeš, advokát, Na Florenci 2116/15, Praha 1, Nové Město, 11000
(511) (16) papír, lepenka a výrobky z těchto materiálů, tiskoviny, knihy, katalogy, fotografie, obrazy, pohlednice, plakáty, tiskoviny k uměleckým předmětům, upomínkové předměty z papíru, vše uvedené souvisí s dílem Alfonse Muchy; (35) reklamní, inzertní a propagační činnost, zprostředkování v

obchodních vztazích, vše uvedené souvisí s dílem Alfonse Muchy; (41) nakladatelská a vydavatelská činnost, výchovná, školící a zábavní činnost, výstavy kulturní a vzdělávací, pořádání a organizace výstav, pořádání kulturních a společenských akcí, agenturní činnost v oblasti kultury, zprostředkování v oblasti kultury, klubové služby (výchovné, zábavní, umělecké, kulturní), vše uvedené souvisí s dílem Alfonse Muchy.

Třídy výrobků a služeb:
16, 35, 41

(210) O-502983

(111) **334365**
(220) 26.03.2013
(151) 16.10.2013
(540)



(594) Kombinovaná
(591) Barevná
(730) **Fuxa Richard**, Na Moráni 1313/13, Praha 2, 12000, CZ
(740) HAVEL & PARTNERS s.r.o., Mgr. Ivan Rámeš, advokát, Na Florenci 2116/15, Praha 1, Nové Město, 11000
(511) (16) papír, lepenka a výrobky z těchto materiálů, tiskoviny, knihy, katalogy, fotografie, obrazy, pohlednice, plakáty, tiskoviny k uměleckým předmětům, upomínkové předměty z papíru, vše uvedené souvisí s dílem Alfonse Muchy; (35) reklamní, inzertní a propagační činnost, zprostředkování v obchodních vztazích, vše uvedené souvisí s dílem Alfonse Muchy; (41) nakladatelská a vydavatelská činnost, výchovná, školící a zábavní činnost, výstavy kulturní a vzdělávací, pořádání a organizace výstav, pořádání kulturních a společenských akcí, agenturní činnost v oblasti kultury, zprostředkování v oblasti kultury, klubové služby (výchovné, zábavní, umělecké, kulturní), vše uvedené souvisí s dílem Alfonse Muchy.

Třídy výrobků a služeb:
16, 35, 41

(210) O-502984

(111) **335089**
(220) 26.04.2013
(151) 04.12.2013
(540)



(594) Kombinovaná
(730) **BG Technik cs, a.s.**, U závodíště 251/8, Praha 5, Velká Chuchle, 15900, CZ
(511) (35) prodej elektromobilů, jízdních kol, mopedů, motocyklů, motorových tříkolek, tříkolek a vozíků; (39) pronájem a půjčování aut, elektromobilů, jízdních kol, mopedů, motocyklů, motorových tříkolek, tříkolek a vozíků.

Třídy výrobků a služeb:
35, 39

(210) O-503940

(111) **336735**
(220) 31.05.2013
(151) 26.02.2014
(540)

Lékárnice jsou také maminky.

(592) Slovní
(730) **Česká lékárnická komora**, Rozárcina 1422/9, Praha 4, 14000, CZ
(511) (5) farmaceutické a veterinářské výrobky, hygienické výrobky pro léčebné účely, dietní potraviny a dietetické přípravky pro léčebné nebo veterinární účely, potraviny pro batolata, potravní doplňky pro lidskou potřebu a pro zvířata, náplasti, obvazový materiál, materiály pro plombování zubů a pro zubní otisky, dezinfekční přípravky, výrobky pro hubení škodlivých zvířat, fungicidy, herbicidy; (10) přístroje a nástroje chirurgické, zubní a veterinářské, umělé údy, oči a zuby, ortopedické potřeby, materiál na sešívání ran; (28) hry a hračky; (41) výchova, vzdělávání, zábava, sportovní a kulturní aktivity; (44) lékařské služby, veterinární služby, péče o hygienu a krásu osob a zvířat.

Třídy výrobků a služeb:

5, 10, 28, 41, 44

(210) O-504877

(111) **336736**
(220) 31.05.2013
(151) 26.02.2014
(540)



(594) Kombinovaná
(591) Barevná
(730) **Česká lékárnická komora**, Rozárcina 1422/9, Praha 4, 14000, CZ
(511) (5) farmaceutické a veterinářské výrobky, hygienické výrobky pro léčebné účely, dietní potraviny a dietetické přípravky pro léčebné nebo veterinární účely, potraviny pro batolata, potravní doplňky pro lidskou potřebu a pro zvířata, náplasti, obvazový materiál, materiály pro plombování zubů a pro zubní otisky, dezinfekční přípravky, výrobky pro hubení škodlivých zvířat, fungicidy, herbicidy; (10) přístroje a nástroje chirurgické, zubní a veterinářské, umělé údy, oči a zuby, ortopedické potřeby, materiál na sešívání ran; (28) hry a hračky; (41) výchova, vzdělávání, zábava, sportovní a kulturní aktivity; (44) lékařské služby, veterinární služby, péče o hygienu a krásu osob a zvířat.

Třídy výrobků a služeb:

5, 10, 28, 41, 44

(210) O-504878

(111) **336791**
(220) 26.07.2013
(151) 26.02.2014
(540)

Schools United

(592) Slovní
(730) **Nigrin Radim**, Nádvorní 309/6, Praha 7, Troja, 17100, CZ
(740) Mgr. Martin Buchta, advokát, Panská 6/895, Praha 1, 11000
(511) (16) plakáty, brožury, ročenky, školní potřeby, letáky; (25) bundy sportovní, bundy sportovní s kapucí (s kožešinou nebo plyšovou vložkou), oblečení; (41) zábava (služby v zábavě), organizování soutěží (vzdělávacích nebo zábavných), provozování sportovních zařízení, výchovně-zábavné klubové služby, organizování sportovních soutěží, tělesná výchova, vyučování, vzdělávání.

Třídy výrobků a služeb:

16, 25, 41

(210) O-506330

(111) **338148**
(220) 13.08.2013
(151) 21.05.2014
(540)

DOLLS IN THE FACTORY

(592) Slovní
(730) **Velička Martin DiS.**, Mikoláše Alše 3689, Frýdek-Místek, Frýdek, 73801, CZ
(511) (16) veškeré tiskárenské výrobky, fotografie, reklamní výrobky na papírových nosičích; (35) zprostředkování obchodu a specializovaný maloobchod s výrobky uvedenými ve třídě 16, reklamní činnost a marketing; (40) výroba oděvů a oděvních doplňků (kromě kožešinových); (41) koncertní činnost, zábava, kulturní činnost, pořádání kulturních produkcí, zábav a provozování zařízení sloužících zábavě, agenturní činnost v oblasti kultury a umění, pronájem zvukových a zvukově-obrazových záznamů a jejich nahraných nosičů, výroba, rozmnožování a nahrávání zvukových a zvukově-obrazových záznamů, vydavatelské a nakladatelské činnosti.

Třídy výrobků a služeb:
16, 35, 40, 41

(210) O-506726

(111) **338174**
(220) 14.10.2013
(151) 21.05.2014
(540)



(594) Kombinovaná
(591) Barevná
(730) **GLOBAL ENTERPRISES LTD spol. s r.o.**, Razov 607, Vizovice, 76312, CZ
(511) (19) stavební materiály nekovové, přenosné konstrukce nekovové.

Třídy výrobků a služeb:
19

(210) O-508251

(111) **338284**
(220) 01.10.2013
(151) 28.05.2014
(540)



(594) Kombinovaná
(730) **AMPELOS, ŠLECHTITELSKÁ STANICE VINAŘSKÁ ZNOJMO, s.r.o.**, č. p. 274, Vrbovec, 67124, CZ

(740) Dobroslav Musil a partneři s.r.o., Zábrdovická 917/11b, Brno, Zábrdovice, 61500

(511) (4) paliva, štěpka z révy (odpad z révy jako palivo), palivové brikety a peletky; (29) ovocné želé, džemy, marmelády; (31) sazenice rostlin, zejména révy vinné, množitelství materiál, například očka, podnožové řízků, vinné hrozny; (32) vinné mošty a výtažky z vinných moštů; (33) alkoholické nápoje (s výjimkou pív), révová vína, sekty, lihoviny; (35) propagační činnost, reklama, pomoc při řízení obchodní činnosti, obchodní poradenství, organizování kontraktů pro nákup a prodej zboží zvláště v oblasti alkoholických nápojů, zejména révového vína a produktů z révového vína, včetně reklamy a marketingu prostřednictvím Internetu, provozování

virtuálních obchodních středisek na Internetu v oblasti sazenic rostlin, množitelství materiálu a alkoholických nápojů, zejména révového vína; (41) rozvoj duševních schopností osob, výchova, zábava a vzdělávání; (42) laboratorní služby; (44) šlechtění révy vinné, zejména novošlechtění a udržovací šlechtění, poradenská a informační činnost v ochraně rostlin, výroba osiv a sadby školkařských výpěstků a genetického materiálu rostlin, vinohradnictví a vinařství (pěstování a šlechtění vinné révy).

Třídy výrobků a služeb:

4, 29, 31, 32, 33, 35, 41, 42, 44

(210) O-507966

(111) **338443**
(220) 15.10.2013
(151) 04.06.2014
(540)

Juicy Aquila

(592) Slovní
(730) **Mattoni 1873 a.s.**, Horova 1361/3, Karlovy Vary, 36001, CZ
(740) AK Mrázek - Mrázková, JUDr. Josef Mrázek, DrSc., Pernerova 11, Praha 8, 18600

(511) (29) mléko, mléko v prášku, krystalizované, ochucené a šlehané mléko, mléčné výrobky, zejména mléčné dezerty, jogurtové nápoje, pěny, krémy a šlehačky, šlehačky a krémy na dezerty, sladká smetana a čerstvá šlehačka, máslo, přírodní nebo ochucené nápoje složené hlavně z mléka a/nebo mléčných výrobků, mléčné nápoje obsahující ovoce, kvašené přírodní či ochucené mléčné výrobky, předsnídávky, zejména mléčné předsnídávky, mimo zmrzliny, ledového mléka a mražených jogurtů, sýrové předsnídávky, sýry, sýrové pomazánky, zrající sýry, zrající sýry s plísní, nezralé čerstvé sýry a sýry naložené v solném láku, tvarohové sýry, čerstvé sýry v tekutém nebo pastovém stavu, jogurtové sýry, jogurty; (30) káva, čaj, kakao, čokoláda, kávové nápoje, kakaové nápoje, čokoládové nápoje, cukr, rýže, burizony, tapioka, mouka, dorty a koláče sladké či slané, pizzy, přírodní či ochucená a/nebo plněná těsta, přípravky vyrobené z obilnin, snídaně obilniny, hotová jídla obsahující převážně těsto, jídla vyrobená převážně z dortového těsta, chléb, suchary, sušenky sladké nebo kořeněné, oplatky, vafle, koláče, cukrářské výrobky, všechny uvedené výrobky buď jako přírodní a/nebo obalované a/nebo plněné a/nebo ochucené, sladké nebo slané předkrmky obsahující chléb, sušenky nebo cukrářské těsto, cukrovinky, jedlé cukrové polevy, jedlé cukrové polevy vyrobené převážně z jogurtu, zmrzliny, ledu do potravin, mražených jogurtů (jedlé cukrové polevy), ochucený led, med, sůl, hořčice, ocet, omáčky (chuťové přísady), sladké omáčky, těstové omáčky, koření; (32) přírodní či perlivé vody (minerální nebo neminerální), ovocné nebo zeleninové šťávy, ovocné nebo zeleninové nápoje, limonády, sodovky, zázvorové limonády, šerbeta, nápojové přípravky, sirupy do nápojů, nealkoholické ovocné nebo zeleninové výtažky, nealkoholické nápoje obsahující činnidla pro mléčné kvašení.

Třídy výrobků a služeb:

29, 30, 32

(210) O-508287

(111) **339281**
(220) 21.10.2013
(151) 16.07.2014
(540)

SpurTex

(592) Slovní
(730) **SPUR a.s.**, třída Tomáše Bati 299, Zlín, Louky, 76302, CZ
(740) Ing. Jarmila Strážnická, Ulička 110, Lukov, 76317
(511) (7) filtry (-části strojů nebo motorů), zejména filtry na čištění vzduchu, filtry pro individuální ochranné prostředky; (11) filtry (-části zařízení pro průmysl a domácnost), zejména filtry na pitnou vodu; (24) technické textilie, zejména netkané textilie na bázi jemných vláken, s výjimkou netkaných textilií pro výrobu oděvů.

Třídy výrobků a služeb:

7, 11, 24

(210) O-508487

(111) **339301**
(220) 27.11.2013
(151) 16.07.2014
(540)



(594) Kombinovaná
(730) **Asociace public relations, z. s.**, Na Poříčí 1041/12, Praha 1, Nové Město, 11000, CZ
(511) (35) průzkum veřejného mínění - oborové ankety a výzkumy veřejného mínění, průzkum trhu, srovnávací služby (v oblasti cen), poradenství týkající se styku s veřejností (public relations), poskytování pomoci při provozu public relations agentur, styky s veřejností; (41) organizování a vedení konferencí, organizování a vedení kongresů, organizování a vedení seminářů, organizování soutěží (vzdělávacích a zábavných), pořádání a řízení pracovních setkání (školení), služby poskytované školami (vzdělávání), školení, vyučování, vzdělávání, výchovné služby, služby klubové pro vzdělávací účely - neformální setkávání členů, panelové diskuse, panelové diskuse pro studenty, organizování setkání s novináři, organizační, koordinační a metodické zajištění vztahů svých členů (public relations agentur) navzájem, reprezentace svých členů v otázkách společných zájmů při jednáních zejména s médii, poskytování odborných porad a konzultací svým členům, organizování soutěží, udělování cen - vše v rámci této třídy.

Třídy výrobků a služeb:
35, 41

(210) O-509531

(111) **339843**
(220) 28.10.2013
(151) 13.08.2014
(540) **Peacock from Bzenec - Bzenec of peacock**
(592) Slovní
(730) **Zámecké vinařství Bzenec s.r.o.**, Zámecká 1508, Bzenec, 69681, CZ
(740) RETROPATENT s.r.o., Dobiášova 1246/29, Liberec, Liberec VI-Rochlice, 46006

(511) (16) papír, lepenka a výrobky z těchto materiálů, které nejsou zařazeny do jiných tříd, tiskárenské výrobky, potřeby pro knižní vazby, fotografie, papírenské zboží; (33) alkoholické nápoje (s výjimkou pív); (35) propagační činnost, reklama, obchodní administrativa, kancelářské práce, pomoc při řízení obchodní činnosti.

Třídy výrobků a služeb:
16, 33, 35

(210) O-508672

(111) **339844**
(220) 28.10.2013
(151) 13.08.2014
(540)

Bzenecký páv

(592) Slovní
(730) **Zámecké vinařství Bzenec, s.r.o.**, Zámecká 1508, Bzenec, 69681, CZ
(740) RETROPATENT s.r.o., Dobiášova 1246/29, Liberec, Liberec VI-Rochlice, 46006

(511) (16) papír, lepenka a výrobky z těchto materiálů, které nejsou zařazeny do jiných tříd, tiskárenské výrobky, potřeby pro knižní vazby, fotografie, papírenské zboží; (33) alkoholické nápoje (s výjimkou pív); (35) propagační činnost, reklama, obchodní administrativa, kancelářské práce, pomoc při řízení obchodní činnosti.

Třídy výrobků a služeb:
16, 33, 35

(210) O-508677

(111) **339964**
(220) 02.10.2013
(151) 20.08.2014
(540)

HERBASPA

(592) Slovní
(730) **Herbai a.s.**, Údolní 212/1, Praha 4, Braník, 14700, CZ
(740) ČIKT ČERVENKA TURKOVÁ & PARTNERS Advokátní, patentová a známková kancelář, Mgr. Radka Červenková, advokátka, Anny Letenské 34/7, Praha 2, Vinohrady, 12000
(511) (3) kosmetické přípravky, mýdla, gely, pěny a soli do koupele, šampóny a jiné přípravky pro ošetřování vlasů, extrakty včetně bylinných extraktů, etherické oleje, silice, roztoky k výplachům a masážím dásní nikoliv pro lékařské účely, ústní vody, zubní pasty, zubní gely, léčebná mýdla, vše v rámci této třídy; (5) farmaceutické a léčivé přípravky, zdravotnické výrobky, dietetické přípravky a potraviny pro děti a nemocné, dezinfekční a dezinfekční prostředky, léčebná kosmetika, gely, pěny a soli do koupele, bylinné extrakty, bylinné přípravky pro léčebné účely, medicínální čaje, medicínální vína, vitamínové přípravky, náplasti a obvazový materiál, roztoky k výplachům a masážím dásní ústní vody, zubní gely, vše pro lékařské účely; (33) alkoholické nápoje všeho druhu, bylinná vína a likéry, aperitivy, žaludeční vína a likéry, vše výše uvedené ne pro lékařské účely.
Třídy výrobků a služeb:
3, 5, 33

(210) O-508020

(111) **339965**
(220) 02.10.2013
(151) 20.08.2014
(540)



(594) Kombinovaná
(591) Barevná
(730) **Herbai a.s.**, Údolní 212/1, Praha 4, Braník, 14700, CZ
(740) ČIKT ČERVENKA TURKOVÁ & PARTNERS Advokátní, patentová a známková kancelář, Mgr. Radka Červenková, advokátka, Anny Letenské 34/7, Praha 2, Vinohrady, 12000
(511) (3) kosmetické přípravky, mýdla, gely, pěny a soli do koupele, šampóny a jiné přípravky pro ošetřování vlasů, extrakty včetně bylinných extraktů, etherické oleje, silice, roztoky k výplachům a masážím dásní nikoliv pro lékařské účely, ústní vody, zubní pasty, zubní gely, léčebná mýdla, vše v rámci této třídy; (5) farmaceutické a léčivé přípravky, zdravotnické výrobky, dietetické přípravky a potraviny pro děti a nemocné, dezinfekční a dezinfekční prostředky, léčebná kosmetika, gely, pěny a soli do koupele, bylinné extrakty, bylinné přípravky pro léčebné účely, medicínální čaje, medicínální vína, vitamínové přípravky, náplasti a obvazový materiál, roztoky k výplachům a masážím dásní, ústní vody, zubní gely, vše pro lékařské účely; (33) alkoholické nápoje všeho druhu, bylinná vína a likéry, aperitivy, žaludeční vína a likéry, vše výše uvedené ne pro lékařské účely.

Třídy výrobků a služeb:
3, 5, 33

(210) O-508021

(111) **339977**
(220) 24.10.2013
(151) 20.08.2014
(540)

TOPSTEIN

(592) Slovní
(730) **STAZ s.r.o.**, Mlýnská 21, Opava, 74601, CZ
(740) Ing. Pavel Nádvořík s.r.o., Klínová 620/1, Ostrava, Hulváky, 70900
(511) (31) krmiva a potrava pro zvířata, zejména krmiva pro psy a kočky.

Třídy výrobků a služeb:
31

(210) O-508603

(111) **339978**

(220) 24.10.2013

(151) 20.08.2014

(540)

TOPSTEIN

★★★★★

(594) Kombinovaná

(730) STAZ s.r.o., Mlýnská 21, Opava, 74601, CZ

(740) Ing. Pavel Nádvorník s.r.o., Klínová 620/1, Ostrava, Hulváky, 70900

(511) (31) krmiva a potrava pro zvířata, zejména krmiva pro psy a kočky.

Trždy výrobků a služeb:

31

(210) O-508604

(111) **339989**

(220) 18.11.2013

(151) 20.08.2014

(540)

Gejzír

(594) Kombinovaná

(730) ČESKÁ TELEVIZE, Na hřebenech II 1132/4, Praha 4, Podolí, 14700, CZ

(511) (9) antény, audiovizuální zařízení pro výuku, automaty hudební, hrací skříně uváděné do chodu vhozením mince, nástroje na určování azimutu, barometry, brýle, pouzdra na brýle, brýle sluneční, brýle proti slunci, brýlové řetízky, buzoly, směrové kompas, clony na oči, čističe nosičů zvukových záznamů, čočky kontaktní, čočky optické, čtecí zařízení v televizi, dalekohledy, diapozitivy, promítací přístroje na diapozitivy, diktafony, magnetické disky, kompaktní disky (audio-video), gramofonové desky, gramofonové jehly, disky optické, DVD přehrávače, elektronická pera (vizuální zobrazovací jednotky), elektronické oznamovací tabule, elektronické publikace (s možností stažení), epidiascopy, filmové kamery, exponované filmy, stříhací zařízení na filmy, kreslené filmy, fotoaparáty, hologramy, nosiče záznamů nahrané i nenahrané, audiovizuální programy, filmy, CD disky, DVD disky, obaly na CD disky nebo DVD disky nebo na nosiče záznamů, jezdecké přilby, kalkulačky, kalkulačky kapesní, exponované kinofilmy, klávesnice počítačové, krokoměry, magnetická média, magnetické disky, magnetické nosiče dat, magnetické pásky, magnetofony, magnety, magnety dekorativní, mincové mechanismy pro televizory, monitory, mikrofony, nosiče dat magnetické, nosiče dat optické, nosiče zvukových nahrávek, nosiče zvukových záznamů nahrané i nenahrané, audiovizuální díla na nosičích, audiovizuální díla v digitální podobě, programové vybavení pro počítače, interaktivní software, software, hardware výpočetní techniky, interaktivní databáze, elektronické databáze, multimediální aplikace, elektronické multimediální nebo elektronické multimediální katalogy, elektronická periodika a knihy v elektronické podobě, ochranné brýle pro sport, ochranné helmy pro sport, obrazovky, optické disky kompaktní CD ROM, plátna promítací, počítače, počítačové hry (programy), počítačové tiskárny, podložky pod myš, potápěčské masky, potápěčské oděvy, potápěčské rukavice, pravítka (měřicí přístroje), pravítka logaritmická, přehrávače kompaktních disků, přilby ochranné, přístroje pro reprodukci zvuku, rádia, signalizační pišťalky, sluchátka, snímače obrazu, skenery (zařízení na zpracování dat), tampóny do uší pro potápěče, televizní přístroje, trojúhelníky výstražné pro vozidla, videokamery, videokazety,

videopásky, vyučovací stroje, zápisník elektronický, závaží; (16) alba, atlasy, pouzdra s barvami (školní pomůcky), blahopřání, blahopřání hudební, bloky (papírnické výrobky), brožury, papírové bryndáčky, časopisy, časopisy – komiksy, čínská tuš, desky (papírnické výrobky), psací desky s klipsem na přidržování papíru, desky na dokumenty (šanon, pořadače), dopisní papír, držáky na psací potřeby, figurky (sošky) z papírové hmoty, fólie hliníková na balení potravin, fotografie, stojany na fotografie, zemské glóbusy, grafické reprodukcce, grafiky, gummy na mazání, hlína modelovací, houbičky navlhčovací (kancelářské potřeby), hroty psacích per, chrániče prstů (kancelářské potřeby), inkoust v tyčince, inkousty, kalamáře, kalendáře, kalendáře trhací, kancelářské potřeby, kromě nábytku, kancelářské sponky, papírové kapesníky, výrobky z kartónu, spadající do této třídy, karty, katalogy, kelímky papírové na mléčné výrobky, krabice na klobouky z lepenky, knihy, záložky do knih, knížky brožované, knižní zarážky, vzory na kopírování, papírové kornouty, krabice lepenkové nebo papírové, kružítko, křída na psaní, laminovačky na dokumenty pro použití v kanceláři, výrobky z lepenky spadající do této třídy, malířská plátna, malířské stojany, malířské štetce, štetce, štetce na psaní, mapy, zeměpisné mapy, mašle papírové, materiály na pečetení, pomůcky na mazání, sáčky pro mikrovlnné trouby, misky na vodové barvy, materiály na modelování, nálepky (lepící pásky) pro kancelářské použití nebo pro domácnost, napínáčky, násadky na pera, noviny, nože na papír, obálky, obaly (papírnické výrobky), obaly na spisy, obtisky, ocelová pera, opěradla na ruce pro malíře, ořezávací strojky na tužky, ořezávacíka na tužky, oznámení rodinných událostí (papírnické výrobky), palety pro malíře, papír, dopisní papír, papír kopírovací (pauzovací), pergamenový papír, papír sací, svítilny papír, toaletní papír, papír voskovaný, papír Xuan, papírenské výrobky spadající do této třídy, papírová prostírání, papírové ubrusy, papírové podložky pod sklenice, podložky pod pивní sklenice, papírové ubrusy, pastelky, pouzdra na pasy, pečete, penály, pera (kancelářské potřeby), pera plnicí, periodika, plakáty, plány, psací podložky, pomůcky učební (kromě přístrojů), pohlednice, poštovní známky, potřeby na psaní, poutače z papíru nebo lepenky, pouzdra na doklady, pouzdra na pera, pouzdra s psacími potřebami, papírové praporečky, pravítka, prospekty, příručky, psací podložky, psací soupravy (sada psacích potřeb), publikace, papírové pytlíky jako obaly, razítka, razítka datovací, pouzdra na razítka, razítkovací podušky, ročenky, papírové ručníky, rýsovací nástroje, samolepky, samolepky pro domácnost a pro kancelářské potřeby, sešity, sešivačky, skicáky, stírátka na tabule, školní potřeby, tabule školní, těžítka, tikety, tiskopisy, tiskové typy, tiskoviny, tužky, tuhy do tužek, držátka na tužky, patentní tužky, uhly na kreslení, zápisníky, zpěvníky; (35) reklamní, inzertní a propagační činnost, marketing, inzerce poštou, licence na výrobky a služby ostatních (komerční správa), nábor zaměstnanců, pomoc při řízení obchodní činnosti, obchodní nebo podnikatelské informace, obchodní nebo podnikatelský průzkum, organizování výstav (komerčních nebo reklamních), personální poradenství, pořádání veletrhů pro obchodní a reklamní účely, průzkum trhu, průzkum veřejného mínění, zajišťování předplatného telekomunikačních služeb pro ostatní, merchandising, organizační zabezpečování televizního vysílání, předvádění zboží, příprava inzertních sloupků, reklama (propagace), reklama on-line v počítačové síti, aktualizování reklamních materiálů, pronájem reklamních materiálů, zasílání reklamních materiálů zákazníkům, rozšiřování reklamních nebo inzertních materiálů, sekretářské služby, služby v oblasti grafické úpravy pro reklamní účely, styky s veřejností, vydávání reklamních nebo náborových propagačních a inzertních textů, televizní reklama, obchodní vedení uměleckých agentur, zajišťování novinového předplatného (pro předplatitele); (38) telekomunikace, služby umožňující komunikaci jedné osoby s druhou, elektronická pošta, služby elektronických nástěnek (telekomunikační služby), informační kanceláře, vysílání kabelové televize, služby dálkových konferencí, počítačová komunikace, posílání zpráv, poskytování internetových diskusních fór, pronájem přístrojů pro přenos zpráv, pronájem přístupového času ke globálním počítačovým sítím, pronájem zařízení pro přenos informací, přenášení pomocí satelitních družic, přenos zpráv a obrazových informací pomocí počítače, půjčování telekomunikačních zařízení, telekonference (služby dálkových konferencí), teleshoppingové služby (poskytování televizních kanálů pro teleshoppingové služby), televizní vysílání, digitální vysílání, televizní vysílání programů, televizní vysílání zábavných, vzdělávacích, výchovných, soutěžních, diskusních a informačních pořadů, šíření elektronických časopisů, informací, elektronických periodik, knih v elektronické podobě, audio nebo audiovizuálních děl prostřednictvím informační nebo datové nebo elektronické nebo komunikační nebo telekomunikační nebo počítačové sítě, zejména Internetu, pomocí satelitů a jiných sítí, informační služby na Internetu související s televizním vysíláním, služby na Internetu související s televizním vysíláním,

provozování internetového serveru, provozování internetového portálu, zajištění prostoru pro webové stránky, poskytování portálu na Internetu, poskytování on-line platformy pro nahrávání, zpracování, přenos a aktualizaci dat, obrázků, fotografií, 3D aplikací, telexové služby, radiové vysílání, výzvy (služby poskytované rádiem, telefonem nebo jinými elektronickými komunikačními prostředky), zasilání zpráv; (41) dabing, nakladatelství a vydavatelství, ediční činnost, publikační činnost, nahrávání nosičů zvukových nebo obrazové zvukových, služby v oblasti digitálního zpracování obrazu, elektronické publikování (DTP), služby v oblasti estrád, tvorba a šíření audiovizuálních děl, zpravodajství, publicistika, televizní zpravodajství, TV produkce, tvorba programů, tvorba a výroba televizních a audiovizuálních programů, obrazové zpravodajství, filmová produkce, jiná než reklamní, filmová studia, filmová tvorba, filmové projekce, pronájem filmových promítaček a jejich příslušenství, půjčování filmů, fotografování, informace o možnostech zábavy, informace o výchově a vzdělávání, poskytování služeb v oblasti karaoke (hudební doprovod písní dle výběru zpěváka), výchovně zábavné klubové služby, kluby zdraví (služby), knihovny (půjčování knih), vydávání knih, koncertní síně, sály, organizování a vedení konference, organizování a vedení kongresu, korespondenční kurzy, provozování muzea, služby nahrávacího studia, nahrávání videopásek, organizování kulturních nebo vzdělávacích výstav, organizace společenských a kulturních akcí, organizace, provozování a provádění her a soutěží i veřejných, provozování kina, organizování plesů, organizování vzdělávacích nebo zábavných soutěží, výstavní činnost v oblasti kultury nebo zábavy nebo výchovy nebo vzdělávání, zábavné parky, plánování a organizování večírků, pořádání soutěží krásy, poskytování on-line elektronických publikací (bez možnosti stažení), pronájem audio nahrávek, pronájem dekorací, pronájem kinematografických filmů, pronájem osvětlovacích zařízení pro divadla nebo televizní studia, pronájem rozhlasových a televizních přijímačů, provozování her on-line (z počítačové sítě), předprodej vstupenek, výroba divadelních nebo jiných představení, půjčování filmů, půjčování přenosných videokamer, půjčování videokamer, půjčování videopásek, psaní scénářů, pronájem rozhlasových a televizních přijímačů, organizování a vedení seminářů, služby v oblasti grafické úpravy, jiné než pro reklamní účely, studia nahrávací (služby), reportérské služby, školení, vyučování, výroba rozhlasových a televizních programů, televizní zábava, zveřejňování textů, kromě reklamních, tlumočení posunkové řeči, opatřování titulků, výuka, vzdělávací informace, nahrávání videopásek, střih videopásků, vydávání elektronických knih a časopisů on-line, vydávání textů, s výjimkou reklamních nebo náborových, výroba videofilmů, pronájem zvukového nahrávacího zařízení, živé představení, organizování živých vystoupení.

Třídy výrobků a služeb:
9, 16, 35, 38, 41

(210) O-509290

(111) **340110**
(220) 01.11.2013
(151) 27.08.2014
(540)



(594) Kombinovaná
(730) **TEAS spol. s r.o.**, Platněřská 88/9, Praha 1, Staré Město, 11000, CZ
(740) Ing. Jarmila Strážnická, Ulička 110, Lukov, 76317
(511) (9) programové vybavení pro počítače, elektronické datové nosiče, nosiče dat magnetické, magnetická média, záznamové disky, nosiče dat optické, nosiče dat pro počítače s nahaným softwarem, nosiče na ukládání dat, nosiče zvukových záznamů, nahané obrazové disky, příslušenství k výpočetní technice spadající do této třídy, databázové produkty; (16) reklamní, inzertní a propagační tiskoviny, tiskopisy, manuály a příručky v rámci této třídy; (42) tvorba a vývoj software, pronájem software, poradenské služby v oblasti aplikace výpočetní techniky, programátorská činnost.

Třídy výrobků a služeb:
9, 16, 42

(210) O-508799

(111) **340199**
(220) 05.11.2013
(151) 03.09.2014
(540)

Šunka dobrá všechno dobré

(592) Slovní
(730) **Kostecké uzeniny a.s.**, č. p. 60, Kostelec, 58861, CZ
(740) Ing. Václav Kratochvíl, Husníkova 2086/22, Praha 13, 15800
(511) (29) drůbež (neživá), játra, játrová paštika, jedlé tuky, klobásy, salámy, párky, masové konzervy, koncentrované vývary, rybí konzervy, maso, konzervované maso, nasolené potraviny, polévky, slanina, šunka, uzeniny, zvěřina, hotová jídla v konzervách na bázi masa, drůbeže, ryb a zeleniny; (35) maloobchodní a velkoobchodní služby on-line s výrobky ve tř. 29, pomoc při řízení obchodní činnosti, obchodní konzultace, zasilání katalogů, objednávky zboží, dovozní a vývozní kancelář, obchodní nebo podnikatelské poradenství, reklama, administrativní práce, organizování komerčních nebo reklamních výstav, zprostředkovatelská činnost v oblasti obchodu a obchodních služeb s výrobky ve tř. 29, činnost ekonomických poradců, maloobchodní, velkoobchodní a elektronický prodej potravin, zejména masa a masných výrobků a hotových jídel, zprostředkování v oblasti nákupu a prodeje potravin a potravinářských surovin, poskytování obchodních informací, průzkumy trhu, předvádění výrobků, organizování a pořádání prodejních a reklamních akcí, automatizované i ruční zpracování dat; (40) zpracování masa a masných výrobků, uzení potravin, řeznictví, sušení a mražení potravin.

Třídy výrobků a služeb:
29, 35, 40

(210) O-508874

(111) **340839**
(220) 18.10.2013
(151) 01.10.2014
(540)

BELURETTE

(592) Slovní
(730) **Belurette, s.r.o.**, U Křížku 1639/28, Dobrá Voda u Českých Budějovic, 37316, CZ
(740) artpatent, advokátní kancelář s.r.o., Dukelských hrdinů 976/12, Praha 7, Holešovice, 17000
(511) (20) nábytek, matrace, podušky, podhlavníky, zrcadla, rámy, bytové doplňky spadající do této třídy, výrobky nejmenované v jiných třídách ze dřeva, korku, rákosu, vrbového proutí, z rohu, kosti, slonoviny, z kotic, želvoviny, jantaru, perleti, mořské pěny, náhražky všech těchto materiálů nebo náhražky z plastických hmot; (35) reklamní, inzertní služby všeho druhu včetně inzerce a reklamy poskytované v počítačových, telekomunikačních a obdobných sítích, informační servis a poradenské služby v obchodě, obchodní zastoupení tuzemských a zahraničních firem, velkoobchod, maloobchod a internetový obchod s výrobky ve třídě 20, pořádání reklamních a obchodních výstav a předváděcích akcí zboží a služeb; (37) stavebnictví, opravy a instalační služby, truhlářství, opravy, renovace, údržba a montáž nábytku a interiérového vybavení, nábytkového příslušenství, montáž nábytkových sestav, montáž bytových interiérů, přestavby a rekonstrukce interiérů; (40) zpracování a úprava materiálu, výroba nábytku a interiérového vybavení na zakázku, truhlářství, tesařství, zprostředkovatelská činnost v oblasti výroby nábytku na zakázku; (42) projekty, návrhy a řešení interiérů, designérské služby, interiérový design, návrhy a studie v oblasti nábytkářství a vybavení interiéru, tvorba nábytkového designu, poradenské služby v oblasti nábytkového designu.

Třídy výrobků a služeb:
20, 35, 37, 40, 42

(210) O-508449

(111) **340913**
(220) 20.02.2014
(151) 01.10.2014
(540)



(594) Kombinovaná
(730) **Novák Daniel Ing.**, 30. dubna 17, Ostrava, 70200, CZ
(511) (5) čaj astmatický, hemoroidy (přípravky proti -), kuří oka (náplasti na -), koupel (terapeutické přípravky do -), balzámy pro lékařské účely, sirupy pro farmaceutické účely, farmaceutické přípravky, kondurango (kůra -) pro lékařské účely, zácpa (léčiva pro zmírnění -), omrzliny (přípravky na -), odvary pro farmaceutické účely, pročišťující přípravky, dezinfekční přípravky pro hygienické účely, digestiva pro farmaceutické účely, drogy pro léčebné účely, kúry pro farmaceutické účely, tinktury (farmaceutické přípravky), hojivé (léčivé) houby (ne potraviny), eukalyptus pro farmaceutické účely, fenykl pro lékařské účely, čaje (léčivé), nervová soustava (léčiva posilující -), laxativa, oleje pro lékařské použití, byliny (léčivé -), hmyz (repelenty proti -), linimenty (tekuté masti), pomády pro lékařské účely, pastilky pro farmaceutické účely, hořčice pro farmaceutické účely, masti pro farmaceutické účely, pokožka (farmaceutické přípravky pro péči o -), bylinné čaje pro lékařské účely, farmaceutické přípravky proti lupům, nohy (přípravky proti pocení -), kořeny (léčivé -), posilující přípravky, tonika, sedativa, hořčicové obklady, pocení (přípravky proti -), dietní potraviny upravené pro lékařské účely, mandlové mléko pro farmaceutické účely, masti na popáleniny od slunce, lékořice (tyčinky z -) pro farmaceutické účely, dietetické nápoje upravené pro lékařské účely, hubnutí (lékařské přípravky pro -), chmel (výtažky z -) pro farmaceutické účely, ricinový olej pro lékařské účely, dietetické látky upravené pro lékařské účely, vlákniny výživové, dezinfekční přípravky pro chemická WC, doplňky potravy, minerální, ústní dutina (přípravky pro péči o -) pro lékařské účely, doplňky výživové, přípravky pro podporu růstu vlasů (lékařské -), aloe vera pro léčebné účely (přípravky z -), potravinové doplňky pro zvířata, potravinové doplňky z lněného oleje, potravinové doplňky z pšeničných klíčků, propolis pro farmaceutické účely, propolisové potravinové doplňky, pylové potravinové doplňky; (29) máslo, ovoce (konzervované -), bramborové lupínky, hranolky (bramborové), kyselé zelí, kokos sušený (kokosová moučka), džemy, mražené ovoce, polévky, hrozinky, nakládané okurky, zelenina (konzervovaná -), zelenina (vařená -), zelenina (sušená -), jedlé oleje, sýry, kandované ovoce, mražené ovoce, ovoce (zavařené přislazené -), krokety, kompoty, ovocná dřev, jedlá želatina, zázvorový džem, sójové boby, konzervované jako potravina, kukuřičný olej, sezamový olej, jogurt, zeleninové polévky, šťávy (zeleninové -) na vaření, kefir, mléčné nápoje (s vysokým obsahem mléka), syrovátka, mléčné výrobky, marmeláda, oříšky zpracované, cibule (konzervovaná -), pektin pro kulinářské účely, zelenina v pitkanném nálevu, nakládaná zelenina, hrách (konzervovaný -), rajčatový protlak, zeleninové saláty, ovocné saláty, slunečnicový olej (jedlý -), kúry ovocné, mandle mleté, arašidy (zpracované -), žampiony, konzervované, fazole (konzervované -), ovoce (lupínky z -), ovoce naložené v alkoholu, pyl jako potravina, tofu, konzervy zeleninové, vločky (bramborové -), jablčné pyré, brusinkový kompot, tahini (pasta ze sezamových semínek), hummus (pasta z cizrný), občerstvení na bázi ovoce, tvaroh, kimčí (fermentovaný zeleninový pokrm), sójové mléko (náhražka mléka), mléčné koktejly, semena (zpracovaná slunečnicová -), semena (zpracovaná -), česnek (konzervovaný -), lněný olej pro kulinářské účely, bramborové lupínky s nízkým obsahem tuku, lecitin pro kulinářské účely, kompoty; (30) těstoviny, anýz (semena), badyán, suchary, sušenky, suchary, keksy, biskvity, sušenky, cukroví (mentolové -), bonbóny, kaše ovesná (mléčná -), oplatky, káva, rostlinné přípravky jako kávové náhražky, zákusky, koláče, skořice (koření), karamely (bonbóny), kari (koření), výrobky z obilnin, žvýkačky, cikorka (čekanka) jako kávová náhražka, čaj, čokoláda, hřebíček (koření), cukroví, cukrovinky, kukuřičné vločky, popcorn (vločky obilní), zmrzlina, palačinky, kuchyňská sůl, kurkuma jako potravina, sladidla (přírodní -), medovníky, pemíky, nové koření, potravinářská mouka, pšeničná mouka (výrazková -), potraviny z mouky, keksy, cukr, listové těsto, zázvor, led na osvěžení, lepek jako potravina, kroupy pro lidskou spotřebu, ocet, kečup, kakaové nápoje s mlékem, kávové nápoje s mlékem,

čokoládové nápoje s mlékem, makarony, chléb, maltosa (sladový cukr), melasa, melasový sirup, med, mouka (výrobky z -), loupáný ječmen, hořčice, muškátové ořechy, nudle, koláče s náplní, sendviče, pastilky (cukrovinky), jemné pečivo, sušenky (máslové), housky, rohlíky, paprika (koření), pizzy, pepř, pralinky, lékořice, šafrán (koření), zálivky (na ochucení), sůl s přidávkem mletých semen celeru, šerbet (zmrzlinový nápoj), zmrzlinové poháry, špagety, tapioka, tapioková mouka jako potravina, dorty, vanilka (příchuť), zmrzlina, loupáný oves, vločky (ovesné -), ovesná mouka, kávové nápoje, kakaové nápoje, čokoládové nápoje, kandys, lupínky, vločky (obilné), semolina (pšeničná hrubá mouka), propolis, včelí mateří kašička, rajčatová omáčka, krekry, ovocné želé (cukrovinky), müsli, zmrzlina jogurtová, čatni (indické směsi - chuťové přísady), jamí závitky, tortily, ledový čaj, nápoje na bázi čaje, zálivky na saláty, strouhanka, quiche (slaný koláč), občerstvení (na bázi cereálií), občerstvení (na bázi rýže), kukuřičná kaše, konzervované zahradní bylinky (koření), lněné semeno pro lidskou spotřebu, pšeničné klíčky pro lidskou spotřebu, cereální tyčinky s vysokým obsahem proteinů, lepek (přidávky pro kulinářské účely), sušenky, omáčka na těstoviny, cereální tyčinky; (31) citrusové ovoce, oříšky (ovoce), keře, křoví, bobule, čerstvé ovoce, řepa jedlá, houby čerstvé, čerstvé kaštiny, kořeny čekankové, čekanka salátová, citróny čerstvé, ořechy kokosové, okurky čerstvé, zelenina čerstvá, tykev, větve z přírodních květů, fazole čerstvé, květiny živé, květiny sušené na ozdobu, sláměny pro dekoraci, ovoce čerstvé, bobule jalovce, klíčky semen pro botanické účely, zrní (obilniny), semena rostlin, zrní (semena), bylinky čerstvé polévkové jako koření, rostliny, sazenice, hlávkový salát čerstvý, čočka (čerstvá), výlisly ovoce (matoliny), oříšky lískové, cibule květinové, cibule čerstvá (zelenina), pomeranče, kopřivy, palmy, palmovníky, paprika (rostlina), rostliny, sušené pro dekoraci, pórek čerstvý, hrách čerstvý, brambory čerstvé, kořeny jedlé, hrozny čerstvé, rebarbora, reveň, růže (keře), sezam, mandle (ovoce), aloe vera (rostliny), špenát čerstvý; (32) nealkoholické výtažky z ovoce, pivo, nealkoholické šťávy (nápoje z -), nápoje (syrovátkové -), ovocné šťávy, sirupy na výrobu nápojů, minerální vody (nápoje), mošty, citronády, šťávy zeleninové (nápoje), sirupy pro limonády, hrozňový mošt (nekvašený), orgeada (nealkoholický nápoj), rajčatová šťáva (nápoj), nápoje (nealkoholické -), tablety na přípravu šumivých nápojů, aperitivy nealkoholické, koktejly nealkoholické, ovocný nektar (nealkoholický), nápoje iontové, jablčný mošt (nealkoholický), nápoje (nealkoholické na bázi medu), mixované ovocné nebo zeleninové nápoje, aloe vera, nápoje nealkoholické; (33) mentolový likér, alkoholické výtažky z ovoce, digestiva (likéry a pálenky), anýzový likér, arak, destilované nápoje, jablčné mošty (s alkoholem), koktejly, curacao (pomerančový likér), víno, gin, likéry, medovina, griotka, lihoviny, brandy, matolinové víno, hruškový mošt (s alkoholem), saké, whisky, alkoholické nápoje s výjimkou pív, alkoholické nápoje obsahující ovoce, víno rýžové, rum; (35) předvádění zboží, vydávání reklamních nebo náborových, propagačních a inzertních textů, reklama, aranžování výkladů, organizování výstav (komerčních nebo reklamních), inzerce poštou, správa hotelů, dodavatelské služby pro třetí osoby (nákup výrobků a služeb pro jiné podniky), komerční informace a rady pro spotřebitele (spotřebitelská poradna), administrativní zpracování nákupních objednávek, služby v oblasti grafické úpravy pro reklamní účely, maloobchodní nebo velkoobchodní služby pro farmaceutické, veterinární a sanitární přípravky a zdravotní materiál; (39) doprovázení turistů, automobilová doprava, autobusová doprava, dovoz, doprava, pronájem koní, doručování balíků, balení zboží, prohlídky (turistické), doručování zboží, skladování zboží, skladování, uskladňování, pronájem skladů, pronájem automobilů, doprava, dopravci, zprostředkování dopravy (zasílatelství), zprostředkování přepravy, doručovací služby, kurýrské služby, dodávka zboží poštou, dodávky květin, pronájem autokarů; (43) provoz hotelového ubytování, ubytovací služby (hotely, penziony), zásobování, domovy důchodců, kavárny, jídelny a závodní jídelny, provozování kempů, jídelny (závodní -), poskytování přechodného ubytování, penziony, turistické noclehárny, hotelové služby, dětské jesle, restaurace, rezervace penzionů, rezervace hotelů, samoobslužné restaurace, automaty (rychlé občerstvení), bufety, penziony pro zvířata, bary (služby -), prázdňové tábory (ubytovací služby -), rezervace přechodného ubytování, motely (služby -); (44) chov zvířat, zahradní architektura (služby -), zdravotnická střediska, zhotovování věnců, sanatoria, zotavovny, zdravotní péče, zahradnictví, zahradnické služby, masáže, lékařské služby, rostlinné školky, fyzikální terapie, fyzioterapie, sanatoria, veterinární pomoc, stomatologie, soukromé kliniky nebo sanatoria, úprava (česání) zvířat, aranžování květin, útulky (domovy), údržba trávníků, manikúra, ošetrovatelské služby, farmaceutické poradenství, léčení stromů, ničení škůdců v zemědělství, ničení plevele, péče o čistotu domácích zvířat, aromaterapeutické služby, léčba toxikomanů, návrhy pro tvorbu krajiny, terapeutické služby, pěstování stromů pro účely uhlíkových kompenzací, zdravotní poradenství.

Třídy výrobků a služeb:
5, 29, 30, 31, 32, 33, 35, 39, 43, 44

(210) O-511494

(111) **340956**
(220) 19.03.2014
(151) 01.10.2014
(540)



(594) Kombinovaná
(591) Barevná
(730) **ROSSMANN, spol. s r.o.**, Na Pankráci 1683/127, Praha 4, Nusle, 14000, CZ
(740) JUDr. Vladimír Chýský, advokát, Žerotínova 1132/1132/34, Praha 3, 13000
(511) (16) tiskoviny, zejména zákaznické a tematické/lokální časopisy; (35) věrnostní a bonusové systémy jako například poskytování slev, obchodní činnost (poradenství), reklamní činnost, styk s veřejností, marketing, rozesílání reklamních mailů (inzerce poštou), poskytování komerčních sdělení a rad pro zákazníky (spotřebitelská poradna), organizování a realizace promo akcí, publikace reklamních materiálů a prezentace výrobků, průzkumy veřejného mínění, marketingové studie, vydávání materiálů (včetně elektronické formy) pro reklamní účely; (36) vydávání slevových karet, slevových kupónů, věrnostních karet, poukázek; (38) telekomunikace prostřednictvím internetových portálů, poskytování uživatelského přístupu k marketingovým počítačovým programům v datových sítích, poskytování uživatelského přístupu k informacím týkajícím se zboží na Internetu; (41) on-line publikace elektronických periodik a časopisů (pokud nejsou určeny pro reklamní účely).

Třídy výrobků a služeb:
16, 35, 36, 38, 41

(210) O-512222

(111) **340957**
(220) 19.03.2014
(151) 01.10.2014
(540)



(594) Kombinovaná
(591) Barevná
(730) **ROSSMANN, spol. s r.o.**, Na Pankráci 1683/127, Praha 4, Nusle, 14000, CZ
(740) JUDr. Vladimír Chýský, advokát, Žerotínova 1132/1132/34, Praha 3, 13000
(511) (16) tiskoviny, zejména zákaznické a tematické/lokální časopisy; (35) věrnostní a bonusové systémy jako například poskytování slev, obchodní činnost (poradenství), reklamní činnost, styk s veřejností, marketing, rozesílání reklamních mailů (inzerce poštou), poskytování komerčních sdělení a rad pro zákazníky (spotřebitelská poradna), organizování a realizace promo akcí, publikace reklamních materiálů a prezentace výrobků, průzkumy veřejného mínění, marketingové studie, vydávání materiálů (včetně elektronické formy) pro reklamní účely; (36) vydávání slevových karet, slevových kupónů, věrnostních karet, poukázek; (38) telekomunikace prostřednictvím internetových portálů, poskytování uživatelského přístupu k marketingovým počítačovým programům v

datových sítích, poskytování uživatelského přístupu k informacím týkajícím se zboží na Internetu; (41) on-line publikace elektronických periodik a časopisů (pokud nejsou určeny pro reklamní účely).

Třídy výrobků a služeb:
16, 35, 36, 38, 41

(210) O-512223

(111) **340958**
(220) 19.03.2014
(151) 01.10.2014
(540)



(594) Kombinovaná
(591) Barevná
(730) **ROSSMANN, spol. s r.o.**, Na Pankráci 1683/127, Praha 4, Nusle, 14000, CZ
(740) JUDr. Vladimír Chýský, advokát, Žerotínova 1132/1132/34, Praha 3, 13000
(511) (16) tiskoviny, zejména zákaznické a tematické/lokální časopisy; (35) věrnostní a bonusové systémy jako například poskytování slev, obchodní činnost (poradenství), reklamní činnost, styk s veřejností, marketing, rozesílání reklamních mailů (inzerce poštou), poskytování komerčních sdělení a rad pro zákazníky (spotřebitelská poradna), organizování a realizace promo akcí, publikace reklamních materiálů a prezentace výrobků, průzkumy veřejného mínění, marketingové studie, vydávání materiálů (včetně elektronické formy) pro reklamní účely; (36) vydávání slevových karet, slevových kupónů, věrnostních karet, poukázek; (38) telekomunikace prostřednictvím internetových portálů, poskytování uživatelského přístupu k marketingovým počítačovým programům v datových sítích, poskytování uživatelského přístupu k informacím týkajícím se zboží na Internetu; (41) on-line publikace elektronických periodik a časopisů (pokud nejsou určeny pro reklamní účely).

Třídy výrobků a služeb:
16, 35, 36, 38, 41

(210) O-512224

(111) **341125**
(220) 14.03.2014
(151) 08.10.2014
(540)

DLE

(594) Slovní grafická
(730) **Mile Haoxiand Technology Co., Ltd.**, Jishanbei Road, Miyang Town, Mile City, Honghe State, Yunnan Province, CN
(740) Mgr. Zuzana Čabart Šimonovská, LL.M., advokátní kancelář, Mgr. Zuzana Čabart Šimonovská LL.M., Václavské náměstí 2132/47, Praha 1, Nové Město, 11000
(511) (7) letadlové motory, válce pro stroje, hnací stroje s výjimkou hnacích strojů pro pozemní vozidla, hlavy válců pro motory, válce pro motory a hnací stroje, písty (pro válce), tlumiče pro motory a hnací stroje, zapalovací svíčky pro spalovací motory, zapalovací zařízení spalovacích motorů, karburátory.

Třídy výrobků a služeb:

7

(210) O-512103

(111) **341203**
(220) 22.04.2014
(151) 08.10.2014
(540)



(594) Kombinovaná
(730) **CHONGQING CHANGAN AUTOMOBILE CO., LTD.**, 260 Jianxin East Road, Jiangbei District, Chongqing, CN
(740) Ing. Václav Kratochvíl, Husníkova 2086/22, Praha 13, 15800
(511) (12) autobusy, vozy, auta, automobily, tlumiče automobilů, motory pro pozemní vozidla, kola pro pozemní vozidla, spojky pro pozemní vozidla, motocykly, automobilové karosérie.
Třídy výrobků a služeb:
12
(210) O-513049

(111) **341260**
(220) 07.11.2013
(151) 15.10.2014
(540)

KRISTIAN

(592) Slovní
(730) **OLMA, a.s.**, Pavelkova 597/18, Olomouc, Holice, 77900, CZ
(740) HSP & Partners advokátní kancelář v.o.s., JUDr. Lenka Příkazská, advokátka, Vodičkova 710/31, Praha 1, Nové Město, 11000
(511) (29) všechny druhy másla a kombinovaných tuků, mléka, sýrů, kysaných výrobků včetně jogurtů, mléčné krémy, sušené mléko a sušené výrobky na bázi mléka, všechny druhy tvarohů, smetan, ostatní výrobky získané z mléka; (30) všechny druhy pudinků a mražené krémy všeho druhu spadající do této třídy; (32) nealkoholické nápoje včetně džusů a nektarů.
Třídy výrobků a služeb:
29, 30, 32
(210) O-508956

(111) **341424**
(220) 31.10.2013
(151) 22.10.2014
(540)

BYFASTER

(592) Slovní
(730) **Košťál Roman**, Fučíkova 383, Vítkov, 74901, CZ
Sonnková Lenka, Fučíkova 383, Vítkov, 74901, CZ
(740) RETROPATENT s.r.o., Dobiášova 1246/29, Liberec, Liberec VI-Rochlice, 46006
(511) (25) oděvy, obuv, sportovní obuv, kloboučnické zboží, oděvy hotové (konfekce), oděvy dámské, dětské a pánské, oděvy spodní, svrchní a sportovní, plavky, prádlo spodní, rukavice, trička, tílka, košile, pulovry; (28) potřeby pro gymnastiku a sport, sportovní náčiní a pomůcky kromě dopravních prostředků, baseballové rukavice, bazény plavecké (potřeby pro hru), biliardové koule, biliardové stoly, kulečnická tága, boty na bruslení s upevněnými bruslemi, zařízení a náčiní na bowling, boxerské rukavice, in-line brusle, brusle kolečkové, brusle lední, cvičné pytle, činky, draci létající, stoly pro stolní fotbal, golfové hole, golfové rukavice, golfové vaky na kolečkách nebo bez koleček, gymnastické zařízení, hokejky, holenní chrániče, horolezecká výstroj, houpačky, hračky, hry, chrániče kolen, chrániče na lokty, jízdní kola nehybná určena pro trénink, rotopedy, cyklistické eliptické a jiné trenažéry spadající do této třídy, kluzáky závodní, koloběžky, křídla padáková, kuželky, lyžařské vázání, lyžařské vosky, lyže, obaly na lyže, lyže pro surfaře, lyže vodní, míče hrací, ochranné vycpávky jako části sportovní výstroje, paintball, pistole (hračky), plavecké a potápěčské ploutve, činky, posilovací stroje a pomůcky, přístroje pro

tělesná cvičení, puky hokejové, rakety (sportovní potřeby), rukavice pro sportovní hry, síliče svalů, sítě (sportovní potřeby), skateboardy, stoly na stolní tenis, surfovací prkna, terče, trampolíny; (35) propagační činnost, reklama, pomoc při řízení obchodní činnosti, účetnictví, obchodní administrativní, kancelářské práce.

Třídy výrobků a služeb:
25, 28, 35

(210) O-508778

(111) **341626**
(220) 26.03.2014
(151) 29.10.2014
(540)



(594) Kombinovaná
(591) Barevná
(730) **SUPERLOFT s.r.o.**, Okružová 631/28, Praha 5, Stodůlky, 15500, CZ
(740) JUDr. Jan Krouský advokát, Arbesovo náměstí 257/7, Praha 5, Smíchov, 15000
(511) (35) pomoc a poradenství při založení, rozvoji a vedení podniků zejména v oblasti informačních technologií, obchodní management a podnikové poradenství, personální poradenství, posuzování efektivnosti provozu a racionalizace práce, poskytování obchodních informací prostřednictvím webových stránek, sekretářské služby, marketing, marketingové studie, reklama, styky s veřejností, služby obchodního zprostředkování v oblasti informačních technologií a při zakládání a provozu nových společností, vyhledávání sponzorů, aktualizace a údržba dat v počítačových databázích, dodavatelské služby pro třetí osoby, pronájem kancelářských strojů a zařízení, informace o obchodních kontaktech; (36) pronájem a správa nemovitostí, služby správců nemovitostí; (41) organizování a vedení seminářů a konferencí, výuka a školení; (42) konzultace v oblasti informačních technologií, počítačového softwaru a webového designu, počítačové programování, tvorba, instalace, údržba a aktualizace počítačových programů, počítačový hardware včetně poradenství v oblasti jeho navrhování a vývoje, poskytování informací o výpočetní technice a programování přes webové stránky, tvorba, údržba a správa webových stránek, pronájem počítačového softwaru, počítačů a serverů, vyhledávací (poskytování) pro Internet, počítačové systémové analýzy.

Třídy výrobků a služeb:
35, 36, 41, 42

(210) O-512382

(111) **341694**
(220) 26.09.2013
(151) 05.11.2014
(540)

SVS FEM

(592) Slovní
(730) **SVS FEM s.r.o.**, Trnkova 3104/117c, Brno, Líšeň, 62800, CZ
(740) SEDLAKOVA LEGAL s.r.o., Mgr. Jana Sedláková, advokátka, Purkyňova 648/125, Brno, Medlánky, 61200
(511) (41) vzdělávání, pořádání a řízení pracovních setkání, konference, školení; (42) vědecké a technologické služby a související výzkum a projektování, analytické a výzkumné služby v průmyslu, navrhování a vývoj počítačového hardwaru a softwaru, inženýrské práce, výzkum v oboru strojírenství, zkoušky materiálů, instalace počítačových programů, hosting webových stránek, konzultace v oblasti počítačového softwaru, počítačový hardware (poradenství v oblasti navrhování a vývoje), tvorba software, údržba počítačových programů.

Třídy výrobků a služeb:
41, 42

(210) O-507859

(111) **342011**
(220) 07.10.2013
(151) 19.11.2014
(540)



(594) Kombinovaná
(730) **ČESKÁ TELEVIZE**, Na hřebenech II 1132/4, Praha 4, Podolí, 14700, CZ
(511) (9) antény, audiovizuální zařízení pro výuku, automaty hudební, hrací skříně uváděné do chodu vhozením mince, nástroje na určování azimutu, barometry, brýle, pouzdra na brýle, brýle sluneční, brýle proti slunci, brýlové řetízky, buzoly, směrové kompas, clony na oči, čističe nosičů zvukových záznamů, čočky kontaktní, čočky optické, čtecí zařízení v televizi, dalekohledy, diapositivy, promítací přístroje na diapositivy, diktafony, magnetické disky, kompaktní disky (audio-video), gramofonové desky, gramofonové jehly, disky optické, DVD přehrávače, elektronická pera (vizuální zobrazovací jednotky), elektronické oznamovací tabule, elektronické publikace (s možností stažení), epidiaskopy, filmové kamery, exponované filmy, střihací zařízení na filmy, kreslené filmy, fotoaparáty, hologramy, nosiče záznamů nahrané i nenahrané, audiovizuální programy, filmy, CD disky, DVD disky, obaly na CD disky nebo DVD disky nebo na nosiče záznamů, jezdecké přilby, kalkulačky, kalkulačky kapesní, exponované kinofilmy, klávesnice počítačové, krokoměry, magnetická média, magnetické disky, magnetické nosiče dat, magnetické pásky, magnetofony, magnety, magnety dekorativní, mincové mechanismy pro televizory, monitory, mikrofony, nosiče dat magnetické, nosiče dat optické, nosiče zvukových nahrávek, nosiče zvukových záznamů nahrané i nenahrané, audiovizuální díla na nosičích, audiovizuální díla v digitální podobě, programové vybavení pro počítače, interaktivní software, software, hardware výpočetní techniky, interaktivní databáze, elektronické databáze, multimediální aplikace, elektronické multimediální nebo elektronické multimediální katalogy, elektronická periodika a knihy v elektronické podobě, ochranné brýle pro sport, ochranné helmy pro sport, obrazovky, optické disky kompaktní CD ROM, plátna promítací, počítače, počítačové hry (programy), počítačové tiskárny, podložky pod myš, potápěčské masky, potápěčské oděvy, potápěčské rukavice, pravítka (měřicí přístroje), pravítka logaritmická, přehrávače kompaktních disků, přilby ochranné, přístroje pro reprodukci zvuku, rádia, signalizační píšťalky, sluchátka, snímáče obrazu, skenery (zpracování dat), tampóny do uší pro potápěče, televizní přístroje, trojúhelníky výstražné pro vozidla, videokamery, videokazety, videopásky, vyučovací stroje, zápisník elektronický, závaží; (16) alba, atlasy, pouzdra s barvami (školní pomůcky), blahopřání, blahopřání hudební, bloky (papírové výrobky), brožury, papírové bryndáčky, časopisy, časopisy - komiksy, čínská tuš, desky (papírové výrobky), psací desky s klipsem na přidržování papíru, desky na dokumenty (šanon, pořadače), dopisní papír, držáky na psací potřeby, figurky (sošky) z papírové hmoty, fólie hliníková na balení potravin, fotografie, stojany na fotografie, zemské glóbusy, grafické reprodukce, grafiky, guma na mazání, hlína modelovací, houbičky navlhčovací (kancelářské potřeby), hroty psacích per, chrániče prstů (kancelářské potřeby), inkoust v tyčince, inkousty, kalamáře, kalendáře, kalendáře trhací, kancelářské potřeby, kromě nábytku, kancelářské sponky, papírové kapesníky, výrobky z kartónu, spadající do této třídy, karty, katalogy, kelímky papírové na mléčné výrobky, krabice na klobouky z lepenky, knihy, záložky do knih, knížky brožované, knižní zarážky, vzory na kopírování, papírové kornouty, krabice lepenkové nebo papírové, kružítka, křída na psaní, laminovačky (na dokumenty) pro použití v kanceláři, výrobky z lepenky spadající do této třídy, malířská plátna, malířské stojany, malířské štetce, štetce, štetce na psaní, mapy, zeměpisné mapy, mašle papírové, materiály na pečetení, pomůcky na mazání, sáčky pro mikrovlákné trouby, mísky na vodové barvy, materiály na modelování, nálepky (lepicí pásky) pro kancelářské použití nebo pro domácnost, napínáčky, násadky na pera, noviny, nože na papír (kancelářské potřeby), obálky, obaly (papírové výrobky), obaly na spisy, obtisky, ocelová pera, opěradla na ruce pro malíře, ořezávací stroje na tužky, ořezávací tužky, oznámení rodinných událostí (papírové výrobky), palety pro

malíře, papír, dopisní papír, papír kopírovací (pauzovací), pergamenový papír, papír sací, svítilný papír, toaletní papír, papír voskovaný, papír Xuan, papírenské výrobky spadající do této třídy, papírová prostírání, papírové ubrusy, papírové podložky pod sklenice, podložky pod pивní sklenice, papírové ubrusy, pastelky, pouzdra na pasy, pečete, penály, pera (kancelářské potřeby), pera plnicí, periodika, plakáty, školní potřeby, psací podložky, pomůcky učební, kromě přístrojů, pohlednice, poštovní známky, potřeby na psaní, poutače z papíru nebo lepenky, pouzdra na doklady, pouzdra na pera, pouzdra s psacími potřebami, papírové praporky, pravítka, prospekty, příručky, psací podložky, psací soupravy (sada psacích potřeb), publikace, papírové pytlíky jako obaly, razítka, razítka datovací, pouzdra na razítka, razítkovací podušky, ročenky, papírové ručníky, rýsovací nástroje, samolepky, samolepky pro domácnost a pro kancelářské potřeby, sešity, sešíváčky (kancelářské potřeby), skicárky, stírátko na tabule, školní potřeby, tabule školní, těžítka, tikety, tiskopisy, tiskové typy, tiskoviny, tužky, tuhy do tužek, držátka na tužky, patentní tužky, uhly na kreslení, zápisníky, zpěvníky; (35) reklamní, inzertní a propagační činnost, marketing, inzerce poštu, licence na výrobky a služby ostatních (komerční správa), nábor zaměstnanců, pomoc při řízení obchodní činnosti, poskytování obchodních nebo podnikatelských informací, obchodní nebo podnikatelský průzkum, organizování výstav (komerčních nebo reklamních), personální poradenství, pořádání veletrhů pro obchodní a reklamní účely, průzkum trhu, průzkum veřejného mínění, zajišťování předplatného telekomunikačních služeb pro ostatní, merchandising, organizační zabezpečování televizního vysílání, předvádění zboží, příprava inzertních sloupků, reklama (propagace), reklama on-line v počítačové síti, aktualizování reklamních materiálů, pronájem reklamních materiálů, zasílání reklamních materiálů zákazníkům, rozšiřování reklamních nebo inzertních materiálů, sekretářské služby, služby v oblasti grafické úpravy pro reklamní účely, styky s veřejností, vydávání reklamních nebo náborových propagačních a inzertních textů, televizní reklama, obchodní vedení uměleckých agentur, zajišťování novinového předplatného (pro předplatitele); (38) telekomunikace, služby umožňující komunikaci jedné osoby s druhou, elektronická pošta, služby elektronických nástěnek (telekomunikační služby), informační kanceláře, vysílání kabelové televize, služby dálkových konferencí, počítačová komunikace, posílání zpráv, poskytování internetových diskusních fór, pronájem přístrojů pro přenos zpráv, pronájem přístupového času ke globálním počítačovým sítím, pronájem zařízení pro přenos informací, přenášení pomocí satelitních družic, přenos zpráv a obrazových informací pomocí počítače, půjčování telekomunikačních zařízení, telekonference (služby dálkových konferencí), teleshoppingové služby (poskytování televizních kanálů pro teleshoppingové služby), televizní vysílání, digitální vysílání, televizní vysílání programů, televizní vysílání zábavných, vzdělávacích, výchovných, soutěžních, diskusních a informačních pořadů, šíření elektronických časopisů, informací, elektronických periodik, knih v elektronické podobě, audio nebo audiovizuálních děl prostřednictvím informační nebo datové nebo elektronické nebo komunikační nebo telekomunikační nebo počítačové sítě, zejména Internetu, pomocí satelitů a jiné, informační služby na Internetu související s televizním vysíláním, služby na Internetu související s televizním vysíláním, provozování internetového serveru, provozování internetového portálu, zajištění prostoru pro webové stránky, poskytování portálu na Internetu, poskytování on-line platformy pro nahrávání, zpracování, přenos a aktualizaci dat, obrázků, fotografií, 3D aplikací, telexové služby, radiové vysílání, výzvy (služby poskytované rádiem, telefonem nebo jinými elektronickými komunikačními prostředky), zasílání zpráv, šíření audiovizuálních děl; (41) dabing, nakladatelství a vydavatelství, ediční činnost, publikační činnost, nahrávání nosičů zvukových nebo obrazově zvukových, služby v oblasti digitálního zpracování obrazu, elektronické publikování (DTP), služby v oblasti estrád, tvorba audiovizuálních děl, zpravodajství, publicistika, televizní zpravodajství, TV produkce, tvorba kulturních a vzdělávacích programů, tvorba a výroba televizních a audiovizuálních programů, obrazové zpravodajství, filmová produkce, jiná než reklamní, filmová studia, filmová tvorba, filmové projekce, pronájem filmových promítaček a jejich příslušenství, půjčování filmů, fotografování, poskytování informací o možnostech zábavy, informace o výchově a vzdělávání, poskytování služeb v oblasti karaoke (hudební doprovod písní dle výběru zpěváka), výchovné zábavné klubové služby, služby klubů zdraví (zdravotní a kondiční cvičení), knihovny (půjčování knih), vydávání knih, koncertní síně, sály, organizování a vedení konference, organizování a vedení kongresu, korespondenční kurzy, provozování muzea, služby nahrávacího studia, nahrávání videopásek, organizování kulturních nebo vzdělávacích výstav, organizace společenských a kulturních akcí, organizace, provozování a provádění her a soutěží i veřejných, provozování kina, organizování plesů, organizování vzdělávacích nebo zábavných soutěží,

výstavní činnost v oblasti kultury nebo zábavy nebo výchovy nebo vzdělávání, zábavné parky, plánování a organizování večírků, pořádání soutěží krásy, poskytování on-line elektronických publikací (bez možnosti stažení), pronájem audio nahrávek, pronájem dekorací, pronájem kinematografických filmů, pronájem osvětlovacích zařízení pro divadla nebo televizní studia, pronájem rozhlasových a televizních přijímačů, provozování her on-line (z počítačové sítě), předprodej vstupenek, výroba divadelních nebo jiných představení, půjčování filmů, půjčování přenosných videokamer, půjčování videokamer, půjčování videopásek, psaní scénářů, pronájem rozhlasových a televizních přijímačů, organizování a vedení seminářů, služby v oblasti grafické úpravy, jiné než pro reklamní účely, studia nahrávací (služby), reportérské služby, školení, vyučování, výroba rozhlasových a televizních programů, televizní zábava, zveřejňování textů, kromě reklamních, tlumočení posunkové řeči, opatřování titulků, výuka, vzdělávací informace, nahrávání videopásek, stříh videopásků, vydávání elektronických knih a časopisů on-line, vydávání textů, s výjimkou reklamních nebo náborových, výroba videofilmů, pronájem zvukového nahrávacího zařízení, živé představení, organizování živých vystoupení.

Třídy výrobků a služeb:

9, 16, 35, 38, 41

(210) O-508101

(111) **342350**

(220) 24.10.2013

(151) 03.12.2014

(540)

RANIČEK

(594) Kombinovaná

(730) **ČESKÁ TELEVIZE**, Na hřebenech II 1132/4, Praha 4, Podolí, 14700, CZ

(511) (9) antény, audiovizuální zařízení pro výuku, automaty hudební, hrací skříně uváděné do chodu vhozením mince, azimut (nástroje na určování), barometry, brýle, pouzdra na brýle, brýle sluneční, brýle proti slunci, brýlové řetízky, buzoly, směrové kompas, clony na oči, čističe nosičů zvukových záznamů, čočky kontaktní, čočky optické, čtecí zařízení v televizi, dalekohledy, diapozitivy, promítací přístroje na diapozitivy, diktafony, magnetické disky, kompaktní disky (audio-video), gramofonové desky, gramofonové jehly, disky optické, DVD přehrávače, elektronická pera (vizuální zobrazovací jednotky), elektronické oznamovací tabule, elektronické publikace (s možností stažení), epidiascopy, filmové kamery, exponované filmy, stříhací zařízení na filmy, kreslené filmy, fotoaparáty, hologramy, nosiče záznamů nahrané i nenahrané, audiovizuální programy, filmy, CD disky, DVD disky, obaly na CD disky nebo DVD disky nebo na nosiče záznamů, jezdecké přílby, kalkulačky, kalkulačky kapesní, exponované kinofilmy, klávesnice počítačové, krokoměry, magnetická média, magnetické disky, magnetické nosiče dat, magnetické pásky, magnetofony, magnety, magnety dekorativní, mincové mechanismy pro televizory, monitory, mikrofony, nosiče dat magnetické, nosiče dat optické, nosiče zvukových nahrávek, nosiče zvukových záznamů nahrané i nenahrané, audiovizuální díla na nosičích, audiovizuální díla v digitální podobě, programové vybavení pro počítače, interaktivní software, software, hardware výpočetní techniky, interaktivní databáze, elektronické databáze, multimediální aplikace, elektronické multimediální nebo elektronické multimediální katalogy, elektronická periodika a knihy v elektronické podobě, ochranné brýle pro sport, ochranné helmy pro sport, obrazovky, optické disky kompaktní CD ROM, plátna promítací, počítače, počítačové hry (programy), počítačové tiskárny, podložky pod myš, potápěčské masky, potápěčské oděvy, potápěčské rukavice, pravítka (měřicí přístroje), pravítka logaritmická, přehrávače kompaktních disků, přílby ochranné, přístroje pro reprodukci zvuku, rádia, signalizační píšťalky, sluchátka, snímače obrazu, skenery (zpracování dat), tampóny do uší pro potápěče, televizní přístroje, trojúhelníky výstražné pro vozidla, videokamery, videokazety, videopásky, vyučovací stroje, zápisník elektronický, závaží; (16) alba, atlasy, pouzdra s barvami (školní pomůcky), blahopřání, blahopřání hudební, bloky (papírnické výrobky), brožury, papírové bryndáčky, časopisy, časopisy -

komiksy, čínská tuš, desky (papírnické výrobky), psací desky s klipsem na přidržování papíru, desky na dokumenty (šanon, pořadače), dopisní papír, držáky na psací potřeby, figurky (sošky) z papírové hmoty, fólie hliníková na balení potravin, fotografie, stojany na fotografie, zemské glóbusy, grafické reprodukce, grafiky, guma na mazání, hlína modelovací, houbičky navlhčovací (kancelářské potřeby), hroty psacích per, chrániče prstů (kancelářské potřeby), inkoust v tyčince, inkousty, kalamáře, kalendáře, kalendáře trhací, kancelářské potřeby, kromě nábytku, kancelářské sponky, papírové kapesníky, výrobky z kartónu, spadající do této třídy, karty, katalogy, kelímky papírové na mléčné výrobky, krabice na klobouky z lepenky, knihy, záložky do knih, knížky brožované, knižní záložky, vzory na kopírování, papírové kornouty, krabice lepenkové nebo papírové, kružítko, křída na psaní, laminovačky (- na dokumenty) pro použití v kanceláři, výrobky z lepenky spadající do této třídy, malířská plátna, malířské stojany, malířské štětce, štětce, štětce na psaní, mapy, zeměpisné mapy, mašle papírové, materiály na pečetění, pomůcky na mazání, sáčky pro mikrovlnné trouby, misky na vodové barvy, materiály na modelování, nálepky (lepící pásky) pro kancelářské použití nebo pro domácnost, napínáčky, násadky na pera, noviny, nože na papír, obálky, obaly (papírnické výrobky), obaly na spisy, obtisky, ocelová pera, opěradla na ruce pro malíře, ořezávací stroje na tužky, ořezávká na tužky, oznámení rodinných událostí (papírnické výrobky), palety pro malíře, papír, dopisní papír, papír kopírovací (pauzovací), pergamenový papír, papír sací, svítící papír, toaletní papír, papír voskovaný, papír Xuan, papírenské výrobky spadající do této třídy, papírová prostírání, papírové ubrusy, papírové podložky pod sklenice, podložky pod pivní sklenice, papírové ubrusky, pastelky, pouzdra na pasy, pečete, penály, pera (kancelářské potřeby), pera plnicí, periodika, plakáty, plány, psací podložky, pomůcky učební, kromě přístrojů, pohlednice, poštovní známky, potřeby na psaní, poutače z papíru nebo lepenky, pouzdra na doklady, pouzdra na pera, pouzdra s psacími potřebami, papírové praporečky, pravítka, prospekty, příručky, psací podložky, psací soupravy (sada psacích potřeb), publikace, papírové pytlíky jako obaly, razítka, razítka datovací, pouzdra na razítka, razítkovací podušky, ročenky, papírové ručníky, rýsovací nástroje, samolepky, samolepky pro domácnost a pro kancelářské potřeby, sešity, sešivačky, skicáky, stírátka na tabule, školní potřeby, tabule školní, těžítka, tikety, tiskopisy, tiskové typy, tiskoviny, tužky, tuhy do tužek, držátka na tužky, patentní tužky, uhly na kreslení, zápisníky, zpěvníky; (35) reklamní, inzertní a propagační činnost, marketing, inzerce poštou, licence na výrobky a služby ostatních (komerční správa), nábor zaměstnanců, pomoc při řízení obchodní činnosti, obchodní nebo podnikatelské informace, obchodní nebo podnikatelský průzkum, organizování výstav (komerčních nebo reklamních), personální poradenství, pořádání veletrhů pro obchodní a reklamní účely, průzkum trhu, průzkum veřejného mínění, zajišťování předplatného telekomunikačních služeb pro ostatní, merchandising, organizační zabezpečování televizního vysílání, předvádění zboží, příprava inzertních sloupků, reklama (propagace), reklama on-line v počítačové síti, aktualizování reklamních materiálů, pronájem reklamních materiálů, zaslání reklamních materiálů zákazníkům, rozšiřování reklamních nebo inzertních materiálů, sekretářské služby, služby v oblasti grafické úpravy pro reklamní účely, styky s veřejností, vydávání reklamních nebo náborových propagačních a inzertních textů, televizní reklama, obchodní vedení uměleckých agentur, zajišťování novinových předplatného (pro předplatitele); (38) telekomunikace, služby umožňující komunikaci jedné osoby s druhou, elektronická pošta, služby elektronických nástěnek (telekomunikační služby), informační kanceláře, vysílání kabelové televize, služby dálkových konferencí, počítačová komunikace, posílání zpráv, poskytování internetových diskusních fór, pronájem přístrojů pro přenos zpráv, pronájem přístupového času ke globálním počítačovým sítím, pronájem zařízení pro přenos informací, přenášení pomocí satelitních družic, přenos zpráv a obrazových informací pomocí počítače, půjčování telekomunikačních zařízení, telekonference (služby dálkových konferencí), teleshoppingové služby (poskytování televizních kanálů pro teleshoppingové služby), televizní vysílání, digitální vysílání, televizní vysílání programů, televizní vysílání zábavných, vzdělávacích, výchovných, soutěžních, diskusních a informačních pořadů, šíření elektronických časopisů, informací, elektronických periodik, knih v elektronické podobě, audio nebo audiovizuálních děl prostřednictvím informační nebo datové nebo elektronické nebo komunikační nebo telekomunikační nebo počítačové sítě, zejména Internetu, pomocí satelitů a jiné, informační služby na Internetu související s televizním vysíláním, služby na Internetu související s televizním vysíláním v rámci této třídy, provozování internetového serveru, provozování internetového portálu, zajištění prostoru pro webové stránky, poskytování portálu na Internetu, poskytování on-line platformy pro nahrávání, zpracování, přenos a aktualizaci dat, obrázků, fotografií, 3D aplikací, telexové služby, radiové

vysílání, výzvy (služby poskytované rádiem, telefonem nebo jinými elektronickými komunikačními prostředky), zaslání zpráv; (41) dabing, nakladatelství a vydavatelství, ediční činnost, publikační činnost, nahrávání nosičů zvukových nebo obrazově zvukových, služby v oblasti digitálního zpracování obrazu, elektronické publikování (DTP), služby v oblasti estrád, tvorba a šíření audiovizuálních děl, zpravodajství, publicistika, televizní zpravodajství, TV produkce, tvorba programů, tvorba a výroba televizních a audiovizuálních programů, obrazové zpravodajství, filmová produkce, jiná než reklamní, filmová studia, filmová tvorba, filmové projekce, pronájem filmových promítaček a jejich příslušenství, půjčování filmů, fotografování, informace o možnostech zábavy, informace o výchově a vzdělávání, poskytování služeb v oblasti karaoke (hudební doprovod písní dle výběru zpěváka), výchovně zábavné klubové služby, kluby zdraví (služby), knihovny (půjčování knih), vydávání knih, koncertní síně, sály, organizování a vedení konference, organizování a vedení kongresů, korespondenční kurzy, provozování muzea, služby nahrávacího studia, nahrávání videopásek, organizování kulturních nebo vzdělávacích výstav, organizace společenských a kulturních akcí, organizace, provozování a provádění her a soutěží i veřejných, provozování kina, organizování plesů, organizování vzdělávacích nebo zábavných soutěží, výstavní činnost v oblasti kultury nebo zábavy nebo výchovy nebo vzdělávání, zábavné parky, plánování a organizování večírků, pořádání soutěží krásy, poskytování on-line elektronických publikací [bez možnosti stažení], pronájem audio nahrávek, pronájem dekorací, pronájem kinematografických filmů, pronájem osvětlovacích zařízení pro divadla nebo televizní studia, pronájem rozhlasových a televizních přijímačů, provozování her on-line (z počítačové sítě), předprodej vstupenek, výroba divadelních nebo jiných představení, půjčování filmů, půjčování přenosných videokamer, půjčování videokamer, půjčování videopásek, psaní scénářů, pronájem rozhlasových a televizních přijímačů, organizování a vedení seminářů, služby v oblasti grafické úpravy, jiné než pro reklamní účely, studia nahrávací (služby), reportéřské služby, školení, vyučování, výroba rozhlasových a televizních programů, televizní zábava, zveřejňování textů, kromě reklamních, tlumočení posunkové řeči, opatřování titulky, výuka, vzdělávací informace, nahrávání videopásek, střih videopásků, vydávání elektronických knih a časopisů on-line, vydávání textů, s výjimkou reklamních nebo náborových, výroba videofilmů, pronájem zvukového nahrávacího zařízení, živé představení, organizování živých vystoupení.

Třídy výrobků a služeb:

9, 16, 35, 38, 41

(210) O-508601

(111) **342440**

(220) 07.03.2014

(151) 03.12.2014

(540)

RAISON

(592) Slovní

(730) **KT&G Corporation**, 71 Beotkot-gil, Daedeok-gu, Daejeon, KR

(740) Havlík Švorčík a partneři, advokátní a patentová kancelář, JUDr. Michal Havlík, Hálkova 1406/2, Praha 2, Nové Město, 12000

(511) (34) tabák, cigarety, doutníky, šňupací tabák, cigaretové papírky, dýmky s výjimkou dýmek z drahých kovů, cigaretové filtry, cigaretová pouzdra s výjimkou pouzder z drahých kovů, tabatěrky, cigaretové zapalovače s výjimkou zapalovačů z drahých kovů, zápalky, čističe dýmek, popelníky s výjimkou popelníků z drahých kovů, doutníkové ořezávače.

Třídy výrobků a služeb:

34

(210) O-511905

(111) **342707**

(220) 03.10.2013

(151) 17.12.2014

(540)

**CHYTROST
NEJSOU
ŽÁDNÉ
ČÁRY**

(594) Slovní grafická

(730) **ČESKÁ TELEVIZE**, Na hřebenech II 1132/4, Praha 4, Podolí, 14700, CZ

(511) (9) antény, audiovizuální zařízení pro výuku, automaty hudební, hrací skříně uváděné do chodu vhozením mince, nástroje na určování azimutu, barometry, brýle, pouzdra na brýle, sluneční, brýle proti slunci, brýlové řetízky, buzoly, směrové kompas, clony na oči, čističe nosičů zvukových záznamů, čočky kontaktní, čočky optické, čtecí zařízení v televizi, dalekohledy, diapozitivy, promítací přístroje na diapozitivy, diktafony, magnetické disky, kompaktní disky (audio-video), gramofonové desky, gramofonové jehly, disky optické, DVD přehrávače, elektronická pera (vizuální zobrazovací jednotky), elektronické oznamovací tabule, elektronické publikace (s možností stažení), epidiascopy, filmové kamery, exponované filmy, stříhací zařízení na filmy, kreslené filmy, fotoaparáty, hologramy, nosiče záznamů nahrané i nenahrané, audiovizuální programy, filmy, CD disky, DVD disky, obaly na CD disky nebo DVD disky nebo na nosiče záznamů, jezdecké přilby, kalkulačky, kalkulačky kapesní, exponované kinofilmy, klávesnice počítačové, krokoměry, magnetická média, magnetické disky, magnetické nosiče dat, magnetické pásky, magnetofony, magnety, magnety dekorační, mincové mechanismy pro televizory, monitory, mikrofony, nosiče dat magnetické, nosiče dat optické, nosiče zvukových nahrávek, nosiče zvukových záznamů nahrané i nenahrané, audiovizuální díla na nosičích, audiovizuální díla v digitální podobě, programové vybavení pro počítače, interaktivní software, software, hardware výpočetní techniky, interaktivní databáze, elektronické databáze, multimediální aplikace, elektronické multimediální nebo elektronické multimediální katalogy, elektronická periodika a knihy v elektronické podobě, ochranné brýle pro sport, ochranné helmy pro sport, obrazovky, optické disky kompaktní CD ROM, plátna promítací, počítače, počítačové hry (programy), počítačové tiskárny, podložky pod myš, potápěčské masky, potápěčské oděvy, potápěčské rukavice, pravítka (měřicí přístroje), pravítko logaritmické, přehrávače kompaktních disků, přilby ochranné, přístroje pro reprodukci zvuku, rádia, signalizační pišťalky, sluchátka, snímače obrazu, skenery (zpracování dat), tampóny do uší pro potápěče, televizní přístroje, trojúhelníky výstražné pro vozidla, videokamery, videokazety, videopásky, vyučovací přístroje, zápisník elektronický, závaží; (16) alba, atlasy, pouzdra s barvami (školní pomůcky), blahopřání, blahopřání hudební, bloky (papírnické výrobky), brožury, papírové bryndáčky, časopisy, časopisy - komiksy, čínská tuš, desky (papírnické výrobky), psací desky s klipsem na přidržování papíru, desky na dokumenty (šanon, pořadače), dopisní papír, držáky na psací potřeby, figurky (sošky) z papírové hmoty, fólie hliníková na balení potravin, fotografie, stojany na fotografie, zemské globusy, grafické reprodukcce, grafiky, gumy na mazání, hlína modelovací, houbičky navlhčovací (kancelářské potřeby), hroty psacích per, chrániče prstů (kancelářské potřeby), inkoust v tyčince, inkousty, kalamáře, kalendáře, kalendáře trhací, kancelářské potřeby, kromě nábytku, kancelářské sponky, papírové kapesníky, výrobky z kartónu, spadající do této třídy, karty, katalogy, kelímky papírové na mléčné výrobky, krabice na klobouky z lepenky, knihy, záložky do knih, knížky brožované, knižní zarážky, vzory na kopírování, papírové kornouty, krabice lepenkové nebo papírové, kružítka, křída na psaní, laminovačky (- na dokumenty) pro použití v kanceláři, výrobky z lepenky spadající do této třídy, malířská plátna, malířské stojany, malířské štětce, štětce, štětce na psaní, mapy, zeměpisné mapy, mašle papírové, materiály na pečetění, pomůcky na mazání, sáčky pro mikrovlnné trouby, misky na vodové barvy, materiály na modelování, nálepky (lepící pásky) pro kancelářské použití nebo pro domácnost, napínáčky, násadky na pera, noviny, nože na papír, obálky, obaly (papírnické výrobky), obaly na spisy, obtisky, ocelová pera, opěradla na ruce pro malíře, ořezávací strojek na tužky, ořezávátka na tužky, oznámení rodinných událostí (papírnické výrobky), palety pro malíře, papír, dopisní papír, papír kopírovací (pauzovací), pergamenový papír, papír sací, svítilny papír, toaletní papír, papír voskovaný, papír Xuan, papírenské výrobky

spadající do této třídy, papírová prostírání, papírové ubrusy, papírové podložky pod sklenice, podložky pod pívni sklenice, papírové ubrusky, pastelky, pouzdra na pasy, pečete, penály, pera (kancelářské potřeby), pera plnicí, periodika, plakáty, plány, psací podložky, pomůcky učební, kromě přístrojů, pohlednice, poštovní známky, potřeby na psaní, poutače z papíru nebo lepenky, pouzdra na doklady, pouzdra na pera, pouzdra s psacími potřebami, papírové praporky, pravítka, prospekty, příručky, psací podložky, psací soupravy (sada psacích potřeb), publikace, papírové pytlíky jako obaly, razítka, razítka datovací, pouzdra na razítka, razítkovací podušky, ročenky, papírové ručníky, rýsovací nástroje, samolepky, samolepky pro domácnost a pro kancelářské potřeby, sešity, sešíváčky, skicáky, stírátka na tabule, školní potřeby, tabule školní, těžítka, tikety, tiskopisy, tiskové typy, tiskoviny, tužky, tuhy do tužek, držátka na tužky, patentní tužky, uhly na kreslení, zápisníky, zpěvníky; (35) reklamní, inzertní a propagační činnost, marketing, inzerce poštou, licence na výrobky a služby ostatních (komerční správa), nábor zaměstnanců, pomoc při řízení obchodní činnosti, obchodní nebo podnikatelské informace, obchodní nebo podnikatelský průzkum, organizování výstav (komerčních nebo reklamních), personální poradenství, pořádání veletrhů pro obchodní a reklamní účely, průzkum trhu, průzkum veřejného mínění, zajišťování předplatného telekomunikačních služeb pro ostatní, merchandising, organizační zabezpečování televizního vysílání, předvádění zboží, příprava inzertních sloupků, reklama (propagace), reklama on-line v počítačové síti, aktualizování reklamních materiálů, pronájem reklamních materiálů, zaslání reklamních materiálů zákazníkům, rozšiřování reklamních nebo inzertních materiálů, sekretářské služby, služby v oblasti grafické úpravy pro reklamní účely, styky s veřejností, vydávání reklamních nebo náborových propagačních a inzertních textů, televizní reklama, obchodní vedení uměleckých agentur, zajišťování novinového předplatného (pro předplatitele); (38) telekomunikace, služby umožňující komunikaci jedné osoby s druhou, elektronická pošta, služby elektronických nástěnek (telekomunikační služby), informační kanceláře, vysílání kabelové televize, služby dálkových konferencí, počítačová komunikace, posílání zpráv, poskytování internetových diskusních fór, pronájem přístrojů pro přenos zpráv, pronájem přístupového času ke globálním počítačovým sítím, pronájem zařízení pro přenos informací, přenášení pomocí satelitních družic, přenos zpráv a obrazových informací pomocí počítače, půjčování telekomunikačních zařízení, telekonference (služby dálkových konferencí), teleshoppingové služby (poskytování televizních kanálů pro teleshoppingové služby), televizní vysílání, digitální vysílání, televizní vysílání programů, televizní vysílání zábavných, vzdělávacích, výchovných, soutěžních, diskusních a informačních pořadů, šíření elektronických časopisů, informací, elektronických periodik, knih v elektronické podobě, audio nebo audiovizuálních děl prostřednictvím informační nebo datové nebo elektronické nebo komunikační nebo telekomunikační nebo počítačové sítě, zejména Internetu, pomocí satelitů a jiné, informační služby na Internetu související s televizním vysíláním, služby na Internetu související s televizním vysíláním, provozování internetového serveru, provozování internetového portálu, zajištění prostoru pro webové stránky, poskytování portálu na Internetu, poskytování on-line platformy pro nahrávání, zpracování, přenos a aktualizaci dat, obrázků, fotografií, 3D aplikací, telexové služby, radiové vysílání, výzvy (služby poskytované rádiem, telefonem nebo jinými elektronickými komunikačními prostředky), zaslání zpráv; (41) dabing, nakladatelství a vydavatelství, ediční činnost, publikační činnost, nahrávání nosičů zvukových nebo obrazově zvukových, služby v oblasti digitálního zpracování obrazu, elektronické publikování (DTP), služby v oblasti estrád, tvorba a šíření audiovizuálních děl, zpravodajství, publicistika, televizní zpravodajství, TV produkce, tvorba programů, tvorba a výroba televizních a audiovizuálních programů, obrazové zpravodajství, filmová produkce, jiná než reklamní, filmová studia, filmová tvorba, filmové projekce, pronájem filmových promítaček a jejich příslušenství, půjčování filmů, fotografování, informace o možnostech zábavy, informace o výchově a vzdělávání, poskytování služeb v oblasti karaoke (hudební doprovod písní dle výběru zpěváka), výchovně zábavné klubové služby, kluby zdraví (služby), knihovny (půjčování knih), vydávání knih, koncertní síně, sály, organizování a vedení konference, organizování a vedení kongresu, korespondenční kurzy, provozování muzea, služby nahrávacího studia, nahrávání videopásek, organizování kulturních nebo vzdělávacích výstav, organizace společenských a kulturních akcí, organizace, provozování a provádění her a soutěží i veřejných, provozování kina, organizování plesů, organizování vzdělávacích nebo zábavných soutěží, výstavní činnost v oblasti kultury nebo zábavy nebo výchovy nebo vzdělávání, zábavné parky, plánování a organizování večírků, pořádání soutěží krásy, poskytování on-line elektronických publikací (bez možnosti stažení), pronájem audio nahrávek, pronájem dekorací, pronájem kinematografických filmů,

pronájem osvětlovacích zařízení pro divadla nebo televizní studia, pronájem rozhlasových a televizních přijímačů, provozování her on-line (z počítačové sítě), předprodej vstupenek, výroba divadelních nebo jiných představení, půjčování filmů, půjčování přenosných videokamer, půjčování videokamer, půjčování videopásek, psaní scénářů, pronájem rozhlasových a televizních přijímačů, organizování a vedení seminářů, služby v oblasti grafické úpravy, jiné než pro reklamní účely, studia nahrávací (služby), reportérské služby, školení, vyučování, výroba rozhlasových a televizních programů, televizní zábava, zveřejňování textů, kromě reklamních, tlumočení posunkové řeči, opatrování titulky, výuka, vzdělávací informace, nahrávání videopásek, střih videopásku, vydávání elektronických knih a časopisů on-line, vydávání textů, s výjimkou reklamních nebo náborových, výroba videofilmů, pronájem zvukového nahrávacího zařízení, živé představení, organizování živých vystoupení.

Třídy výrobků a služeb:

9, 16, 35, 38, 41

(210) O-508052

(111) 342708

(220) 10.10.2013

(151) 17.12.2014

(540)



(594) Kombinovaná

(591) Barevná

(730) **Active Times s.r.o.**, Čermákova 1314/7, Praha 2, Vinohrady, 12000, CZ

(740) PROPATENT, JUDr. Matěj Sedláček, Pod Pekařkou 107/1, Praha 4,

Podolí, 14700

(511) (35) administrativní zpracování nákupních objednávek, agentury umělecké (obchodní vedení), aktualizování reklamních materiálů, módní přehledky pro reklamní účely, obchodní management pro sportovce, obchodní nebo podnikatelské informace, obchodní reklama, oceňování obchodních podniků, personální poradenství, pomoc při řízení obchodní činnosti, poradenství a obchodní management, produkce (výroba) reklamních filmů, pronájem reklamní doby v komunikačních médiích, pronájem reklamních ploch, reklama, rozhlasová reklama, rozšiřování reklamních materiálů zákazníkům (letáky, prospekty, tisky, vzorky); (41) estrády (služby v oblasti), filmová produkce, jiná než reklamní, fotografování, hudební produkce, kempinky (služby), klubové služby (výchovně-zábavné), kluby zdraví (zdravotní a kondiční cvičení), koučink, měření času při sportovních disciplínách, módní přehledky pro zábavu, nahrávání videopásek, obrazové zpravodajství, organizace a pořádání koncertů, organizování kulturních nebo vzdělávacích výstav, organizování plesů, organizování představení, organizování soutěží, organizování sportovních soutěží, orchestry, plánování a organizování večírků, pořádání a řízení pracovních setkání (školení), praktický výcvik, pronájem audio nahrávek, pronájem herních zařízení, pronájem sportovních hřišť, pronájem stadionů, provozování sportovních zařízení, předprodej vstupenek (zábava), představení (manažerské služby), představení (výroba divadelních nebo jiných -), půjčování audio zařízení, půjčování sportovního nářadí, s výjimkou dopravních prostředků, rekreace (informace), rekreace (služby pro oddech), semináře, služby v oblasti prodeje vstupenek (zábava), sportovní služby pro kempování, sportovní zařízení (pronájem), stadiony, střih videopásků, studia nahrávací (pořádání a řízení), tělesná výchova, televizní programy (výroba rozhlasových a -), televizní zábava, výcvik (instruktační), vydávání elektronických knih a časopisů on-line, vydávání textů, s výjimkou reklamních nebo náborových, výchova, výroba divadelních anebo jiných představení, výroba videofilmů, vyučování (instruktační služby), vyučování, vzdělávání, vzdělávací informace, vzdělávání (výchovné služby), zábava (služby -), zábava (televizní -), zábava, pobavení, zpravodajské služby, živé představení, živé vystupování.

Třídy výrobků a služeb:
35, 41
(210) O-508212

(111) **343102**
(220) 14.07.2014
(151) 23.12.2014
(540)

Buxusson

(592) Slovní
(730) **Hladká Martina**, Jiřiny Štěpničkové 1468, Praha 5, 15600, CZ
(511) (43) krátkodobý i dlouhodobý pronájem domů za účelem rekreace (dočasná ubytování).

Třídy výrobků a služeb:
43
(210) O-515011

(111) **343510**
(220) 16.12.2013
(151) 14.01.2015
(540)

Vodaservis

(594) Kombinovaná
(591) Barevná
(730) **VODASERVIS s.r.o.**, Jamská 2362/53, Žďár nad Sázavou, Žďár nad Sázavou 1, 59101, CZ
(740) Ing. Marcela Filipenská, Polní 302/32, Žďár nad Sázavou, Žďár nad Sázavou 2, 59102
(511) (7) čerpadla všeho druhu zahrnutá ve třídě 7, odlučovače ropných látek, tuků a lehkých kapalin, příslušenství a náhradní díly k vodním čerpadlům a zařízením v rámci této třídy; (11) přístroje pro rozvod vody a sanitární přístroje a zařízení, tepelné čerpací pumpy, čisticí zařízení na odpadní vodu, čistírny odpadních vod, zařízení a stroje na čištění a úpravu vody, zařízení na změkčování vody, zařízení na filtrování vody, filtry na pitnou vodu, zásobníky vody, sterilizátory vody, vodovodní potrubní zařízení, vodovodní těsnění, vodovodní zařízení, hydranty, chladicí zařízení na chlazení vody, kohoutky a kohouty pro potrubí, koupelňové armatury, potrubí jako části hygienických instalací, regulačně-bezpečnostní zařízení pro vodovodní zařízení, regulační ventily pro kontrolu hladiny v nádržích, regulátory pro vodní zařízení a potrubí, směšovací baterie pro vodovodní potrubí, tlakové vodní zásobníky, čistírny odpadních vod od gravitační a tlakové kanalizace a jejich komponenty, úpravy vod a jejich komponenty, strojní zařízení čistíren a úpraven vody, septiky; (17) polotovary z plastických hmot, materiály těsnící, ucpávkové a izolační; (19) revizní šachty z nekovových materiálů, bazény a plavecké bazény nekovové včetně součástí a příslušenství spadajících do této třídy; (20) plastové nádrže všeho druhu a jejich kryty, plastové nádrže pro čistírny odpadních vod, plastové jímky, plastové vodoměrné jímky; (37) opravy a instalace potrubí, pump a čerpadel, revize a zkoušky tlakových nádob, montáž, vrtání studní, těžba vody, dezinfekce, čištění kanalizací a přípojek, pronájem čisticích strojů, údržba a opravy strojů, instalace a opravy zavlažovacího zařízení, servisní činnost, vyklízení odpadu (úklidové práce), stavby průmyslové, vodohospodářské a ekologické, stavby čistíren odpadních vod, stavby kanalizací a vodovodů, provádění vodních a vodotěsných staveb, inženýrské stavby a inženýrské sítě zahrnující kladení, instalaci, údržbu a opravy potrubí pro kanalizaci, dozor nad stavbami, provádění stavebních udržovacích prací a stavebních oprav, poradenská a konzultační činnost ve výstavbě inženýrských sítí, zejména sítí vodovodních a kanalizačních; (40) čištění odpadních vod; (42) poradenská, konzultační a projektová činnost v oblasti ekologie životního prostředí, poradenské a konzultační služby v oblasti chemie, geologie, hydrogeologie a ekologie, inženýrská a projektová činnost v oblasti vodohospodářských staveb, zejména v oblasti čerpacích stanic, úpraven a čistíren odpadních vod.

Třídy výrobků a služeb:
7, 11, 17, 19, 20, 37, 40, 42
(210) O-510003

(111) **343742**
(220) 21.05.2014
(151) 21.01.2015
(540)

Emco

(594) Kombinovaná
(591) Barevná
(730) **Emco spol. s r. o.**, Türkova 2319/5b, Praha 4, Chodov, 14900, CZ
(740) Halaxová & Halaxová TETRAPAT, Mgr. Eva Halaxová, Jionická 804/80, Praha 5, Košíře, 15800
(511) (29) maso, ryby, drůbež a zvěřina, masové výtahy, ovoce a zelenina konzervované, sušené a zavařené, želé, džemy a marmelády, kompoty, mléčné výrobky a mléko, vejce, oleje a tuky jedlé, zpracovaná sója; (30) káva, čaj, kakao, kávové náhražky, med, cukr, sirup melasový, rýže, tapioka, ságo, droždí pro kynutí, pečivo, cukrovinky, kaše ovesná, kukuřičné a obilné vločky, lupínky, müsli, oplatky, sušenky, čokoládové výrobky, mouka a přípravky z obilovin, chléb, pečivo, cukrovinky, zmrzlina, med, sirup melasový, droždí, prášky do těsta, obilniny připravené pro osobní konzumaci, a to obilniny k snídani a ochucené obilniny, připravené z pšenice, žita, ječmene, ovsa, kukuřice a rýže a ochucené medem, kakaem, oříšky, cukrem, ovocem a čokoládou, sůl, hořčice, ocet, omáčky (k ochucení), nálevy, koření, led pro osvěžení; (31) výrobky zemědělské, zahradnické, lesní a zmi neuvedené v jiných třídách, čerstvé ovoce a zelenina, slad; (32) piva, minerální vody, šumivé nápoje a jiné nápoje nealkoholické, nápoje a šťávy ovocné, sirupy a jiné přípravky ke zhotovování nápojů, instantní nápoje zařazené v této třídě.

Třídy výrobků a služeb:
29, 30, 31, 32
(210) O-513744

(111) **344547**
(220) 04.07.2014
(151) 04.03.2015
(540)

vanille.

(594) Kombinovaná
(730) **Suchan Jiří**, Za Mlýnem 288/9, Praha 4, 14700, CZ
(511) (16) papírenské výrobky, etikety, samolepky, štítky, papírové ubrusy, papírové obálky, papírové vlajky a papírové propagační materiály, etikety z plastů v jiných třídách nezařazené, obálky a obaly z plastů v jiných třídách nezařazené, jiné propagační výrobky z papíru a plastů v jiných třídách nezařazené; (30) dorty, jemné pečivo, přísady do zmrzlin, zákusky, koláče, zmrzlina, zmrzlina jogurtová, mražené krémy, cukrovinky, cukrářské výrobky; (43) služby spojené se stravováním a občerstvením, hostinská činnost, provozování restaurací, barů, kaváren, vináren, cukráren, bufetů a jiných provozoven rychlého občerstvení, prodej pokrmů přes ulici.

Třídy výrobků a služeb:
16, 30, 43
(210) O-514787

(111) **344713**
(220) 08.08.2014
(151) 11.03.2015
(540)

VESELÁ TROJKA
PAVLA KRŠKY

(594) Kombinovaná
(730) **Krška Pavel**, Školní 254, Černá Hora, 67921, CZ
(740) PROPATENT, JUDr. Matěj Sedláček, Pod Pekařkou 107/1, Praha 4, Podolí, 14700
(511) (9) nosiče informací v rozsahu třídy 9 se záznamem zvuku a/nebo obrazu, audiovizuální programy, nosiče záznamů nahrané i nenahrané, videokazety nahrané i nenahrané, audiokazety nahrané i nenahrané, audioprogramy, audiovizuální díla, audiovizuální díla v digitální podobě, hudební díla na nosičích, CD disky, informace, data, databáze a informační produkty na nosičích nebo i v elektronických, datových, informačních, počítačových a komunikačních sítích všeho druhu, multimediální aplikace, elektronická periodika a knihy v elektronické podobě; (16) papír, noty a notové materiály, tiskoviny, katalogy, knihy, časopisy, fotografie, plakáty, samolepky (papírnické výrobky), obtisky, obaly všeho druhu papírové, papírové tašky, papírové kapesníky, papírové ubrusy a ubrousky, databázové produkty v papírové formě, databáze v papírové formě, tiskárenské výrobky, vstupenky, programy akcí, potřeby pro knižní vazby, umělecké nebo ozdobné předměty z papíru; (25) oděvy, obuv, pokrývky hlavy, textilní oděvní doplňky v rámci této třídy, kravaty, kapesníky, opasky, ponožky, rukavice, šály, šátky; (35) zprostředkovatelská činnost v oblasti obchodu a zásilkového obchodu a služby teleshoppingu, vše v oblasti výše uvedených výrobků tříd 9 a 16, reklamní, inzertní a propagační služby, marketing, reklamní, inzertní a propagační činnost prostřednictvím jakéhokoliv média, prostřednictvím telefonní sítě nebo datové sítě nebo informační sítě nebo elektronické sítě nebo komunikační sítě nebo počítačové sítě, televizní reklama, poskytování informací a jiných informačních produktů komerčního nebo reklamního charakteru, poskytování multimediálních informací komerčního charakteru, komerční využití Internetu v oblastech komerčních internetových médií a vyhledávacích služeb, on-line inzerce, organizační zabezpečování televizního vysílání (administrativní služby), shromažďování dat a informací elektronicky, pořádání výstav k obchodním účelům, všechny uvedené služby s výjimkou oblastí bankovníctví; (38) televizní vysílání, televizní vysílání zábavných, vzdělávacích, výchovných, soutěžních, diskusních a informačních pořadů, vysílání teleshoppingu, rozhlasové vysílání, televizní a rozhlasové vysílání prostřednictvím elektronické, komunikační, telekomunikační nebo počítačové sítě, televizní a rozhlasové vysílání do sítí mobilních telekomunikačních operátorů, služby na Internetu související s televizním vysíláním, poskytování programových nabídek, informační služby týkající se vysílání, šíření informací o vysílání prostřednictvím datových sítí, telematika, výměna zpráv, šíření, výměna nebo získávání zpráv a informací, šíření elektronických časopisů, informací, audio nebo audiovizuálních děl prostřednictvím informační nebo datové nebo elektronické nebo komunikační nebo telekomunikační nebo počítačové sítě, zejména Internetu, počítačová komunikace, telefonní komunikace; (41) koncertní činnost, živá vystoupení hudební kapely, nakladatelství, vydavatelství, tvorba audiovizuálních programů, ediční činnost, publikační činnost, nahrávání nosičů zvukových nebo obrazově zvukových, tvorba audiovizuálních děl, agenturní činnost v oblasti kultury, zprostředkování v oblasti kultury, výchovy, zábavy a sportu, výchovná, vzdělávací, soutěžní a zábavní činnost, zábavní nebo kulturní nebo vzdělávací představení, organizace společenských a kulturních akcí, organizace, provozování a provádění her a soutěží včetně veřejných, výstavní činnost v oblasti kultury nebo zábavy nebo výchovy nebo vzdělávání.

Třídy výrobků a služeb:
9, 16, 25, 35, 38, 41

(210) O-515597

(111) **344796**
(220) 21.05.2014
(151) 18.03.2015
(540)



(594) Kombinovaná
(591) Barevná
(730) **Emco spol. s r. o.**, Türkova 2319/5b, Praha 4, Chodov, 14900, CZ
(740) Halaxová & Halaxová TETRAPAT, Mgr. Eva Halaxová, Jinonická 804/80, Praha 5, Košíře, 15800
(511) (29) maso, ryby, drůbež a zvěřina, masové výtažky, ovoce a zelenina konzervované, sušené a zavařené, želé, džemy a marmelády, kompoty, mléčné výrobky a mléko, vejce, oleje a tuky jedlé, zpracovaná sója; (30) káva, čaj, kakao, kávové náhražky, med, cukr, sirup melasový, rýže, tapioka, ságo, droždí pro kynutí, pečivo, cukrovinky, kaše ovesná, kukuřičné a obilné vločky, lupínky, müsli, oplatky, sušenky, čokoládové výrobky, mouka a přípravky z obilovin, chléb, zmrzlina, droždí, prášky do těsta, obilniny připravené pro osobní konzumaci, obilniny k snídani a ochucené obilniny, připravené z pšenice, žita, ječmene, ovsu, kukuřice a rýže a ochucené medem, kakaem, oříšky, cukrem, ovocem, čokoládou, sůl, hořčice, ocet, omáčky (k ochucení), octové a kořeněné nálevy, koření, led pro osvěžení; (32) piva, minerální vody, šumivé nápoje a jiné nápoje nealkoholické, nápoje a šťávy ovocné, sirupy a jiné přípravky ke zhotovování nápojů, instantní nápoje.

Třídy výrobků a služeb:

29, 30, 32

(210) O-513748

(111) **344799**
(220) 21.05.2014
(151) 18.03.2015
(540)



(594) Kombinovaná
(591) Barevná
(730) **Emco spol. s r. o.**, Türkova 2319/5b, Praha 4, Chodov, 14900, CZ
(740) Halaxová & Halaxová TETRAPAT, Mgr. Eva Halaxová, Jinonická 804/80, Praha 5, Košíře, 15800
(511) (29) maso, ryby, drůbež a zvěřina, masové výtažky, ovoce a zelenina konzervované, sušené a zavařené, želé, džemy a marmelády, kompoty, mléčné výrobky a mléko, vejce, oleje a tuky jedlé, zpracovaná sója; (30) káva, čaj, kakao, kávové náhražky, med, cukr, sirup melasový, rýže, tapioka, ságo, droždí pro kynutí, pečivo, cukrovinky, kaše ovesná, kukuřičné a obilné vločky, lupínky, müsli, oplatky, sušenky, čokoládové výrobky, mouka a přípravky z obilovin, chléb, zmrzlina, droždí, prášky do těsta, obilniny připravené pro osobní konzumaci, obilniny k snídani a ochucené obilniny, připravené z pšenice, žita, ječmene, ovsu, kukuřice a rýže a ochucené medem, kakaem, oříšky, cukrem, ovocem, čokoládou, sůl, hořčice, ocet, omáčky (k ochucení), octové a kořeněné nálevy, koření, led pro osvěžení; (32) piva, minerální vody, šumivé nápoje a jiné nápoje nealkoholické, nápoje a šťávy ovocné, sirupy a jiné přípravky ke zhotovování nápojů, instantní nápoje.

Třídy výrobků a služeb:

29, 30, 32

(210) O-513752

(111) **344800**
(220) 21.05.2014
(151) 18.03.2015
(540)



(594) Kombinovaná
(591) Barevná
(730) **Emco spol. s r. o.**, Türkova 2319/5b, Praha 4, Chodov, 14900, CZ
(740) Halaxová & Halaxová TETRAPAT, Mgr. Eva Halaxová, Jinonická 804/80, Praha 5, Košíře, 15800
(511) (29) maso, ryby, drůbež a zvěřina, masové výtažky, ovoce a zelenina konzervované, sušené a zavařené, želé, džemy a marmelády, kompoty, mléčné výrobky a mléko, vejce, oleje a tuky jedlé, zpracovaná sója; (30) káva, čaj, kakao, kávové náhražky, med, cukr, sirup melasový, rýže, tapioka, ságo, droždí pro kynutí, pečivo, cukrovinky, kaše ovesná, kukuřičné a obilné vločky, lupínky, müsli, oplatky, sušenky, čokoládové výrobky, mouka a přípravky z obilovin, chléb, zmrzlina, droždí, prášky do těsta, obilniny připravené pro osobní konzumaci, obilniny k snídani a ochucené obilniny, připravené z pšenice, žita, ječmene, ovesa, kukuřice a rýže a ochucené medem, kakaem, oříšky, cukrem, ovocem, čokoládou, sůl, hořčice, ocet, omáčky (k ochucení), octové a kořeněné nálevy, koření, led pro osvěžení; (32) piva, minerální vody, šumivé nápoje a jiné nápoje nealkoholické, nápoje a šťávy ovocné, sirupy a jiné přípravky ke zhotovování nápojů, instantní nápoje.

Třídy výrobků a služeb:

29, 30, 32

(210) O-513753

(111) **344986**
(220) 26.08.2014
(151) 25.03.2015
(540)



(594) Kombinovaná
(730) **Moučková Jana Ing.**, Velké Kunratické 1318/37, Praha 4, Kunratice, 14800, CZ
(511) (35) daňové přiznání, daňové poradenství, účetnictví, účetní poradenství, ekonomické analýzy.

Třídy výrobků a služeb:

35

(210) O-515974

(111) **345082**
(220) 21.05.2014
(151) 01.04.2015
(540)



(594) Kombinovaná
(591) Barevná
(730) **Emco spol. s r. o.**, Türkova 2319/5b, Praha 4, Chodov, 14900, CZ
(740) Halaxová & Halaxová TETRAPAT, Mgr. Eva Halaxová, Jinonická 804/80, Praha 5, Košíře, 15800
(511) (29) maso, drůbež a zvěřina, masové výtažky, ovoce a zelenina konzervované, sušené a zavařené, želé, džemy a marmelády, kompoty, vejce, oleje a tuky jedlé, zpracovaná sója; (30) káva, čaj, kávové náhražky, med, cukr, sirup melasový, rýže, tapioka, ságo, droždí pro kynutí, kaše ovesná, kukuřičné a obilné vločky, lupínky, müsli, mouka a přípravky z obilovin, chléb, droždí, prášky do těsta, obilniny připravené pro osobní konzumaci, obilniny k snídani a ochucené obilniny, připravené z pšenice, žita, ječmene, ovesa, kukuřice a rýže a ochucené medem, oříšky, cukrem, ovocem, sůl, hořčice, ocet, omáčky (k ochucení), octové a kořeněné nálevy, koření, led pro osvěžení; (32) piva, minerální vody, šumivé nápoje a jiné nápoje nealkoholické, nápoje a šťávy ovocné, sirupy a jiné přípravky ke zhotovování nápojů, instantní nápoje.

Třídy výrobků a služeb:

29, 30, 32

(210) O-513746

(111) **346741**
(220) 18.06.2014
(151) 24.06.2015
(540)



(594) Kombinovaná
(730) **MARIA'S Jewels s.r.o.**, Strakonická 1424/21, Praha 5, Smíchov, 15000, CZ
(511) (14) vzácné kovy a jejich slitiny, šperky, náušnice, prsteny, náramky (šperky), brože (šperky), manžetové knoflíky, přívěsky (šperky), náhrdelníky, řetízky (šperky); (18) náramky (výrobky z kůže), bužírky (výrobky z kůže), náhrdelníky (výrobky z kůže), kabelky, psaníčka - kabelky; (25) šály, módní doplňky v rámci této třídy.

Třídy výrobků a služeb:

14, 18, 25

(210) O-514386

(111) **347797**
(220) 24.02.2014
(151) 12.08.2015
(540)

 **CREATIVE PRO**

(594) Kombinovaná
(591) Barevná
(730) **CREATIVE PRO a.s.**, Matúšova 56/A, Bratislava, 811 04, SK
(740) FAJNOR IP s.r.o., Pobřežní 249/46, Praha 8, Karlín, 18600
(511) (35) reklamní, marketingové a propagační služby, poradenství v oblasti reklamních kampaní, rozšiřování reklamních a propagačních materiálů, poradenské služby při řízení podniků v oblasti strategie, marketingu, výroby, zaměstnanců a maloobchodního prodeje, marketingové analýzy a studie, průzkum trhu, tvorba marketingových strategií a koncepcí, poradenské služby v oblasti obchodního marketingu, poradenské služby v oblasti řízení marketingu, poradenství v oblasti strategie marketingu, podpora prodeje (pro třetí osoby), prezentace výrobků, vytváření pracovních kolektivů (personální řízení), personální poradenství, organizování a provádění reklamních marketingových akcí pro třetí osoby, tvorba a provádění obchodních motivačních a věrnostních programů, vytváření a provádění prodejních a propagačních nabídkových projektů a dohled nad nimi, organizování komerčních a/nebo reklamních výstav, organizování módních přehlídek pro účely podpory prodeje, telemarketingové služby, tvorba audio a video nahrávek pro marketingové účely (priorita 21.10.2013); (41) vzdělávací služby, školicí služby, vzdělávání v oblasti řízení podniků, vzdělávání v oblasti personálního řízení, vzdělávací a/nebo školicí poradenské služby, vzdělávání v oblasti marketingového plánování, vzdělávání v oblasti komunikačních schopností a strategií, organizování a vedení konferencí a kongresů, organizování a vedení kulturních akcí, organizování a vedení zábavních akcí, organizování večírků, organizování kulturních a/nebo vzdělávacích výstav, organizování módních přehlídek pro zábavní účely, organizování a vedení koncertů, organizování živých vystoupení, organizování vědomostních, zábavních a sportovních soutěží, organizování sportovních akcí, organizování a vedení vzdělávacích, zábavních, kulturních a sportovních akcí za účelem vytváření pracovních kolektivů (priorita 21.10.2013); (42) tvorba a správa webových stránek pro zákazníky, poradenství při tvorbě web stránek (priorita 21.10.2013); (43) organizování recepcí a/nebo banketů (priorita 24.02.2014).

Třídy výrobků a služeb:
35, 41, 42, 43

(210) O-511564

(111) **353645**
(220) 31.10.2013
(151) 22.06.2016
(540)

POWER TOWER

(592) Slovní
(730) **Košťál Roman**, Fučíkova 383, Vítkov, 74901, CZ
Sonnková Lenka, Fučíkova 383, Vítkov, 74901, CZ
(740) RETROPATENT s.r.o., Dobiášova 1246/29, Liberec, Liberec VI-Rochlice, 46006
(511) (25) oděvy, obuv, sportovní obuv, kloboučnické zboží, oděvy hotové (konfekce), oděvy dámské, dětské a pánské, oděvy spodní, svrchní a sportovní, plavky, prádlo spodní, rukavice, trička, tílka, košile, pulovry; (28) baseballové rukavice, bazény plavecké (potřeby pro hru), biliardové koule, biliardové stoly, kulečnicková tága, boty na bruslení s upevněnými bruslemi, zařízení a náčiní na bowling, boxerské rukavice, in-line brusle, brusle kolečkové, brusle lední, draci létající, stoly pro stolní fotbal, golfové hole, golfové rukavice, golfové vaky na kolečkách nebo bez koleček, hokejky, holenní chrániče, horolezecká výstroj, houpačky, hračky, hry, chrániče kolen, chrániče na lokty, kluzáky závěsné, koloběžky, křídla padáková, kuželky, lyžařské vázání, lyžařské vosky, lyže, obaly na lyže, lyže pro surfaře, lyže vodní, míče hrací, ochranné vycpávky jako části

sportovní výstroje, paintball, pistole (hračky), plavecké a potápěčské ploutve, puky hokejové, rakety (sportovní potřeby), rukavice pro sportovní hry, sítě (sportovní potřeby), skateboardy, stoly na stolní tenis, surfovací prkna, terče; (35) propagační činnost, reklama, pomoc při řízení obchodní činnosti, účetnictví, obchodní administrativa, kancelářské práce.

Třídy výrobků a služeb:
25, 28, 35

(210) O-508776

(111) **353646**
(220) 31.10.2013
(151) 22.06.2016
(540)

POWER RACK

(592) Slovní
(730) **Košťál Roman**, Fučíkova 383, Vítkov, 74901, CZ
Sonnková Lenka, Fučíkova 383, Vítkov, 74901, CZ
(740) RETROPATENT s.r.o., Dobiášova 1246/29, Liberec, Liberec VI-Rochlice, 46006
(511) (25) oděvy, obuv, sportovní obuv, kloboučnické zboží, oděvy hotové (konfekce), oděvy dámské, dětské a pánské, oděvy spodní, svrchní a sportovní, plavky, prádlo spodní, rukavice, trička, tílka, košile, pulovry; (28) baseballové rukavice, bazény plavecké (potřeby pro hru), biliardové koule, biliardové stoly, kulečnicková tága, boty na bruslení s upevněnými bruslemi, zařízení a náčiní na bowling, boxerské rukavice, in-line brusle, brusle kolečkové, brusle lední, draci létající, stoly pro stolní fotbal, golfové hole, golfové rukavice, golfové vaky na kolečkách nebo bez koleček, hokejky, holenní chrániče, horolezecká výstroj, houpačky, hračky, hry, chrániče kolen, chrániče na lokty, kluzáky závěsné, koloběžky, křídla padáková, kuželky, lyžařské vázání, lyžařské vosky, lyže, obaly na lyže, lyže pro surfaře, lyže vodní, míče hrací, ochranné vycpávky jako části sportovní výstroje, paintball, pistole (hračky), plavecké a potápěčské ploutve, puky hokejové, rakety (sportovní potřeby), rukavice pro sportovní hry, sítě (sportovní potřeby), skateboardy, stoly na stolní tenis, surfovací prkna, terče; (35) propagační činnost, reklama, pomoc při řízení obchodní činnosti, účetnictví, obchodní administrativa, kancelářské práce.

Třídy výrobků a služeb:
25, 28, 35

(210) O-508777

(111) **354517**
(220) 25.09.2013
(151) 03.08.2016
(540)



(594) Kombinovaná
(591) Barevná
(730) **Kůsa Petr**, Poste Restante - FAJN ROCK MUSIC, Libeznice, 25065, CZ
(511) (9) nahrané a nenahrané nosiče zvuku a obrazu, zejména audiokazety, videokazety, kompaktní disky, magnetofonové pásky, audiovizuální díla na nosičích, hudební díla na nosičích; (16) tiskoviny, časopisy, publikace, propagační tiskoviny, zejména katalogy, plakáty, kalendáře, tiskárenské výrobky, kancelářské potřeby spadající do této třídy; (35) reklamní a propagační činnost prostřednictvím jakéhokoli média, distribuce zboží k reklamním účelům, inzertní činnost, zprostředkovatelská činnost v oblasti obchodu a mediálního průmyslu jako je zprostředkování reklamy, inzerce, propagace; (38) provozování rozhlasového vysílání, poradenská činnost v oblasti sdělovacích prostředků, šíření a výměna informací prostřednictvím počítačových a telekomunikačních sítí, včetně Internetu; (41) tvorba rozhlasových programů, výchovná a zábavní činnost, organizace, příprava a pořádání hudebních vystoupení, koncertů a zábavních pořadů, vydavatelská a nakladatelská činnost.

Třídy výrobků a služeb:
9, 16, 35, 38, 41

(210) O-507855

(111) **361102**

(220) 30.07.2014

(151) 12.07.2017

(540)

EUROPEAN ARTS

(592) Slovní

(730) **European Arts Investments s.r.o.**, Senovážné náměstí 992/8, Praha 1 -
Nové Město, 11000, CZ

(740) Halaxová & Halaxová TETRAPAT, RNDr. Zdeňka Halaxová, Jinonická
80, Praha 5, 15800

(511) (35) propagace, inzerce, reklama všemi druhy médií, marketing, propagační
a reklamní činnost, dražby, aukce a prodejní výstavy všeho druhu včetně
dražeb, aukcí a prodejních výstav uměleckých předmětů, obrazů,
starožitností a předmětů spojených se známými osobnostmi, poskytování a
šíření informací o dražbách, příprava, zprostředkování a vedení dražeb,
aukcí a prodejních výstav, aukční prodej, řízení průběhu nabídek, aukcí a
prodejních výstav, aukční služby a činnosti na dražbách, aukcích a
prodejních výstavách, služby pro dražby, aukce a prodejní výstavy,

organizování, pořádání, zajišťování a provádění dražeb, aukcí a prodejních
výstav, příprava komodit pro dražby, aukce a prodejní výstavy, prodej v
dražbách, aukcích a na prodejních výstavách, služba prodeje za zvláštní
ceny, obchodní vedení umělecké agentury, provozování prodejní galerie,
reklamní činnost, aukce, výstavy k reklamním a obchodním účelům,
zprostředkování v oblasti obchodu, zejména v oblasti výtvarného umění,
včetně nákupu a prodeje uměleckých děl, provádění agenturní činnosti v
oblasti výtvarného umění (obchodní služby); (36) oceňování (odhady)
uměleckých děl; (41) provozování galerie, nakladatelská a vydavatelská
činnost, výstavy uměleckých děl, výstavy starožitností, pronájem
uměleckých děl, organizování hudebních koncertů, organizování a řízení
uměleckých seminářů a kurzů, vydavatelství a nakladatelství; (42) odborné
znalecké posudky uměleckých děl (ne finanční), ověřování pravosti
uměleckých děl; (45) správa autorských práv.

Třídy výrobků a služeb:

35, 36, 41, 42, 45

(210) O-515413

Zániky ochranných známek uplynutím doby platnosti

Kapitola obsahuje údaje o ochranných známkách, které zanikly uplynutím doby platnosti podle ustanovení § 29 odst. 1 zákona č. 441/2003 Sb.

Číslo zápisu (111)	Číslo přihlášky (210)	Datum zániku (141)
104688	28118	07.03.2023
165546	53038	15.03.2023
165598	53040	15.03.2023
176911	75583	16.03.2023
176928	75455	10.03.2023
179089	75420	08.03.2023
179488	75554	15.03.2023
179807	75556	15.03.2023
180201	75579	16.03.2023
180548	75495	11.03.2023
181141	75518	11.03.2023
182380	75591	17.03.2023
184095	75472	10.03.2023
184510	75575	16.03.2023
185622	75611	17.03.2023
257064	189580	12.03.2023
257944	189478	10.03.2023
257945	189480	10.03.2023
258554	189437	07.03.2023
258559	189445	07.03.2023
258562	189450	07.03.2023
258563	189451	07.03.2023
258566	189488	10.03.2023
258569	189495	10.03.2023
258571	189498	10.03.2023
258580	189564	12.03.2023
258582	189586	12.03.2023
258583	189591	12.03.2023
258591	189613	13.03.2023
258593	189659	14.03.2023
258595	189669	14.03.2023
258597	189671	14.03.2023
259165	189476	10.03.2023
259166	189477	10.03.2023
259173	189519	10.03.2023
259174	189520	10.03.2023
259178	189550	11.03.2023
259181	189572	12.03.2023
259182	189573	12.03.2023
259183	189574	12.03.2023
259184	189575	12.03.2023
259185	189576	12.03.2023
259194	189640	13.03.2023
259195	189644	13.03.2023
259199	189653	14.03.2023
259205	189682	14.03.2023
259209	189710	17.03.2023
259869	189442	07.03.2023
259870	189461	07.03.2023

Číslo zápisu (111)	Číslo přihlášky (210)	Datum zániku (141)
259872	189464	07.03.2023
259876	189512	10.03.2023
260344	189452	07.03.2023
260345	189489	10.03.2023
260349	189524	10.03.2023
260353	189611	13.03.2023
260354	189627	13.03.2023
260355	189628	13.03.2023
260953	189532	11.03.2023
261868	189569	12.03.2023
261871	189623	13.03.2023
262818	189570	12.03.2023
269619	189513	10.03.2023
269620	189551	11.03.2023
269622	189704	17.03.2023
275808	189702	17.03.2023
290601	189545	11.03.2023
332494	502432	06.03.2023
332495	502434	06.03.2023
332496	502435	06.03.2023
332497	502436	06.03.2023
332498	502437	06.03.2023
332499	502438	06.03.2023
332502	502442	06.03.2023
332503	502444	06.03.2023
332504	502445	06.03.2023
332505	502446	06.03.2023
332609	502433	06.03.2023
332823	500614	18.12.2022
333119	502543	12.03.2023
333571	502407	06.03.2023
333572	502412	06.03.2023
333573	502415	06.03.2023
333574	502457	07.03.2023
333575	502462	07.03.2023
333579	502548	12.03.2023
333580	502549	12.03.2023
333581	502638	14.03.2023
333729	502644	15.03.2023
333731	502646	15.03.2023
333812	502512	11.03.2023
333817	502615	14.03.2023
333818	502616	14.03.2023
333821	502622	14.03.2023
333822	502651	15.03.2023
333823	502652	15.03.2023
333917	502468	07.03.2023
334066	502456	07.03.2023
334067	502464	07.03.2023

Číslo zápisu (111)	Číslo přihlášky (210)	Datum zániku (141)
334206	502490	08.03.2023
334208	502500	08.03.2023
334209	502503	10.03.2023
334351	502604	13.03.2023
334461	502495	08.03.2023
334526	502501	08.03.2023
334527	502504	09.03.2023
334528	502505	09.03.2023
334658	502470	07.03.2023
334659	502471	07.03.2023
334661	502520	11.03.2023
334662	502521	11.03.2023
334663	502572	13.03.2023
334852	502458	07.03.2023
334906	502423	06.03.2023
334907	502424	06.03.2023
334908	502425	06.03.2023
335031	502404	06.03.2023
335032	502474	08.03.2023
335033	502478	08.03.2023
335034	502536	12.03.2023
335035	502537	12.03.2023
335036	502554	12.03.2023
335037	502557	12.03.2023
335044	502601	13.03.2023
335045	502656	15.03.2023
335158	502447	06.03.2023
335159	502460	07.03.2023
335160	502518	11.03.2023
335161	502570	13.03.2023
335162	502571	13.03.2023
335436	502465	07.03.2023
335438	502476	08.03.2023
335439	502481	08.03.2023
335442	502496	08.03.2023
335443	502497	08.03.2023
335444	502498	08.03.2023
335445	502513	11.03.2023
335447	502516	11.03.2023
335448	502550	12.03.2023
335449	502551	12.03.2023
335450	502552	12.03.2023
335452	502573	13.03.2023
335453	502588	13.03.2023
335454	502589	13.03.2023
335455	502590	13.03.2023
335458	502658	15.03.2023
335776	502525	11.03.2023
335777	502527	11.03.2023

Číslo zápisu (111)	Číslo příhlášky (210)	Datum zániku (141)
335896	502617	14.03.2023
335994	502486	08.03.2023
335995	502487	08.03.2023
335996	502594	13.03.2023
335999	502627	14.03.2023
336001	502676	16.03.2023
336142	502581	13.03.2023
336143	502582	13.03.2023
336144	502628	14.03.2023
336307	502406	06.03.2023
336308	502413	06.03.2023
336309	502414	06.03.2023
336310	502562	12.03.2023

Číslo zápisu (111)	Číslo příhlášky (210)	Datum zániku (141)
336311	502657	15.03.2023
336416	502583	13.03.2023
336516	502530	11.03.2023
336517	502531	11.03.2023
336654	502631	14.03.2023
336857	502420	06.03.2023
337612	502421	06.03.2023
338200	502454	07.03.2023
338202	502568	13.03.2023
338321	502624	14.03.2023
338489	502463	07.03.2023
338490	502569	13.03.2023
338646	502517	11.03.2023

Číslo zápisu (111)	Číslo příhlášky (210)	Datum zániku (141)
338647	502653	15.03.2023
339200	502461	07.03.2023
339366	502683	16.03.2023
339787	502431	06.03.2023
339788	502439	06.03.2023
340055	502630	14.03.2023
340320	502567	13.03.2023
340616	502522	11.03.2023
340803	502443	06.03.2023
344629	502528	11.03.2023
344630	502529	11.03.2023
344754	502483	08.03.2023
345148	516796	08.03.2023

Vzdání se práv k ochranné známce

Vlastník ochranné známky se může podle ustanovení § 30 zákona č. 441/2003 Sb. u Úřadu písemným prohlášením vzdát práv k ochranné známce v rozsahu všech výrobků nebo služeb, pro které byla zapsána, nebo některých z nich. Účinky tohoto prohlášení nastávají dnem doručení prohlášení vlastníka ochranné známky Úřadu a nelze je vzít zpět. V této kapitole je tedy uvedeno datum účinnosti vzdání se práv k ochranné známce. Pokud se vlastník vzdal práv k ochranné známce jen v rozsahu některých výrobků a služeb, je pod příslušným INID kódem zveřejněn rovněž zbývající seznam výrobků a služeb, pro které ochranné známka zůstává zapsána. Tato kapitola dále zahrnuje údaje o ochranných známkách, u kterých vlastník písemným prohlášením omezil rozsah ochrany ve vztahu k prvku ochranné známky.

(111) 371326

(540)

SPINE

(592) Slovní

(210) O-550705

(580) s účinností ode dne 26.09.2023/vzdání se práv k ochranné známce

Změny vlastníků ochranných známek

Kapitola obsahuje údaje o ochranných známkách, které byly převedeny nebo přešly ve smyslu ustanovení § 15 odst. 1, 2 a § 16 zákona č. 441/2003 Sb. na jiného vlastníka v rozsahu všech zapsaných výrobků nebo služeb. Kapitola obsahuje také údaje o zajišťovacích převodech.

Číslo zápisu (111)	Dřívější vlastník (770)	Nynější vlastník (730)	S účinností od (580)
162482	Reeves International Limited, společnost zřízená podle zákonů státu Delaware, New York, NY, US	Hughes John, 8433 N. Black Canyon Highway, Suite 100, Phoenix, AZ, US	02.10.2023
162482	Hughes John, 8433 N. Black Canyon Highway, Suite 100, Phoenix, AZ, US	HUGHES MARKETING, LLC, 4647 N 32nd St. #B205, Phoenix, 85018, AZ, US	02.10.2023
177684	Arisba s.r.o., Havlíčkova 339, Rajhrad, 66461, CZ	VUCHZ Brno s.r.o., Pražákova 1008/69, Brno, Štýřice, 63900, CZ	03.10.2023
177685	Arisba s.r.o., Havlíčkova 339, Rajhrad, 66461, CZ	VUCHZ Brno s.r.o., Pražákova 1008/69, Brno, Štýřice, 63900, CZ	03.10.2023
187652	Teva Pharmaceuticals International GmbH, Schlüsselstrasse 12, 8645 Jona, CH	Norton (Waterford) Limited, Unit 301, IDA Industrial Park, Cork Road, Waterford, IE	02.10.2023
236325	Norton Healthcare Limited, Ridings Point, Whistler Drive, Castleford, West Yorkshire, WF10 5HX, GB	Norton (Waterford) Limited, Unit 301, IDA Industrial Park, Cork Road, Waterford, IE	02.10.2023
348442	Strong Willed Sport s.r.o., Braunerova 563/7, Praha 8, Libeň, 18000, CZ	IRIMISPORT LLC., Turusbekova str., 109/2, room 514, Biškek, KG	03.10.2023
364232	EBM Partner a.s., Na Valentince 3336/4, Praha 5, Smíchov, 15000, CZ	TMB servis s.r.o., Pobřežní 249/46, Praha 8, Karlín, 18600, CZ	27.09.2023
370835	CZECH GENERAL AIRCRAFT, a.s., Thunovská 183/18, Praha 1, Malá Strana, 11800, CZ	SHARK.AERO 600, s.r.o., Konviktská 291/24, Praha 1, Staré Město, 11000, CZ	02.10.2023
377710	Páclová Monika, č. p. 117, Kaňovice, 73601, CZ Kubala Denis, č. p. 117, Kaňovice, 73601, CZ	Nikel Jan, Radvanická 1126/222, Ostrava, Radvanice, 71600, CZ	27.09.2023
377711	Kubala Denis, č. p. 117, Kaňovice, 73601, CZ Páclová Monika, č. p. 117, Kaňovice, 73601, CZ	Nikel Jan, Radvanická 1126/222, Ostrava, Radvanice, 71600, CZ	27.09.2023

Změny v údajích o vlastnících ochranných známek

Kapitola obsahuje ochranné známky, u kterých byla v rejstříku ochranných známek vyznačena změna v údajích o vlastnících ve smyslu ustanovení § 27 odst. 2 a 7 zákona č. 441/2003 Sb.

Číslo zápisu (111)	Vlastník (730)	S účinností od (580)
155843	Teijin Limited, 2-4, Nakanoshima 3-chome, Kita-ku, Osaka, JP	03.10.2023
155844	Teijin Limited, 2-4, Nakanoshime 3-chome, Kita-ku, Osaka, JP	03.10.2023
155845	Teijin Limited, 2-4, Nakanoshime 3-chome, Kita-ku, Osaka, JP	03.10.2023
155847	Teijin Limited, 2-4, Nakanoshime 3-chome, Kita-ku, Osaka, JP	03.10.2023
162742	Wyeth LLC, 235 East 42nd Street, New York, 10017, NY, US	27.09.2023
162742	Wyeth LLC, 66 Hudson Boulevard East, New York, 10001-2192, NY, US	27.09.2023
163255	Wyeth LLC, 66 Hudson Boulevard East, New York, 10001-2192, NY, US	27.09.2023
166480	Wyeth LLC, 66 Hudson Boulevard East, New York, 10001-2192, NY, US	27.09.2023
166687	Wyeth LLC, 66 Hudson Boulevard East, New York, 10001-2192, NY, US	27.09.2023
168747	Combe International, LLC, 1101 Westchester Avenue, White Plains, New York 10604, NY, US	03.10.2023
171964	Wyeth Holdings LLC, 66 Hudson Boulevard East, New York, 10001-2192, NY, US	27.09.2023
179000	LOTTE WELLFOOD CO., LTD., 10, Yangpyeong-ro 21-gil, Yeongdeungpo-gu, Seoul, KR	03.10.2023
195117	Genetics Institute, LLC, 66 Hudson Boulevard East, New York, 10001-2192, NY, US	27.09.2023
195117	Genetics Institute, LLC, 235 East 42nd Street, New York, 10017, NY, US	27.09.2023
203219	Wyeth Holdings LLC, 66 Hudson Boulevard East, New York, 10001-2192, NY, US	27.09.2023
211976	Wyeth LLC, 66 Hudson Boulevard East, New York, 10001-2192, NY, US	27.09.2023
212579	Wyeth LLC, 66 Hudson Boulevard East, New York, 10001-2192, NY, US	27.09.2023
220201	Wyeth LLC, 66 Hudson Boulevard East, New York, 10001-2192, NY, US	27.09.2023
222664	Wyeth LLC, 66 Hudson Boulevard East, New York, 10001-2192, NY, US	27.09.2023
223261	Wyeth LLC, 66 Hudson Boulevard East, New York, 10001-2192, NY, US	27.09.2023
229552	Wyeth LLC, 66 Hudson Boulevard East, New York, 10001-2192, NY, US	27.09.2023
238887	Genetics Institute, LLC, 235 East 42nd Street, New York, 10017, NY, US	27.09.2023
238887	Genetics Institute, LLC, 66 Hudson Boulevard East, New York, 10001-2192, NY, US	27.09.2023
263506	Němec Michal, Palackého 615/23, Slaný, 27401, CZ	03.10.2023
264542	Kryštof Pospíšil, Pražská 1150/70b, Letovice, 67961, CZ	03.10.2023
265345	Pharma Activ Czech s.r.o., Videňská 104, Vestec, 25250, CZ	03.10.2023
266851	Haas Libor, 1. máje 591/3, Mariánské Lázně, Úšovice, 35301, CZ	03.10.2023
267243	Packová Irena MVDr, Na Bílém potoce 561, Veverská Bítýška, 66471, CZ	27.09.2023
269023	Kolečkář Leo Ing., Tichá 259/6, Držovice, 79607, CZ	03.10.2023
269667	Česká centrála cestovního ruchu - CzechTourism, Štěpánská 567/15, Praha 2, Nové Město, 12000, CZ	03.10.2023
271094	Wyeth LLC, 66 Hudson Boulevard East, New York, 10001-2192, NY, US	27.09.2023
271095	Wyeth LLC, 66 Hudson Boulevard East, New York, 10001-2192, NY, US	27.09.2023
275952	VVV MOST spol. s r.o., 83, Malé Březno, 40002, CZ	27.09.2023
276865	Wyeth LLC, 66 Hudson Boulevard East, New York, 10001-2192, NY, US	27.09.2023
278100	Wyeth LLC, 66 Hudson Boulevard East, New York, 10001-2192, NY, US	27.09.2023
281340	Wyeth LLC, 66 Hudson Boulevard East, New York, 10001-2192, NY, US	27.09.2023
287003	Wyeth LLC, 66 Hudson Boulevard East, New York, 10001-2192, NY, US	27.09.2023
289879	Wyeth LLC, 66 Hudson Boulevard East, New York, 10001-2192, NY, US	27.09.2023
322611	Consolidated Artists B.V., Lijnbaan 81, 3012 EP Rotterdam, NL	27.09.2023
329793	VVV MOST spol. s r.o., 83, Malé Březno, 40002, CZ	27.09.2023
336791	Nigrin Radim, Nádvorní 309/6, Praha 7, Troja, 17100, CZ	03.10.2023
338430	Česká centrála cestovního ruchu - CzechTourism, Štěpánská 567/15, Praha 2, Nové Město, 12000, CZ	03.10.2023
339989	ČESKÁ TELEVIIZE, Na hřebenech II 1132/4, Praha 4, Podolí, 14700, CZ	27.09.2023
341694	SVS FEM s.r.o., Trnkova 3104/117c, Brno, Líšeň, 62800, CZ	27.09.2023
342011	ČESKÁ TELEVIIZE, Na hřebenech II 1132/4, Praha 4, Podolí, 14700, CZ	27.09.2023
342350	ČESKÁ TELEVIIZE, Na hřebenech II 1132/4, Praha 4, Podolí, 14700, CZ	27.09.2023
342707	ČESKÁ TELEVIIZE, Na hřebenech II 1132/4, Praha 4, Podolí, 14700, CZ	27.09.2023
344986	Moučková Jana Ing., Velké Kunratické 1318/37, Praha 4, Kunratice, 14800, CZ	03.10.2023
346741	MARIA'S Jewels s.r.o., Strakonická 1424/21, Praha 5, Smíchov, 15000, CZ	27.09.2023

Číslo zápisu (111)	Vlastník (730)	S účinností od (580)
346808	Wyeth LLC, 66 Hudson Boulevard East, New York, 10001-2192, NY, US	27.09.2023
347797	CREATIVE PRO a.s., Matúšova 56/A, Bratislava, 811 04, SK	03.10.2023